

- RUS** РУКОВОДСТВО ПО ЭКСПЛУАТАЦИИ
ХОЛОДИЛЬНЫЙ ПРИБОР
- UKR** КЕРІВНИЦТВО З ЕКСПЛУАТАЦІЇ
ХОЛОДИЛЬНИЙ ПРИЛАД
- KAZ** ПАЙДАЛАНУ ТУРАЛЫ НҰСҚАУЛЫҚТАР
ТОҒАЗЫТҚЫШ ҚҰРЫЛҒЫЛАРЫН
- AZE** İSTİFADƏ TƏLİMATLAR
SOĞUTMA QURĞUSU
- RON** MANUAL DE EXPLOATARE
A DISPOZITIVULUI DE FRIGIDER
- UZB** ISHLATISH (ESKPLUATATSIYA) BO'YICHA QO'LLANMA
MUZLATGISH JIHOZI
- TGK** ИСТИФОДАИ БАРОИ КОР
ЯХДОН
- KYR** ПАЙДАЛАНУУ БОЮНЧА КӨРСӨТМӨ
МУЗДАТКЫЧ ПРИБОРДУ

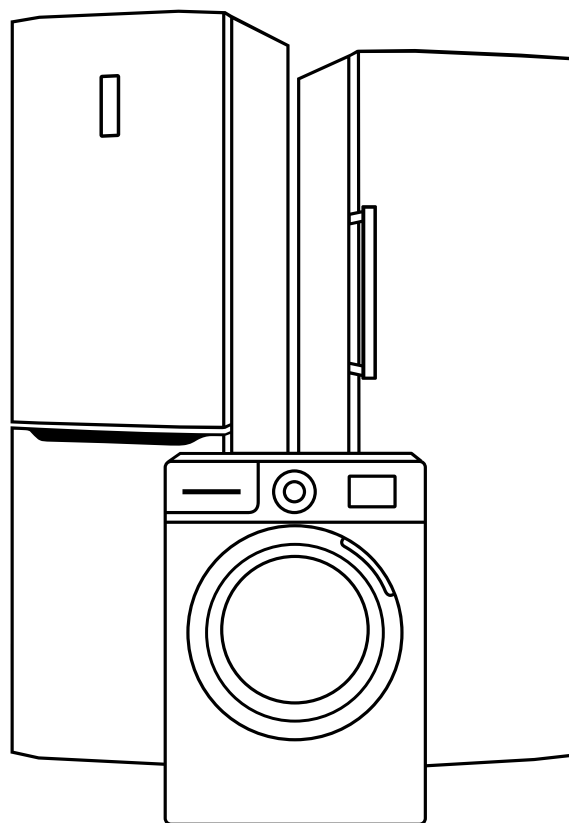



ХОЛОДИЛЬНЫЙ ПРИБОР

Уважаемый покупатель!

При покупке холодильного прибора (холодильника, холодильника-морозильника) (далее — холодильник) проверьте правильность заполнения гарантийной карты, наличие штампа организации, продавшей его, и даты продажи на отрывных талонах. Внимательно изучив руководство по эксплуатации, Вы сможете правильно пользоваться холодильником. Сохраняйте руководство по эксплуатации на протяжении всего срока службы холодильника.

Система менеджмента качества разработки, производства и обслуживания изделий ЗАО "Атлант" соответствует требованиям СТБ ISO 9001-2015 и зарегистрирована в Реестре Национальной системы подтверждения соответствия Республики Беларусь под №BY/112 05.01. 002.01 00131.

1 ОБЩИЕ СВЕДЕНИЯ

1.1 Руководство по эксплуатации имеет приложение, в котором указана информация об управлении холодильником и особенности его эксплуатации. Руководство по эксплуатации разработано для разных моделей холодильников.

В модели холодильника последние цифры (условно «-XX» или «-XXX») обозначают номер исполнения, который указан в гарантийной карте и на табличке холодильника, расположенной с левой стороны внутри отделения для хранения свежих пищевых продуктов (далее – ХО). Исполнения холодильника отличаются материалом покрытия наружных поверхностей, цветовыми решениями, классом энергоэффективности.

На табличке и гарантийной карте нанесен заводской номер холодильника. Информация по определению недели и года выпуска изделия представлена в гарантийной карте.

1.2 Прибор предназначен для использования в бытовых и подобных условиях:

- в кухонных зонах для персонала в магазинах, офисах и прочих производственных условиях;
- в фермерских постройках и клиентами в гостиницах, мотелях и прочей инфраструктуре жилого типа;
- в условиях режима пансиона «проживание плюс завтрак»;
- в общественном питании и подобных условиях, не связанных с торговлей.

Не рекомендуется эксплуатировать холодильник в спальнях помещений. Следует учитывать, что работа холодильника сопровождается функциональными шумами и звуками.

ВНИМАНИЕ! Помещение, в котором следует эксплуатировать холодильник, должно иметь объем, исходя из расчета не менее 1 м³ на 8 г хладагента R600a в изделии. Масса хладагента указана на табличке холодильника.

1.3 Эксплуатировать холодильник необходимо:

- при температуре окружающей среды, указанной в приложении;
- в диапазоне номинальных напряжений 220-230 В при отклонении напряжения ±10 % от номинального и частоте (50±1) Гц в электрической сети переменного тока;
- при относительной влажности не более 75 %.

При иных условиях эксплуатации теплоэнергетические характеристики холодильника могут не соответствовать указанным изготовителем.

1.4 В комплект поставки входят: комплектующие изделия, руководство по эксплуатации с приложением, перечень уполномоченных сервисных организаций, гарантийная карта и этикетка энергетической эффективности холодильных приборов (далее – этикетка).

В гарантийной карте приведены знаки соответствия холодильника техническим регламентам, в таблицах размещены технический лист с характеристиками холодильника и информация о количестве комплектующих.

1.5 Изготовитель, сохраняя неизменными основные технические характеристики холодильника, может совершенствовать его конструкцию.

ВНИМАНИЕ! Изготовитель (продавец) не несет ответственности (в том числе и в гарантийный период) за дефекты и повреждения изделия, возникшие вследствие нарушения условий эксплуатации или его хранения, действия непреодолимой силы (пожара, стихийного бедствия и т.п.), воздействия домашних животных, насекомых и грызунов.

2 ТРЕБОВАНИЯ БЕЗОПАСНОСТИ

2.1 Холодильник – электробытовой прибор, поэтому при его эксплуатации следует соблюдать общие правила электробезопасности.

2.2 Прибор не предназначен для использования лицами (включая детей) с пониженными физическими, сенсорными или умственными способностями или при отсутствии у них жизненного опыта или знаний, если они не находятся под присмотром или не проинструктированы об использовании прибора лицом, ответственным за их безопасность.

Дети должны находиться под присмотром для недопущения игр с прибором.

2.3 По типу защиты от поражения электрическим током холодильник относится к классу I и должен подключаться к электрической сети через двухполюсную розетку с заземляющим контактом.

Для установки розетки с заземляющим контактом необходимо обратиться к квалифицированному электрику. Розетка должна быть установлена в месте, доступном для экстренного отключения холодильника от внешней электрической сети.

ЗАПРЕЩАЕТСЯ заземление прокладывать отдельным проводом от газового, отопительного, водопроводного или канализационного оборудования.

ВНИМАНИЕ! Изготовитель (продавец) не несет ответственности за причиненный ущерб здоровью и собственности, если он вызван несоблюдением указанных требований к подключению.

2.4 Перед подключением холодильника к электрической сети необходимо визуально проверить отсутствие повреждений шнура питания и вилки. При повреждении шнура питания его замену, во избежание опасности, должен производить изготовитель, сервисная служба или аналогичный квалифицированный персонал.

2.5 Необходимо отключать холодильник от электрической сети, вынув вилку шнура питания из розетки, при:

- уборке холодильника;
- перестановке его на другое место;
- мытье пола под ним.

ВНИМАНИЕ! При работе холодильника компрессор нагревается и может стать причиной ожога при прикосновении к нему.

2.6 В холодильной системе холодильника содержится хладагент изобутан (R600a).

ВНИМАНИЕ! Не допускайте повреждения контуров холодильных систем.

ВНИМАНИЕ! Не используйте механические устройства или другие средства для ускорения процесса размораживания.

Не применяйте предметы и устройства для удаления снежного покрова, не рекомендованные в руководстве по эксплуатации холодильника.

ВНИМАНИЕ! Не используйте электрические приборы внутри холодильника.

ВНИМАНИЕ! При повреждении контура холодильной системы необходимо тщательно проветрить помещение и не допускать появления открытых источников огня вблизи холодильника, так как изобутан легко воспламеняющийся газ.

ВНИМАНИЕ! Не устанавливайте холодильник в непосредственной близости от легковоспламеняющихся и распространяющих огонь предметов и веществ (шторы, лаки, краски и т.п.).

ЗАПРЕЩАЕТСЯ встраивать холодильник в мебель (кроме встраиваемого холодильника), а также перекрывать зазор, образуемый упорами задними, между стеной помещения и задней стенкой холодильника.

ЗАПРЕЩАЕТСЯ устанавливать холодильник в нишу, если над холодильником и с боковых его сторон нет свободного пространства (см. 3.2).

ВНИМАНИЕ! Запрещается устанавливать холодильник в соприкосновении с металлическими раковинами, трубами водопровода, отопления, канализации и газоснабжения, с другими металлическими заземленными коммуникациями.

Для обеспечения электрической и пожарной безопасности ЗАПРЕЩАЕТСЯ:

- подключать холодильник к электрической сети, имеющей неисправную защиту от токовых перегрузок. Электрическая сеть должна иметь устройство защиты, рассчитанное на ток 10 А;

- использовать для подключения холодильника к электрической сети переходники, многостепенные розетки (имеющие два и более мест подключения) и удлинительные шнуры;

- вставлять и вынимать вилку шнура питания из розетки мокрыми руками;

- отключать холодильник от электрической сети, взявшись за шнур питания;

- хранить в холодильнике крепкие алкогольные напитки (с содержанием спирта 40° и выше) в неплотно закрытых бутылках;

- хранить в холодильнике взрывоопасные и взрывчатые вещества, а также аэрозольные баллончики с легковоспламеняющимися пропеллентами;

- хранить в морозильном отделении (далее – МО) стеклянные емкости с замерзающими жидкостями;

- эксплуатировать холодильник при отсутствии сосуда для сбора талой воды на компрессоре;

- устанавливать на холодильник другие электрические приборы (микроволновая печь, тостер и др.), а также емкости с жидкостями, комнатные растения во избежание попадания влаги на элементы электропроводки.

2.7 Ремонт холодильника должен производиться только квалифицированным механиком уполномоченной изготовителем сервисной службы (далее – сервисной службы), так как после неквалифицированно выполненного ремонта изделие может стать источником опасности.

2.8 В случае возникновения неисправности в работе холодильника, связанной с появлением электрического треска, задымления и т.п., следует немедленно отключить холодильник от электрической сети, вынув вилку шнура питания из розетки, и вызвать механика сервисной службы.

При возникновении пожара следует немедленно отключить холодильник от электрической сети, принять меры к тушению пожара и вызвать соответствующую службу.

2.9 Срок службы холодильника 10 лет.

ВНИМАНИЕ! По истечении срока службы холодильника изготовитель не несет ответственности за безопасную работу изделия. Дальнейшая эксплуатация может быть небезопасной, так как значительно увеличивается вероятность возникновения электро- и пожароопасных ситуаций из-за естественного старения материалов и износа составных частей холодильника.



Рисунок 1



Рисунок 2

3 УСТАНОВКА ХОЛОДИЛЬНИКА

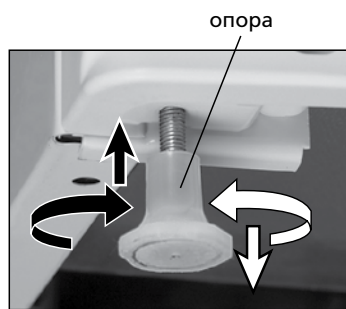
3.1 Холодильник необходимо установить в месте, недоступном для прямых солнечных лучей, на расстоянии не менее 50 см от нагревательных приборов (газовых и электрических плит, печей и радиаторов отопления).

3.2 Над холодильником и с боковых его сторон должно быть свободное пространство на расстоянии не менее 5 см для циркуляции воздуха.

ВНИМАНИЕ! Не загромождайте вентиляционные отверстия, расположенные в корпусе холодильника или во встраиваемой конструкции.

ЗАПРЕЩАЕТСЯ располагать любое навесное кухонное оборудование над холодильником ближе, чем на 5 см.

3.3 Холодильник следует выставить горизонтально относительно пола, выворачивая или вворачивая регулируемые опоры в соответствии с рисунком 1. Холодильник должен устойчиво стоять на опорах и роликах.

Для самопроизвольного закрывания дверей (двери) рекомендуется установить холодильник с небольшим наклоном назад, поворачивая опоры.

4 ПОДГОТОВКА ХОЛОДИЛЬНИКА К ЭКСПЛУАТАЦИИ

4.1 Освободить комплектующие от упаковочных материалов. Удалить защитную полиэтиленовую пленку (при наличии) с наружных поверхностей шкафа и дверей холодильника.

4.2 Снять фиксаторы (при наличии) с полки-стекла в соответствии с рисунком 2. Для этого необходимо:

- переместить один фиксатор в направлении стрелки до упора, затем – другой, придерживая при этом полку-стекло;
- достать полку-стекло из ХО в соответствии с 5.1.4;
- снять фиксаторы с полки-стекла и установить ее на выбранное место.

При необходимости транспортирования холодильника допускается использовать фиксаторы повторно, установив их на полку-стекло в обратной последовательности.

4.3 После транспортировки холодильника перед включением в электрическую сеть следует выдержать не менее получаса.

После транспортировки при температуре окружающей среды ниже 0 °С холодильник следует выдержать не менее 4 часов с открытыми дверями (дверью) при комнатной температуре.

4.4 Вымыть наружные окрашенные поверхности холодильника мягкой тканью, смоченной в теплой воде или в слабом мыльном растворе, приготовленном в теплой воде. Комплектующие и пластмассовые поверхности внутри холодильника вымыть мягкой тканью, смоченной в слабом мыльном или содовом растворе, приготовленном в теплой воде (1 чайная ложка пищевой соды на 1 л воды). Затем протереть мягкой тканью, смоченной в чистой воде и вытереть насухо. Холодильник тщательно проветрить.

ЗАПРЕЩАЕТСЯ использовать при мойке холодильника губки с абразивными элементами, абразивные пасты, полирующие и моющие средства, содержащие кислоты, растворители, а также средства для мытья посуды.

ВНИМАНИЕ! Не удаляйте табличку с полной информацией о холодильнике, расположенную внутри ХО в соответствии с рисунком 3. Данная информация важна для технического обслуживания и ремонта холодильника на протяжении всего срока службы.



Рисунок 3



Рисунок 4

4.5 Установить упоры задние в соответствии с рисунком 4: вставить прямоугольный выступ упора между прутками конденсатора и повернуть упор на 90°.

4.6 Двери (дверь) холодильника, дверь морозильного отделения (при наличии) можно перенавесить на правостороннее открывание. Чтобы исключить поломку холодильника при перенавеске дверей, рекомендуется обратиться в сервисную службу.

При обращении в сервисную службу услуга по перенавеске дверей производится на платной основе по прейскуранту.

В моделях холодильников МХ-282Х-ХХ и ХМ-452Х-ХХХ-ND для перенавески дверей требуются дополнительные детали, которые не входят в комплект к изделию. Необходимые детали можно приобрести в сервисной службе на платной основе.

ВНИМАНИЕ! Изготовитель не несет ответственности по гарантийным обязательствам в случае возникновения дефектов в изделии, связанных с самостоятельной перенавеской дверей потребителем либо третьими лицами.

4.7 Подключить холодильник к электрической сети: вставить вилку шнура питания в розетку.

ВНИМАНИЕ! Повторное подключение холодильника после его отключения от электрической сети допускается не ранее, чем через 5 минут.

5 ЭКСПЛУАТАЦИЯ ОТДЕЛЕНИЯ ДЛЯ ХРАНЕНИЯ СВЕЖИХ ПИЩЕВЫХ ПРОДУКТОВ

5.1 ХРАНЕНИЕ И РАЗМЕЩЕНИЕ ПРОДУКТОВ В ХО

5.1.1 При размещении продуктов следует учитывать, что самая холодная зона в ХО располагается непосредственно над сосудами для овощей или фруктов, самая теплая — на верхней полке.

5.1.2 Температура в ХО зависит от количества вновь загружаемых продуктов, частоты открывания двери, места установки холодильника в помещении и т.п.

5.1.3 Точно измерить температуру в ХО возможно только в лабораторных условиях. Температура воздуха в отделении зависит от режима работы холодильника и меняется быстрее, чем температура продуктов.

Приблизительно можно измерить температуру в ХО, предварительно установив на 12 часов стакан с водой и термометром на среднюю полку. При измерении температуры дверь ХО не открывать.

5.1.4 Положение полок-стекло в ХО, кроме полки-стекло (нижней), можно менять по высоте: приподняв задний край или передний (в зависимости от конструкции), полку-стекло выдвинуть на себя и установить на новое место.

В холодильнике, встраиваемом в мебель, для переустановки полки-стекло следует:

- приподнять задний край полки-стекло и выдвигать ее на себя, пока из направляющих не выйдут боковые опорные части полки в соответствии с рисунком 5;
- опуская передний край полки-стекло вниз, перевести ее в вертикальное положение;
- вывести зацепы из направляющих и достать полку-стекло.

Установку полки-стекло на новое место произвести в обратной последовательности.

5.1.5 На стеклянных полках ХО может образовываться конденсат (капли воды). Его появление вызвано повышением влажности воздуха в отделении, которое связано: с загрузкой большого количества овощей и фруктов, с частым или длительным открыванием двери; с повышением температуры в ХО; с несоблюдением условий эксплуатации в соответствии с 1.3 и рекомендаций по хранению продуктов в соответствии с 7.1; с засорением системы слива (см. приложение). Для удаления конденсата с полки-стекло используется легковпитывающий влагу материал.

5.1.6 Положение барьер-полок или емкостей (в зависимости от комплектации) на двери можно менять по высоте:

- с барьер-полки снять ограничитель (малый) (при наличии). Надавливая на боковую поверхность барьера-полки в соответствии с рисунком 6, освободить элементы крепления с одной стороны, потом с другой. При установке на новое место вставить элементы крепления с одной стороны барьера-полки в пазы на панели двери и, надавливая с другой стороны на боковую поверхность, установить барьер-полку. Установить ограничитель (малый);
- емкость в соответствии с рисунком 7 приподнять двумя руками вверх и освободить пазы из элементов крепления на двери. Выбрать место установки и установить емкость, совместив пазы с элементами крепления на панели двери.

5.2 УБОРКА ХО

5.2.1 Для уборки ХО необходимо:

- отключить холодильник от электрической сети, вынув вилку шнура питания из розетки;
- достать все продукты из ХО;
- вымыть ХО в соответствии с 4.4, вытереть насухо.

ВНИМАНИЕ! Для предотвращения появления неприятного запаха в ХО тщательно вымойте отделение, комплектующие, уплотнитель, а также зону прилегания уплотнителя к двери.

6 ЭКСПЛУАТАЦИЯ МОРОЗИЛЬНОГО ОТДЕЛЕНИЯ

6.1 ХРАНЕНИЕ ЗАМОРОЖЕННЫХ ПРОДУКТОВ

6.1.1 При включении холодильника МО работает в режиме «Хранение», который обеспечивает качественное хранение замороженных продуктов. Условно МО делится на две зоны: одна зона используется как для замораживания, так и для хранения замороженных продуктов, а другая зона — только для хранения замороженных продуктов (см. приложение).

6.1.2 Температура в МО зависит от количества хранящихся и вновь загружаемых продуктов, частоты открывания двери, места установки холодильника в помещении и т.п.

ВНИМАНИЕ! Продукты, уложенные на полку МО, не должны перекрывать воздушные каналы системы без инееобразования (далее — система No Frost) на задней стенке.



Рисунок 5



Рисунок 6



Рисунок 7

6.2 ЗАМОРАЖИВАНИЕ СВЕЖИХ ПРОДУКТОВ

6.2.1 Свежие продукты замораживаются при работе МО в режиме «Хранение».

Некоторые модели холодильника имеют дополнительный режим работы МО для замораживания свежих продуктов большой массы – режим (функция) «Замораживание», «Суперзамораживание» (см. приложение). Включить дополнительный режим работы МО следует заранее, за 24 ч до наполнения МО свежими продуктами. Выключить – через 24 часа после загрузки продуктов.

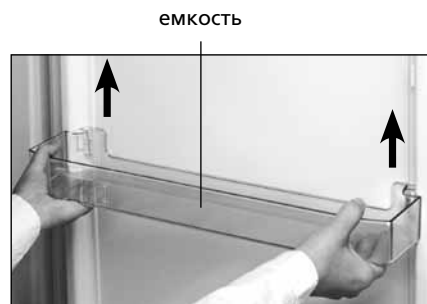
6.2.2 Масса замораживаемых свежих продуктов в течение суток не должна превышать номинальной замораживающей способности холодильника во избежание потери качества продуктов и сокращения сроков их хранения.

6.2.3 Для замораживания упакованные свежие продукты следует укладывать в МО или в одну из корзин МО в соответствующую зону (см. приложение).

При замораживании максимального количества свежих продуктов рекомендуется достать корзины (кроме нижней) и уложить продукты непосредственно на полки МО.

ВНИМАНИЕ! Не допускайте контакта свежих продуктов, загружаемых для замораживания в МО, и ранее замороженных во избежание повышения температуры замороженных продуктов и сокращения сроков их хранения.

6.3 РАЗМЕЩЕНИЕ ЗАМОРОЖЕННЫХ ПРОДУКТОВ

6.3.1 Замороженные продукты следует укладывать как можно ближе друг к другу, чтобы низкая температура в МО сохранилась дольше в случае нарушений подачи электрической энергии, при выходе из строя холодильника и т.п.

6.3.2 Для загрузки наибольшего количества замороженных продуктов допускается достать корзину (кроме нижней в холодильнике с системой No Frost) и уложить продукты непосредственно на полку МО.

Энергопотребление холодильника, указанное в технических характеристиках, определено в условиях максимальной загрузки продуктами при вынутых корзинах.

6.3.3 Корзины в МО при загрузке и выгрузке продуктов следует выдвигать на себя до упора, а при необходимости достать их из МО рекомендуется взять снизу за переднюю ручку и приподнять вверх.

Для удобства перемещения корзин вне холодильника на боковых поверхностях также предусмотрены ручки.

ВНИМАНИЕ! Для обеспечения циркуляции воздуха в МО задвигайте корзины до упора.

6.4 РАЗМОРАЖИВАНИЕ И УБОРКА МО

6.4.1 В холодильнике с системой без инееобразования No Frost (см. приложение) не требуется размораживание МО. МО необходимо убирать не менее одного раза в год.

6.4.2 Холодильник без системы No Frost, в котором образуется снеговой покров в МО, рекомендуется убирать после каждого размораживания, но не менее двух раз в год.

Если образовался снеговой покров в нижней МО более 3 мм (от 5 до 7 мм – в верхней МО), холодильник следует разморозить в соответствии с 6.4.3. Снеговой покров препятствует передаче холода продуктам.

Для удаления снегового покрова с поверхностей МО при его размораживании используется пластмассовая лопатка (при наличии в комплекте поставки).

ЗАПРЕЩАЕТСЯ применять для удаления снегового покрова металлические предметы во избежание повреждения холодильного агрегата.

6.4.3 Для размораживания и уборки МО необходимо:

- отключить холодильник от электрической сети, вынув вилку шнура питания из розетки;
- вынуть все продукты из МО и разместить их на полках ХО;
- оставить дверь МО открытой;
- удалять талую воду в соответствии с приложением (при отсутствии системы No Frost);
- вымыть отделение в соответствии с 4.4, вытереть насухо.

ВНИМАНИЕ! Для предотвращения появления неприятного запаха в МО тщательно вымойте отделение, комплектующие, уплотнитель, а также зону прилегания уплотнителя к двери.

Таблица 1 — Рекомендации по срокам хранения и размещению в ХО основных продуктов питания

Продукты	Срок хранения, сут.	Размещение в ХО
Мясо сырое, рыба свежая, фарш	От 1 до 2	На нижней полке (наиболее холодное место)
Масло сливочное, сыр (в зависимости от сорта)	От 5 до 7	В барьерах-полках или в емкостях на двери либо на средней полке
Молоко, сливки, кефир	От 1 до 3	В барьерах или в емкости на двери либо на средней полке в ХО
Яйца	10	В барьерах-полках или в емкостях на панели двери
Овощи, фрукты	До 10	В сосудах (для овощей или фруктов)

7 РЕКОМЕНДАЦИИ ПО ХРАНЕНИЮ, ЗАМОРАЖИВАНИЮ ПРОДУКТОВ

7.1 ХРАНЕНИЕ ПРОДУКТОВ В ХО

7.1.1 Чтобы продукты сохранили аромат, цвет, влагу и свежесть, их следует хранить в упаковке или в плотно закрытой посуде. Хранение жидкостей в плотно закрытой посуде предотвращает повышение влажности и появление посторонних запахов в ХО.

7.1.2 Неупакованными могут храниться фрукты и овощи, помещенные в сосуды (вымытые овощи и фрукты следует высушить). При этом возможно образование конденсата на поверхности полки-стекло (нижней) или полки с регулятором влажности (в зависимости от комплектации).

7.1.3 Рекомендации по срокам хранения и размещению основных продуктов питания в ХО приведены в таблице 1.

ВНИМАНИЕ! Растительные масла и жиры не должны попадать на уплотнители дверей и на пластмассовые поверхности холодильника, так как могут вызвать их разрушение.

7.2 ЗАМОРАЖИВАНИЕ И ХРАНЕНИЕ ЗАМОРОЖЕННЫХ ПРОДУКТОВ В МО

7.2.1 Чтобы создать благоприятные условия для обработки холодом, замораживаемые продукты целесообразно разделить на порции и уложить в пакеты. Чем тоньше слой замораживаемого продукта, тем интенсивнее замораживание, выше качество продукта и продолжительнее сроки его хранения. Упаковка должна плотно прилегать к продукту и быть герметично закрыта.

Рекомендации по срокам хранения в МО замороженных продуктов питания (в домашних условиях) приведены в таблице 2.

ВНИМАНИЕ! Соблюдайте сроки хранения замороженных продуктов, указанные на упаковке производителя.

Таблица 2 — Рекомендации по срокам хранения в МО замороженных (в домашних условиях) продуктов питания

Продукты	Срок хранения, месяц
Рыба свежая, морепродукты	До 3
Масло сливочное, сыр (в зависимости от сорта), выпечка	До 6
Мясо сырое, птица	До 9
Овощи, фрукты, ягоды	До 12

ВНИМАНИЕ! Не кладите кубики льда в рот сразу после извлечения из МО и не прикасайтесь к замороженным продуктам мокрыми руками во избежание примерзания.

7.3 Не рекомендуется:

- помещать в холодильник горячие продукты. Следует предварительно охладить их до комнатной температуры;
- замораживать повторно размороженные продукты.

8 ОСОБЕННОСТИ В РАБОТЕ ХОЛОДИЛЬНИКА

8.1 Если не удастся открыть только что закрытую дверь МО или ХО, следует подождать от 1 до 3 минут, пока давление внутри отделения не выровняется с наружным, и открыть дверь.

8.2 Работа холодильника сопровождается шумами, которые носят функциональный характер и не связаны с каким-либо дефектом.

Для поддержания температуры на заданном уровне в холодильнике периодически включаются и выключаются компрессоры. Возникающие при этом шумы автоматически становятся тише, как только в холодильнике устанавливается рабочая температура.

В некоторых моделях холодильников при включении (выключении) компрессора может быть слышен щелчок – срабатывает датчик-реле температуры.

Звуки журчания сопровождают циркуляцию хладагента по трубкам холодильных систем, а незначительные потрескивания связаны с температурными расширениями материалов.

Незначительное гудение связано с работой вентилятора в холодильнике с системой No Frost.

8.3 В процессе эксплуатации холодильника могут возникнуть источники дополнительных шумов.

Усиление шума может быть вызвано неправильной установкой комплектующих (полок-стекло, емкостей и др.) или соприкосновением емкостей с продуктами, размещенными в холодильнике. Шум можно уменьшить, переустановив комплектующие или устранив касание емкостей друг с другом.

Источниками шума могут стать также элементы холодильника (конденсатор, трубки, провода, элементы системы слива талой воды), если после транспортирования (перемещения или неправильной установки после уборки) они стали соприкасаться друг с другом. Отрегулировав положение элементов холодильника или правильно установив их, можно устранить дополнительный шум при работе холодильника.

8.4 Для предотвращения образования конденсата нагревается шкаф холодильника по периметру двери нижней МО или зона поперечины в холодильниках с верхней МО (см. приложение).

Температура нагрева зависит от температуры окружающей среды, количества хранящихся в МО продуктов, а также от загрязненности конденсатора. Повышение температуры нагрева в процессе работы холодильника не является неисправностью.

ВНИМАНИЕ! Не реже одного раза в год чистите пылесосом заднюю стенку холодильника и конденсатор в соответствии с рисунком 8, предварительно отодвинув холодильник от стены. Появление пыли на конденсаторе приводит к повышению расхода электроэнергии.



Рисунок 8

8.5 При перепаде напряжения в электрической сети холодильник включается в работу после восстановления рабочего напряжения с возможной задержкой по времени.

8.6 На поверхностях холодильника в процессе производства допускаются незначительные неровности, вызванные свойствами теплоизоляционного материала, которые не влияют на работу холодильника и не ухудшают теплоизоляцию.

9 РЕКОМЕНДАЦИИ ПО ЭКОНОМИИ ЭЛЕКТРОЭНЕРГИИ

9.1 Потребление электроэнергии холодильником зависит от многих условий, таких как температура окружающей среды, место установки и др.

9.2 Холодильник следует устанавливать в сухом, хорошо проветриваемом помещении на расстоянии не менее 50 см от нагревательных приборов и других источников тепла. Следует избегать попадания прямых солнечных лучей на холодильник.

Для обеспечения циркуляции воздуха над холодильником и с боковых его сторон должно быть свободное пространство на расстоянии не менее 5 см.

Для обеспечения оптимального расстояния до стены помещения необходимо установить упоры задние (при наличии в комплекте поставки).

Не загораживайте вентиляционные отверстия прибора.

9.3 Полки-стекло в ХО и комплектующие рекомендуется располагать равномерно по высоте для обеспечения циркуляции воздуха в отделении.

Корзины в МО при необходимости можно достать из холодильника, однако использование корзин обеспечивает наиболее эффективное энергопотребление.

Не допускается эксплуатация холодильника с системой No Frost без нижней корзины в МО.

9.4 Энергопотребление прибора зависит от установленной температуры в отделении. Не рекомендуется устанавливать температуру ниже необходимого уровня.

Чем выше (теплее) установленная температура, тем ниже энергопотребление, но срок хранения продуктов сокращается.

9.5 При размещении продуктов в холодильнике следует учитывать расположение зон охлаждения в приборе.

Самая холодная зона в ХО располагается непосредственно над сосудами для овощей или фруктов, самая теплая – на верхней полке.

МО условно делится на две зоны: одна зона используется как для замораживания, так и для хранения замороженных продуктов, а другая зона – только для хранения замороженных продуктов.

9.6 Не следует помещать в холодильник горячие продукты и напитки. Их следует предварительно охладить до комнатной температуры во избежание повышения температуры в отделении, что приводит к увеличению длительности работы компрессора и, соответственно, к повышению расхода электроэнергии.

Не рекомендуется размещать продукты:

- вплотную к задней стенке отделения, чтобы не перекрыть воздушные каналы системы No Frost (при наличии);
- вплотную к датчику температуры в отделении (при наличии).

9.7 Продукты для хранения или замораживания следует герметично упаковывать или укладывать в закрытые емкости.

9.8 Замороженные продукты для размораживания рекомендуется перекладывать в ХО, чтобы использовать низкую температуру замороженных продуктов для охлаждения продуктов в ХО.

9.9 Двери холодильника рекомендуется открывать на предельно короткое время. Частое и длительное открывание дверей приводит к повышению температуры в отделениях и, соответственно, к повышению расхода электроэнергии.

9.10 Необходимо регулярно размораживать МО холодильника без системы No Frost. Образование инея на испарителе ведет к снижению эффективности работы холодильного агрегата и увеличению энергопотребления.

9.11 Рекомендуется регулярно чистить конденсатор и заднюю стенку холодильника с помощью пылесоса. Появление пыли на конденсаторе приводит к повышению расхода электроэнергии.

10 ПРАВИЛА ХРАНЕНИЯ И ТРАНСПОРТИРОВАНИЯ

10.1 Упакованный холодильник должен храниться при относительной влажности не выше 80 % в закрытых помещениях с естественной вентиляцией.

10.2 Если холодильник длительное время не будет эксплуатироваться, его следует отключить от электрической сети, вынуть все продукты, разморозить МО, провести уборку отделений. Двери после уборки оставить приоткрытыми, чтобы в отделениях не появился запах.

10.3 Транспортировать холодильник необходимо в рабочем положении (вертикально) любым видом крытого транспорта, надежно закрепив его.

ЗАПРЕЩАЕТСЯ подвергать холодильник ударным нагрузкам при погрузочно-разгрузочных работах.

ВНИМАНИЕ! Не перемещайте холодильник, взявшись за двери, ручки дверей, декоративный щиток (при наличии), чтобы не поломать их.

11 ВОЗМОЖНЫЕ НЕИСПРАВНОСТИ И МЕТОДЫ ИХ УСТРАНЕНИЯ

11.1 Неисправности, которые могут быть устранены потребителем, указаны в таблице 3. Если устранить неисправность самостоятельно не удалось, следует вызвать механика сервисной службы.

11.2 При обращении в сервисную службу необходимо указать модель и заводской номер холодильника.

12 ОСВЕЩЕНИЕ ОТДЕЛЕНИЯ ДЛЯ ХРАНЕНИЯ СВЕЖИХ ПИЩЕВЫХ ПРОДУКТОВ

12.1 Для освещения ХО предусмотрен светильник светодиодный.

12.2 Светодиодному светильнику не требуется техническое обслуживание. В случае его неисправности следует вызвать механика сервисного центра.

13 УТИЛИЗАЦИЯ

13.1 Материалы, применяемые для упаковки холодильника, могут быть полностью переработаны и использованы повторно, если поступят на пункты по сбору вторичного сырья.

ВНИМАНИЕ! Не разрешайте детям играть с упаковочными материалами, так как существует опасность задохнуться, закрывшись в картонной коробке или запутавшись в упаковочной пленке.

13.2 Холодильник, подлежащий утилизации, необходимо привести в непригодность, обрезав шнур питания, и утилизировать в соответствии с действующим законодательством страны.

13.3 Содержащийся в холодильных системах хладагент R600a должен утилизироваться специалистом. Необходимо быть внимательным и следить, чтобы трубки холодильных систем не были повреждены до утилизации.

14 ГАРАНТИЙНЫЕ ОБЯЗАТЕЛЬСТВА И ТЕХНИЧЕСКОЕ ОБСЛУЖИВАНИЕ

14.1 Гарантийный срок эксплуатации холодильника 3 года.

Гарантийный срок эксплуатации исчисляется с даты продажи, а при отсутствии отметки о продаже — с даты изготовления, указанной в заводском номере изделия (см. гарантийную карту).

14.2 Гарантия не распространяется на полку-стекло, пластмассовые изделия, входящие в комплект поставки, щиток декоративный, опоры, уплотнители и доводчики дверей, пластмассовые ручки.

14.3 Гарантийные обязательства не распространяются:

- на проведение ремонта лицами, не включенными в перечень сервисных организаций;
- при эксплуатации изделия на всех видах движущегося транспорта;
- при несоблюдении правил установки, подключения, эксплуатации и требований безопасности, изложенных в руководстве по эксплуатации;
- на механические, химические и термические повреждения изделия и его составных частей;
- на неисправности и повреждения, вызванные экстремаль-

Таблица 3

Возможная неисправность	Вероятная причина	Метод устранения
Не работает включенный в электрическую сеть холодильник, не горит освещение в ХО	Отсутствует напряжение в электрической сети	Проверить наличие напряжения в электрической сети, включив в сеть любой бытовой электрический прибор
	Отсутствует контакт между вилкой шнура питания холодильника и розеткой электрической сети	Обеспечить контакт вилки шнура питания с розеткой
Повышен уровень шума	Неправильно установлен холодильник	Установить холодильник в соответствии с разделом 3
Наличие воды и конденсата в ХО холодильника без системы No Frost	Засорена система слива талой воды	Устранить засорение системы слива воды в соответствии с приложением
Повышена или понижена температура в отделениях, компрессор работает непрерывно	Неплотно закрыты двери	Плотно закрыть двери холодильника
	Нарушены условия эксплуатации	Обеспечить выполнение 1.3, 3.1, 3.2
	Неправильно выбрана температура в отделениях	Произвести регулировку температуры в отделениях
Образование инея на продуктах, конструктивных элементах МО в холодильнике с системой No Frost	Перекрыты воздушные каналы системы No Frost, расположенные на задней стенке МО	Освободить воздушные каналы системы No Frost, расположенные на задней стенке МО
	Частое открывание дверей. Открывание дверей на продолжительное время	Иней исчезает после закрывания двери благодаря работе системы No Frost

ными условиями или действием непреодолимой силы (пожар, стихийные бедствия и т.д.), а также домашними животными, насекомыми и грызунами.

14.4 В гарантийный срок эксплуатации проверка качества работы холодильника производится бесплатно. Доставка холодильника для гарантийного ремонта и возврат его после ремонта производятся силами и средствами организаций, осуществляющих гарантийный ремонт.

Если в результате проверки недостаток холодильника не подтвердился, транспортные расходы оплачивает владелец по прейскуранту сервисной службы.

В случае возникновения недостатка из-за нарушений условий эксплуатации холодильника транспортные расходы и ремонт оплачивает владелец по прейскуранту сервисной службы.

ВНИМАНИЕ! Изготовитель (продавец) не несет ответственности за вред, причиненный жизни, здоровью или имуществу потребителя, вызванный несоблюдением правил установки, подключения и эксплуатации изделия.

Права и обязанности потребителя, продавца и изготовителя регламентируются Законом "О защите прав потребителей".

14.5 Техническое обслуживание и ремонт холодильника в течение всего срока службы должны проводиться квалифицированным механиком сервисной службы.

14.6 Сведения о местонахождении сервисной службы следует получить в организации, продавшей холодильник, а также найти в перечне уполномоченных сервисных организаций, который входит в комплект поставки, или на сайте www.atlant.by.

ВНИМАНИЕ! Требуйте от механика сервисной службы заполнения таблицы 4 (см. с. 54) по всем выполненным работам в период срока службы холодильника.



ХОЛОДИЛЬНИЙ ПРИЛАД

Шановний покупець!

При купівлі холодильного приладу (холодильника, холодильника-морозильника) (далі – холодильник) перевірте правильність заповнення гарантійної карти, наявність штампа організації, що продала його, і дати продажу на відірваних талонах.

Уважно вивчивши керівництво з експлуатації, Ви зможете правильно користуватися холодильником. Зберігайте керівництво з експлуатації протягом всього терміну служби холодильника.

Система менеджменту якості розробки, виробництва та обслуговування виробів ЗАТ «АТЛАНТ» відповідає вимогам СТБ ISO 9001-2015 і зареєстрована в Реєстрі Національної системи підтвердження відповідності Республіки Білорусь під № ВУ/112 05.01. 002.01 00131.

1 ЗАГАЛЬНІ ВІДОМОСТІ

1.1 Керівництво з експлуатації має додаток, в якому вказана інформація про управління холодильником і особливості його експлуатації. Керівництво по експлуатації розроблено для різних моделей холодильників.

У моделі холодильника останні цифри (умовно «XX» або «XXX») позначають номер виконання, який вказаний в гарантійній карті і на табличці холодильника, розташованій ліворуч усередині відділення для зберігання свіжих харчових продуктів (далі – ХВ). Виконання холодильника відрізняються матеріалом покриття зовнішніх поверхонь, колірними рішеннями, класом енергоефективності.

На табличці і гарантійній карті нанесено заводський номер холодильника. Інформація по визначенню тижня і року випуску виробу представлена в гарантійній карті.

1.2 Холодильник призначений для експлуатації в домашніх і аналогічних умовах, а саме:

- в приміщеннях для вживання їжі працівниками магазинів, офісів і в інших службових приміщеннях;
- в селянських (фермерських) господарствах; у готелях, мотелях та інших типах житла для використання постояльцями;
- в готелях, що надають номери з сніданками;
- в місцях громадського харчування та в інших аналогічних місцях нероздрібної торгівлі.

Не рекомендується експлуатувати холодильник у спальних приміщеннях. Слід враховувати, що робота холодильника супроводжується функціональними шумами і звуками.

УВАГА! Приміщення, у якому слід експлуатувати холодильник, повинно мати об'єм, виходячи з розрахунку не менше 1 м³ на 8 г холодоагенту у R600a у виробі. Маса холодоагенту вказана на табличці холодильника.

1.3 Експлуатувати холодильник необхідно:

- при температурі навколишнього середовища, зазначеної в додатку;

- в діапазоні номінальних напруг 220 – 230 В при відхиленні напруги $\pm 10\%$ від номінальної і частоті (50 ± 1) Гц в електричній мережі змінного струму;

- при відносній вологості не більше 75%.

За інших умов експлуатації теплоенергетичні характеристики холодильника можуть не відповідати зазначеним виробником.

1.4 У комплект поставки входять: комплектуючі вироби, керівництво з експлуатації з додатком, перелік уповноважених сервісних організацій, гарантійна карта та етикетка енергетичної ефективності холодильних приладів (далі – етикетка).

У гарантійній карті наведені знаки відповідності холодильника технічним регламентам, у таблицях розміщені технічний лист (мікрофіша) з характеристиками холодильника та інформація про кількість комплектуючих.

1.5 Виробник, зберігаючи незмінними основні технічні характеристики холодильника, може удосконалювати його конструкцію.

УВАГА! Виробник (продавець) не несе відповідальності (в тому числі і в гарантійний період) за дефекти і пошкодження виробу, що виникли внаслідок порушення умов експлуатації або його зберігання, дії непереборної сили (пожежі, стихійного лиха тощо), впливу домашніх тварин, комах і гризунів.

2 ВИМОГИ БЕЗПЕКИ

2.1 Холодильник – електропобутової прилад, тому при його експлуатації слід дотримуватися загальних правил електробезпеки.

2.2 Прилад не призначений для використання особами (включаючи дітей) зі зниженими фізичними, чуттєвими або розумовими здібностями або за відсутності у них життєвого досвіду або знань, якщо вони не знаходяться під контролем або не проінструктовані про використання приладу особою, відповідальною за їх безпеку.

Діти повинні знаходитися під контролем для недопущення гри з приладом.

2.3 За типом захисту від ураження електричним струмом холодильник відноситься до класу I і повинен підключатися до електричної мережі через двухполюсну розетку з заземлюючим контактом.

Для установки розетки із заземлюючим контактом необхідно звернутися до кваліфікованого електрика. Розетка повинна бути встановлена у місці, доступному для екстреного відключення холодильника від зовнішньої електричної мережі.

ЗАБОРОНЯЄТЬСЯ заземлення прокладати окремим дротом від газового, опалювального, водопровідного або каналізаційного устаткування.

УВАГА! Виробник (продавець) не несе відповідальності за заповідяну шкоду здоров'ю і власності, якщо він викликає недотриманням вказаних вимог до підключення.

2.4 Перед підключенням холодильника до електричної мережі необхідно візуально перевірити відсутність ушкоджень шнура живлення та вилки. При пошкодженні шнура живлення його заміну, щоб уникнути небезпеки, повинен виробляти виробник, сервісна служба або аналогічний кваліфікований персонал.

2.5 Необхідно відключати холодильник від електричної мережі, вийнявши вилку шнура живлення з розетки, при:

- прибиранні холодильника;
- перестановці його на інше місце;
- митті підлоги під ним.

УВАГА! При роботі холодильника компресор нагрівається і може стати причиною опіку при дотику до нього.

2.6 У холодильній системі холодильника міститься холодоагент ізобутан (R600a).

УВАГА! Не допускайте ушкодження контурів холодильних систем.

УВАГА! Не використовуйте механічні пристрої або інші засоби для прискорення процесу розморожування.

Не застосовуйте предмети та пристрої для видалення снігового покриву, не рекомендовані в керівництві з експлуатації холодильника.

УВАГА! Не використовуйте електричні прилади усередині холодильника.

УВАГА! При ушкодженні контуру холодильної системи необхідно ретельно провітрити приміщення і не допускати появи відкритих джерел вогню поблизу холодильника, оскільки ізобутан легкозаймистий газ.

УВАГА! Не встановлюйте холодильник в безпосередній близькості від легкозаймистих і розповсюджуючих вогонь предметів і речовин (штори, лаки, фарби тощо).

ЗАБОРОНЯЄТЬСЯ вбудовувати холодильник в меблі (крім вбудованого холодильника), а також перекивати зазор, утворений задніми упорами, між стіною приміщення і задньою стінкою холодильника.

ЗАБОРОНЯЄТЬСЯ встановлювати холодильник в нішу, якщо над холодильником і з бічних сторін немає вільного простору (див. 3.2).

УВАГА! Забороняється встановлювати холодильник у з'їткненні з металевими раковинами, трубами водопроводу, опалення, каналізації і газопостачання, з іншими металевими заземленими комунікаціями.

Для забезпечення електричної і пожежної безпеки ЗАБОРОНЯЄТЬСЯ:

- підключати холодильник до електричної мережі, що має несправний захист від струмових перевантажень. Електрична мережа повинна мати пристрій захисту, розрахований на струм 10 А;
- використовувати для підключення холодильника до електричної мережі перехідники, багатомісні розетки (мають два і більше місць підключення) і подовжувальні шнури;
- вставляти і виймати вилку шнура живлення з розетки мokrими руками;
- відключати холодильник від електричної мережі, взявшись за шнур живлення;
- зберігати в холодильнику міцні алкогольні напої з вмістом спирту 40° і вище) в нещільно закритих пляшках;
- зберігати в холодильнику вибухонебезпечні і вибухові речовини, а також аерозольні балончики з легкозаймистими пропелентами;
- зберігати в морозильному відділенні (далі – МВ) скляні ємності з замерзаючими рідинами;
- експлуатувати холодильник при відсутності посудини для збору талої води на компресорі;
- встановлювати на холодильник інші електричні прилади (мікрохвильова піч, тостер та ін), а також ємності з рідинами, кімнатні рослини, щоб уникнути попадання вологи на елементи електропроводки.

2.7 Ремонт холодильника повинен проводитися тільки кваліфікованим механіком уповноваженої виробником сервісної служби (далі – сервісної служби), так як після некваліфіковано виконаного ремонту виріб може стати джерелом небезпеки.

2.8 У разі виникнення несправності в роботі холодильника, пов'язаної з появою електричного тріска, задимлення тощо, слід негайно відключити холодильник від електричної мережі, вийнявши вилку шнура живлення з розетки, і викликати механіка сервісної служби.

При виникненні пожежі слід негайно відключити холодильник від електричної мережі, вжити заходів до гасіння пожежі та викликати пожежну службу.

2.9 Термін служби холодильника 10 років.

УВАГА! Після закінчення терміну служби холодильника виробник не несе відповідальності за безпечну роботу виробу. Подальша експлуатація може бути небезпечною, оскільки значно збільшується ймовірність виникнення електро- та пожежонебезпечних ситуацій через природне старіння матеріалів і зносу складових частин холодильника.

3 УСТАНОВКА ХОЛОДИЛЬНИКА

3.1 Холодильник необхідно встановити в місці, недоступному для прямих сонячних променів, на відстані не менше 50 см

від нагрівальних приладів (газових і електричних плит, печей і радіаторів опалення).

3.2 Над холодильником і з бічних його сторін має бути вільний простір на відстані не менше 5 см для циркуляції повітря.

УВАГА! Не загороджуйте вентиляційні отвори, розташовані в корпусі холодильника або у вбудованій конструкції.

ЗАБОРОНЯЄТЬСЯ розташовувати будь-навісне кухонне обладнання над холодильником ближче, ніж на 5 см.

3.3 Холодильник слід виставити горизонтально відносно підлоги, вкручуючи або викручуючи регульовані опори відповідно до малюнку 1. Холодильник повинен стійко стояти на опорах і роликах.

Для довільного закривання дверей (двері) рекомендується встановити холодильник з невеликим нахилом назад, повертаючи опори.

4 ПІДГОТОВКА ХОЛОДИЛЬНИКА ДО ЕКСПЛУАТАЦІЇ

4.1 Звільнити комплектуючі від пакувальних матеріалів. Видалити захисну поліетиленову плівку (при наявності) із зовнішніх поверхонь шафи і дверей холодильника.

4.2 Зняти фіксатори (при наявності) з полиці-скла відповідно до малюнку 2. Для цього необхідно:

- перемістити один фіксатор у напрямку стрілки до упору, потім – інший, притримуючи при цьому полицю-скло;
- дістати полицю-скло з ХВ відповідно до 5.1.4;
- зняти фіксатори з полиці-скла і встановити її на обране місце.

При необхідності транспортування холодильника допускається використовувати фіксатори повторно, встановивши їх на полицю-скло в зворотній послідовності.

4.3 Після транспортування холодильника перед включенням в електричну мережу слід витримати не менше півгодини.

Після транспортування при температурі навколишнього середовища нижче 0 °С холодильник слід витримати не менше 4 годин з відкритими дверима (дверима) при кімнатній температурі.

4.4 Вимити зовнішні забарвлені поверхні холодильника м'якою тканиною, змоченою в теплій воді або в слабкому мильному розчині, приготовленому в теплій воді. Комплектуючі та пластмасові поверхні всередині холодильника вимити м'якою тканиною, змоченою в слабкому мильному або содовому розчині, приготованому в теплій воді (1 чайна ложка харчової соди на 1 л води). Потім протерти м'якою тканиною, змоченою в чистій воді і витерти досуха. Холодильник ретельно провітрити.

ЗАБОРОНЯЄТЬСЯ використовувати при митті холодильника губки з абразивними елементами, абразивні пасти, поліруючі та миючі засоби, що містять кислоти, розчинники, а також засоби для миття посуду.

УВАГА! Не видаляйте табличку з повною інформацією про холодильник, розташовану всередині ХВ відповідно з малюнком 3. Ця інформація важлива для технічного обслуговування і ремонту холодильника протягом усього терміну служби.

4.5 Встановити упори задні згідно з малюнком 4: вставити прямокутний виступ упору між прутками конденсатора і повернути упор на 90°.

4.6 Двері (двері) холодильника, дверцята морозильного відділення (при наявності) можна перенавісити на правостороннє відкривання. Щоб виключити поломку холодильника при перенавішуванні дверей, рекомендується звернутися в сервісну службу.

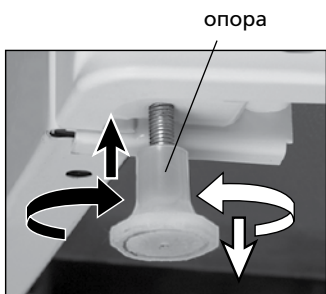

Малюнок 1



Малюнок 2



Малюнок 3

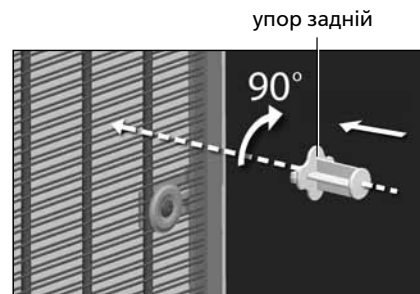

Малюнок 4

При зверненні в сервісну службу послуга по перенавішуванні дверей проводиться на платній основі за прејскурантом.

У моделях холодильників МХ-282Х-ХХ і ХМ-452Х-ХХХ-ND для перенавіски дверей потрібні додаткові деталі, що не входять до комплекту виробу. Необхідні деталі можна придбати в сервісній службі на платній основі.

УВАГА! Виробник не несе відповідальності за гарантійними зобов'язаннями у разі виникнення дефектів у виробі, які пов'язані із самостійним перенавішуванням дверей споживачем або третіми особами.

4.7 Підключити холодильник до електричної мережі: вставити вилку шнура живлення в розетку.

УВАГА! Повторне підключення холодильника після його відключення від електричної мережі допускається не раніше, ніж через 5 хвилин.

5 ЕКСПЛУАТАЦІЯ ВІДДІЛЕННЯ ДЛЯ ЗБЕРІГАННЯ СВІЖИХ ХАРЧОВИХ ПРОДУКТІВ

5.1 ЗБЕРІГАННЯ І РОЗМІЩЕННЯ ПРОДУКТІВ У ХВ

5.1.1 При розміщенні продуктів слід враховувати, що найхолодніша зона в ХВ розташовується безпосередньо над посудинами для овочів або фруктів, найтепліша — на верхній полиці.

5.1.2 Температура в ХВ залежить від кількості знову завантажуваних продуктів, частоти відкривання дверей, місця установки холодильника в приміщенні і т. п.

5.1.3 Точно виміряти температуру в ХВ можливо тільки в лабораторних умовах. Температура повітря у відділенні залежить від режиму роботи холодильника і змінюється швидше, ніж температура продуктів.

Приблизно можна виміряти температуру в ХВ, попередньо встановивши на 12 годин склянку з водою і термометром на середню полицю. При вимірюванні температури двері ХВ не відкривати.

5.1.4 Положення полиць-скло в ХВ, крім полиці-скло (нижній), можна міняти по висоті: піднявши задній або передній край (залежно від конструкції), полицю-скло висунути на себе і встановити на нове місце.

В холодильнику, що вбудовується в меблі, для переустановлення полиці-скло слід:

- підняти задній край полиці-скло і висувати її на себе, поки з направляючих не вийдуть бічні опорні частини полиці у відповідності з малюнком 5;

- опускаючи передній край полиці-скло вниз, перевести її у вертикальне положення;

- вивести зачепи з напрямних і дістати полицю-скло.

Встановлення полиці-скла на нове місце провести в зворотній послідовності.

5.1.5 На скляних полицях ХВ може утворюватися конденсат (краплі води). Його поява викликана підвищенням вологості повітря у відділенні, яке пов'язано: з підтримкою великої кількості овочів і фруктів, з частим або тривалим відкриванням дверей; з підвищенням температури в ХВ; з недотриманням умов експлуатації згідно з 1.3 і рекомендацій по зберіганню продуктів відповідно до 7.1; із засміченням системи зливу (див. додаток). Для видалення конденсату з полиці-скло використовується легковираючий вологу матеріал.

5.1.6 Положення бар'єр-полиць або ємностей (в залежності від комплектації) на дверях можна змінювати по висоті:

- з бар'єр-полиці зняти обмежувач (малий) (при наявності).

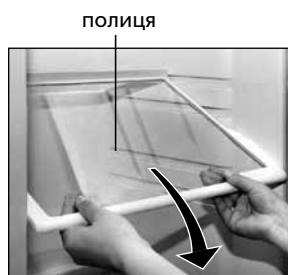

Малюнок 5



Малюнок 6

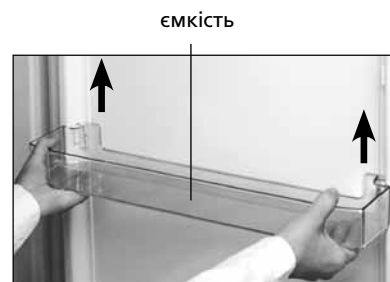

Малюнок 7

Натискаючи на бічну поверхню бар'єр-полиці у відповідності з малюнком 6, звільнити елементи кріплення з одного боку, потім з іншого. При установці на нове місце вставити елементи кріплення з одного боку бар'єр-полиці в пази на панелі дверей і, натискаючи з іншого боку на бічну поверхню, встановити бар'єр-полицю. Встановити обмежувач (малий);

- ємність у відповідності з малюнком 7 підняти двома руками вгору і звільнити пази з елементами кріплення на дверях. Вибрати місце установки і встановити ємність, поєднавши пази з елементами кріплення на панелі дверей.

5.2 ПРИБИРАННЯ ХВ

5.2.1 Для прибирання ХВ необхідно:

- відключити холодильник від електричної мережі, вийнявши вилку шнура живлення з розетки;

- дістати всі продукти з ХВ;

- вимити ХВ згідно з 4.4, витерти насухо.

УВАГА! Для запобігання появи неприємного запаху в ХВ ретельно вимийте відділення, комплектуючі, ущільнювач, а також зону прилягання ущільнювача до дверей.

6 ЕКСПЛУАТАЦІЯ МОРОЗИЛЬНОГО ВІДДІЛЕННЯ

6.1 ЗБЕРІГАННЯ ЗАМОРОЖЕНИХ ПРОДУКТІВ

6.1.1 При включенні холодильника МВ працює в режимі «Зберігання», який забезпечує якісне зберігання заморожених продуктів. Умовно МВ ділиться на дві зони: одна зона використовується як для заморожування, так і для зберігання заморожених продуктів, а інша зона — тільки для зберігання заморожених продуктів (див. додаток).

6.1.2 Температура в МВ залежить від кількості продуктів, що зберігаються і знову завантажуються, частоти відкривання дверей, місця установки холодильника в приміщенні і т. п.

УВАГА! Продукти, укладені на полицю МВ, не повинні перекривати повітряні канали системи без утворення інею (далі — система No Frost) на задній стінці.

6.2 ЗАМОРОЖУВАННЯ СВІЖИХ ПРОДУКТІВ

6.2.1 Свіжі продукти заморожуються при роботі МВ в режимі «Зберігання».

Деякі моделі холодильника мають додатковий режим роботи МВ для заморожування свіжих продуктів великої маси — режим (функція) «Заморожування», «Суперзамораживание (див. додаток)». Включити додатковий режим роботи МВ слід заздалегідь, за 24 години до наповнення МВ свіжими продуктами. Вимкнути — через 24 години після завантаження продуктів.

6.2.2 Маса свіжих продуктів, що заморожуються, протягом доби не повинна перевищувати номінальної потужності заморожування холодильника, щоб уникнути втрати якості продуктів і скорочення термінів їх зберігання.

6.2.3 Для заморожування упаковані свіжі продукти слід укладати в МВ або в одну з кошиків МВ у відповідну зону (див. додаток).

При заморожуванні максимальної кількості свіжих продуктів рекомендується дістати кошика (крім нижньої) і укласти продукти безпосередньо на полиці МВ.

УВАГА! Не допускайте контакту свіжих продуктів, що завантажуються для заморожування в МВ, і раніше заморожених щоб уникнути підвищення температури заморожених продуктів і скорочення термінів їх зберігання.

6.3 РОЗМІЩЕННЯ ЗАМОРОЖЕНИХ ПРОДУКТІВ

6.3.1 Заморожені продукти слід укладати як можна ближче один до одного, щоб низька температура в МВ збереглася до-

вше у разі порушень подачі електричної енергії, при виході з ладу холодильника і т. п.

6.3.2 Для завантаження найбільшої кількості заморожених продуктів допускається дістати кошик (крім нижньої холодильника з системою No Frost) і укласти продукти безпосередньо на полицю МВ.

Енергоспоживання холодильника, зазначене в технічних характеристиках, визначено в умовах максимального завантаження продуктами при виїнятих кошиках.

6.3.3 Кошки в МВ при завантаженні і розвантаженні продуктів слід висувати на себе до упору, а при необхідності дістати їх з МВ рекомендується взяти знизу за передню ручку і підняти вгору.

Для зручності переміщення кошиків поза холодильником на бічних поверхнях також передбачені ручки.

УВАГА! Для забезпечення циркуляції повітря в МВ засувати кошки до упору.

6.4 РОЗМОРОЖУВАННЯ І ПРИБИРАННЯ МВ

6.4.1 У холодильнику з системою без утворення інею No Frost (див. додаток) не потрібно розморожування МВ. МВ необхідно прибирати не менш одного разу на рік.

6.4.2 Холодильник без системи No Frost, в якому утворюється сніговий покрив в МВ, рекомендується прибирати після кожного розморожування, але не менше двох разів на рік.

Якщо утворився сніговий покрив у нижній МВ більше 3 мм (від 5 до 7 мм – у верхньому МВ), холодильник слід розморозити відповідно до 6.4.3. Сніговий покрив перешкоджає передачі холоду продуктам. Для видалення снігового покриву з поверхонь МВ при його розморожуванні використовується пластмасова лопатка (за наявності в комплекті поставки).

ЗАБОРОНЯЄТЬСЯ застосовувати для видалення снігового покриву металеві предмети, щоб уникнути пошкодження холодноагрегату.

6.4.3 Для розморожування і прибирання МВ необхідно:

- відключити холодильник від електричної мережі, виїнявши вилку шнура живлення з розетки;
- виїняти всі продукти з МВ і розмістити їх на полицях ХВ;
- залишити двері МВ відкритими;
- видаляти талу воду згідно з додатком (при відсутності системи No Frost);
- вимити відділення відповідно до 4.4, витерти насухо.

УВАГА! Для запобігання появи неприємного запаху в МВ ретельно вимийте відділення, комплектуючі, ущільнювач, а також зону прилягання ущільнювача до дверей.

7 РЕКОМЕНДАЦІЇ ЩОДО ЗБЕРІГАННЯ, ЗАМОРОЖУВАННЯ ПРОДУКТІВ

7.1 ЗБЕРІГАННЯ ПРОДУКТІВ В ХВ

7.1.1 Щоб продукти зберегли аромат, колір, вологу і свіжість, їх слід зберігати в упаковці або в щільно закритому посуді. Зберігання рідин в щільно закритому посуді запобігає підвищенню вологості і появи сторонніх запахів у ХВ.

7.1.2 Неупаковані можуть зберігатися фрукти і овочі, розташовані у посудини (вимиті овочі та фрукти слід висушити).

Таблиця 1 – Рекомендації щодо термінів зберігання та розміщення в ХВ основних продуктів харчування

Продукти	Термін зберігання, днів	Розміщення в ХВ
М'ясо сире, риба свіжа, фарш	Від 1 до 2	На нижній полиці (найбільш холодне місце)
Масло вершкове, сир (в залежності від сорту)	Від 5 до	В бар'єрах-полицях або в ємностях на дверях або на середній полиці
Молоко, вершки, кефір	Від 1 до 3	В бар'єрах або в ємностях на дверях або на середній полиці в ХВ
Яйця	10	В бар'єрах-полицях або в ємностях на панелі дверей
Овочі, фрукти	До 10	В посудинах (для овочів або фруктів)

При цьому можливе утворення конденсату на поверхні полиці-скло (нижній) або полиці з регулятором вологості (залежно від комплектації).

7.1.3 Рекомендації щодо термінів зберігання та розміщення основних продуктів харчування в ХВ, наведені в таблиці 1.

УВАГА! Рослинні масла і жири не повинні потрапляти на ущільнювачі дверей і на пластмасові поверхні холодильника, так як можуть викликати їх руйнування.

7.2 ЗАМОРОЖУВАННЯ ТА ЗБЕРІГАННЯ ЗАМОРОЖЕНИХ ПРОДУКТІВ В МВ

7.2.1 Щоб створити сприятливі умови для обробки холодом, продукти, що заморожуються, доцільно розділити на порції і укласти в пакети. Чим тонше шар продукту, що заморожуються, тим інтенсивніше заморожування, вище якість продукту і триваліше терміни його зберігання. Упаковка повинна щільно прилягати до продукту і бути герметично закрита.

Рекомендації по термінах зберігання в МВ заморожених продуктів харчування (в домашніх умовах) наведені в таблиці 2.

УВАГА! Дотримуйтесь термінів зберігання заморожених продуктів, що зазначені на упаковці виробника.

УВАГА! Не кладіть кубики льоду в рот відразу після вилучення з МВ і не торкайтеся заморожених продуктів мокрими руками щоб уникнути примерзання.

7.3 Не рекомендується:

- поміщати в холодильник гарячі продукти. Слід попередньо охолодити їх до кімнатної температури;
- заморожувати повторно розморожені продукти.

8 ОСОБЛИВОСТІ У РОБОТІ ХОЛОДИЛЬНИКА

8.1 Якщо не вдається відкрити тільки що зачинені двері МВ або ХВ, слід почекати від 1 до 3 хвилин, поки тиск всередині камери не вирівняється з зовнішнім, і відкрити двері.

8.2 Робота холодильника супроводжується шумами, які носять функціональний характер і не пов'язані з яким-небудь дефектом.

Для підтримки температури на заданому рівні в холодильнику періодично вмикаються і вимикаються компресори. Виникаючі при цьому шуми автоматично стають тихіше, як тільки в холодильнику встановлюється робоча температура.

У деяких моделях холодильників при вмиканні (вимиканні) компресора може бути чути клацання – спрацьовує датчик-реле температури.

Звуки дзюрчання супроводжують циркуляцію холодоагента по трубках холодильних систем, а незначні потрiскування пов'язані з температурними розширеннями матеріалів.

Незначне гудіння пов'язано з роботою вентилятора холодильника з системою No Frost.

8.3 У процесі експлуатації холодильника можуть виникнути джерела додаткових шумів.

Посилення шуму може бути викликане неправильною установкою комплектуючих (полиць-скло, ємностей та ін.) або зіткненням ємностей з продуктами, розміщеними в холодильнику. Шум можна зменшити, переустановивши комплектуючі або усунувши дотик ємностей один з одним.

Джерелами шуму можуть стати також елементи холодильника (конденсатор, трубки, дроти, елементи системи зливу талої води), якщо після транспортування (переміщення або неправильної

Таблиця 2 – Рекомендації за термінами зберігання в МВ заморожених (в домашніх умовах) продуктів харчування

Продукти	Термін зберігання, місяць
Риба свіжа, морепродукти	До 3
Масло вершкове, сир (в залежності від сорту), випічка	До 6
М'ясо сире, птиця	До 9
Овочі, фрукти, ягоди	До 12



Малюнок 8

установки після прибирання) вони стали торкатися один з одним. Відрегулювавши положення елементів холодильника або правильно встановивши їх, можна усунути додатковий шум при роботі холодильника.

8.4 Для відвертання утворення конденсату нагрівається шафа холодильника по периметру дверей нижньої МВ або зона поперечки в холодильниках з верхнім МВ (див. додаток).

Температура нагріву залежить від температури навколишнього середовища, кількості продуктів, що зберігаються в МВ, а також від забруднення конденсатора. Підвищення температури нагрівання в процесі роботи холодильника не є несправністю.

УВАГА! Не рідше одного разу на рік потрібно чистити пилососом задню стінку холодильника і конденсатор у відповідності з малюнком 8, попередньо відсунувши холодильник від стіни. Поява пилу на конденсаторі призводить до підвищення витрат електроенергії.

8.5 При перепаді напруги в електричній мережі холодильник включається в роботу після відновлення робочої напруги з можливою затримкою за часом.

8.6 На поверхнях холодильника в процесі виробництва допускаються незначні нерівності, викликані властивостями теплоізоляційного матеріалу, які не впливають на роботу холодильника і не погіршують теплоізоляцію.

9 РЕКОМЕНДАЦІЇ ЩОДО ЕКОНОМІЇ ЕЛЕКТРОЕНЕРГІЇ

9.1 Споживання електроенергії холодильником залежить від багатьох умов, таких як температура навколишнього середовища, місце установки та ін.

9.2 Холодильник слід встановлювати в сухому, добре провітрюваному приміщенні на відстані не менше 50 см від нагрівальних приладів і інших джерел тепла. Слід уникати потрапляння прямих сонячних променів на холодильник.

Для забезпечення циркуляції повітря над холодильником та з бічних його сторін має бути вільний простір на відстані не менш 5 см.

Для забезпечення оптимального відстані до стіни приміщення необхідно встановити задні упори (при наявності в комплекті поставки).

Не загороджуйте вентиляційні отвори приладу.

9.3 Поліці-скло в ХВ та комплектуючі рекомендується розташовувати рівномірно по висоті для забезпечення циркуляції повітря у відділенні.

Кошики в МВ при необхідності можна дістати з холодильника, проте використання кошиків забезпечує найбільш ефективне енергоспоживання.

Не допускається експлуатація холодильника з системою No Frost без нижнього кошика в МВ.

9.4 Енергоспоживання приладу залежить від встановленої температури у відділенні. Не рекомендується встановлювати температуру нижче необхідного рівня.

Чим вище (тепліше) встановлена температура, тим нижче енергоспоживання, але термін зберігання продуктів скорочується.

9.5 При розміщенні продуктів в холодильнику слід враховувати розташування зон охолодження в приладі.

Найхолодніша зона в ХВ розташовується безпосередньо над посудинами для овочів або фруктів, найтепліша — на верхній полиці.

МВ умовно ділиться на дві зони: одна зона використовується як для заморожування, так і для зберігання заморожених продуктів, а інша зона — тільки для зберігання заморожених продуктів.

9.6 Не слід поміщати в холодильник гарячі продукти і напої. Їх слід попередньо охолодити до кімнатної температури, щоб уникнути підвищення температури у відділенні, що призводить до збільшення тривалості роботи компресора і, відповідно, до підвищення витрат електроенергії.

Не рекомендується розміщувати продукти:

– впритул до задньої стінки відділення, щоб не перекрити повітряні канали системи No Frost (при наявності);

– впритул до датчика температури у відділенні (при наявності).

9.7 Продукти для зберігання чи заморожування слід герметично упакувати або укласти в закриті ємності.

9.8 Заморожені продукти для розморожування рекомендується перекладати в ХВ, щоб використовувати низьку температуру заморожених продуктів для охолодження продуктів в ХВ.

9.9 Двері холодильника рекомендується відкривати на короткий час. Часте і тривале відкривання дверей приводить до підвищення температури у відділеннях і, відповідно, до підвищення витрат електроенергії.

9.10 Необхідно регулярно розморожувати МВ холодильника без системи No Frost. Утворення інею на випарнику веде до зниження ефективності роботи холодильного агрегату і збільшення енергоспоживання.

9.11 Рекомендується регулярно чистити конденсатор та задню стінку холодильника за допомогою пилососа. Поява пилу на конденсаторі приводить до підвищення витрат електроенергії.

10 ПРАВИЛА ЗБЕРІГАННЯ І ТРАНСПОРТУВАННЯ

10.1 Упакований холодильник повинен зберігатися при відносній вологості не вище 80 % в закритих приміщеннях з природною вентиляцією.

10.2 Якщо холодильник тривалий час не буде експлуатуватися, його слід відключити від електричної мережі, вийняти всі продукти, розморозити МВ, провести прибирання відділень. Двері після збирання залишити відкритими, щоб у відділеннях не з'явився запах.

10.3 Транспортувати холодильник необхідно в робочому положенні (вертикально) будь-яким видом критого транспорту, надійно закріпивши його.

ЗАБОРОНЯЄТЬСЯ піддавати холодильник ударним навантаженням при вантажно-розвантажувальних роботах.

УВАГА! Не рухайте холодильник, взявшись за двері, ручки дверей, декоративний щиток (при наявності), щоб не поламати їх.

11 МОЖЛИВІ НЕСПРАВНОСТІ І МЕТОДИ ЇХ УСУНЕННЯ

11.1 Несправності, які можуть бути усунені споживачем, вказані в таблиці 3. Якщо усунути несправність самостійно не вдалося, слід викликати механіка сервісної служби.

11.2 При зверненні в сервісну службу необхідно вказати модель, заводський номер холодильника.

12 ОСВІТЛЕННЯ ВІДДІЛЕННЯ ДЛЯ ЗБЕРІГАННЯ СВІЖИХ ХАРЧОВИХ ПРОДУКТІВ

12.1 Для освітлення ХВ передбачений світильник світлодіодний.

12.2 Світлодіодному світильнику не потрібне технічне обслуговування. У разі його несправності слід викликати механіка сервісного центру.

13 УТИЛІЗАЦІЯ

13.1 Матеріали, що застосовуються для пакування холодильника, можуть бути повністю перероблені і використані повторно, якщо надійдуть на пункти по збору вторинної сировини.

УВАГА! Не дозволяйте дітям гратися з пакувальними матеріалами, так як існує небезпека задихнутися, закрившись в картонній коробці або залуптавшись в пакувальній плівці.

13.2 Холодильник, що підлягає утилізації, необхідно привести в непридатність, обрізавши шнур живлення, і утилізувати згідно з чинним законодавством країни.

Таблиця 3

Можлива несправність	Ймовірна причина	Метод усунення
Не працює включений в електричну мережу холодильник, не горить освітлення в ХВ	Відсутня напруга в електричній мережі	Перевірити наявність напруги в електричній мережі, включивши в мережу будь-побутовий електричний прилад
	Відсутній контакт між виделкою шнура живлення холодильника і розеткою електричної мережі	Забезпечити контакт вилки шнура живлення з розеткою
Підвищений рівень шуму	Неправильно встановлений холодильник	Встановити холодильник у відповідності з розділом 3
Наявність води і конденсату в ХВ холодильника без системи No Frost	Засмічена система зливу талої води	Усунути засмічення системи зливу води згідно з додатком
Підвищена або знижена температура у відділеннях, компресор працює безперервно	Нещільно закриті двері	Щільно закрити двері холодильника
	Порушені умови експлуатації	Забезпечити виконання 1.3, 3.1, 3.2
	Неправильно обрана температура у відділеннях	Провести регулювання температури у відділеннях
Утворення інею на продуктах, конструктивних елементах МВ в холодильнику с системою No Frost	Перекриті повітряні канали системи No Frost, розташовані на задній стінці МВ	Звільнити повітряні канали системи No Frost, розташовані на задній стінці МВ
	Часте відкривання дверей. Відкривання дверей на тривалий час	Іній зникає після закривання дверей завдяки роботі системи No Frost

13.3 Холодоагент, що міститься в холодильних системах R600a, повинен утилізуватися фахівцем. Необхідно бути уважним і стежити, щоб трубки холодильних систем не були пошкоджені до утилізації.

14 ГАРАНТІЙНІ ЗОБОВ'ЯЗАННЯ І ТЕХНІЧНЕ ОБСЛУГОВУВАННЯ

14.1 Гарантійний термін експлуатації холодильника 3 роки.

Гарантійний термін експлуатації обчислюється від дати продажу, а при відсутності відмітки про продаж – з дати виготовлення, зазначеної в заводському номері виробу (див. гарантійну карту).

14.2 Гарантія не поширюється на полку-скло, пластмасові вироби, які постачаються разом, щиток декоративний, опори, ущільнювачі і довідники дверей, пластмасові ручки.

14.3 Гарантійні зобов'язання не поширюються:

- на проведення ремонту особами, які не включені до переліку сервісних організацій;
- при експлуатації виробу на всіх видах рухомого транспорту;
- при недотриманні правил установки, підключення, експлуатації та вимог безпеки, викладених в керівництві з експлуатації;
- на механічні, хімічні та термічні ушкодження виробу і його складових частин;
- на несправності та пошкодження, викликані екстремальними умовами чи дією непереборної сили (пожежа, стихійні лиха тощо), а також домашніми тваринами, комахами та гризунами.

14.4 В гарантійний термін експлуатації перевірка якості роботи холодильника проводиться безкоштовно. Доставка холодильника для гарантійного ремонту і повернення його після ремонту здійснюються силами і засобами організацій, що здійснюють гарантійний ремонт.

Якщо в результаті перевірки недолік холодильника не підтвердився, транспортні витрати оплачує власник за прејскурантом сервісної служби.

У разі виникнення недоліку через порушення умов експлуатації холодильника транспортні витрати та ремонт оплачує власник за прејскурантом сервісної служби.

УВАГА! Виробник (продавець) не несе відповідальності за шкоду, заподіяну життю, здоров'ю або майну споживача, викликаний недотриманням правил установлення, підключення та експлуатації виробу.

Права та обов'язки споживача, продавця і виробника регламентуються Законом «Про захист прав споживачів».

14.5 Технічне обслуговування і ремонт холодильника протягом усього терміну служби повинні проводитися кваліфікованим механіком сервісної служби.

14.6 Відомості про місцезнаходження сервісної служби слід отримати в організації, що продала холодильник, а також знайти в переліку уповноважених сервісних організацій, який входить в комплект поставки, або на сайті www.atlant.by.

УВАГА! Вимагайте від механіка сервісної служби заповнення таблиці 4 (див. с. 54) по усім виконаним роботам в період терміну служби холодильника.



ТОҒАЗЫТҚЫШ ҚҰРЫЛҒЫЛАРЫН

Құрметті сатып алушы!

Тоңазыту аспабын сатып алу кезінде (тоңазытқыш, тоңазытқышты-мұздатқышты) (бұдан былай — тоңазытқыш) кепілдеме картасының дұрыс толтырылуын, оны сатқан ұйымның мәртебанының болуын және үзбелі талондардағы сатылған күнді тексеріңіз. Пайдалану жөніндегі нұсқаулықты мұқият оқып шығып, Сіз тоңазытқышты дұрыс пайдалана аласыз. Пайдалану жөніндегі нұсқаулықты тоңазытқыштың күллі қызмет ету мерзімі бойы сақтаңыз.

«АТЛАНТ» ЖАҚ бұйымдарын өзірлеу және өндіру сапа менеджменті жүйесі СТБ ISO 9001-2015 талаптарына сәйкес келеді және №BY/112 05.01. 002. 01 00131 нөмірімен Беларусь Республикасы Сәйкестікті растаудың Ұлттық жүйесі тізілімінде тіркелген.

1 ЖАЛПЫ МАҒЛҰМАТ

1.1 Пайдалану туралы нұсқаулықтар тоңазытқышты басқару мен оның пайдалану кезіндегі ерекшеліктері туралы қосымшаны қамтиды. Пайдалану туралы нұсқаулық тоңазытқыштың түрлі үлгілеріне арналған.

Тоңазытқыш үлгісінде соңғы сандар (шартты түрде «ХХ» немесе «ХХХ») кепілдік картасында көрсетілетін өнімділік санын және сол жақта орналасқан тоңазытқыш жапсырма-сында жаңа піскен тағам өнімдерін сақтауға арналады (ары қарай ТҚ). Тоңазытқыштың нұсқалары сыртқы беттердің, түсті шешімдердің, энергия тиімділігінің класын жабу материалымен сипатталады.

Тоңазытқыштың сериялық нөмірі пластинада және кепілдік картасында белгіленген. Кепілдік картасында өнімнің шығарылу аптасын және жылын анықтау туралы ақпарат ұсынылады.

1.2 Тоңазытқыш үйде және ұқсас жағдайларда жұмыс істеуге арналған, атап айтқанда:

— дүкендердің, кеңселердің және басқа да кеңселердің қызметкерлері тамақ ішуге арналған үй-жайларда;

— шаруа (шаруа) шаруа қожалықтарында; қонақ үйлерде, мотельдерде және қонақтардың пайдалану үшін басқа да тұру тұрғын жай түрлерінде;

— таңғы ас бөлмелері бар қонақ үйлерде;

— қоғамдық тамақтандыру орындарында және басқа да осындай, бөлшек сауда орындарында.

Тоңазытқышты жатын бөлмесінде қолдану ұсынылмайды. Тоңазытқыштың жұмысы функционалдық шу мен дыбыстармен бірге жүретінін ескеру керек.

НАЗАР АУДАРЫҢЫЗ! Тоңазытқышты пайдаланатын бөлме өнімдегі 8 г хладагент R600a үшін кемінде 1 м³ есептелетін көлемге сәйкес болуы керек. Хладагент салмағы тоңазытқыш тақтасында көрсетілген.

1.3 Тоңазытқышты пайдалану қажет:

— қосымшада көрсетілген қоршаған ортаның температурасында;

— номиналды кернеудің $\pm 10\%$ кернеу ауытқуы кезінде 220-230 В номиналды кернеулері және айнымалы ток желісіндегі жиілік (50 ± 1) Гц;

— 75% -дан аспайтын салыстырмалы ылғалдылық кезінде.

Басқа жұмыс жағдайларында тоңазытқыштың жылуэнергетикалық сипаттамалары өндіруші белгілеген параметрлерге сәйкес келмеуі мүмкін.

1.4 Жеткізу жиынтығына мыналар кіреді: құрамдас бөліктер, қосымшамен бірге пайдалану нұсқаулары, уәкілетті сервистік ұйымдардың тізімі, кепілдік карточкасы және тоңазытқыш құрылғыларының энергия тиімділігі белгісі (бұдан әрі — затбелгі).

Кепілдік картасында тоңазытқыштың техникалық реттемеге сәйкестілік белгілері келтірілген, кестелерде тоңазытқыштың сипаттамалары бар техникалық парақ және керек-жарақтың саны туралы ақпарат орналастырылған.

1.5 Өндіруші тоңазытқыштың негізгі техникалық сипаттамаларын сақтай отырып, оның дизайнын жақсарта алады.

НАЗАР АУДАРЫҢЫЗ! Өндіруші (сатушы) жұмыс жағдайларының немесе сақтаудың, төтенше жағдайлардың әсерінен (өрттің, табиғи апаттың және т.б.) бұзылуына, үй жануарларына әсер етуге, жәндіктер мен кеміргіштердің әсерінен бұзылуы мүмкін.

2 ҚАУІПСІЗДІК ТАЛАПТАРЫ

2.1 Тоңазытқыш — электрлік тұрмыстық құрылғы, сондықтан оны пайдалану кезінде электр қауіпсіздігінің жалпы ережелерін сақтау қажет.

2.2 Құрылғы физикалық, сенсорлық немесе ақыл-ой қабілеті төмен немесе өмірлік тәжірибе немесе білім болмаған адамдарға (оның ішінде балаларға) олардың қауіпсіздігіне жауапты адамның құрылғыны пайдалануына бақылау жасалмаған немесе нұсқаулық берілмеген жағдайда пайдалануға арналмаған.

Құрылғымен ойнауға жол бермеу үшін балалар бақылауға алынуы керек.

2.3 Ток соғудан қорғаныс түрі бойынша, тоңазытқыш I класына жатады және электр желісіне жерлендіру контактісі бар екі полюстық розетка арқылы қосылуға тиіс.

Розетканы жерге қосу контактісімен орнату үшін білікті электрикке хабарласыңыз. Розетка тоңазытқышты сыртқы электр желісінен төтенше өшіру үшін қол жетімді жерде орнатылуы керек.

Газ, жылу, сантехника немесе канализация жабдығынан жеке сым арқылы жерге қосуға **ТЫЙЫМ САЛЫНАДЫ**.

НАЗАР АУДАРЫҢЫЗ! Өндіруші (сатушы) көрсетілген байланыс талаптарының сақталмауына байланысты денсаулыққа және мүліктің бүлінуіне жауапты емес.

2.4 Тоңазытқышты электр желісіне қоспас бұрын, қуат сымның және ашасының зақымдануын көзбен тексеріңіз. Қуат сымы зақымдалған болса, оны өндіруші, сатудан кейінгі қызмет көрсету немесе ұқсас білікті маман ауыстыруы керек.

2.5 Қуат сымын ажыратқан кезде тоңазытқышты желіден ажыратып алу керек:

— тоңазытқышты тазалау кезінде;

— орнын ауыстырған кезде;

— астындағы еденді жуған кезде.

НАЗАР АУДАРЫҢЫЗ! Тоңазытқыш жұмыс істеп тұрғанда, компрессор қызып кетіп, жанасқанда, күйіп қалуы мүмкін.

2.6 Тоңазытқыштың тоңазытқыш жүйесі изобутан хладагентінен тұрады (R600a).

НАЗАР АУДАРЫҢЫЗ! Тоңазыту жүйелерінің тізбектеріне зақым келтірмеңіз.

НАЗАР АУДАРЫҢЫЗ! Жібіту процесін жылдамдату үшін механикалық құрылғыларды немесе басқа құралдарды пайдаланбаңыз.

Тоңазытқыш нұсқаулығында ұсынылмаған қар тазалау құралдарын және аспаптарды қолданбаңыз.

НАЗАР АУДАРЫҢЫЗ! Тоңазытқыш ішіндегі электр құрылғыларын пайдаланбаңыз.

НАЗАР АУДАРЫҢЫЗ! Хладагент контуры зақымдалған болса, бөлмені мұқият желдетіп, тоңазытқыштың жанында ашық от көзінің пайда болуын болдырмау керек, өйткені изобутан - жанғыш газ.

НАЗАР АУДАРЫҢЫЗ! Тоңазытқышты тұтанатын және өрт сөндіретін заттар мен заттарға (перделер, лактар, бояулар және т.б.) жақын жерде орнатпаңыз.

Жиһазға арналған тоңазытқышты (кіріктірілген тоңазытқышты қоспағанда), сондай-ақ, артқы шектеулермен қалыптасқан аралықты, бөлменің қабырғасы мен тоңазытқыштың артқы

қабырғасы арасындағы жерлерге орналастыруға **ТЫЙЫМ САЛЫНАДЫ**.

Тоңазытқышты және оның жақтарынан жоғары бос орын болмаса, тоңазытқышты орнына орнатуға (3.2 қараңыз) **ТЫЙЫМ САЛЫНАДЫ**.

НАЗАР АУДАРЫҢЫЗ! Тоңазытқышты металл жабдықтармен, сумен жабдықтау құбырларымен, жылумен, кәрізбен және газбен қамтамасыз ету құбырларына, басқа металмен жерге тұйықталған байланыстар орнатуға тыйым салынады.

Электр және өрт қауіпсіздігін қамтамасыз ету үшін ТЫЙЫМ САЛЫНАДЫ:

— тоңазытқышты ток шамадан тыс жүктемелерден қорғайтын электр желісіне қосыңыз. Электр желісінде 10 А-да белгіленген қорғау құрылғысы болуы тиіс;

— тоңазытқышты электр желісіне жалғау үшін адаптерлерді, бірнеше жергілікті сокеттерді (екі немесе одан да көп қосылу нүктелерін) және ұзартқыш сымдарды қолданыңыз;

— қуат сымының ашасын розеткадан дымқыл қолмен салыңыз;

— қуат сымын ұстап, тоңазытқышты қуат көзінен ажыратыңыз;

— тоңазытқышта қатты алкогольді сусындар (40°-ден жоғары және одан жоғары алкоголь өнімдері бар) тұйық шөлмектерде сақтау;

— жарылғыш және жарылғыш заттарды тоңазытқышта сақтауға, сондай-ақ жанғыш отынмен аэрозольді каналдарды сақтауға;

— мұздату сұйықтығы бар мұздатқыш бөлімдерінде (бұдан әрі — МБ) шыны ыдыстарда сақтау;

— компрессорға ерітінді суын жинау үшін ыдыс болмаған жағдайда тоңазытқышты пайдалану;

— тоңазытқышқа басқа электр құрылғыларын (микротолқынды пеш, тостер және т.б.), сондай-ақ сұйықтықтар, ыдыс-аяқтары бар контейнерлерді сымдық компоненттерге кірмеуіне.

2.7 Тоңазытқышты тек өндірушінің уәкілетті сервистік қызметтің (одан әрі – сервистік қызмет) білікті механигі жөндеуге тиіс, өйткені қате жөндеуден өткен өнім қауіпті қайнар көзіне айналуы мүмкін.

2.8 Тоңазытқышта, түтіннің, түтіннің пайда болуына байланысты тоңазытқыш жұмысында ақаулық пайда болған жағдайда, қуат сымын розеткадан суырып, қызмет көрсету техникасын шақыру арқылы тоңазытқышты желіден ажыратыңыз.

Өрт болған жағдайда тоңазытқышты электр желісінен дереу ажыратып, өртті сөндіруге және өрт сөндіру бөліміне хабарласыңыз.

2.9 Тоңазытқыштың қызмет мерзімі 10 жыл.

НАЗАР АУДАРЫҢЫЗ! Тоңазытқыштың қызмет ету мерзімі аяқталғаннан кейін, өндіруші өнімнің қауіпсіз жұмыс істеуіне жауап бермейді. Одан әрі жұмыс істеу қауіпті болуы мүмкін, себебі электр және өрт қауіпті жағдайлардың пайда болуы материалдардың табиғи қартаюуына және тоңазытқыштың компоненттерінің тозуына байланысты айтарлықтай ұлғаяды.

3 ТОҢАЗЫТҚЫШТЫ ОРНАТУ

3.1 Тоңазытқышты тікелей күн сәулесінің түсетін жерлеріне, жылыту құралдарынан (газ және электр плиталары, пештер мен радиаторлардан) кем дегенде 50 см қашықтықта орнатуға болады.)

3.2 Тоңазытқыштың үстінен және оның жағынан ауа айналымы үшін кемінде 5 см арақашықтықта бос орын болуы керек.

НАЗАР АУДАРЫҢЫЗ! Тоңазытқыш корпусында немесе кіріктірілген құрылымда орналасқан желдеткіш саңылауларын жаппаңыз.

Тоңазытқышты аспалы ас үй жабдықтарын 5 см-ге жақынырақ орналастыруға **ТЫЙЫМ САЛЫНАДЫ**.

3.3 Тоңазытқыш 1-суретке сәйкес реттелетін тіректерді бұрау немесе бұрау арқылы еденге қатысты көлденең түрде орнатылуы керек. Тоңазытқыш тіректер мен роликтерге берік тұруы керек.

Есіктердің (есіктердің) өздігінен жабылуы үшін тоңазытқышты аздап бейімдей отырып, тіректерді орнатады.

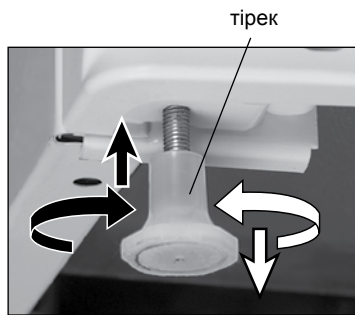

1 сурет



2 сурет

4 ТОҢАЗЫТҚЫШТЫ ПАЙДАЛАНУҒА ДАЙЫНДАУ

4.1 Орам материалдарынан аксессуарларды босатыңыз.

Шкафтың сыртқы беттерінен және тоңазытқыштың есігінен қорғайтын полиэтилен пленкасын (бар болса) алыңыз.

4.2 2-суретке сәйкес жарты сынадан ұстағыштарды (бар болса) алыңыз. Мұны істеу үшін сізге қажет:

— бір құлыпты көрсеткі бағытымен тоқтағанша жылжытыңыз, ал екіншісі - жарты шыны ұстаңыз;

— 5.1.4-ке сәйкес МБ-ның жартысын алыңыз;

— шыны сөреден қыстырғыштарды алып тастап, оны таңдалған жерге орнатыңыз.

Тоңазытқышты тасымалдау қажет болса, оны қайтадан орама құрылғыларын қолданып, оларды жарты шыныға кері тәртіпте орнатуға болады.

4.3 Тоңазытқышты тасымалдағаннан кейін оны қосар алдында кем дегенде жарты сағат күтіңіз.

Қоршаған ортаның температурасы 0 °С-тан төмен болғаннан кейін, тоңазытқышты бөлме температурасында ашық есіктермен (есіктермен) кем дегенде 4 сағат ұстау керек.

4.4 Тоңазытқыштың сыртқы боялған беттерін жылы суға малынған жұмсақ шүберекпен немесе жылы суға дайындалған жұмсақ сабын ерітіндісімен жуыңыз. Тоңазытқыш ішіндегі керек-жарақтар мен пластмасса беттер жылы суда дайындалған жұмсақ сабын немесе сода ерітіндісіне малынған жұмсақ шүберекпен жуылады (1 литр су үшін 1 шай қасық қопсытқыш содасы). Содан кейін таза суға малынған жұмсақ шүберекпен сүртіп, құрғатыңыз. Тоңазытқышты абайлап ағытып алыңыз.

Тоңазытқыштың губкаларының абразивтік элементтері, абразивті пасталары, қышқылдары, еріткіштері бар жуғыш заттар, сондай-ақ ыдыс жууға арналған жуғыш заттарды қолдануға **ТЫЙЫМ САЛЫНАДЫ**.

НАЗАР АУДАРЫҢЫЗ! 3-суретке сәйкес ТҚ ішіндегі тоңазытқыш туралы толық мәліметті табақшаны алып тастамаңыз. Бұл ақпарат тоңазытқыштың қызмет көрсету мерзімі және оны жөндеу кезінде маңызды.

4.5 Артқы тоқтауды 4-суретке сәйкес орнатыңыз: конденсатордың жолақтарының арасында тоқтаудың тікбұрышты өрнегісін салыңыз және тоқтатуды 90° жүзеге асыру керек.

4.6 Тоңазытқыштың есіктерін (есігін), мұздатқыш бөлімінің есігін (бар болса) оң жақ саңылауға ауыстыруға болады. Есіктерді қайта ауыстыру (орналастыру) кезінде тоңазытқыштың



3 сурет

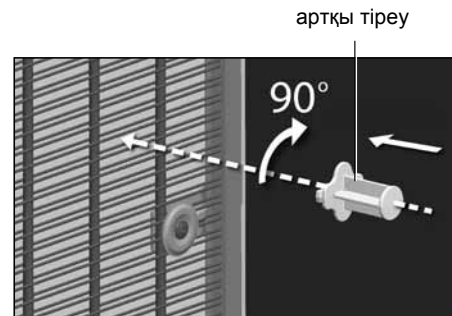

4 сурет

бұзылуын болдырмау үшін сервистік қызметке хабарласқан жөн.

Сервистік қызметке хабарласқан кезде есікті қайта орналастыру қызметі прејскурантқа сәйкес ақылы негізде жүзеге асырылады.

МХ-282Х-ХХ және ХМ-452Х-ХХХ-ND тоңазытқыштарының модельдерінде бұйымға арналған жинаққа кірмеген есіктерді қайта орналастырып қою үшін қосымша бөлшектер қажет. Қажетті бөлшектерді қызмет көрсету бөлімінен ақылы түрде сатып алуға болады.

НАЗАР АУДАРЫҢЫЗ! Тұтынушының немесе үшінші тұлғалардың есіктерді өз бетінше қайта орналастырумен байланысты өнімде ақаулар болған жағдайда өндіруші кепілдік міндеттемелері үшін жауап бермейді.

4.7 Тоңазытқышты электр желісіне қосыңыз: қуат сымының ашасын розеткаға қосыңыз.

НАЗАР АУДАРЫҢЫЗ! Электр желісінен ажыратылғаннан кейін тоңазытқышты қайта қосу 5 минуттан кейін рұқсат етілмейді.

5 БАЛҒЫН ТАҒАМДЫҚ ӨНІМДЕРДІ САҚТАУҒА АРНАЛҒАН БӨЛІМДЕРІН ПАЙДАЛАНУ

5.1 АЗЫҚ ТҮЛІКТІ ТҚ ОРНАЛАСТЫРУ МЕН САҚТАУ

5.1.1 Өнімдерді орналастырған кезде, ТҚ-дегі ең суық аймақ көкөністер мен жемістерге арналған ыдыстардың үстінде орналасқан, ең жылы - жоғарғы сәреде орналасады.

5.1.2 ТҚ температурасы жаңа жүктелген өнім санына, есікті ашу жиілігіне, бөлмедегі тоңазытқыштың орналасуына және т.б. байланысты болады.

5.1.3 ТҚ температурасын тек зертханалық жағдайда ғана өлшеуге болады. Бөліктегі ауаның температурасы тоңазытқыштың жұмыс режиміне байланысты және өнімнің температурасынан жылдамырақ өзгереді.

ТҚ температурасын шамамен 12 сағат ішінде орта сәреде сумен және термометрмен белгілеп қоюға болады. Температураны өлшеу кезінде ТҚ есікті ашпаңыз.

5.1.4 ТҚ ішіндегі поликристалды позициясы, жарты шыныдан басқа (биіктіктен) биіктікке өзгертуге болады: артқы жиекті немесе алдыңғы (конструкцияға байланысты) көтеру арқылы, жарты шыны алып, оны жаңа орынға қойыңыз.

Жиһазға салынған тоңазытқышта, жарты қабатты қайта орнату үшін сіз:

— жарты қабатты артқы жиегін көтеріңіз де, сәренің бүйірлік тіректері бағыттаушылардан 5-суретке сәйкес шығарыңыз;

— вертикалды күйге келтіру үшін жарты шыныдан алдыңғы шетін төмен түсіріңіз;

— ілгектерді бағыттағыштардан шығарып, жарты шыны алыңыз.

Жарты терезені жаңа орынға кері бағытта орнатыңыз.

5.1.5 Шыны сәреде ТҚ конденсацияны (су тамшылары) құра алады. Сыртқы көрінісі бөлмедегі ауа ылғалдылығының артуымен байланысты, ол мыналарға байланысты болады: көкөністер мен жемістердің көп мөлшерін жүктеу, есіктердің жиі немесе ұзаққа ашылуы; ТҚ температурасының жоғарылауымен; 7.1-ге сәйкес өнімнің сақталуы туралы 1.3-тармаққа сәйкес жұмыс жағдайлары сақталмаған; су ағу жүйесінің бітелуімен (қосымшаны қараңыз). Конденсатты еден шыныны алу үшін жеңіл ылғал сіңіретін материал қолданылады.

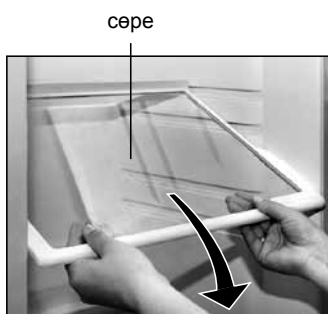

5 сурет



6 сурет

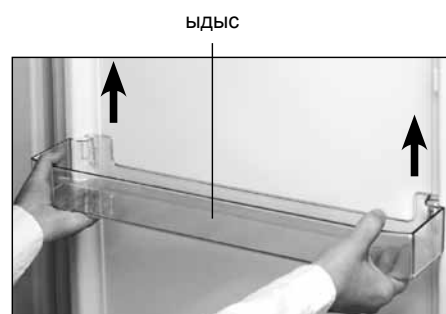

7 сурет

5.1.6 Есікке кедергі қораптарының немесе контейнерлердің (конфигурацияға байланысты) орналасуы биіктікте өзгертілуі мүмкін:

— шектегішті (кішкене) барьерлік сәреден (бар болса) алып тастаңыз. 6-суретке сәйкес кедергі кедергісінің бетін басып, бір жағынан бекіту элементтерін босатыңыз, ал екіншісі. Жаңа орынға орнатқанда, тосқауылдың бір жағынан есік панеліндегі ұяшықтарға бекіту элементтерін салыңыз да, екінші жағын бүйір бетіне басу арқылы тосқауыл сәресін орнатыңыз. Шектегішті орнатыңыз (шағын);

— розетканы 7-суретке сәйкес екі қолыңызбен жоғары көтеріп, есікке бекітетін элементтерден босатыңыз. Орнату алаңын таңдап, ыдыстарды есік панеліндегі бекіту элементтерімен туралау арқылы орнатыңыз.

5.2 ТҚ ТАЗАЛАУ

5.2.1 ТҚ тазалау үшін қажет:

— қуат сымын розеткадан суыру арқылы тоңазытқышты желіден ажыратыңыз;

— барлық өнімдерді ТҚ-тен алу;

— 4.4-ге сәйкес ТҚ жуып, құрғатып сүртіңіз.

НАЗАР АУДАРЫҢЫЗ! ТҚ ішіндегі жағымсыз иістердің пайда болуын болдырмау үшін, бөлікті, аксессуарларды, тығыздағышты және тығыздағышты тығыздағышты есікті мұқият жуыңыз.

6 МҰЗДАТУ БӨЛІМДЕРІН ПАЙДАЛАНУ

6.1 МҰЗДАТЫЛҒАН АЗЫҚ ТҮЛІКТІ САҚТАУ

6.1.1 Тоңазытқыш қосылғанда, МБ «Сақтау» режимінде жұмыс істейді, ол мұздатылған өнімдерді жоғары сапалы сақтауды қамтамасыз етеді. Шартты түрде МБ екі аймаққа бөлінеді: бір аймақ мұздатылған және мұздатылған өнімдерді сақтау үшін пайдаланылады, ал басқа аймақ тек мұздатылған өнімдерді сақтау үшін пайдаланылады (қосымшаны қараңыз).

6.1.2 МБ ішіндегі температура сақталған және жаңадан түсірілген өнімдердің санына, есікті ашу жиілігіне, бөлмедегі тоңазытқыштың орналасуына және т.б. байланысты болады.

НАЗАР АУДАРЫҢЫЗ! МБ сәресіне қойылған өнімдер артқы қабырғасында мұз қатудан (бұдан әрі - No Frost жүйесі) жүйенің ауа арналарын блоктауы керек.

6.2 БАЛҒЫН АЗЫҚ ТҮЛІКТІ МҰЗДАТУ

6.2.1 МБ өнімдері «Сақтау» режимінде жұмыс істеген кезде жаңа өнімдер қатырылады.

Тоңазытқыштың кейбір модельдерінде «Салқындату», «Суперфибринг» режимі (қосымша) бөлімін қараңыз. Қосымша МБ жұмыс режимін қосу үшін, МБ-ды жаңа піскен өнімдермен толтыру алдында 24 сағат бұрын алда жүзеге асады. Қосу-өнімдерді жүктегеннен кейін 24 сағаттан кейін іске асады.

6.2.2 Күн ішінде мұздатылған жаңа өнімдердің салмағы өнімдердің сапасын жоғалтуға және оларды сақтау мерзімін қысқартуға жол бермеу үшін тоңазытқыштың номиналды қатудан аспауы тиіс.

6.2.3 Мұздатылған, оралған жаңа өнімдерді тиісті аумақта МБ немесе ТҚ-ның қораптарына орналастыру керек (қосымшаны қараңыз).

Жаңа өнімдердің максималды мөлшерін қатырған кезде себеттерді (төменнен басқа) алуға және өнімдерді тікелей сәрелерге қоюға кеңес беріледі.

НАЗАР АУДАРЫҢЫЗ! Тоңазытылған тағамдардың

температурасын көтеруге және сақтау уақытын қысқартуға мүмкіндік беретін жаңа өнімдерді МБ-да мұздату үшін жүктеуге рұқсат бермеңіз және ол бұрын мұздатылған болып келеді.

6.3 МҰЗДАТЫЛҒАН АЗЫҚ ТҮЛІКТЕРДІ ОРНАЛАСТЫРУ

6.3.1 Мұздатылған өнімдер бір-біріне жақынырақ орналастырылуы керек, себебі МБ-дегі төмен температура қуаттың бұзылуы, тоңазытқыштың істен шығуы және т.б.

6.3.2 Мұздатылған өнімдердің ең көп мөлшерін жүктеу үшін себетті алуға болады (мұздатқышта No Frost жүйесімен тоңазытқыштың төменгі жағынан басқа) және өнімді тікелей МБ сөресіне қойыңыз.

Техникалық сипаттамаларда көрсетілген тоңазытқыштың энергияны тұтынуы, өнімдерді жойылған себеттермен максималды жүктеу жағдайында анықталады.

6.3.3 Өнімдерді жүктегенде және түсіріп жатқанда, МБ-дағы себеттерді тоқтатуға қою керек, қажет болған жағдайда оларды алдыңғы мұқият ұстағыштан МБ-ға алып, қажет болған жағдайда көтеру керек.

Бүйір беттерде тоңазытқыштан тыс жылжитатын себеттерді ыңғайлы ету үшін орналастырып қояды.

НАЗАР АУДАРЫҢЫЗ! МБ-да ауа айналымын қамтамасыз ету үшін, себеттерді қатты итеріңіз.

6.4 МБ ТАЗАЛАУ ЖӘНЕ МҰЗДАРЫН ЕРІТУ

6.4.1 Аяздан қалыптаспайтын жүйесі бар тоңазытқышта No Frost (қосымшаны қараңыз), МБ-ды жібіту қажет емес. МБ жылына кемінде бір рет тазалануы керек.

6.4.2 No Frost жүйесі жоқ тоңазытқыш, онда МБ қарлы жамылғы орнайды. Қарлы жамылғыны тоңазытқышты жылына кем дегенд екі рет тоқтатып, бірден ішіндегі қарынан тазалау керек.

Төменгі МБ-дағы қар жамылғы 3 мм-ден (5-тен 7 мм-ға дейін - жоғары МО-да) құралған жағдайда, тоңазытқышты 6.4.3-ге сәйкес жібітіп алу керек. Қар жамылғысы суық өнімдерді ауыстыруға жол бермейді.

Модельдік беттерден қардың жамылғысын алып тастау үшін оны жіберсе, пластикалық шпатель қолданылады (жеткізу жиынтығына).

Салқындату бөлігіне зақым келтірмеу үшін қардың қақпағын алу үшін металл заттарды пайдалануға **ТҮЙІМ САЛЫНАДЫ**.

6.4.3 ТҚ жібіту және тазалау үшін:

— қуат сымын розеткадан суыру арқылы тоңазытқышты желіден ажыратыңыз;

— ТҚ өнімдерінен барлық өнімдерді алып тастаңыз және оларды МБ сөрелеріне орналастырыңыз;

— ТҚ есікті ашық қалдырыңыз;

— судың ерітіндісіне сәйкес суды алып тастаңыз (егер ешқандай Frost жүйесі болмаса);

— 4.4 бөлігіне сәйкес бөлікті жуу керек, оны құрғатыңыз.

НАЗАР АУДАРЫҢЫЗ! ТҚ-да жағымсыз иістің пайда болуын болдырмау үшін, бөлікті, аксессуарларды, тығыздағышты және тығыздағышты есікті мұқият жуыңыз.

1 кесте — Жарамдылық мерзімі және ТҚ-де негізгі азық-түліктің орналасуы туралы ұсыныстар

Тағамдар	Сақтау мерзімі, тәулік	ТҚ орналастыру
Шикі ет, балық, фарш	1 ден 2 дейін	Төменгі сөреге (біршама салқын орын)
Сары май, ірімшік (сортына байланысты)	5 ден 7 дейін	Кедергі сөрелер немесе есіктегі орындарға немесе ортадағы сөрелерге
Сүт қаймақ, айран	1 ден 3 дейін	Кедергілерге немесе есіктегі ыдыстарға немесе ТҚ ортаңғы сөрелеріне
Жұмыртқа	10	Кедергі-сөрелер немесе есіктегі ыдыстарға
Көкөністер, жемістер	10 дейін	Ыдыстарға (көкөністер немесе жемістерге арналған)

7 АЗЫҚ ТҮЛІКТЕРДІ МҰЗДАТУ, САҚТАУ БОЙЫНША НҰСҚАУЛЫҚТАР

7.1 АЗЫҚ ТҮЛІКТЕРДІ МБ САҚТАУ

7.1.1 Өнімдердің хош иісі, түсі, ылғалдығы мен сергектігін сақтап қалу үшін оларды қаптамада немесе тығыз жабық контейнерлерде сақтау керек. Сұйықтарды тығыз жабық контейнерлерде сақтау ылғалдың жоғарылауына және ТҚ да сыртқы иістердің пайда болуына жол бермейді.

7.1.2 Орамасынан шығарылған жемістер мен көкөністерді кәдеге жаратуға болады (жуылған көкөністер мен жемістерді кептіру керек). Бұл жағдайда шыны сөреде (төменгі бөлігінде) немесе ылғалдылық реттегіші бар сөреде конденсация болуы мүмкін (жабдыққа байланысты).

7.1.3 Сақтау мерзімінде сиыр еті мен тағам өнімдерінің орналасуына қатысты ұсынымдар 1-кестеде келтірілген.

НАЗАР АУДАРЫҢЫЗ! Өсімдік майлары мен майлары есік тығыздағыштарына және тоңазытқыштың пластикалық беттеріне түсіп кетпеуі керек, себебі олар бұзылуына әкелуі мүмкін.

7.2 МҰЗДАТУ ЖӘНЕ МҰЗДАТЫЛҒАН АЗЫҚ ТҮЛІКТЕРДІ МБ САҚТАУ

7.2.1 Мұздатылған өнімдерді салқындату үшін қолайлы жағдайлар жасау үшін бөліктерге бөліп, буып-түю керек. Мұздатылған өнімнің қабаты неғұрлым жұқа болса, мұздату неғұрлым қарқынды болса, өнімнің сапасы соғұрлым жоғары болады және сақтау уақыты неғұрлым ұзақ болады. Қаптама өнімге жақын болуы керек және мөрленуі керек.

ТҚ-да (үйде) мұздатылған тағамды сақтау мерзіміне қатысты ұсынымдар 2-кестеде келтірілген.

НАЗАР АУДАРЫҢЫЗ! Өндірушінің орамында көрсетілген мұздатылған өнімдердің сақтау мерзімін сақтаңыз.

НАЗАР АУДАРЫҢЫЗ! Мұз текшелерін ауызға алып тастағаннан кейін бірден салмаңыз және мұздатылған тағамды мұздатуды болдырмау үшін дымқыл қолмен ұстамаңыз.

7.3 Ұсынылмайды:

— ыстық тағамдарды тоңазытқышқа қойыңыз. Оларды бөлме температурасына дейін суытыңыз;

— ерітілген тағамдарды қайтадан қатырыңыз.

8 ТОҢАЗЫТҚЫШ ЖҰМЫСТАРЫНДАҒЫ ЕРЕКШЕЛІКТЕР

8.1 Егер жабық ТҚ немесе МБ есікті ашу мүмкін болмаса, камераның ішіндегі қысым сырттағы деңгейге дейін жеткенін 1 - 3 минут күтіп, сосын есікті ашыңыз.

8.2 Тоңазытқыштың жұмысы функционалдық сипатқа ие және кез-келген ақаулыққа байланысты емес шуды қоса алады.

2 кесте — Қатырылған азық түліктерді (үй шарттарында) МБ мерзімдері бойынша сақтау нұсқаулықтары

Тағамдар	Сақтау мерзімі, ай
Балық, теңіз өнімдері	3 дейін
Сары май, ірімшік (сортына байланысты), пісірмелер	6 дейін
Шикі ет, тауық	9 дейін
Көкөністер, жемістер, жидектер	12 дейін

Температураны белгілі бір деңгейде ұстап тұру үшін компрессорлар мезгіл-мезгіл тоңазытқышта қосылып, өшіріледі. Тоңазытқышта жұмыс температурасы орнатылғаннан кейін пайда болған шу автоматты түрде тыныш болады.

Кейбір тоңазытқыш модельдерде, компрессор қосулы (өшірулі) болғанда, нұқу естіледі - температура сенсоры іске қосылады.

Көпіршіктің дыбысы салқындатқыш жүйе құбырлары арқылы хладагентті айналдырады, ал кішігірім жарықшақтар материалдардың температуралық кеңеюімен байланысты.

Кішкентай бұзылулар No Frost жүйесі бар тоңазытқышта желдеткіштің жұмысына байланысты.

8.3 Тоңазытқыштың жұмысы кезінде қосымша шу көздері болуы мүмкін.

Шуды күшейту компоненттерді дұрыс орнатпау (шыны сөрелер, контейнерлер және т.б.) немесе контейнерлерді тоңазытқышта орналасқан өнімдермен байланыстыру арқылы туындауы мүмкін. Аксессуарларды қайта орнату немесе контейнерлердің бір-бірімен жанасуын болдырмау арқылы шуды азайтуға болады.

Шуылдың көздері тоңазытқыштың элементтеріне (конденсатор, құбырлар, сымдар, балқыту суды төгу жүйесінің элементтері) айналуы мүмкін, егер тасымалдаудан кейін (қозғалатын немесе дұрыс орнатылмағаннан кейін), олар бір-бірімен байланысады. Тоңазытқыштың элементтерінің орналасуын реттеу немесе оларды дұрыс орнату арқылы, қосымша шуды азайтады.

8.4 Конденсацияның пайда болуын болдырмау үшін төменгі ТҚ есіктің периметрі айналасындағы тоңазытқыш шкаф немесе жоғарғы ТҚ-дан тоңазытқыштардағы аймағы қызады (қосымшаны қараңыз).

Жылыту температурасы қоршаған ортаның температурасына, ТҚ-да сақталатын өнімдердің мөлшеріне және конденсатордың ластануына байланысты. Тоңазытқышты пайдалану кезінде қыздыру температурасын арттыру кезінде ақаулық болмайды.

НАЗАР АУДАРЫҢЫЗ! Жылына кемінде бір рет тоңазытқышты және конденсаторды 8-суретке сәйкес өшіріп, суытып отыруы керек. Конденсациядағы шаңның пайда болуы электр энергиясын тұтынудың өсуіне әкеледі.

8.5 Электр желісінде кернеудің төмендеуі орын алғанда, жұмыс кернеуі уақытша кешіктіру арқылы қалпына келтірілгеннен кейін тоңазытқыш қосылады.

8.6 Өндірістегі тоңазытқыштың беттерінде тоңазытқыш жұмысына әсер етпейтін және жылу оқшаулауын төмендетпейтін жылу оқшаулағыш материалдың қасиеттерінен туындаған шағын бұзылулар туындайды.

9 ЭЛЕКТР ҚУАТЫН ҮНЕМДЕУ БОЙЫНША НҰСҚАУЛЫҚТАР

9.1 Тоңазытқыштың қуат тұтынуы қоршаған ортаның температурасы, орнату орны және т.б. сияқты көптеген шарттарға байланысты.

9.2 Тоңазытқышты құрғақ, жақсы желдетілетін жерде жылу құрылғылары мен жылу көздерінен кем дегенде 50 см қашықтықта орнатыңыз. Тоңазытқышта тікелей күн сәулесінен аулақ болыңыз.



8 сурет

Тоңазытқыштан және оның жағынан ауа айналымын қамтамасыз ету үшін кемінде 5 см қашықтықта бос орын болуы керек.

Бөлменің қабырғасына оңтайлы қашықтықты қамтамасыз ету үшін артқы аялдамаларды орнату қажет (жеткізу жинағына қосылған болса).

Құрылғының желдеткіш тесіктерін жаппаңыз.

9.3 ТҚ ішіндегі өйнек сөрелері мен керек-жарақтарын бөліктегі ауа айналымын қамтамасыз ету үшін биіктікте біркелкі орналастыру ұсынылады.

МБ-дегі себеттерді қажет болса тоңазытқыштан алуға болады, бірақ себеттерді пайдалану ең тиімді энергияны тұтынуды қамтамасыз етеді.

Тоңазытқышты No Frost жүйесімен МБ-дегі төменгі себетсіз пайдаланбаңыз.

9.4 Құрылғының қуат тұтынуы бөліктегі орнатылған температураға байланысты. Температураны қажетті деңгейден төмен орнату ұсынылмайды.

Белгіленген температура неғұрлым жоғары (жылы) болса, энергияны тұтынуы соғұрлым төмен болады, бірақ өнімнің жарамдылық мерзімі азаяды.

9.5 Тоңазытқышқа өнімдерді салған кезде құрылғының салқындатқыш аймағының орналасуын ескеру қажет.

ТҚ ішіндегі ең суық аймақ көкөніс немесе жеміс-жидек үшін тікелей ыдыстың үстінде орналасқан, ең жылы - жоғарғы сөреде.

МБ шарты бойынша екі аймаққа бөлінеді: бір аймақ мұздатылған және мұздатылған өнімдерді сақтау үшін пайдаланылады, ал басқа аймақ тек мұздатылған өнімдерді сақтауға арналған.

9.6 Тоңазытқышта ыстық тағам мен сусындарды салмаңыз. Бөлмедегі температура көтерілуін болдырмау үшін бөлме температурасына дейін алдын-ала салқындату керек, бұл компрессордың ұзақтығының ұлғаюына әкеледі және, тиісінше, электр қуатының артық шығынына әкеліп соғады.

Өнімдерді орналастыру ұсынылмайды:

— No Frost жүйесінің ауа ағындарын (егер бар болса) бұғаттау үшін бөліктің артқы қабырғасына жақын;

— бөліктегі температура сенсорына жақын (егер бар болса).

9.7 Сақтау немесе мұздату үшін Өнімдер тығыз оралған немесе жабық контейнерлерде жинақталуы тиіс.

9.8 МБ өнімдерін салқындату үшін төмен температура мұздатылған өнімдерді пайдалану, мұздатылған өнімдерді ТҚ жылжуын жібіту үшін ұсынылады.

9.9 Тоңазытқыштың есіктерін өте қысқа уақытта ашу ұсынылады. Есіктердің жиі және ұзақ уақыт бойы ашылуы бөлімдердегі температура мен электр энергиясын тұтыну көлемінің артуына әкеледі.

9.10 Үнемі ТҚ No Frost жүйесі жоқ тоңазытқышты жібіту. Буландырғыш бойынша аяз қалыптастыру тоңазытқыш қондырғылары мен электр тұтынуын ұлғайту тиімділігінің төмендеуіне әкеледі.

9.11 Үнемі конденсатор және шаңсорғышпен тоңазытқыштың артқы қабырғасына тазалау ұсынылады. Конденсациядағы шаңның пайда болуы электр энергиясын тұтынудың өсуіне әкеледі.

10 САҚТАУ ЖӘНЕ ТАСЫМАЛДАУ ЕРЕЖЕЛЕРІ

10.1 Қорапқа салынып оралған тоңазытқыш табиғи желдетуде жабық кеңістікте 80% -дан аспайтын салыстырмалы ылғалдылықта сақталуы керек.

10.2 Егер тоңазытқыш ұзақ уақыт пайдаланылмаса, оны электр желісінен ажыратып, барлық өнімдерді алып тастаңыз, ТҚ-ды жібітіп, бөліктерді тазалаңыз. Тазалаудан кейін бөлімдерінде иіс пайда болмас үшін, есіктерді ашық қалдырыңыз.

10.3 Тоңазытқышты кез келген жабық көлікпен жұмыс істейтін жағдайында (тігінен) тасымалдау қажет, оны сенімді түрде бекітіңіз.

Тоңазытқышты тиеу-түсіру жұмыстары кезінде соққыға ұшыратуға **ТЫЙЫМ САЛЫНАДЫ**.

НАЗАР АУДАРЫҢЫЗ! Тоңазытқышты бұзып алмасы үшін оларды есіктері, есік тұтқаларын, сәндік қалқаны ұстап тасымалдамаңыз (бар болса).

Мүмкін боларлық зақымдану	Мүмкін боларлық себептері	Қалпына келтіру әдісі
Тоңазытқыш электр желісінде жұмыс істемейді, ТҚ-де жарықтандыру жанбайды	Электр желісінде кернеу жоқ	Электр желісіндегі кернеудің бар-жоғын желіде электр желісіне қосу арқылы тексеріңіз
	Тоңазытқыштың электр розеткасы мен электр розеткасы арасындағы байланыс жоқ	Қуат сымының розеткамен байланысын қамтамасыз етіңіз
Шу деңгейінің артуы	Тоңазытқыш дұрыс орнатылмаған	Тоңазытқышты 3 бөлімге сәйкес орнату керек
No Frost жүйесіз тоңазытқыштың ТҚ ішіндегі су мен конденсаттың болуы	Еріген судың ағу жүйесі бітелген	Қосымшаға сәйкес судың ағу жүйесінің бітелуін жояды
Бөлімдердегі температура көтеріледі немесе төмендетіледі, компрессор үздіксіз жұмыс істейді	Есігі тығыз жабылмаған	Тоңазытқыш есігін тығыздап жабу
	Пайдалану шарттары бұзылған	1.3, 3.1, 3.2 орындауды қамтамасыз ету
	Бөлімдердегі температура дұрыс таңдалмаған	Бөлімдердегі температураны реттеуді жүзеге асыру
Тоңазытқышта МБ өнімдерінің құрылымдық элементтеріне аяз қалыптастыру No Frost жүйесі	МБ-ның артқы қабырғасында орналасқан No Frost ауа құбырларының жабылып қалуы	МБ-ның артқы қабырғасында орналасқан No Frost ауа құбырларын босатыңыз
	Есіктерін жиі ашу. Есіктерін ұзақ уақытқа ашып тұру	Жүйенің жұмыс істеуіне байланысты есікті жапқаннан кейін аяз жоғалады No Frost

11 МҮМКІН БОЛАРЛЫҚ ЗАҚЫМДАНУЛАР МЕН ОЛАРДЫ ҚАЛПЫНА КЕЛТІРУ ӘДІСТЕРІ

11.1 Тапсырыс берушінің жоюға болатын ақаулары 3-кестеде көрсетілген. Егер ақаулықты өзіңіз түзете алмасаңыз, қызмет көрсету механигіне хабарласыңыз.

11.2 Қызмет көрсету бөліміне хабарласқан кезде тоңазытқыштың үлгісін және сериялық нөмірін көрсетуіңіз керек.

12 БАЛҒЫН АС АЗЫҚ ТҮЛІКТЕРІН САҚТАУҒА АРНАЛҒАН БӨЛІМДЕРДІ ЖАРЫҚТАНДЫРУ

12.1 ТҚ жарықтандыру үшін жарық диодты шамдары бар.

12.2 Светодиод жарықтандыру техникалық қызмет көрсетуі қажет етпейді. Ақаулық орын алған жағдайда қызмет көрсету орталығының механикасына хабарласыңыз.

13 ЖОЮ

13.1 Тоңазытқышты орау үшін пайдаланылатын материалдар толық қайталама түрде қайта өңделеді және қайталама шикізат үшін жинау орындарына келген жағдайда қайта пайдалануға болады.

НАЗАР АУДАРЫҢЫЗ! Балалардың орам материалдарымен ойнауына жол бермеңіз, себебі олардың картон қорапшасында жабылып немесе орауыш қабығында шатастырылып тұншығу қаупі бар.

13.2 Жойылатын тоңазытқыштарды қуатыкөзіне қосылатын сымдарын қиып, жарамсыздық жағдайына келтіру керек және жою жұмысы елдің жою туралы заңдылықтарына сәйкес жүргізіледі.

13.3 Тоңазытқыш жүйелерде қамтылған R600a хладагенті маманның көмегімен қоқысқа тастау керек. Хладагент құбырларының кедеге жарату алдында зақымданбағанына көз жеткізу керек.

14 КЕПІЛДЕМЕЛІК МІНДЕТТЕР МЕН ТЕХНИКАЛЫҚ ҚЫЗМЕТ КӨРСЕТУ

14.1 Тоңазытқышты пайдаланудың кепілді мерзімі 3 жыл.

Пайдаланудың кепілдік мерзімі сатылған күннен бастап, ал сату туралы белгі болмаған кезде - өнімнің сериялық нөмірінде көрсетілген күннен бастап (кепілдік картасын қараңыз) жүзеге асырылады.

14.2 Кепілдік шыны сөрелерге, жеткізілім көлеміне кіретін пластиктен жасалған бұйымдарға, сәндік қалқанға, тіректерге, есікке арналған тығыздағыштарға және шкафтарға, пластик тұтқаларға қолданылмайды.

14.3 Кепілдемелік міндеттер жүзеге асырылмайды:

— сервистік ұйым тізіміне енгізілмеген тұлғалардың жөндеу жұмыстарын жүргізу кезінде;

— өнімнің барлық қозғалмалы көліктерде жұмыс істеуі кезінде;

— пайдалану бойынша нұсқаулықта көрсетілген пайдалану мен қауіпсіздік талаптары, қосу, орнату ережелерін сақтамаған кездері;

— өнімге және оның негізгі компоненттеріне механикалық, химиялық және жылу зақымдалуы кезінде;

— төтенше жағдайлар немесе аяқ асты болған жағдайлар (өрт, табиғи апаттар және т.б.), сондай-ақ үй жануарлары, жәндіктер мен кеміргіштердің әсерінен туындаған бұзылулар мен зақымдар үшін.

14.4 Кепілдік мерзімі ішінде тоңазытқыштың сапасы тегін тексеріледі. Тоңазытқышты кепілді жөндеуге жеткізу және жөндеуден кейін оны қайтару кепілді жөндеуді жүзеге асыратын ұйымдардың күштері мен құралдарымен жүзеге асырылады.

Тексеру нәтижесінде тоңазытқыштың ақаулығы расталмаса, көлік шығындарын қызмет көрсету бөлімінің бағалары бойынша иесі төлейді.

Тоңазытқыштың пайдалану жағдайларының бұзылуына байланысты ақаулар болған жағдайда, көлік шығындары мен жөндеу жұмыстарын сервис бөлімінің бағалары бойынша иесі төлейді.

НАЗАР АУДАРЫҢЫЗ! Өндіруші (сатушы) тауарды орнату, қосу және пайдалану ережелерін сақтамау салдарынан тұтынушының өміріне, денсаулығына немесе мүлкіне келтірілген зиян үшін жауап бермейді.

Тұтынушының, сатушының және өндірушінің құқықтары мен міндеттері «Тұтынушылардың құқықтарын қорғау туралы» Заңмен реттеледі.

14.5 Тоңазытқыштың бүкіл қызмет көрсету мерзіміндегі техникалық қызмет көрсетуі және жөндеуді білікті техникалық қызмет көрсету мамандары жүргізуі керек.

14.6 Сервистік қызметтің орналасқан жері туралы ақпарат тоңазытқышты сатқан ұйымнан алынуы керек, сондай-ақ жеткізілімге кіретін уәкілетті сервистік ұйымдардың тізімін де алуға болады, немесе сайтта www.atlant.by.

НАЗАР АУДАРЫҢЫЗ! Сервистік қызмет механигінен тоңазытқыштың қызмет кезеңіндегі атқарылған барлық жұмыстар бойынша 4 кестені (54 бетті қараңыз) толтыруды талап етіңіз.



SOĞUTMA QURĞUSU

Hörmətli alıcı!

Soyuducu cihazı (soyuducu-dondurucu, soyuducu) (bundan sonra – soyuducu) aldığınız zaman zəmanət kartının düzgün doldurulmasını, onu satmış təşkilatın şampının, və qoparılan talonlarda satışın tarixinin olmasını yoxlayın.

İstismar üzrə rəhbər kitabçanı diqqətlə öyrəndikdən sonra Siz soyuducudan düzgün istifadə edə biləcəksiniz. İstismar üzrə rəhbər kitabçanı soyuducunun bütün xidmət müddəti boyunca saxlayın.

"ATLANT" QSC-nin məmulatların işlənilib hazırlanmasının və istehsalının keyfiyyət menecmenti sistemi CTB ISO 9001-2015 tələblərinə uyğundur və Belarus Respublikası Uyğunluğun təsdiqi Milli sisteminin Reyestrində BY/112 05.01. 002. 01 00131№ ilə qeydiyyatda alınmışdır.

1 GENEL BİLGİLER

1.1 Əməliyyat kitabçasında buzdolağının və onun fəaliyyət göstəricilərinin işləməsi barədə məlumatlar olan bir əlavə var. İstifadə təlimat kitabçası müxtəlif soyuducu modelləri üçün nəzərdə tutulmuşdur.

Soyuducu modelinin (şerti olaraq «-XX» və ya «-XXX») sungeni son rəqəmli zəmanət kart müəyyən edilir icrası sayı və təzə qidalar (bundan sonra – SO) saxlanması üçün yuvası daxili sol tərəfində yerləşən soyuducu boşqab göstərir. Soyuducunun versiyaları xarici səthlərin, rəng həllərinin, enerji səmərəliliyi sinifinin örtülməsi materialları ilə xarakterizə olunur.

Soyuducunun seriya nömrəsi plitə və zəmanət kartında qeyd olunur. Məhsulun azad edilməsi həftənin və ilinin müəyyənləşdirilməsi barədə məlumat zəmanət kartında təqdim edilir.

1.2 Soyuducu daxili və bənzər şəraitdə istismar üçün nəzərdə tutulmuşdur, yəni:

- mağazalar, ofislər və digər ofis binalarının işçiləri tərəfindən qida alınması üçün şəraitdə;
- kənd təsərrüfatı (təsərrüfat) təsərrüfatlarında; qonaqların istifadəsi üçün otel, motel və digər yaşayış növlərində;
- otaqları səhər yeməyi ilə təmin edən otellərdə;
- ictimai iş yerlərində və digər qeyri-pərakəndə ticarət yerlərində.

Soyuducuları yataq otağından istifadə etmək tövsiyə edilmir. Soyuducunun işinə funksional səs-küy və səslər eşlik etdiyini nəzərə almaq lazımdır.

DİQQƏT! Soyuducu fəaliyyət olan otaq məhsul R600a soyuducu 8 g ən azı 1 m³ hesablanması əsasında həcmi olmalıdır. Soğutucu akkumulyator soyuducu plitədə göstərilmişdir.

- 1.3** Soyuducu istifadəsi lazımdır:
- əlavədə göstərilən mühit temperaturu;
 - qiymətləndirilib gərginlik 220-230 Volt sapma gərginlik $\pm 10\%$ nominal tezliyi və (50 ± 1) Hz AC elektrik aralığında;
 - 75% -dən çox olmayan nisbi rütubətdə.

Digər iş şəraitində soyuducunun istilik və enerji xüsusiyyətləri istehsalçı tərəfindən göstərilənlərə uyğun ola bilməz.

Bir proqram guide, səlahiyyətli xidmət təşkilatlarının siyahısı zəmanət kartı ilə fəaliyyət göstərən, hardware məhsulları və soyuducu texnikası enerji səmərəliliyi etiket (bundan sonra – etiket).

1.4 Çatdırılma paketi daxildir: hissələri, istifadəçi təlimatı, səlahiyyətli xidmət təminatçıları siyahısı, soyuducunun enerji zəmanəti xəritəsi və enerji səmərəliliyi etiketi (bundan sonra «etiket» adlanır).

Zəmanət kartında soyuducunun texniki qaydalara uyğunluğu göstərilmişdir, cədvəllərdə soyuducunun xüsusiyyətləri və komponentlərin sayı barədə məlumat var.

1.5 İstehsalçı soyuducunun əsas texniki xüsusiyyətlərini qoruyarkən dizaynını inkişaf etdirə bilər.

DİQQƏT! İstehsalçı (satıcı) Ev vəzifə pozulması və ya onun saxlanması, fors-major (yanğın, təbii fəlakət və s), məruz nəticəsində məhsul qüsurları və zərər üçün (zəmanət müddəti daxil olmaqla) məsuliyyət daşımır həşərat və kemiricilər.

2 GÜVENLİK TƏLƏBLƏRİ

2.1 Soyuducu elektrikli bir cihazdır, ona görə də işləyərkən ümumi elektrik təhlükəsizlik qaydalarına riayət edilməlidir.

2.2 Bu aşağı fiziki sensor və ya əqli imkanları ilə (uşaqlar daxil

olmaqla) şəxslər tərəfindən istifadə üçün nəzərdə deyil, və ya onlar nəzarət və ya onların təhlükəsizliyi üçün məsul şəxs tərəfindən cihaz istifadə haqqında göstəriş halda onlar, heç bir həyat təcrübəsi və bilik var.

Uşaqlar oyunun qarşısını almaq üçün uşaqlar nəzarət edilməlidir.

2.3 Elektrik şok müdafiə növünə görə, soyuducu sinif I aiddir və torpaqlama əlaqə ilə iki qütb çıxış vasitəsilə elektrik şəbəkəsinə qoşulmuş olmalıdır.

Topraklama ilə əlaqəli bir yuva qurmaq üçün xahiş olunur ixtisaslı elektrikçiyə müraciət edin. Soket, soyuducunun xarici elektrik şəbəkəsindən fəvqəladə bağlanması üçün əlverişli bir yerdə quraşdırılmalıdır.

Qazı, istilik, su və kanalizasiya qurğusundan ayrı bir tellə zəminə yer verməyin.

DİQQƏT! Bu keçid üçün bu tələblərə riayət edilməməsinə səbəb əgər istehsalçı (satıcı) sağlamlığına və əmlakına zərər üçün məsuliyyət daşımır.

2.4 Cihazı şəbəkəyə bağlamazdan əvvəl, elektrik kabeli və fənerin zədələnməsini yoxlayın. Bu təhlükə qarşısını almaq üçün, bu təchizatı əvəz zədələnmə, istehsalçısı, müştəri xidməti və ya eyni ixtisaslı kadr həyata keçirilməlidir.

2.5 Güc çıxış plug aradan qaldırılması, elektrik soyuducu qaralar edilməlidir:

- soyuducunun təmizlənməsi;
- başqa yere düzəltmək;
- altında döşəməni yuyun.

DİQQƏT! Soyuducu işə salındıqda, kompressor qızdırır və ona toxunduğu halda yanmasına səbəb ola bilər.

2.6 Soyuducunun soyuducu sistemi isobutan (R600a) soyuducunu ehtiva edir.

DİQQƏT! Soğutma sistemlərinin sxemlərinə zərər verməyin.

DİQQƏT! Defrost prosesini sürətləndirmək üçün mexaniki qurğu və ya digər vasitələrdən istifadə etməyin.

Soyuducunun təlimat kitabçasında tövsiyə edilməyən qar örtüyünü çıxarmaq üçün maddələr və qurğulardan istifadə etməyin.

DİQQƏT! Soyuducu içərisində elektrik texnikası istifadə etməyin.

DİQQƏT! Soyuducu devresi zədələnməmişə, isobutan yanacaq bir qaz olduğundan, soyuducunun yaxınlığında otaqları havalandırılmalı və soyuducuya yaxın açıq yanğınların qarşısını almaq lazımdır.

DİQQƏT! Soyuducu yandırıcı və yanğın yayan əşyalar və maddələr (pərdələr, laklar, boyalar və s.) Ətrafında quraşdırmayın.

QADAĞANDIR! Soyuducunu mebelə (daxili soyuducu istisna olmaqla) daxil etməyin, həmçinin arxa dayanacaq arasına, otaq divarına və soyuducunun arxa divarına arasına örtün.

QADAĞANDIR! Soyuducunu bir yere qoymayın, soyuducunun üstündə boş yer yoxdursa (bax. 3.2).

DİQQƏT! Soyuducunu metal qövslər, su boruları, istilik, kanalizasiya və qaz təchizatı ilə təmasda digər metal təmayüllü kommunikasiyalarla qurmayın.

Elektrik və yanğın təhlükəsizliyini təmin etmək üçün qadağandır:

– soyuducunu cari yükləmələrə qarşı yanlış qorunan bir elektrik şəbəkəsinə qoşun. Elektrik şəbəkəsinin 10A-da qiymətləndirilən mühafizə qurğusu olmalıdır;

– soyuducuyu elektrik şəbəkəsinə birləşdirmək üçün adapterlər,

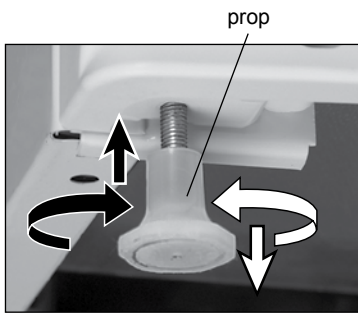

Şəkil 1



Şəkil 2



Şəkil 3

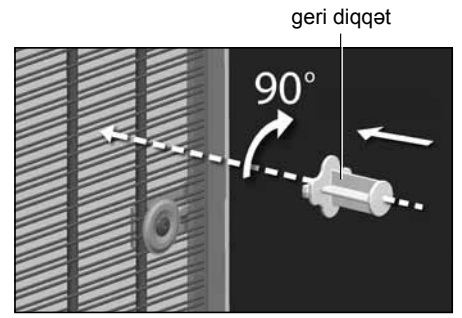

Şəkil 4

çoxölçülü yuvalar (iki və ya daha çox əlaqə nöqtəsinə malik) və uzatma kabellərindən istifadə edin;

- elektrik şnurunun sökülməsi və sökülməsi;
- elektrik kabelini tutaraq soyuducuyu elektrik şəbəkəsindən ayırmaq;

- soyuducu güclü spirtli içkilərdə (40° və daha yüksək miqdarda alkoqollu tərkibdə) yumşaq qapalı şüşələrdə saxlama;

- buzdolabında partlayıcı və partlayıcı maddələri, habelə yanacaq ilə aerosol qutuları saxlamaq;

- dondurucu bölmədə (bundan sonra – DO) dondurma mayeləri olan şüşə qablar;

- kompressorda ərimə suyunun toplanması üçün bir gəminin olmaması ilə soyuducu istifadəsi;

- soyuducuya digər elektrikli qurğular (mikrodalğalı soba, toaster, və s.), həmçinin nəmin kabellərə daxil edilməsinin qarşısını almaq üçün mayelər, houseplantları olan konteynerlərə quraşdırın.

2.7 Soyuducunun təmiri yalnız istehsalçının səlahiyyətli texniki xidmətinin (bundan sonra – texniki xidməti) ixtisaslı bir mexanik tərəfindən aparılmalıdır, əks halda səhv aparılmış təmirdən sonra məhsul təhlükə mənbəyi ola bilər.

2.8 Elektrik tüstüsünün, tüstünün və s. Görünüşünə görə soyuducuda bir arızanın olması halında, elektrik kabelini prizdən çıxartmaq və xidmət texnikasını çağırmaqla soyuducuyu dərhal şəbəkədən ayırın.

Yanğın vəziyyətində soyuducuyu elektrik şəbəkəsindən dərhal ayırın, yanğın söndürmək üçün tədbirlər görür və yanğın şöbəsinə çağırın.

2.9 Soyuducunun ömrü 10 ildir.

DİQQƏT! Soyuducu istehsalçısı həyat sonunda məhsulun təhlükəsiz istismarı üçün cavabdeh deyil. əhəmiyyətli materialların təbii yaşlanma səbəbiylə elektrik və yanğın hallar ehtimalını artırır və soyuducu komponentləri geyinmək davam əməliyyat təhlükəli ola bilər.

3 SOYUDUCU QURAŞDIRILMASI

3.1 İstilik cihaz (qaz və elektrik soba, sobalar və radiatorlar) 50 cm məsafədə, birbaşa günəş işığı məruz olmayan yerdə soyuducu yükləmək üçün.

3.2 Hava sirkulyasiyası üçün ən azı 5 cm məsafədə buzdolabının və yanlarından yuxarı boş yer olmalıdır.

DİQQƏT! Soyuducu gövdəsində və ya daxili strukturda olan havalandırma deliklərini bağlamayın.

Həç bir asma mutfak avadanlığını soyuducu üzərində 5 cm-dən daha yaxın qoymayın.

3.3 Soyuducu 1-ə Şəkilin olaraq tənzimləne bilən dəstələri çevirmək və ya əyməklə zəminə görə yatay şəkildə yerləşdirilməlidir. Soyuducu dəstək və rulonlarda dayanıqlı olmalıdır.

Qapıların (qapıların) spontan bağlanması üçün, soyuducunu arxa tərəfə bir az meyillə qurmaq, dəstəyi çevirmək məsləhətdir.

4 ƏTRAF MÜHİT ÜZVÜ TƏLƏBLƏR

4.1 Ambalaj materiallarından aksesuarları buraxın. Kabinet xarici səthlər və soyuducu qapı qoruyucu plastik film (əgər varsa) çıxarın.

4.2 Kiçikləri (əgər varsa) 2-ə Şəkilin olaraq yarımkəndən çıxarın. Bunu etmək üçün:

- güzgü çubuğunu tutun, əvvəlcə bir düzəltməni hərəkətə keçirin və sonra ikinci oxunan tərəfi göstərən oxa çəkin;
- 5.1.4-cü maddəyə uyğun olaraq SO binini sökün;

- güzgü şelfindəki fiksatorları çıxarın və seçilmiş yerə qoyun. Soyuducunu nəql etmək lazımdırsa, lentləri təkrar istifadə edərək, yarım şüşəyə yerləşdirin.

4.3 Soyuducunu daşındıqdan sonra, enerji şəbəkəsini açmadan əvvəl ən azı yarım saat saxlanmalıdır.

Soyuducu aşağıdakı mühit temperaturda nəqliyyat sonra 0 °C otaq temperaturunda açıq qapı (-s) ən azı 4 saat saxlanılır.

4.4 Soğutulan yerin xarici hissəsini isti su ilə nəmləndirilmiş yumşaq bir parça və ya isti bir sabunlu həll ilə yuyun. Soyuducu içərisində olan hissələri və plastik səthləri isti suya və ya soda (1 litr natrium soda) başına 1 çay qaşığı yuyulmuş yumşaq bir parça ilə yuyun. Sonra təmiz suya nəmlənmiş yumşaq bir parça ilə silin və quruyana təmizləyin. Soğutucu yaxşı yaxşılaşdırın.

Soyuducu bölməsində süngerlər, cilalanan pastalar, ağartmalar və asidlərin, yuyucu vasitələrin, həmçinin qabuyuyan yuyucu vasitələrdən istifadə olunur.

DİQQƏT! Plitəni SO daxilində yerləşən soyuducu haqqında tam məlumatı 3 Şəkilin uyğun olaraq çıxarmayın. Bu məlumat soyuducunun ömrü boyunca saxlanması və təmiri üçün vacibdir.

4.5 Arxa dayanacağı 4 sayılı Şəkilin uyğun olaraq yerləşdirin: kondansatör çubukları arasında dayanma nöqtəsini düzbucaqlı bir yerə qoyun və dayanma nöqtəsini 90°-ə çevirin.

4.6 Soyuducunun qapıları (qapısı), dondurucu kameranın qapısı (varsa) sağ tərəfə açıla bilməsi üçün yerinin dəyişdirilməsi edilə bilər. Qapıların asılma yerini dəyişdirərək soyuducunun qırılmasını istisna etmək üçün texniki xidmətinə müraciət etmək tövsiyə olunur.

Texniki xidmətinə müraciət edərkən qapının yeninin dəyişdirilməsi xidməti qiymət siyahısına uyğun olaraq ödənişli əsasda aparılır.

MX-282X-XX və XM-452X-XXX-ND soyuducu modellərində qapıların yeninin dəyişdirilməsi üçün tələb olunan əlavə detallar dəstə daxil deyil. Lazımı hissələri ödəniş əsasında texniki xidmətdən almaq olar.

DİQQƏT! İstehsalçı, istehlakçı və ya üçüncü şəxslər tərəfindən qapıların asılma yerinin dəyişdirilməsini həyata keçirdikdə, məhsulda yaranan qüsurların zəmanət öhdəliklərinə görə məsuliyyət daşımır.

4.7 Soyuducuyu şəbəkəyə qoşun: elektrik kabelini prizəyə yerləşdirin.

DİQQƏT! Soyuducunun elektrik şəbəkəsindən ayrıldıqdan sonra yenidən qoşulması 5 dəqiqədən az olmayaraq icazə verilir.

5 TƏRƏVƏZ QIDASI SAXLAMA YERLƏRİNİN İSTİFADƏSİ

5.1 CHO'DA MƏHSULLARIN SAXLANMASI VE YERLƏŞDİRİLMƏSİ

5.1.1 Üst şelfində – məhsul yerləşdirilməsi SO ən soyuq bölgəsi tərəvəz və ya meyvə, isti üçün gəmilər birbaşa yerləşir nəzərə alınmalıdır.

5.1.2 SO temperaturu yeni yüklənmiş məhsulların sayından asılıdır, qapının açılma tezliyi, otaqdakı soyuducunun yeri və s.

5.1.3 SO-da temperaturun yalnız laboratoriya şəraitində dəqiq ölçülməsi mümkündür. Bölmənin içərisindəki havanın temperaturu soyuducunun iş rejimindən asılıdır və məhsulun temperaturundan daha sürətlə dəyişir.

SO-da temperaturun ölçülməsi təxminən mümkündür, 12 saat ərzində orta şelfində su ilə bir şüşə və termometr təyin edilir. Sıcaklığı ölçərkən, SO qapını açmayın.

5.1.4 Yarım şüşə (alt) istisna olmaqla, SO-da polikristalin mövqeyi yüksəklikdə dəyişdirilə bilər: arxa kənarı və ya ön (dizayna uyğun

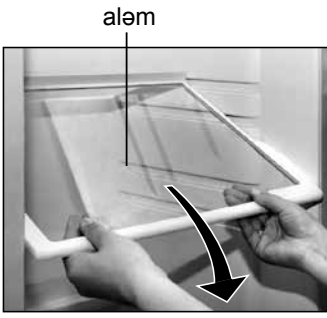

Şəkil 5

olaraq) qaldıraraq yarım şüşəni çıxararaq yeni bir yerə qoyun.

Mebelə quraşdırılmış soyuducuda, yarım şüşəni yenidən bərpa etməliyəm:

- yarım şüşə arxa kənarını qaldırın və şelfin yan tərəfi qıvrımları Şəkil 5-ə uyğun olaraq təlimatlardan çıxana qədər çıxarın;
- yarım camın ön kənarını aşağı istiqamətə endirmək;
- kəncaları təlimatlardan çıxarın və yarım şüşə almaq.

Yarım şüşəni tərs istiqamətdə

yeni yerə yerləşdirin.

5.1.5 Xo şüşə rəflərdə kondensasiya (su damlları) ola bilər. Görünüşü bölmənin hava rütubətinin artması ilə əlaqədardır: çox sayda tərəvəz və meyvənin yüklənməsi, tez-tez və ya uzun müddət qapının açılması ilə; SO-da temperaturun artması ilə; 1.3-ə uyğun olaraq iş şəraitinə uyğun gəlmədikdə və 7.1-ə uyğun olaraq məhsulların saxlanması üçün tövsiyələr; drenaj sisteminin tıkanması ilə (əlavə bax). Yağdan şüşədən çıxarmaq üçün yüngül nəm emal edən material istifadə olunur.

5.1.6 Qapıda bariyer qutularının və ya konteynerlərin (konfigurasiyaya asılı olaraq) mövqeyi yüksəklikdə dəyişdirilə bilər:

– çıxarıcıyı (kiçik) bariyer şelfindən (əgər varsa) çıxarın. Şəkil 6-dakı bariyer bariyerinin tərəfinə basaraq, bağlama elementlərini bir tərəfdən, digərini isə sərbəst buraxın. Yeni bir yerə yerləşdirərkən, bağlayıcı elementləri bir tərəfdən qapının panelindəki yuvalara və digər tərəfi yan səthə basaraq bariyer rəfini quraşdırın. Sınırlayıcıyı quraşdırın (kiçik);

– rəqəmxanını hər iki əllə yuxarıya doğru çəkərək 7-Şəkilin olaraq çıxarın və qapıdakı tutma elementlərindən yivləri buraxın. Quraşdırma yerini seçin və qapı panelindəki elementləri əyilmiş elementləri ilə uyğunlaşdıraraq tankı qurun.

5.2 TEMİZLİK SO

5.2.1 SO yığımı üçün zəruridir:

– elektrik şnurunu prizdən çıxararaq soyuducuyu şəbəkədən ayırın;

– bütün məhsulları SO-dən almaq;

– SO'yu 4.4 uyğun olaraq yuyun, qurudu.

DİQQƏT! SO-də qoxulu qoxu, kompartmanı, kompressoru və qapıya ən yaxın olan möhürü çıxarmadan əvvəl yaxından durulayın.

6 DONDURUCU FILANIN İSTİFADƏSİ

6.1 DONDURULMUŞ YEMƏYİN SAXLANMASI

6.1.1 DO soyuducu dondurulmuş qida yüksək keyfiyyətli saxlanması təmin edir «saxlama» rejimində, işləyir zaman. DO şərti iki zonaya bölünür: bir zona dondurulması və dondurulmuş ərzaq və digər zona saxlanması üçün istifadə olunur – yalnız dondurulmuş ərzaq saxlanması üçün (Əlavə bax.).

6.1.2 DO temperatur saxlanılır miqdarı və yeni yüklənmiş məhsul, qapı açılması, soyuducu otaq quraşdırma site və s tezliyi asılıdır

DİQQƏT! DO şelfində yerləşdirilən məhsullar arxa divarındakı donma meydana gəlmədən sistemin hava kanallarını bloklamamalıdır (bundan sonra – No Frost sistemi yoxdur).

6.2 SOF MƏHSULLARIN DOLDURULMASI

6.2.1 DO «Saxlama» rejimində işləyərkən təzə məhsullar dondurulur.



Şəkil 6

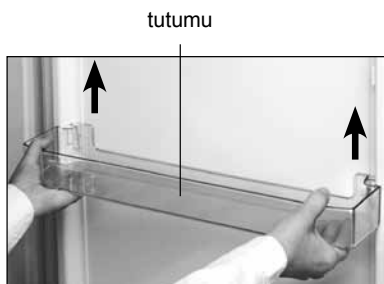

Şəkil 7

Rejimi (funksiyası) Dondurma «superfreezing» – Bəzi soyuducu modellər təzə qida böyük kütləvi dondurulması üçün əlavə DO rejimi var (Əlavə bax.). Əlavə DO iş rejimini açmaq üçün, DO-nun təzə məhsullar ilə doldurulmasından 24 saat əvvəl keçin. Off – məhsulları yüklədikdən 24 saat sonra.

6.2.2 Gün ərzində dondurulmuş təzə məhsulların çəkisi soyuducunun nominal dondurma qabiliyyətindən artıq olmamalıdır və məhsulun keyfiyyətinin itirilməsinə və onların saxlama müddəti qısalmasına səbəb olur.

6.2.3 Dondurulmuş, paketlənmiş təzə məhsullar üçün DO-da və ya DO-nin sepetlərindən birində müvafiq ərazidə yerləşdirilməlidir (əlavə bax).

Təzə məhsulların maksimum miqdarını donduranda, zənbillər (diblərdən başqa) almaq və məhsulları DO-nin rəflərinə qoymaq məsləhətdir.

DİQQƏT! DO-da dondurma üçün təzə məhsulların yüklənməsinə icazə verməyin və dondurulmuş qidaların temperaturunun yüksəlməsinin qarşısını almaq və onların raf ömrünü qısaltmaq üçün əvvəl dondurulmuşdur.

6.3 DONDURULMUŞ YEMƏYİN YERLƏŞMƏSİ

6.3.1 Dondurulmuş məhsullar DO-da aşağı temperatura mümkün qədər yaxın olmalıdır, əgər qidalanma uğursuz olarsa, soyuducunun uğursuz olması və s.

6.3.2 Dondurulmuş məhsulların ən çoxunu yükləmək üçün səbəti (soyuducuda No Frost sistemi ilə dibindən başqa) almaq mümkündür və məhsulları doğrudan DO şelfinə qoyur.

Texnikada göstərilən soyuducunun enerji istehlakı, çıxarılmış səbətlə məhsulların maksimum yüklənmə şəraitində müəyyən edilir.

Məhsulları yükləyərkən və boşaltdıqda, DO-dakı səbətlərin dayandırılmasına basdırılmalıdır və zəruri hallarda onları ön tutacaq üçün DO-dan götürmək və lazım olduqda qaldırmaq məsləhətdir.

Soğutucunun kənar səthlərdən kənar saxlanması rahatlığı üçün də düymələr var.

DİQQƏT! DO-da hava sirkulyasiyasını təmin etmək üçün zənbillərdən dayana qədər itələyin.

6.4 DO-nin ƏRİTMƏK VƏ TƏMİZLİK

6.4.1 No Frost dondurma sistemi olan soyuducuda (Əlavə bax) DO de-frost tələb olunmur. DO ən azı ildə bir dəfə təmizlənməlidir.

6.4.2 Qar örtüyünün DO-da qurulduğu No Frost sistemi olmayan soyuducu hər defrostdan sonra təmizlənməlidir, lakin ildə ən azı iki dəfə.

Aşağı SO-da olan qar örtüyünün 3 mm-dən çox olması (5-dən 7 mm-ə yuxarı DO-də), soyuducu 6.4.3-ə uyğun olaraq əridilməlidir. Qar örtüyü soyuq məhsulların köçürülməsinə mane olur.

Əleyhinə səthlərdən qar örtüyünü çıxarmaq üçün, plastik bir spatula (çatdırılma dəstinə daxil edilmişsə) ilə defrost etmək üçün istifadə olunur.

Soyutma ünitesinin zədələnməsinin qarşısını almaq üçün qar örtüyü çıxarmaq üçün metal obyektləri istifadə etməyin.

6.4.3 DO-ni təmizləmək və təmizləmək üçün aşağıdakıları zəruri edir:

– elektrik şnurunu prizdən çıxararaq soyuducuyu şəbəkədən ayırın;

– DO-dan bütün məhsulları çıxarın və onları DO rəflərinə yerləşdirin;

– DO qapılarını açıq buraxın;

– ərizə uyğun olaraq əridilmiş suyu çıxarın (No Frost sistemi yoxdursa);

– bölməni 4.4 uyğun olaraq yuyun, quru silin.

DİQQƏT! DO-da xoşagəlməz bir qoxu görünməməsi üçün, bölmənin, aksesuarların, möhürlənmənin və qapağın möhürlənmə sızdırmazlığının sahəsini yaxşıca yuyun.

7 EMƏYİN SAXLANMASI VƏ DONDURULMASI ÜÇÜN TÖVSIYƏLƏR

7.1 ƏRZAQLARIN SO-DA SAXLANILMASI

7.1.1 Məhsulların aromasını, rəngini, nəmini və təzəliyini qorumaq üçün onlar bir paketdə və yaxud sıx şəkildə bağlanmış konteynerdə saxlanmalıdırlar. Sıx sıxışdırılmış bir konteynerdə sıxların saxlanması, SO-də rütubətin artmasına və xarici kokunun görünməsinə mane olur.

7.1.2 Yuva və meyvələrə yerləşdirilən meyvə və tərəvəzlər (yuyulan və qurudulmuş meyvə və tərəvəzlər) qablaşdırıla bilər. Zəmində polistirol (alt) və ya rütubət tənzimləyicisi (avadanlıqdan asılı

Cədvəl 1 – Ştapel qidaların SO-də şelf müddəti və yeri haqqında tövsiyələr

Məhsullar	Raf ömrü, ay, bir gün	SO'da yerləşmə
Ət xammalı, təzə balıq, kıyılmış ət	Xəbərlər 1 qədər 2	Alt mərtəbədə (ən soyuq yer)
Yağ, pendir (növdən asılı olaraq)	Xəbərlər 5 qədər 7	Rəflərin bariyerlərdə və ya qapının və ya orta şelfin qablarında
Süd, krem, kefir	Xəbərlər 1 qədər 3	Qapıda və ya SO'nin orta şelfindəki bariyerlərdə və ya konteynerlərdə
Yumurta	10	Rəflərin bariyerlərdə və ya tanklarda, qapıları
Tərəvəz, meyvə	qədər 10	Gəmilərdə (tərəvəz və ya meyvələr üçün)

olaraq) olan şelfdə bir kondensat qurmaq mümkündür.

7.1.3 SO-də əsas ərzaq məhsullarının saxlanması və yerləşdirilməsi üzrə tövsiyələr Cədvəl 1-də verilmişdir.

DİQQƏT! Bitki yağı və yağları buzdolabının plastik səthlərində qapı qapaqları üzərində və onların məhvinə səbəb ola bilərlər.

7.2 DOni DONDURULMUŞ YEMƏYİN DONDURULMASI VƏ SAXLANMASI

7.2.1 Soyuq emal üçün əlverişli şərait yaratmaq üçün dondurulmuş məhsullar qismən bölünməlidir və qablaşdırılır. Dondurulmuş məhsulun təbəqəsi incə, dondurma daha sıx, məhsulun keyfiyyəti daha yüksəkdir və daha uzun müddət saxlanılır. Qablaşdırma məhsula yaxın olmalıdır və möhürlənməlidir.

DO-da dondurulmuş qidaların (evdə) saxlama müddəti üzrə tövsiyələr Cədvəl 2-də verilmişdir.

DİQQƏT! İstehsalçının qablaşdırılmasında göstərilən dondurulmuş məhsulların şelf müddətinə riayət edin.

DİQQƏT! Kalıbın çıxarılmasından dərhal sonra ağızınıza buz küpləri qoymayın və dondurulmaması üçün dondurulmuş qidaları nəm əllərlə toxunmayın.

7.3 Tövsiyə edilmir:

– soyuducuya isti yeməklər qoyun. Otaq temperaturuna qədər əvvəlcədən soyudun;

– yenidən qatılaşdırılmış qidaları dondur.

8 SİLAHLAMA XÜSUSİYYƏTLƏRİ

8.1 Yeni bağlanmış SO və ya DO-nin qapını açmaq mümkün deyilsə, kameranın içərisində olan təzyiqli kənar səviyyəyə qədər və qapını açana qədər 1-dən 3 dəqiqə qədər gözləyin.

8.2 Soyuducunun işlədilməsi funksional xarakterli və hər hansı bir qüsurla əlaqəli olmayan səs-küylə müşayiət olunur.

Müəyyən bir səviyyədə temperaturun qorunması üçün, kompressorlar mütəmadi olaraq soyuducuya qoşulmuşdur. Nəticədə

Cədvəl 2 – DO-da dondurulmuş qidaların (evdə) raf ömrü ilə bağlı tövsiyələr

Məhsullar	Raf ömrü, ay
Balıq təzə, dəniz məhsulları	Əvvəllər 3
Yağ, pendir (çeşiddən asılı olaraq), bişmiş mallar	Əvvəllər 6
Ət xammalı, quşçuluq	Əvvəllər 9
Tərəvəz, meyvə, giləmeyvə	Əvvəllər 12

kondansatör

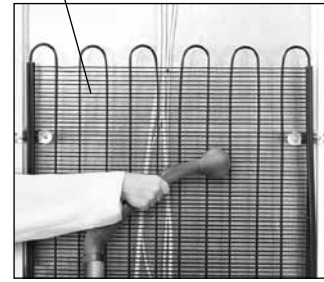

Şəkil 8

səslər soyuducuda iş temperaturu müəyyən edildikdən sonra avtomatik olaraq daha sakit olur.

Soyuducuların bəzi modellərində, kompressor işə salındıqda bir klik duyulacaq - temperatur sensoru aktivləşdirilir.

Köpürmə səsi soyuducu sistemlərin boruları vasitəsilə soyuducu sirkulyasiyasına müşayiət olunur və kiçik çatlar materialların istilik genişlənmələri ilə əlaqələndirilir.

Kiçik buzz, No Frost sistemi ilə soyuducuda fanın işləməsidir.

8.3 Soyuducunun işlənməsi zamanı əlavə səs-küylü qaynaqlar meydana gələ bilər.

Səsin amplifikasiyası komponentlərin düzgün qurulmaması (poloksteklo, konteynerlər və s.) Və ya konteynerləri soyuducuda yerləşən məhsullarla əlaqələndirməklə baş verə bilər. Aksesuarları yenidən quraraq və ya konteynerlərin toxunuşu bir-biri ilə aradan qaldıraraq səs-küy azaldır.

Siqaretin qaynaqları, daşınma sonrasında (təmizləndikdən sonra hərəkətli və ya düzgün olmayan quraşdırma) bir-biri ilə təmasda olduqda soyuducunun elementləri ola bilər (kondenser, borular, tellər, eridilən su drenaj sisteminin elementləri). Soyuducu elementlərinin vəziyyətini düzəltmək və ya düzgün qurmaqla soyuducunun istismarı zamanı əlavə səs-küy aradan qaldırılabilir.

8.4 Yoğuşma əmələ gəlməsinin qarşısını almaq üçün, aşağı DO qapısının ətrafındakı soyuducu kabineti və yuxarı DO-dan olan soyuduculardakı kəşinmənin sahəsi qızdırılır (əlavə bax).

İstilik temperaturu ətraf mühitin temperaturu, DO-da saxlanılan məhsulların miqdarı və kondenserin çirklənməsindən asılıdır. Soyuducunun istismarı zamanı istilik temperaturu artması arızalı deyil.

DİQQƏT! Ən azı bir dəfə soyuducunu divardan itələmədən əvvəl buzdolabının və kondensatın arxa tərəfi 8-cu rəqəmə Şəkilin olaraq vacuum edin. Kondenserdə tozun görünüşü elektrik istehlakının artmasına gətirib çıxarır.

8.5 Elektrik şəbəkəsində bir gərginlik düşməsi ilə işəgötürmə gərginliyi vaxtında gecikmə ilə bərpa olunduqdan sonra soyuducu açılır.

8.6 İstehsal prosesində soyuducunun səthində soyuducunun istismarına təsir etməyən və istilik izolyasiyasını azalda bilməyən istilik izolyasiya materialının xüsusiyyətlərinə görə yüngül qeyri-bərabərlik verilir.

9 ELEKTRİK TƏHLÜKƏSİNDƏN TƏKLİFLƏR

9.1 Soyuducunun enerji istehlakı ətraf mühitin temperaturu, quraşdırma yeri.

9.2 Soyuducu istilik texnikası və istilik digər mənbələrdən ən azı 50 cm məsafədə quru, yaxşı havalandırılmış yerdə quraşdırılmalıdır. Soyuducuya birbaşa günəş işığı çəkməyin.

Soyuducu və yanlarından yuxarı hava sirkulyasiyasını təmin etmək üçün 5 cm-dən az məsafədə boş yer olmalıdır.

Otaq divarına optimal məsafəni təmin etmək üçün arxa dayanacaqları (çatdırılma dəstinə daxil edildikdə) quraşdırmaq lazımdır.

Heç bir ventilyasiya tıxanmasını maneə törətməyin.

9.3 SO-da yarım cam və aksesuarlar bölmənin hava dövrəni təmin etmək üçün vahid bir hündürlükdə olması məsləhət görülür.

DO içərisində basketlər zəruri olduqda soyuducudan əldə edilə bilər, lakin zənbillərdən istifadə edərək ən səmərəli enerji istehlakını təmin edir.

Cədvəl 3

Mümkün nasazlıq	Olası səbəb	Yoxlama üsulu
Soyuducu elektrik şəbəkəsində işləmir, SO-də işıqlandırma yanmır	Elektrik şəbəkəsində heç bir gərginlik yoxdur	Şəbəkəyə hər hansı bir elektrikli elektrik qurğusunu taxaraq elektrik şəbəkəsində gərginliyi yoxlayın
	Soyuducunun elektrik şnurunun fişinin arasında və bir elektrik prizide heç bir əlaqə yoxdur	Güc kabeli fişinin priz ilə əlaqə saxlandığından əmin olun
Yüksək səs-küy səviyyəsi	Yanlış quraşdırılmış soyuducu	Soyuducunu 3-cü bölməyə uyğun olaraq quraşdırın
Soyuqdəymədən SO- No Frost sistemində su və kondensat yoxdur	Ərinti sularının drenaj sistemi tıxandı	Əlavə uyğun olaraq drenaj sisteminin tıkanmasını aradan qaldırın
Bölmələrdəki temperatur artırılır və ya azalır, kompressor daim işləyir	Qapılar düzgün bağlanmamışdır	Soyuducu qapını sıx bağlayın
	İş şəraitinin pozulması	Tətbiqi təmin et 1.3, 3.1, 3.2
	Bölmələrdəki temperatur səhv seçilmişdir	Bölmələrdəki temperaturunu tənzimləyin
No Frost sistemi ilə buzdolabında DO -nin məhsullarına, donanma qurğularında don əmələ gəlməsi	DO -nin arxa divarında yerləşən No Frost sisteminin hava kanalları	DO 'nun arxa divarında olan No Frost hava kanallarını buraxın
	Qapıların tez-tez açılması. Qapıları uzun müddət açma	No Frost Ssistemi sayəsində qapını bağladıqdan sonra qıvrım-don qaçır

Soyuducunu DO-da daha az səbətsiz No Frost sistemi ilə idarə etməyin.

9.4 Cihazın enerji istehlakı bölmədə təyin olunmuş temperaturdan asılıdır. İstilik səviyyəsinin altına qoymaq tövsiyə edilmir.

Ayarlanan temperaturun nə qədər yüksək olduğu (daha isti), enerji istehlakının nə qədər az olmasına baxmayaraq məhsulların saxlama müddəti azalır.

9.5 Məhsulları soyuducuda yerləşdirərkən, qurudakı soyutma zonalarının yerləşməsinə diqqət yetirin.

SO'nin ən soyuq zonası doğrudan üst qabda – tərəvəz və ya meyvələr üçün, ən isti olan gəmilərin üstündə yerləşir.

DO şərti olaraq iki zonaya bölünür: bir zona həm donma və dondurulmuş məhsulların saxlanması, həm də digər zona dondurulmuş məhsulların saxlanması üçün istifadə olunur.

9.6 Soyuducuya isti yeməklər və içkilər qoymayın. Kompresor müddətinin artmasına və nəticədə elektrik enerjisinin istehlakının artmasına səbəb olan bölmənin temperaturunun yüksəlməsinə yol verməmək üçün onlar otaq temperaturu üçün əvvəlcədən soyudulur.

Məhsulları yerləşdirmək tövsiyə edilmir:
– No Frost sisteminin hava kanallarını (əgər varsa) blok etməmək üçün bölmənin arxa divarına yaxın;

– bölmənin temperatur hissəsinin yaxınlığında (mövcud olduqda).

9.7 Saxlama və ya dondurma üçün məhsullar qapalı qablarda möhürlənməlidir və ya qablaşdırılmalıdır.

9.8 Dondurulmuş qidaların aşağı temperaturu SO-də məhsulların soyulması üçün dondurulmuş defrost məhsullarına SO-ya keçmək məsləhət görülür.

9.9 Soyuducu qapılarını çox qısa müddətdə açmaq məsləhətdir. Tez-tez və uzun müddət qapıların açılması bölmələrdə temperaturun artmasına və nəticədə elektrik enerjisinin istehlakının artmasına gətirib çıxarır.

9.10 Buzdolabı No Frost sistemi olmadan müntəzəm olaraq defrost edilməlidir. Buxarlayıcıda donanın meydana gəlməsi soyuducu qurğunun səmərəliliyinin azalmasına və enerji istehlakının artmasına gətirib çıxarır.

9.11 Soyuducunun kondensatoru və arxa hissəsini müntəzəm təmizləyici ilə təmizləyin. Kondenserdə tozun görünüşü elektrik istehlakının artmasına gətirib çıxarır.

10 SAKLAMA VƏ TƏHLÜKƏSİZLİK QAYDALARI

10.1 Soyuducu soyuducu təbii ventilyasiya ilə qapalı yerlərdə 80% -dən çox olmayan nisbi rütubətdə saxlanmalıdır.

10.2 Soyuducu uzun müddət işləməyəcəksə, elektrik şəbəkəsindən ayırmaq, bütün məhsulların çıxarılması, DO'yu defrost etmək, bölmələri təmizləmək lazımdır. Təmizliyindən sonra qapıları boş yerə buraxın, belə ki, qoxunun bölmələrə gəlməməsi.

10.3 Soyuducu istənilən növ örtülü nəqliyyat vasitəsi ilə təhlükəsiz şəkildə təmin olunmalıdır.

Yükləmə və boşaltma əməliyyatları zamanı soyuducuya şok yüklər qoymayın.

DİQQƏT! Soyuducunu qapıları, qapı tutmalarını, dekorativ qalxanını (varsa) qırmaq üçün hərəkət etmə.

11 MÖVZUSU MALFUNKSİYALARI VƏ YOX METODLAR

11.1 Müştəri tərəfindən aradan qaldırılmalı olan çatışmazlıqlar Cədvəl 3-də göstərilmişdir. Xətanın özünü düzəldə bilməyəcəyi halda, xidmət texnikasını çağırın.

11.2 Xidmət şöbəsi ilə əlaqə qurarkən, soyuducunun modelini və seriya nömrəsini təyin etməlisiniz.

12 TƏKLİF QİYMƏTİNİN SAXLANMASI SİTESİ

12.1 SO işıqlandırması üçün əsasən LED lampası verilir.

12.2 Yüngüldiod işıqları baxım tələb etmir. Arızalı vəziyyətdə xidmət mərkəzi mexanikə müraciət edin.

13 XƏRCLƏRİN TƏKLİFİ

13.1 Soyuducunun qablaşdırılması üçün istifadə olunan materiallar tamamilə təkrar istifadə edilə bilər və təkrar ikincili xammal üçün toplama məntəqələrinə daxil olduqda yenidən istifadə edilə bilər.

DİQQƏT! Uşaqlar qablaşdırma materialları ilə oynamaq üçün imkan etməyin, bir boğulma riski və bir karton qutu qapalı və ya qablaşdırma film qarışıq var.

13.2 Çıxarılıb soyuducu elektrik şnurunu kəsərək və ölkənin mövcud qanunvericiliyinə uyğun olaraq atılmaqla yararsız hala gətirilməlidir.

13.3 Soğutma sistemlərində olan soyuducu R600a mütəxəssis tərəfindən buraxılmalıdır. Soğutucu boruların xaric edilmədən əvvəldən zədələnməməsi üçün diqqətli olmaq və təmin etmək lazımdır.

14 KEFELAT VƏZİFƏLƏRİ VƏ TƏHLÜKƏSİZLİK

14.1 Soyuducunun istismarının zəmanət müddəti 3 ildir.

Zəmanət müddəti satış tarixindən etibarən hesablanır və satışı üzrə işarəsi olmadıqda olunur – istehsal tarixi, məhsul göstərilən seriya nömrəsi (zəmanət kart görmək.).

14.2 Zəmanət közərmə şüşə rəflər, çatdırılmaya daxil olan plastik məhsullar, habelə dekorativ şitlər, dayaqlar, qapı rezinləri və hidravik qapı bağlayanlar, eləcə də plastik tutacaqlara şamil edilmir.

14.3 Garanti tətbiq edilmir:

– xidməti təşkilatların siyahısına daxil edilməyən şəxslərin təmirini həyata keçirmək;

– məhsul hər cür hərəkət edən nəqliyyat vasitələrində istifadə edildikdə;

– əməliyyat kitabçasında göstərilən quraşdırma, əlaqə, istismar və təhlükəsizlik tələblərinə uyğun gəlmədikdə;

– məhsul və onun komponentlərinə mexaniki, kimyəvi və istilik zərər;

– ekstremal şərait və ya fors-majör (yanğın faciəsi, və s.), eləcə də ev heyvanları, həşərat və gəmiricilərin səbəb hər hansı bir uğursuzluq və zərər.

14.4 Zəmanət müddəti ərzində soyuducunun keyfiyyəti pulsuz olaraq yoxlanılır. Soyuducunun zəmanətlə təmin edilməsi üçün təmiri və bərpadan sonra qayıdışı zəmanətlərin yerinə yetirilməsini həyata keçirən təşkilatların qüvvələri və vasitələri ilə həyata keçirilir.

Nəzarət nəticəsində, soyuducunun qüsuru təsdiqlənməsə, nəqliyyat xərcləri sahib tərəfindən xidmət şöbəsinin qiymət siyahısına görə ödənilir.

Çatışmazlığı hadisə səbəbiylə qiymət siyahısı xidmət sahibi tərəfindən ödənilir soyuducu nəqliyyat və təmir xərclərinin əməliyyat şəraiti pozulmasına.

DİQQƏT! İstehsalçı (satıcı) məhsulun quraşdırma, bağlı və əməliyyat ilə riayət edilməməsinə səbəb həyatına, sağlamlığına və ya əmlakına dəymiş zərər üçün məsuliyyət daşımır.

İstehlakçı, satıcı və istehsalçı hüquq və vəzifələri «İstehlakçı hüquqlarının müdafiəsi haqqında» qanunla tənzimlənir.

14.5 Soyuducunun bütün xidmət müddəti ərzində saxlanması və təmiri texniki xidmət üzrə mütəxəssis tərəfindən həyata keçirilməlidir.

14.6 Xidmət şöbəsinin yerləşdiyi yer barədə məlumat soyuducu satan təşkilatdan, habelə çatdırılmaqda olan səlahiyyətli xidmət təşkilatlarının siyahısında tapılmalıdır, və ya www.atlant.by saytında.

DİQQƏT! Soyuducunun xidmət müddəti ərzində yerinə yetirilən bütün işlər üçün 4-cü cədvəldə (54-cü səhifəyə bax) xidmət texniki tərəfindən tələb olunmalıdır.



A DISPOZITIVULUI DE FRIGIDER

Stimate cumparator!

La momentul cumpararii dispozitivului de frigider (frigider, frigider-congelator) (in continuare-frigider) verificati completarea corecta a fișei de garanție, prezența stampilei organizației de vinzare și data de vânzare pe cupoanele ce se rup.

Examinind atent instructiunea de exploatare, Dumneavoastra veti putea in continuu să exploatați corect frigiderul. Păstrați instructiunea de exploatare pentru toata perioada de servire a frigiderului.

Sistemului de management al calității de elaborare și producție a utilajelor AAI "ATLANT" corespunde cerințelor STB ISO 9001-2015 și este înregistrat în Registrul Sistemului Național de Conformitate a Republica Belarus sub № BY/112 05.01. 002. 01 00131.

1 INFORMAȚII GENERALE

1.1 Manualul de utilizare are o anexă care conține informații despre funcționarea frigiderului și caracteristici de funcționare. Manualul de instrucțiuni este conceput pentru diferite modele de frigidere.

În modelul de frigider cifre ultimele (convențional "-XX" sau "-XXX") denotă numărul de executare, care este specificat în certificatul de garanție și cooler placa, pe partea stângă în interiorul aparatului pentru produse proaspete (în continuare – CF). Versiuni diferite suprafețe reci exterioare ale materialului de acoperire, culoare, clasa de eficiență energetică.

Numărul de serie al frigiderului este marcat pe plăcă și pe cardul de garanție. Informațiile pentru a identifica săptămânii și anului de eliberare de fabricație sunt reprezentate pe cardul de garanție.

1.2 Frigiderul, este destinat pentru utilizare în condiții casnice și similare, și anume:

- cantinele, etc. pentru personal, birouri și alte spații oficii;
- În gospodăriile țărănești (ferme); hoteluri, moteluri și alte tipuri de locuire pentru a fi utilizate de către locatari;
- În hoteluri cu mic dejun;
- în locurile de alimentare publică și în alte locuri similare comerciale nu de comerț cu amănuntul.

Nu se recomanda ca frigiderul sa fie expus în zonele de dormit. Țineți cont de faptul că lucrarea lui este însoțită de un zgomot și sunete funcționale.

ATENȚIE! Cameră în care trebuie să funcționeze frigiderul, ar trebui să aibă un volum, pe baza ratei de nu mai puțin de 1 m³ pe 8 g de agent frigorific R600a în produs. Masa încărcată de agent frigorific este indicată pe placa de frigider.

1.3 Frigiderul trebuie să fie exploatat la:

- temperatura mediului ambiant specificate în anexa;
- in gama de tensiuni nominale de 220-230 V pentru abaterea tensiunii ±10% din valoarea nominală și frecvența (50±1) Hz alimentare AC;
- la o umiditate relativă de 75%.

În condiții de exploatare diferite, caracteristici de căldură și de putere ale frigiderului pot să nu reflecte cele indicate de producător.

1.4 Setul de livrare include: elemente componente, manual de exploatare cu anexe, lista organizațiilor autorizate de deservire, fișă de garanție și eticheta eficienței energetice a aparatelor de refrigerare (în continuare – etichetă).

În cardul de garanție sunt indicate semnele respectării normelor tehnice de către frigider, tabelul tehnic cu caracteristicile frigiderului și informații despre numărul de componente sunt plasate în tabele.

1.5 Producătorul, păstrând fara schimbări caracteristicile esențiale ale frigiderului, poate îmbunătăți construcția lui.

ATENȚIE! Producătorul (vânzătorul) nu este responsabil (inclusiv perioada de garanție) pentru defecte și daune produsul care rezultă din încălcări ale condițiilor de funcționare sau de depozitare, de forță majoră (incendii, calamități naturale, etc), expunerea la animale domestice, insecte și rozătoare.

2 CERINȚE PENTRU SIGURANȚĂ

2.1 Frigiderul este un aparat de uz casnic, deaceia la exploatarea lui trebuie respectate regulile generale privind siguranța electrică.

2.2 Aparatul nu este destinat utilizării de către persoane (inclusiv copii) cu capacități fizice, senzoriale sau mentale reduse, sau în cazul în care nu au nici o experiență de viață sau cunoștințe, dacă nu sunt controlate sau nu instruite cu privire la utilizarea aparatului de către o persoană responsabilă pentru siguranța lor.

Copiii trebuie să fie supravegheați pentru a evita să se joace cu aparatul.

2.3 După tipul de protecție de șoc electric aparatul face parte din clasa I tip de protecție și trebuie să fie conectat la rețeaua electrică printr-o priză cu două poli cu contact de împământare.

Pentru a instala priză cu un contact de pământ trebuie adresarea către electricieni calificați. Recipientul trebuie să fie instalat într-un loc accesibil pentru deconectarea de urgență a frigiderului de la sursa de alimentare externă.

SE INTERZICE împământare cu un fir separat de gaz, încălzire, apă sau echipament de canalizare.

ATENȚIE! Producătorul (vânzătorul) nu este responsabil pentru daunele pricinuite sănătății sau proprietății, care rezultă din nerespectarea cerințelor de conectare susmenționate.

2.4 Înainte de a conecta frigiderul la rețeaua de curent, verificați vizual prezența deteriorărilor cablului de alimentare și a fișei. Dacă cablul de alimentare este deteriorat, înlocuirea acestuia se va face de către producător, serviciul clienți sau un personal calificat, pentru a evita un potențial pericol.

2.5 Este necesar să deconectați frigiderul de la rețeaua de alimentare la:

- curățarea frigiderului;
- permutarea a acestuia în alt loc;
- spălarea podelei sub el.

ATENȚIE! În timpul funcționării frigiderului compresorul să încălzește și poate aduce la arsură dacă va atingeți de el.

2.6 În sistemul de congelare a frigiderului se contine agentul de racier izobutan (R600a).

ATENȚIE! Nu deteriorați circuitele de sisteme de refrigerare.

ATENȚIE! Nu folosiți dispozitive mecanice sau alte mijloace pentru a accelera procesul de decongelare.

Nu utilizați obiecte și aparate pentru îndepărtarea stratului de gheață care nu sunt recomandate în manualul frigiderului.

ATENȚIE! Nu utilizați aparate electrice în interiorul frigiderului.

ATENȚIE! În cazul în care sistemul de răcire este deteorizat trebuie să ventilați bine zona și preveniți apariția unor surse de foc lângă frigiderul, pentru că izobutan este un gaz ușor inflamabil.

ATENȚIE! Nu instalați frigiderul in apropierea obiectelor si materialelor usor inflamabile și răspânditoare de foc materiale (perdele, vopsele, lacuri, etc).

SE INTERZICE instalarea frigiderului in mobila, să se acopere golul dintre perete și peretele din spate al compartimentul frigiderului.

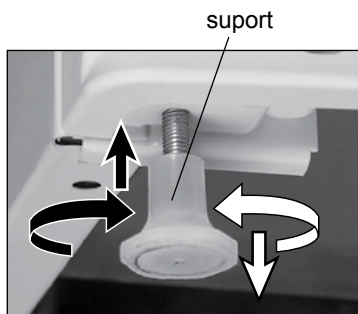

Desen 1

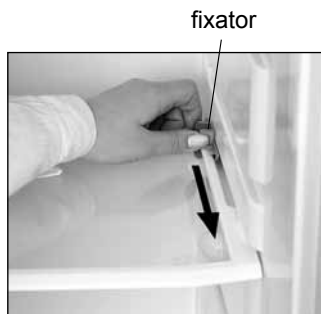

Desen 2



Desen 3

SE INTERZICE instalarea frigiderului într-un colt în cazul când din partea laturile sale nu există spațiu liber (vezi p. 3.2).

ATENȚIE! Se interzice instalarea frigiderului în contact cu chiuveță din metal, tevi de apă, canalizare, încălzire și gaze cu celelalte comunicări metalice împământate.

Pentru asigurarea securității electrice și antiincendiară este **SE INTERZICE:**

- conectați congelatorul la rețeaua electrică, care are o protecție de suprasarcină de curent defectată. Rețeaua electrică trebuie să aibă un nivel de protecție, evaluat la 10 A;
- a folosi pentru conectarea congelatorului la rețea de energie electrică, o priză cu mai multe (cu două sau mai multe puncte de conectare) și prelungitoare;
- să introduceți și să scoateți fișa conectorii în priză cu mâinile ude;
- să trageți de cablu în timpul deconectării frigiderului de la rețeaua electrică;
- a păstra în frigider băuturi alcoolice puternice (cu conținut de alcool de 40° și mai mult) în sticle nu închise bine;
- a păstra în frigider explozive și substanțe explozive, precum și spray-uri cu propulsoare inflamabile;
- să depozitați recipientele din sticlă cu lichide de congelare în congelator;
- a utiliza frigiderul în absența unui vas pentru colectarea apei topite pe compresor;
- a instala în frigider alte echipamente electrice (cuptor cu microunde, prăjitor de pâine, etc), vase cu lichide, plante de casa, pentru a evita umezeala componentelor electrice.

2.7 Reparația frigiderului poate fi efectuată de către un mecanic calificat al serviciului autorizat al producătorului (denumit în continuare serviciul de service), deoarece, după o reparație necalificată, produsul poate deveni o sursă de pericol.

2.8 În cazul apariției în frigider a unei defecțiuni în forma de trosniri electrice, fum, etc, trebuie oprit imediat frigiderul prin deconectare de la rețeaua de alimentare prin scoaterea ștecherului din priză, și a invita mecanicul de servis.

În caz de apariție a incendiului, opriți imediat frigiderul de la priza electrică, să luați măsuri pentru a stinge focul și apelați pompierii.

2.9 Termenul de exploatare a frigiderului este de 10 ani.

ATENȚIE! La expirarea termenului de exploatare a frigiderului producătorul nu este responsabil pentru funcționarea în siguranță produsului. Funcționarea în continuare pot să fie nesigure, cum crește în mod semnificativ riscul de situații electrice și de incendiu din cauza îmbătrânirii naturale a materialelor și a pieselor de uzură frigiderului.

3 INSTALAREA FRIGIDERULUI

3.1 Frigiderul trebuie să fie instalat la loc ferit de razele solare directe, la o distanță de nu mai puțin de 50 cm de la sursele de încălzire (cuptoare cu gaz și electrice, cuptoare și radiatoare).

3.2 Deasupra frigiderului și înaintea panoului ce închid condensatorul trebuie să fie spațiu liber de cel puțin 5 cm pentru circulația aerului.

ATENȚIE! Nu blocați orificiile de aerisire aflate în corpul frigiderului sau în construcții încorporate.

SE INTERZICE agățarea oricărei mobilă de bucatărie de asupra frigiderului mai aproape de 5 cm.

3.3 A instala frigiderul în poziție orizontală către suprafața podelei, rotind rulment în conformitate cu Desen 1. Frigiderul trebuie să stea stabil pe suporturi și role.

Pentru închiderea spontană a ușilor este recomandat a instala frigiderul cu o prelată ușoară în spate, rotind suportul.

4 PREGĂTIREA FRIGIDERULUI DE EXPLOATARE

4.1 Eliberați componentele de materialele de ambalare.

Îndepărtați folia de protecție din material plastic (dacă există) pe suprafețele exterioare ale dulapului și ușa frigiderului.

4.2 Scoateți fixatorul (dacă este cazul) de la polita de sticlă, în conformitate cu desenul 2. Pentru a face acest lucru:

- deplasați un fixator în direcția indicată de săgeată până când se oprește, apoi altul - de altă parte, în timp ce țineți polita de sticlă;
- scoateți polita de sticlă din CF, în conformitate cu 5.1.4;
- eliminați fixatorii de pe polita de sticlă și setați-o la locația dorită. Dacă este necesară transportarea ușa frigiderului fixatoarele pot fi folosite din nou, instalând-le pe polita de sticlă în sens invers.

4.3 După transportarea frigiderului introduceți-l în priza electrică nu mai devreme decât peste jumătate de oră.

După transportarea frigiderului la o temperatură a mediului înconjurător sub 0 °C se recomandă să țineți frigiderul deconectat nu mai puțin de 4 ore cu ușa (ușile) deschise la temperatura compartimentului.

4.4 Spălați suprafețele vopsite externe ale frigiderului cu o cârpă moale, umezită cu apă caldă sau cu o soluție ușoară de săpun preparată în apă caldă. Accesoriile și suprafețele de plastic din interiorul frigiderului se spală cu o cârpă moale umezită într-o soluție ușoară de săpun sau de soda preparate în apă caldă (1 linguriță de bicarbonat de sodiu la 1 litru de apă). Apoi ștergeți cu o cârpă moale umezită cu apă curată și ștergeți până la uscat. Aerisiți bine frigiderul.

SE INTERZICE la curățarea frigiderului burete cu elemente abrazive, pastă abrazivă, agenți pentru lustruire și agenți care conțin acid, solvenți, și detergenți pentru vase.

ATENȚIE! Nu eliminați tabelul cu deplina informație despre frigider care este plasată în interiorul CF așa cum se arată în desenul 3. Această informație este importantă pentru întreținerea și repararea frigiderului pentru perioada întreagă de exploatare.

4.5 Montarea fixatorului din spate atașați flanșa dreptunghiulară între barele condensatorului și rotiți la unghiul 90°.

4.6 Ușile (ușa) frigiderului, ușa compartimentului congelatorului (dacă este disponibilă) pot fi montate din nou pentru deschiderea din partea dreaptă. Pentru a evita defectarea frigiderului la montarea ușilor, se recomandă să contactați serviciul de service.

La contactarea serviciului de service, serviciul de remontare a ușii se efectuează contra cost în conformitate cu lista de prețuri.

În modelele de frigider MX-282X-XX și XM-452X-XXX-ND, sunt necesare piese suplimentare pentru remontarea ușii, care nu sunt incluse în pachetul de produse. Piese necesare pot fi achiziționate la serviciul de service contra cost.

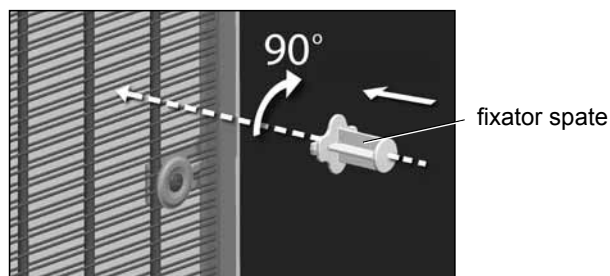

Desen 4

Atenție! Producătorul nu este responsabil pentru obligațiile de garanție în cazul unor defecte ale produsului asociate cu montarea independentă a ușii de către consumator sau terți.

4.7 Conectați aparatul la rețeaua de curent: conectați cablul de alimentare la priza.

ATENȚIE! Reconectarea după ce vă deconectați de la frigider sursa de alimentare poate fi nu mai devreme de 5 minute.

5 EXPLOATAREA COMPARTIMENTULUI PASTRAREA SI DEPOZITAREA PRODUSELOR

5.1 PASTRAREA SI DEPOZITAREA PRODUSELOR PROASPETE

5.1.1 La plasarea produselor în compartiment trebuie să fie luată în considerare ca cea mai rece zona în CF este deasupra navelor cu fructe și legume, iar cea mai caldă – pe polita de sus.

5.1.2 Temperatura la CF depinde de numărul de produse încărcate din nou, frecvența de deschiderile ușilor, locul de instalare frigider în camera, etc.

5.1.3 Măsura cu precizie temperatura CF este posibilă numai în laborator. Temperatura aerului în compartiment depinde de modul de frigider și se schimbă mai rapid decât temperatura a produselor. Aproximativ o poate măsura temperatura în CF, după plasarea un pahar de 12 ore de apă și un termometru pe raft de mijloc. La măsurarea temperaturii să nu deschidă ușa lui CF.

5.1.4 Pozițiile rafturilor - modificați nivelul rafturilor de sticlă din CF, cu excepția raftului de sticlă (de jos): Ridicați marginea din spate și din front sau (în funcție de design), trageți raftul de sticlă spre sine și stabiliți-l la nivelul nou.

În frigider, încadrat în mobilier, pentru a reinstala rafturi de sticlă, ar trebui să:

- ridicați marginea posterioară a platoului din sticlă și împingeți-l înainte până când ghidul nu va veni din partea laterală a sprijinului raft așa cum se arată cu desen 5;

- reducerea marginea din față a platoului din sticlă jos, pune-l într-o poziție verticală;

- pentru a aduce cârligele din ghidul și a obține un raft de sticlă. Efectuați instalarea din rafturi de sticla la locația nouă în ordine inversă.

5.1.5 CF rafturi din sticlă poate condensa (cu picături de apă). Aspectul său este din cauza umidității crescut în compartiment, care este conectat: descărcarea o cantitate mare de legume și fructe, cu deschidere frecvente sau prelungite ușa la temperaturi ridicate, în CF, non-conformitate cu condițiile, în conformitate cu 1.3 și recomandări pentru depozitarea produselor, în conformitate cu 7.1; poluarea sistemului de scurgere (a se vedea anexă). Pentru a elimina condensul de pe polita de sticla trebuie folosit material ce sustrage bine umiditatea.

5.1.6 Pozitia rafturilor-bariera sau a containerelor (în funcție de configurație) pe ușa poate să fie schimbata dupa inaltime:

- pentru a elimina limitatorul de pe rafturile-bariera a scoate limitatorul (mic) (dacă este disponibil). Apăsând pe suprafața laterală a rafturilor bariera, în conformitate cu desen 6, elemente de fixare de eliberare pe de o parte, apoi pe celălalt. Când instalați un nou loc pentru a insera elemente de fixare pe o parte a barierei, rafturi din sloturile de pe panoul ușii, și apăsând pe de altă parte suprafața laterală, instalați o barieră-raft. Instalați limitatorul (mic);

- capacitatea în conformitate cu desen 7, cu două mâini pentru a ridica și elimina sloturile de elemente de fixare pe usa. Selectați locația de instalare și să instalați capacitatea de alinierea sloturi cu elemente de fixare de pe panoul usii.

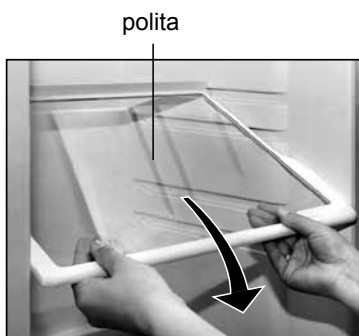

Desen 5

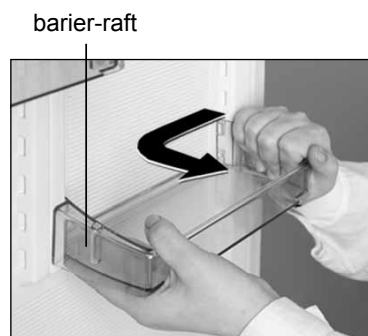

Desen 6

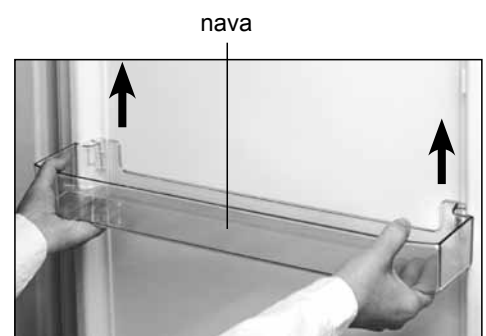

Desen 7

5.2 CURĂȚAREA CF

5.2.1 Pentru a curăța CF trebuie:

- deconectați frigiderul de la rețeaua electrică prin deconectarea cablului de alimentare de la priza;

- obțineți toate produsele de la CF;

- spălați CF, în conformitate cu 4.4, uscați.

ATENȚIE! Pentru a preveni miros în spălati CF, componente, sigilare și un sigiliu zona adiacentă la ușă.

6 EXPLOATAREA COMPARTIMENTULUI DE CONGELAT

6.1 PASTRAREA PRODUSELOR CONGELATE

6.1.1 Atunci când frigiderul lucrează în regiul "Pastrare", care oferă de înaltă calitate de depozitare a alimentelor congelate. CC condiționat împărțit în două zone: o zonă este utilizată pentru congelarea și depozitarea alimentelor congelate, precum și zona de altă parte – numai pentru depozitarea produselor congelate (a se vedea anexă).

6.1.2 Temperatura din CC depinde de cantitatea de depozitat și re-descărcări, frecvența de deschiderile ușilor, locul de instalare frigider în compartiment, etc.

ATENȚIE! Produsele aranjate pe raftul CC, nu trebuie să astupe canalele de aer ale sistemului No Frost pe peretele din spate.

6.2 CONGELAREA ALIMENTELOR PROASPETE

6.2.1 Produsele proaspete sunt înghețate când CC funcționează în modul «Depozitare».

Unele modele de frigider au un mod suplimentar de lucru al CC pentru congelarea alimentelor proaspete cu greutate mare – modul (funcția) «Freeze», «Superfreeze» (a se vedea anexă). Activarea regimului suplimentar de lucru al CC trebuie să fie efectuată preventiv, cu 24 de ore înainte de aprovizionarea CF cu produse proaspete. Se conectează după 24 de ore după încărcarea produselor.

6.2.2 Masă alimentelor proaspete congelate în timpul zilei, nu trebuie să depășească capacitatea nominală de congelare a frigiderului pentru a evita pierderea de calitate a produselor și a reduce timpul de depozitare.

6.2.3 Pentru congelarea produselor proaspete ambalate, acestea se vor plasa în CC sau în unul din coșurile CC, în zona corespunzătoare (a se vedea anexă).

Pentru a îngheța un volum maxim de alimente proaspete este recomandat să scoateți un coș (cu excepția părți de jos) și să așezați alimentele direct pe raftul CC.

ATENȚIE! Nu permiteți alimentelor proaspete completat congelator într-CC, și, anterior, pentru a îmbunătăți produsele alimentare congelate de căldură congelate și reducerea timpului de depozitare.

6.3 DISTRIBUIREA PRODUSELOR CONGELATE

6.3.1 Alimentele congelate trebuie să fie stabilite cât mai aproape posibil unul de altul pentru a reduce temperatura din CC este păstrată mai mult timp în caz de încălzire a energiei electrice, eșecul congelator, etc.

6.3.2 Pentru a încărca cea mai mare cantitate de alimente congelate este permis să scoateți un coș (cu excepția părți de jos în sistemul de frigider No Frost) și să puneți alimentele direct pe raftul lui CC. Consumul de energie al frigiderului, menționat în caracteristicile tehnice este definit în situația cu sarcina maximă, cu coșuri scoase.

6.3.3 Coșuri din CC în timpul încărcării și descărcării de produse ar trebui promovate pentru a se până la capăt, iar dacă este necesar, acestea ar trebui să iasă din CC, luând în partea de jos a mânerului din față și de ridicare în sus.

Pentru deplasarea cu ușurință a coșurilor din frigider pe suprafețe laterale sunt prevăzute, de asemenea manere.

ATENȚIE! Pentru a permite circulația aerului din CC împingeți coșul până la sfârșit.

6.4 DECONGELAREA SI CURĂȚAREA CC

6.4.1 Frigiderul cu sistemul No Frost (vezi anexă) nu necesită decongelarea CC. CC trebuie să fie curățat cel puțin o dată pe an.

6.4.2 Frigiderul fără sistemul de dezghețare No Frost în care se formează gheața și zăpadă în compartiment congelatorului, se recomandă pentru a curăța după fiecare dezgheț, dar nu mai puțin de două ori pe an. Dacă stratul de zăpadă format în partea de jos a CC este mai mult de 3 mm (de la 5 la 7 mm - la partea de sus a CC sau în secția de congelare), frigiderul trebuie să fie dezghețat în conformitate (vezi 6.4.3.) Stratul de zăpadă împiedică transferul de frig la produse.

Pentru înlăturarea stratului de zăpadă de pe suprafața CC se folosește o lopatică de plastic (în cazul disponibilității în setul de livrare).

ESTE INTERZISĂ utilizarea obiectelor metalice pentru eliminarea stratului de zăpadă pentru a evita deteriorarea unității de răcire.

6.4.3 Pentru dezghețarea și curățarea congelatorului trebuie:

- să deconectați congelator de la rețeaua de alimentare prin scoaterea ștecherului din priză;
- sustrageți produsele și a componentelor;
- lăsați ușa congelatorului deschisă;
- colectați apa topită în conformitate cu anexă;
- pălați congelatorul, în conformitate cu 4.4, a șterge până la uscat.

ATENȚIE! Pentru a preveni apariția mirosurilor neplăcute în congelator, se spală congelatorul, toate componentele, banda de etansare cât și zona de aderență a benzii la ușa.

7 RECOMANDARI IN PRIVINTA PASTRARII, CONGELARII PRODUSELOR

7.1 DEPOZITAREA PRODUSELOR IN CF

7.1.1 Pentru pastrarea de produse a aromelor, culoarei, umidității și proapețimii, acestea ar trebui să fie depozitate în ambalaj sau într-un recipient bine sigilat. Pastrarea lichizilor în vase ermetice împiedică apariția mirosului neplăcut în CF.

7.1.2 Neambalate pot fi păstrate fructele și legumele, plasate în casete (fructele și legumele spălate se vor usca preventiv). Cu toate acestea, o condensare se poate forma pe suprafața raftului de sticlă (de jos) sau pe raftul cu regulatorul de umiditate (în funcție de model).

7.1.3 Recomandări pentru perioada de depozitare și plasarea de produse alimentare de bază în CF sunt prezentate în tabelul 1.

ATENȚIE! Uleiuri vegetale și grăsimi nu ar trebui să cadă pe garnitura ușii și suprafețele din plastic reci, deoarece acestea pot provoca distrugerea lor.

7.2 CONGELAREA SI PPASTRAREA PRODUSELOR CONGELATE IN CC

7.2.1 În scopul de a crea condiții favorabile pentru tratament la rece, alimente congelate ar trebui să fie împărțite în bucăți și puse în saci. Mai subțire stratul de produs congelat, înghețarea mai intens,

Tabelul 1 — Recomandari de depozitare și de pastrare în CF a produselor

Produse	Termeni de pastrare	Asezarea in CF
Carne cruda, pește, proaspete, tocate	De la 1 la 2	Pe polita de jos (cel mai rece loc)
Unt, brânză (în funcție de gradul)	De la 5 la 7	Pe bariera sau în containerele de pe ușă sau pe polita de mijloc
Lapte, smântână, iaurt	De la 1 la 3	Pe bariera sau într-un vas pe ușă sau pe polita de mijloc în CF
Oua	10	Pe bariera - polita sau în containere de pe panoul de usa
Legume, fructe	Pana in 10	In nave (legume sau fructe)

Tabelul 2 — Recomandări pentru timpul de depozitarea produselor alimentare congelate în CC (la domiciliu) alimente

Produse	Termenii de depozitare a alimentelor, luni
Pește proaspăt, fructe de mare	Pana la 3
Unt, brânză (în funcție de soi), copturi	Pana la 6
Carne cruda, carne de pasăre	Până la 9
Legume, fructe, fructe de padure	Pana la 12

calitatea produsului superior și durata stocării ei. Ambalajul trebuie să adere la produs și bine închis.

Recomandări pentru timpul de depozitare în produsele alimentare congelate CC (la domiciliu), sunt prezentate în tabelul 2.

ATENȚIE! Respectați termenul de valabilitate al produselor congelate menționate la producător de ambalaje.

ATENȚIE! Nu puneți cuburi de gheață în gură imediat după scoaterea din matrită și nu atingeți alimentele congelate cu mâinile ude pentru a evita înghețarea.

7.3 NU este recomandată:

- pune alimente fierbinți în frigider. Acestea ar trebui să fie răcite la temperatura compartimentului;
- se reintroduce la congelator decongelate alimentare.

8 PARTICULARITAȚI IN FUNCTIONAREA FRIGIDERULUI

8.1 Dacă nu se poate deschide ușa încuiată doar CC sau CF, așteptați timp de 1 până la 3 minute, până când presiunea din interiorul compartimentului este egalată cu exteriorul, și deschideți ușa.

8.2 Lucrarea este însoțită de zgomotul frigiderului, care sunt funcționale în natură și nu sunt legate de nici un defect.

Pentru a menține temperatura la un anumit nivel în frigider periodic porneste și opreste compresoarele. Zgomotele în acest moment devin automat mai joase, cum numai în frigider să stabilizeze temperatura necesară.

În unele modele de frigider la pornire sau oprire a compresorului poate fi auzit un clic - lucrează sensorul releului de temperatură.

Murmurul însoțite circulația lichidului de răcire prin tuburi sistemului de refrigerare, și de la cracarea minore asociate cu expansiunea termică a materialelor.

Un zuzet este datorat lucrului ventilatorului în frigiderul cu sistemul Non Frost.

8.3 În procesul de utilizare a aparatului poate avea surse suplimentare de zgomot.

Cresterea nivelului de zgomot poate fi cauzată de instalarea incorectă a accesoriilor (rafturi de sticlă, containere, etc), sau prin contact cu alimente, containere plasate în frigider. Zgomotul poate fi redus prin eliminarea sau reinstalarea piese atingesi fiecare alte recipiente. Sursele de zgomot pot deveni, de asemenea, elemente ale frigider (tuburile condensatorului, fire, elemente de drenare a condensului), în cazul în care, după transport (instalare în mișcare sau instalare necorectă după curățare), au fost în contact unii cu alții. Reglarea poziției elementelor, sau un frigider în mod corespunzător le instalați, puteți elimina zgomotul suplimentar în frigider.

8.4 Pentru a preveni formarea condensului corpul frigiderului pe perimetrul ușii CC de jos sau zona grindei transversale în frigiderul cu CC de sus (vezi anexă) este încălzită.

Temperatura de încălzire depinde de temperatura mediului ambiant, numărul stocat în produsele CC, precum de poluarea a condensatorului. Cresterea temperaturii în timpul de încălzire a frigiderului nu este o defectiune.

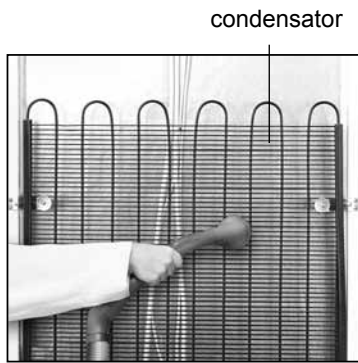

Desen 8

ATENȚIE! Cel puțin o dată pe an curățați cu aspiratorul partea din spate a frigiderului și condensatorul cum se arată cu desenul 8. Praful pe condensator ridică consumul de energie a frigiderului.

8.5 La cădere de tensiune în rețeaua electrică frigider începe să lucreze după restabilirea tensiunii de operare pentru întârziere.

8.6 În procesul producerii, pe suprafața frigiderului se admit unele neregularități, condiționate de proprietățile materialului termoizolator, care nu influențează asupra funcționării frigiderului și nu dereglează termoizolarea.

9 RECOMANDĂRI PRIVIND UTILIZAREA EFICIENTĂ A ENERGIEI ELECTRICE

9.1 Consumul de energie electrică de către congelator este condiționat de mai mulți factori, precum ar fi: temperatura mediului ambiant, locul, etc.

9.2 Frigiderul trebuie instalat într-un loc uscat, bine aerisit, la o distanță de nu mai puțin de 50 cm de dispozitivele de încălzire și alte surse de căldură. Este necesar de a evita acțiunea directă a razelor solare asupra frigiderului.

Pentru asigurarea circuitului aerului deasupra frigiderului dar și pe părțile lui laterale, este necesar un spațiu liber la o distanță de nu mai puțin de 5 cm.

Pentru asigurarea distanței optime până la peretele încăperii, este necesar de a monta opritoarele din spate (dacă acestea intră în setul livrat).

Nu blocați orificiile de ventilare a dispozitivului.

9.3 Rafturile din sticlă în compartiment frigiderului și accesoriile se recomandă de a fi instalate la o înălțime proporțională pentru asigurarea circuitului de aer în cameră.

Coșurile din compartiment congelatorului, după necesitate, pot fi scoase din frigider, însă utilizarea coșurilor asigură un consum mai eficient al energiei electrice.

Nu se admite exploatarea frigiderului dotat cu sistemul No Frost fără coșul inferior în compartiment congelatorului.

9.4 Consumul de energie al dispozitivului depinde de temperatura setată a compartimentului. Nu se recomandă setarea temperaturii mai jos de nivelul necesar.

Cu cât e mai ridicată (mai caldă) temperatura, cu atât este mai redus consumul de energie, însă termenul de păstrare al produselor se reduce.

9.5 La plasarea produselor în frigider este necesar de a ține cont de repartizarea zonelor de răcire în interiorul dispozitivului.

Cea mai rece zonă în compartiment frigiderului este situată nemijlocit deasupra vaselor pentru legume și fructe, iar cea mai caldă – pe polița superioară.

Congelatorului este divizată convențional în două zone: una se folosește atât pentru congelarea, cât și pentru păstrarea produselor congelate, iar alta – doar pentru păstrarea produselor congelate.

9.6 Produsele și băuturile fierbinți nu se plasează în frigider. Acestea se răcesc preventiv până la temperatura compartimentului, pentru a evita ridicarea temperaturii în cameră, fapt ce duce la sporirea duratei de funcționare a compresorului și, prin urmare, la sporirea consumului de energie electrică.

Nu se recomandă plasarea produselor:

- strâns lipite de peretele posterior, pentru evitarea acoperirii canalelor aeriene ale sistemului No Frost (dacă acesta există);
- strâns lipit de senzorul de temperatură (dacă acesta există).

9.7 Produsele pentru păstrare sau congelare trebuie împachetate ermetic sau plasate în vase închise.

9.8 Produsele congelate care urmează a fi dezghețate se recomandă să fie plasate în compartiment frigiderului, folosind temperatura joasă a acestora pentru răcirea produselor din compartiment frigiderului.

9.9 Ușa frigiderului se recomandă a fi deschisă pentru o perioadă extrem de scurtă. Deschiderea frecventă și îndelungată a ușii duce la ridicarea temperaturii în compartimentele lui și, corespunzător, la sporirea consumului de energie electrică.

9.10 Frigiderul care nu este dotat cu sistemul No Frost trebuie dezghețat regulat. Formarea brumei pe vaporizator provoacă scăderea eficacității funcționării agregatului frigorific, fapt ce duce la sporirea consumului de energie electrică.

9.11 Se recomandă curățarea regulată a condensatorului și a peretelui posterior al frigiderului cu ajutorul aspiratorului. Apariția prafului pe condensator provoacă sporirea consumului de energie electrică.

10 REGULI DE DEPOZITARE ȘI TRANSPORTARE

10.1 Frigiderul ambalat trebuie să fie depozitatat la o umiditate relativă nu mai înaltă de 80% în încăperi închise cu ventilație naturală.

10.2 Dacă frigiderul pentru o lungă perioadă de timp nu va fi exploatat, el trebuie să fie deconectat de la rețeaua electrică, eliminate din el toate produsele și curățarea frigiderului. Ușa după curățenie trebuie lăsată întredeschisă ca în compartiment să nu apară miros.

10.3 Frigiderul trebuie transportat în poziția de lucru (vertical) cu orice tip de transport, fixându-l bine pentru a evita posibilitatea loviturilor, miscării și caderii în interiorul transportului.

ESTE INTERZIS a supune frigiderul loviturilor și mișcărilor bruște în timpul încărcării și descărcării.

ATENȚIE! Asezarea straturi pentru a evita deformarea elementelor exterioare a compartimentului.

11 POSIBILE DEFECTIUNI ȘI METODELE DE ÎNLĂTURARE

11.1 Defectele care pot fi înlăturate de consumator sunt prezentate în tabelul 3. Dacă nu au fost înlăturate problemele trebuie să apelați către mecanicii serviciului de deservire.

11.2 La apelarea la serviciul de deservire trebuie să specificați modelul și numărul de serie al frigiderului.

12 LUMINAREA CAMERII PENTRU PROASPEȚII ÎNDELUNGATĂ

12.1 Frigiderul este luminat de o lampă LED.

12.2 Lampa LED nu necesită întreținere. În cazul unei defecțiuni, apelați la mecanicul din centru de service.

13 UTILIZAREA

13.1 Materialele folosite pentru ambalarea frigiderului pot fi pe deplin reciclate și refolosite, în cazul în care elementele sunt primite în punctele de colectare a materialelor pentru reciclare.

ATENȚIE! Nu permiteți copiilor să se joace cu ambalajul, deoarece există un risc de sufocare, ascunzându-se în cuția de carton sau în pelicula.

13.2 Frigider, pentru a fi utilizat trebuie să fie adus în inutilitate, se taie cablul de alimentare, și se utilizează în conformitate cu legile în vigoare a țării corespunzătoare.

13.3 Reagentul congelatorului R600a care se afla în sistemele frigiderului trebuie utilizat de specialist. Este necesar să fiți atenți și să vă asigurați că conductele de agent frigorific nu sunt deteriorate înainte de eliminare.

Tabelui 3

POSIBILA DEFECTIUNE	POSIBILA CAUZA	METODA DE INLATURARE
Nu functioneaza frigiderul conectat la rețeaua electrica, nu lumineaza lampa de iluminare in CF	Lipseste curentul in rețeaua electrica	Verificati tensiunea in priza electrica, conectind in prize orice dispozitiv electric
	Lipseste contactul intre intrerupator si prize	Asigurati contactul prizei cu rețeaua electrica
Nivei inalt de zgomot	Frigiderul nu este instalat corect	Instalati frigiderul în conformitate cu 3
Apa si condensate in CF	Este infundat sistemul de evacuare a apei topite	Curatati sistemul de evacuare a apei topite in conformitate cu anexa
Temperatura inalta sau joasa in camera, compresorul lucreaza fara intrerupere	Usa nu este inchisa bine	Inchideti bine usa frigiderului
	Incorecta selectarea și precizarea temperaturii	A asigura îndeplinirea 1.3, 3.1, 3.2
	Nu este regulate correct tempratura in camere	Executa reglarea temperaturii in camere
Caderea brumei pe alimente și pe elementele constructive a CC în frigiderile cu sistemul No Frost	Sunt blocate căile de acces a aerului în sistemul No Frost, situat pe partea din spate a CC	Eliberați căile de acces a aerului în sistemul No Frost, situat pe partea din spate a CC
	Deschiderea deasă a ușilor. Deschiderea ușilor pe timp îndelugat.	Bruma dispare datorită funcționării sistemului No Frost după închiderea ușilor

14 GARANȚIE ȘI DESERVIRE TEHNICA

14.1 Perioada de exploatare cu garanție a frigiderului este de 3 ani. Termenul de garantie este calculat din momentul vanzarii, iar in lipsa înscrierii de vânzare –din data fabricarii, aratata in numarul de uzina a obiectului (vezi cartea de garantie).

14.2 Garanția nu acoperă raftul de sticlă, produsul din mase plastic, care sunt incluse în setul de livrare, scutul decorativ, suporturile, garniturile de etanșare și închizătoare de uși, mânerle din plastic.

14.3 Garanția nu acoperă:

- la repararea de persoane care nu sunt incluse în lista organizațiilor de servicii tehnice;
- când produsul este folosi și în toate tipurile de transport care se deplasează;
- nu sunt îndeplinite cerintele de instalare, conectare, exploatarea, precum și cerintele de siguranță prevăzute în manualul de instrucțiuni;
- la deteriorările mecanice, chimice si termice a produsului și a componentelor sale;
- la defect ele sau daunele cauzate de condițiile extreme sau de forță majoră (incendii, calamități naturale, etc), precum și a animalelor domestice, insecte și rozătoare.

14.4 In terenii de exploatare de garantie a frigiderului verificarea starii de lucru este gratuită. Transportarea frigiderului pentru reparatii și returnarea lui se face cu mijloacele organizațiilor de garanție.

Dacă verificarea nu a confirmat deteriorarea frigiderului, cheltuielile de transportare sunt plătite de către proprietar dupa lista de prețuri.

În cazul aparitiei unui deficit din cauza unor încălcări ale condițiilor de utilizare și a costurilor de reparații cheltuielile de transport sunt plătite de către proprietar în funcție de serviciul acordat dupa lista de prețuri.

ATENȚIE! Producatorul (vânzătorul) nu este responsabil pentru daunele pentru viața, sănătatea sau proprietatea consumatorului cauzate de esecul de instalare, conectare si functionare a produsului.

Drepturile si obligațiile consumatorilor, comerciantilor si producătorilor sunt reglementate de Legea “Cu privire la protecția drepturilor consumatorilor”.

14.5 Întretinerea și repararea frigiderului pentru întreaga perioadă de serviciu trebui e să fie efectuate de către ingineri la service calificate.

14.6 Informațiile despre locul de amplasare a serviciului tehnici trebuie obtinute in organul de vânzare a frigider lui sau a o găsi in lista de furnizori de servicii, care este inclusa în pachet, sau pe site-ul: www.atlant.by.

ATENȚIE! Cereti de la mecanicul serviciului tehnic complet area tabelului 4 (vezi p. 54) pentru toate lucrările efectuate pe parcursul duratei de viață a frigiderului.



MUZLATGISH JIHOZI

Xurmatli mijoz!

Sovutadigan anjomni (sovutgich–muzlatkich, muzlatgich) (so'ngra–sovutgich) sotib olayotganingizda uning kafolat kartasi to'g'ri to'ldirilganligi, uni sotgan tashkilotning muhri mavjudligi va yirtib olinadigan talonda anjom sotilgan sana to'g'ri kursatilganligini tekshiring. Foydalanish bo'yicha qullanmani sinchiklab o'rganib chiqqaningizda, sovutgichdan to'g'ri foydalanishingiz mumkin. Foydalanish bo'yicha qullanmani sovutgich butun foydalanish vaqt mobaynida saqlang.

YoAJ «ATLANT» buyumlarini ishlash va ishlab chiqarish kafolati menejment tizimi STB ISO 9001-2015 talablariga javob beradi va Loyiqlikni tasdiqlash Belarus Respublikasi Milliy tizim ro'yxatida BY/112 05.01. 002. 01 00131 son bilan qayd qilingan.

1. UMUMIY MA'LUMOTLAR

1.1. Ishlatish (ekspluatatsiya qilish) bo'yicha qo'llanmaning, sovutgichni boshqarish va uni ishlatish (ekspluatatsiya qilish)ning o'ziga xosliklarini o'z ichiga olgan ilovasi bor.

Ishlatish (ekspluatatsiya qilish) bo'yicha qo'llanma sovutgichning turli modellari uchun ishlab chiqilgan.

Sovutgichning modelida oxirgi ikkita sonlar (shartli ravishda «-XX» yoki «-XXX»), kafolat varaqasi va sovutgich ichida yangi oziq-ovqat mahsulotlar saqlanadigan bo'linmasining (bundan keyin – SB) chap tomonidagi jadvalda ko'rsatilgan bajarish raqamini bildiradi. Sovutgichning bajarilishlari, tashqi yuzalarning qoplama material, rang berishlar, energosamaradorlik sinfi bilan farqlanadi.

Jadval va kafolat varaqasida sovutgichning zavod raqami ko'rsatilgan. Mahsulotni ishlab chiqarish haftasi va yilini aniqlash bo'yicha ma'lumot kafolat varaqasiga taqdim etilgan.

1.2. Sovutgich, uy va shunga o'xshash sharoitlarda ishlatish uchun mo'ljallangan, aynan:

— do'kon, ofis xodimlari tomonidan ovqat iste'mol qilinadigan xonalar va boshqa xizmat xonalarida;

— dehqon (fermer) xo'jaliklarida; yashovchilar tomonidan ishlatiladigan otel, motel va boshqa turdagi turar joylarda;

— nonushtali xonalar taqdim etuvchi mehmonxonalarda;

— umumiy ovqatlanish joylari va boshqa shunga o'xshash chakana savdo olib borilmaydigan joylarda.

Sovutgichni yotoqxonalarda ishlatish tavsiya etilmaydi. Sovutgichning funksional shovqin va tovushlar bilan ishlashi hisobga olinishi lozim.

DIQQAT! Sovutgichni ishlatish lozim bo'lgan xona, mahsulotdagi 8 gr. R600a sovutgichga 1 m³ hisobdan kam bo'lmagan hajmga ega bo'lishi kerak. Sovutgichning og'irligi sovutgichning jadvalida ko'rsatilgan.

1.3. Sovutgichni quyidagi sharoitlarda ishlatish lozim:

— ilovada ko'rsatilgan atrof muhit harorati;

— elektr tarmog'idagi o'zgaruvchan tokning kuchlanishi nominal ko'rsatkichlardan $\pm 10\%$ og'ishidagi 220 – 230 V diapazon va (50 \pm 1) Gs chastotada;

— 75 % dan kam bo'lmagan nisbiy namlikda.

Boshqacha sharoitlarda ishlatilganda, sovutgichning issiqlik-energetik xarakteristikalar, ishlab chiqaruvchi tomonidan ko'rsatilganlarga mos kelmasligi mumkin.

1.4. Yetkazib berish komplektiga quyidagilar kiradi: butlovchi qismlar, ishlatish bo'yicha qo'llanma ilovasi bilan, vakolatli servis tashkilotlarining ro'yxati, kafolat xaritasi va sovutgich jihozlarining energetik samaradorligi etiketkasi (bundan keyin – etiketka).

Kafolat kartasida sovutgichning texnik reglamentlarga mos keladigan belgilari keltirilgan, jadvallarda esa sovutgichning ko'rsatkichlarining texnik ro'yxati va extiyot qismlari soni to'g'risidagi ma'lumot joylashtirilgan.

1.5. Ishlab chiqaruvchi, sovutgichning texnik tavsiflarinilarini saqlagan holda, uning konstruksiyasini takomillashtirishi mumkin.

DIQQAT! Mahsulotni ishlatish yoki uni saqlash sharoitlarining buzilishi, yengib bo'lmaz kuch (yong'in, tabiiy ofat va sh.k.) ta'siri, uy hayvonlari, hasharotlar va kemiruvchilarning ta'siri natijasida yuzaga kelgan nuqsonlar va shikastlanishlar uchun, ishlab chiqaruvchi (sotuvchi) javobgarlikni olmaydi (shu jumladan, kafolat davrida ham).

2. XAVFSIZLIK TALABLARI

2.1. Sovutgich – bu maishiy elektr jihoz, shuning uchun uni ishlatishda, elektr xavfsizligining umumiy qoidalariga rioya qilish lozim.

2.2. Jihoz, jismoniy, ruhiy va aqliy zaif shaxslar yoki hayotiy tajriba va bilimlarga ega bo'lmagan shaxslar tomonidan, ular nazorat ostida bo'lmagan va ularning xavfsizligi uchun mas'ul shaxs tomonidan jihozni ishlatish bo'yicha tegishli yo'riqnomalar olmagan hollarda, foydalanishga mo'ljallanmagan.

Jihoz bilan o'ynashga yo'l qo'ymaslik uchun bolalar nazorat ostida bo'lishlari kerak.

2.3. Elektr toki bilan shikastlanishdan himoyalash turi bo'yicha sovutgich I sinfga mansub bo'lib, elektr tarmog'iga u yerga ulash kontakti (muloqoti) bo'lgan ikki qutbli rozetkaga ulanishi lozim.

Yerga ulash kontakti (muloqoti) bo'lgan ikki qutbli rozetkani o'rnatish uchun malakali elektrikka murojaat etish zarur. Rozetka, sovutgichni tashqi elektr tarmoqdan shoshilinch uzib qo'yish imkoniyati bo'lgan joyga o'rnatilishi kerak.

Yerga ulashni gaz, isitish, suv quvuri yoki kanalizatsiya jihozlaridan alohida sim bilan o'tkazish **TAQIQLANADI**.

DIQQAT! Ulashga qo'yilgan talablarga rioya qilmaganlik sababli yuz bergan sog'liqqa va mol-mulkka yetkazilgan zarar uchun, ishlab chiqaruvchi (sotuvchi) javobgarlik bo'lmaydi.

2.4. Sovutgichni elektr tarmog'iga ulashdan avval, quvvat simi va vilkada shikastlanishlar mavjud emasligini ko'zdan kechirish shart. Quvvat simining shikastlanishida, xavfliilikning oldini olish uchun, uni almashtirilishini, ishlab chiqaruvchi, servis xizmati yoki o'xshash malakali xodim amalga oshirishi kerak.

2.5. Quyida keltirilgan hollarda, quvvat simi vilkasini rozetkadan chiqarib sovutgichni elektr tarmog'idan uzib qo'yish zarur:

— sovutgichni tozalashda;

— uni boshqa joyga ko'chirishda;

— uning tagidagi polni yuvishda.

DIQQAT! Sovutgich ishlayotgan vaqtida kompressor qiziydi va unga tegib ketilganda, u yong'inga sabab bo'lib qolishi mumkin.

2.6. Sovutgichning muzlatish tizimida izobutan xladagenti (R600a) mavjud.

DIQQAT! Muzlatish tizimlari konturlarining shikastlanishiga yo'l qo'ymang.

DIQQAT! Eritish jarayonini tezlashtirish uchun mexanik moslamalar yoki boshqa vositalardan foydalanmang.

Qor qoplamasini bartaraf etish uchun, sovutgichni ishlarish bo'yicha qo'llanmada tavsiya etilmagan narsalar va moslamalarni qo'llamang.

DIQQAT! Sovutgichning ichida elektr asboblari ishlatmang.

DIQQAT! Muzlatish tizimi konturi shikastlanganda, xonani yaxshilab shamollatish va sovutgichning yonida yong'in manbalarining paydo bo'lishiga qo'l qo'ymaslik zarur, chunki izobutan yonuvchan gazdir.

DIQQAT! Sovutgichni yonuvchan va olov tarqatuvchi narsalar va moddalar (parda, lok, bo'yoqlar va h.k.) bilan bevosita yaqin joyga o'rnatmang.

Sovutgichni mebel ichiga joylashtirish (joylashtiriladigan sovutgichdan tashqari), shuningdek, orqa tayanchlar tomonidan, xonaning devori va sovutgichning orqa devori o'rtasida hosil bo'ladigan tirqishlarni yopib qo'yish **TAQIQLANADI**.

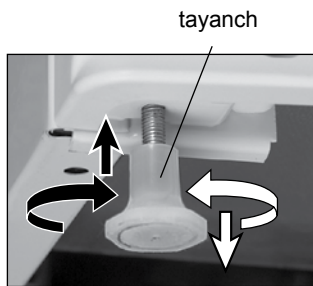

1 Rasm



2 Rasm

Sovutgichning tepasi va uning yon taraflarida bo'sh joy bo'lmasa, uni tokchaga o'rnatish **TAQIQLANADI** (3.2. qarang).

DIQQAT! Sovutgichni metall rakovina, suv o'tkazish, isitish, kanalizatsiya va gaz ta'minoti quvurlari, boshqa metall yerga ulangan kommunikatsiyalar bilan tutashgan holda o'rnatish taqiqlanadi.

Elektr va yong'in xavfsizligini ta'minlash uchun quyidagilar TAQIQLANADI:

— sovutgichni tok yuklanishlaridan himoyasi nosoz bo'lgan elektr tarmog'iga ulash. Elektr tarmog'i, 10 A gacha mo'ljallangan himoya moslamasiga ega bo'lishi lozim;

— sovutgichni elektr tarmog'iga ulash uchun adapter, ko'p o'rinni rozетка (ulanish joyi ikki va undan ortiq bo'lgan) va uzaytiruvchi simlarni qo'llash;

— sim vilkasini rozetkaga xo'l qo'llar bilan kirgazish va chiqarish;

— sovutgichni, quvvat simini ushlagan holda elektr tarmog'idan uzish;

— kuchli alkogolli ichimliklar (tarkibidagi spirt miqdori 40° va undan yuqori) ni zich yopilmagan butilkalarda sovutgichda saqlash;

— sovutgichda portlashga xavfli va portlovchi moddalar, shuningdek yonuvchan propellentli aerazol ballnchalarni saqlash;

— muzlatish bo'linmasida (bundan keyin – MB), muzlab qoluvchi suyuqligi bor bo'lgan shisha idishlarni saqlash;

— sovutgichni, kompressorda erib tushgan suvni to'plash uchun idishsiz ishlatish;

— sovutgichning ustiga elektr asboblari (mikroto'lqinli o'choq (pech), toster va b.), shuningdek elektr simining elementlariga namlik tegib ketishiga yo'l qo'ymaslik uchun suyuqlik solingan idishlar, uy o'simliklarini qo'yish.

2.7. Sovutgich faqat ishlab chiqaruvchining vakolatli xizmat ko'rsatish bo'limining malakali mexanigi tomonidan ta'mirlanishi kerak (bundan buyon matnda xizmat ko'rsatish bo'limi deb yuritiladi), chunki malakasiz ta'mirdan so'ng mahsulot xavf manbai bo'lishi mumkin.

2.8. Sovutgichning ishlashida, elektr qisirlash, tutunlanish va h.k. lar bilan bog'liq bo'lgan nosozlik yuz bergan holda, quvvat simi vilkasini rozetkadan chiqarib sovutgichni darhol uzib qo'yish va servis xizmatining mexanigini chaqirtirish lozim.

Yong'in yuz bergan holda, sovutgichni elektr tarmog'idan uzish, yong'inni o'chirishga chora ko'rish va yong'in xizmatini chaqirish kerak.

2.9. Sovutgichning ishlash muddati 10 yil.

DIQQAT! Sovutgichning ishlash muddati tugaganidan keyin, uning xavfsiz ishlashi uchun ishlab chiqaruvchi javobgar bo'lmaydi. Keyingi foydalanish xavfli bo'lishi mumkin, chunki, sovutgichning materiali va tarkibiy qismlarining tabiiy eskirishi natijasida elektr- va yong'indan xavfli vaziyatlarning yux berish ehtimolisezilari darajada oshishi mumkin.

3. SOVUTGICHNI O'RNATISH

3.1. Sovutgichni, quyoshning nurlari to'g'ri tushmaydigan, isitish asboblari (gaz va elektr plitalari, isitish o'choqlari va radiatorlari)dan kamida 50 sm masofada o'rnatish zarur.

3.2. Sovutgichning tepa qismi va yon taraflarida, havoning aylanishi uchun kamida 5 sm bosh masofa bo'lishi kerak.

DIQQAT! Sovutgichning korpusi yoki ichiga o'rnatiladigan konstruksiyalarda joylashgan shamollatish tirqishlarini to'sib qo'ymang.

Oshxonaning har qanday osma jihozini, sovutgichning tepasida 5 cm dan kam bo'lmagan masofada joylashtirish **TAQIQLANADI.**

3.3. Sovutgichni, polga nisbatan gorizontal holda qo'yib, 1-rasmda ko'rsatilganidek rostlanuvchi tayanchlarini burab chiqarish

yoki burab kirgazish kerak. Sovutgich, tayanch va rolklarda mustahkam turishi kerak.

Eshiklar (eshik)ning mustaqil ravishda yopilishi uchun, tayanchlarni burib sovutgichni orqaga ozgina nishablik (naklon) bilan o'rnatish tavsiya etiladi.

4. SOVUTGICHNI ISHLATISHGA TAYYORLASH

4.1. Butlovchi qismlarni o'ram materiallaridan chiqarib oling.

Sovutgich shkafi va eshiklarining ezalaridan himoyalovchi polietilyon plyonka (agar bor bo'lsa)ni olib tashlang.

4.2. Oyna-tokchadan fiksatorlarini 2-rasmda ko'rsatilganidek yechib oling (agar bor bo'lsa). Buning uchun quyidagilar zarur:

— oyna-tokchani ushlab turgan holda, avval bitta fiksatorni, keyin ikkinchisini oxirigacha belgisini ko'rsatuvchi strelka tarafdagi ko'chirish;

— 5.1.4-bandga ko'ra, oyna-tokchani MB chiqarish;

— oyna-tokchadan fiksatorlarni yechib oling va tanlangan joyga o'rnatish.

Sovutgichni tashish zaruriyati tu-ilganda, fiksatorlarni, oyna-tokchaga teskari ketma-ketlikda o'rnatgan holda qayta ishlatilishiga ruxsat etiladi.

4.3. Sovutgichni tashib kelingandan keyin, elektr tarmog'iga ulashdan avval yarim soat tik holatda ushlab turish kerak.

Atrof muhitning 0 °C dan past haroratida tashib kelingandan, xona haroratida eshiklari ochiq holda kamida 4 soat turishi kerak.

4.4. Sovutgichning tashqi bo'yalgan yuzalarini, iliq suv yoki iliq suvda tayyorlangan yengil sovun eritmasida xo'llangan yumshoq latta bilan yuvib chiqing. Sovutgichning ichidagi butlovchi qismlar va plastmassa yuzalarni iliq suvda tayyorlangan yengil sovun yoki soda (1 l suvga 1 choy qoshiq osh sodasi) eritmasida xo'llangan yumshoq latta bilan yuvib chiqing. Undan keyin, toza suvda xo'llangan yumshoq latta bilan arting va qurigunicha artib chiqing. Sovutgichni yaxshilab shamollating.

Sovutgichni yuvishda abraziv elementli gubkalar, abraziv pastalar, sayqallash va tarkibida kislot, erituvchilar bo'lgan yuvish vositalari, shuningdek idish yuvish vositalaridan foydalanish **TAQIQLANADI.**

DIQQAT! Sovutgichning ichida 3-rasmga muvofiq joylashgan, sovutgich to'g'risidagi to'liq ma'lumotlar keltirilgan jadvalni olib tashlamang. Mazkur ma'lumot, sovutgichga butun ishlatish muddati davomida texnik xizmat ko'rsatish va ta'mirlash uchun juda muhimdir.

4.5. Orqa tayanchlarni 4-rasmga muvofiq o'rnatish; kondensatorning novdalari orasidagi to'g'ri tayanchning to'g'ri to'rtburchakli burig'ini kondensatorning tayoqlari o'rtasiga qo'ying va tayanchni 90° ga aylantirish.

4.6. Sovutgichning eshiklari (eshigi), muzlatish kamerasing eshigi (agar mavjud bo'lsa) o'ng tomonga ochiladigan qilib qayta osib qo'yish mumkin. Eshiklarni qayta osib qo'yishda sovutgichga zarar etkazmaslik uchun mijozlarga xizmat ko'rsatish markazi bilan bog'lanish tavsiya etiladi.

Xizmat ko'rsatish markaziga murojaat qilganda eshiklarni qayta osib qo'yish narxlar ro'yxati bo'yicha pulli asosda amalga oshiriladi.

MX-282X-XX va XM-452X-XXX-ND sovutgich modellarida mahsulot paketiga kiritilmagan eshiklarni qayta osib qo'yish uchun qo'shimcha qismlar talab qilinadi. Zarur qismlarni xizmat ko'rsatish markazida to'lov haq evaziga xarid qilish mumkin.

DIQQAT! Ishlab chiqaruvchi iste'molchi yoki uchinchi shaxslar tomonidan mustaqil ravishda eshiklarni qayta osib qo'yish bilan bog'liq mahsulotdagi nuqsonlar yuz berganda kafolat majburiyatlari uchun javobgar emas.

4.7. Sovutgichni elektr tarmog'iga ulang: quvvat simi vilkasini rozetkaga qo'shing.



3 Rasm

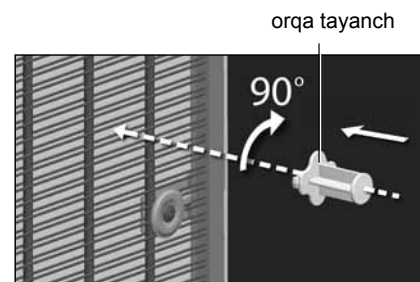

4 Rasm

DIQQAT! Elektr tarmog'idan uzib qo'yilganidan keyin sovutgichni kamida 5 daqiqadan keyin qayta ulash mumkin.

5. YANGI OZIQ-OVQAT MAHSULOTLARINI SAQLASH BO'LINMASIDAN FOYDALANISH

5.1. MAHSULOTLARNI SB SAQLASH VA JOYLASHTIRISH

5.1.1. Mahsulotlarni joylashtirishda shuni hisobga olish kerakki, MB eng sovuq joy bevosita sabzavot va mevalar uchun idishlarning tepasida, eng issiq joy esa – yuqori tokchada joylashgan bo'ladi.

5.1.2. SB harorat yangi yuklanayotgan mahsulotlarning miqdori, eshikni ochishning takrorlanishi, muzatkichni xonada o'rnatilgan joyi va h.k. larga bog'liq bo'ladi.

5.1.3. SB dagi haroratni laboratoriya sharoitlari aniq o'lchash mumkin. Bo'linmadagi havoning harorati, sovutgichning ishlash rejimiga bog'liq bo'ladi va mahsulotlarning haroratiga qaraganda tez o'zgaradi.

MB haroratni tahminan o'lchashni, oldindan o'rta tokchaga suv solingan stakan va termometrni 12 soatga o'rnatib qo'yib amalga oshirish mumkin. Haroratni o'lchashda, SB eshigini ochmang.

5.1.4. SB oyna-tokchalarning joylashishini, (quyi) oyna-tokchadan tashqari, balandlik bo'yicha almashtirish mumkin: orqa yoki old chetini (konstruksiyasiga ko'ra) ko'tarib, oyna-tokchani o'zingiz tarafga qaratib torting va yangi joyga o'rnatib.

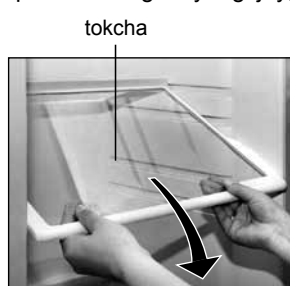

5 Rasm

Mebelga joylashtiriladigan sovutgichdagi oyna-tokchani joyini almashtirish uchun quyidagilarni amalga oshirish zarur:

— 5-rasmga muvofiq oyna-tokchani orqa chetini ko'tarib, tokchani yonlarga tayanch qismlari chiqmagunicha o'zingiz tarafga tortib chiqaring;

— oyna-tokchani oldi chetini pastga tushirib turib, uni vertikal holatga o'tkazing;

— yo'naltiruvchilardan, qistirmalarni (zatsepy) chiqaring va oyna-tokchani oling.

Oyna-tokchani yangi joyga qo'yishni, teskari ketma-ketlikda amalga oshiring.

5.1.5. SB oyna tokchalarida kondensat (suv tomchilari) hosil bo'lishi mumkin. Uning paydo bo'lishi: eshikni tez-tez va uzoq vaqt ochib turib ko'p miqdorda sabzavot va mevalarni yuklash; SB haroratning oshib ketishi; 1.3 ga muvofiq ishlash shartlari va 7.1. ko'ra mahsulotlarni saqlash bo'yicha tavsiyalarga rioya qilmaslik; bo'shatish tizimining ifloslanishi (ilovaga qarang) bilan bog'liq bo'lgan bo'linmadagi havoning namligining oshib ketishi bilan yuz beradi. Oyna-tokchadan kondensatni yo'qotish uchun namlikni tez shimib oluvchi material ishlatiladi.

5.1.6. Eshikdagi to'siq-tokchalar yoki idishlarning (komplektsiyaga ko'ra) holatini balandlik bo'yicha almashtirish mumkin:

— to'siq-tokchadan cheklovchini (kichik) (agar bor bo'lsa) olib tashlang. 6-rasmga ko'ra to'siq-tokchani yuzasiga bosib turib, mahkamlash elementlarini avval bir to'rtburchakdan, keyin ikkinchi to'rtburchakdan bo'shatib. Yangi joyga o'rnatishda, mahkamlash elementlarini to'siq-tokchani bir to'rtburchakdan eshik panelidagi tirqishlarga kiritib va, yon yuzaga bosib turib, to'siq-tokchani o'rnatib. Cheklovchini (kichik) o'rnatib qo'ying;

— 7-rasmga muvofiq, idishni ikki qo'l bilan tepaga ko'taring va eshikdagi mahkamlash elementlarini tirqishlardan chiqaring. O'rnatish joyini tanlang va tirqishlarni mahkamlash elementlari bilan eshik

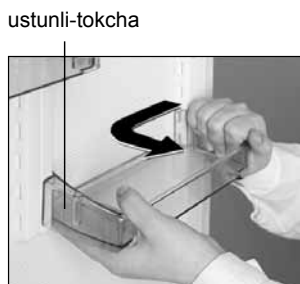

6 Rasm

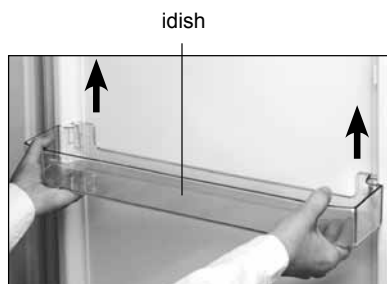

7 Rasm

panelida moslashtirish, idishni o'rnatib qo'ying.

5.2. SBni TOZALASH

5.2.1. SB tozalash uchun quyidagilarni bajarish zarur:

— quvvat simining vilkasini rozetkadan chiqarib turib sovutgichni elektr tarmog'idan uzib qo'ying;

— SB hamma mahsulotlarni chiqarib oling;

— SB 4.4 muvofiq yuvib, qurugunicha arting.

DIQQAT! SB da noxush hid paydo bo'lishining oldini olish uchun bo'linma, butlovchi qismlar, zichlagich, shuningdek zichlagichning eshikka yopishib turadigan joyini yaxshilab yuving.

6. MUZLATISH BO'LIMINI ISHLATISH

6.1. MUZLATILGAN MAHSULOTLARNI SAQLASH

6.1.1. Sovutgich yoqilganida, MB, muzlatilgan mahsulotlarning sifatli saqlanishini ta'minlaydigan «Saqlash» rejimida ishlaydi. Shartli ravishda, MB ikkita hududga bo'linadi: bitta hudud mahsulotlarni muzlatish bilan birga, muzlatilgan mahsulotlarni saqlash, boshqa hududi esa – faqatgina muzlatilgan mahsulotlarni (ilovaga qarang) saqlash uchun ishlatiladi.

6.1.2. MB harorat, saqlanayotgan va yangi yuklanayotgan mahsulotlar, eshik ochilishining takrorlanishi, sovutgichning xonada o'rnatilgani va h.k. larga bog'liq bo'ladi.

DIQQAT! MB tokchaga joylashtirilgan mahsulotlar, orqa devordagi qirov hosil qilmaydigan tizim (bundan keyin — No Frost tizimi) ning havo kanallarini berkitib qo'yimasligi kerak.

6.2. YANGI MAHSULOTLARNI MUZLATISH

6.2.1. Yangi mahsulotlar, MB «Saqlash» rejimida ishlashida muzlatiladi.

Sovutgichning ba'zi bir modellari katta og'irlikdagi yangi mahsulotlarni muzlatish uchun MB ning qo'shimcha ish rejimi — «Muzlatish», «Supermuzlatish» rejimlariga (funksiyaga) ega (ilovaga qarang). MB qo'shimcha rejimini oldindan, MB yangi mahsulotlar bilan to'ldirishdan 24 soat oldin yoqib qo'yish zarur. O'chirish - mahsulotlar yuklanganidan 24 soat keyin.

6.2.2. Mahsulotlarning sifatini yo'qotish va ularni saqlash muddatlarining qisqarishiga yo'l qo'yimaslik uchun, sutka davomida muzlatilayotgan yangi mahsulotlarning massasi sovutgichning nominal muzlatish qobiliyatidan oshib ketmasligi kerak.

6.2.3. Qadoqlangan yangi mahsulotlarni muzlatish uchun MB yoki MB savatlarining biriga kerakli hududga joylashtirish lozim (ilovaga qarang).

Yangi mahsulotlarning maksimal miqdorini muzlatishda, savatlarni (quyisidan tashqari) olib qo'yish va mahsulotlarni bevosita MB tokchalariga taxlab chiqish lozim.

DIQQAT! Muzlatilgan mahsulotlar haroratining ko'tarilib ketishi va ularning saqlanish muddatlarini qisqarishiga yo'l qo'yimaslik uchun MB ga yuklanayotgan yangi mahsulotlar va avval muzlatilgan mahsulotlarning bir-biriga tegib turishiga yo'l qo'ymang.

6.3. MUZLATILGAN MAHSULOTLARNI JOYLASHTIRISH

6.3.1. Elektr energiyasini uzatishda buzilishlar sodir bo'lgan, sovutgich buzilib qolgan va h.k. hollarda MB dagi past harorat uzoqroq saqlanib qolishi uchun muzlatilgan mahsulotlarni iloji boricha bir-biriga yaqin joylashtirish kerak.

6.3.2. Ko'proq miqdordagi muzlatilgan mahsulotlarini yuklash uchun savatni (No Frost tizimli sovutgichdagi quyi tokchadan tashqari) olib qo'yish va mahsulotlarni bevosita MB tokchalariga taxlashga ruxsat etiladi.

Sovutgichning texnik tavsiflarda ko'rsatilgan energiya iste'mol qilishi, savatlar chiqarib tashlangan holatda mahsulotlar bilan maksimal darajada yuklanganlik sharoitida aniqlangan.

6.3.3. MB dagi savatlarni, mahsulotlarni yuklash va chiqarib olishda, o'zingiz tarafga surib chiqarish, zaruriyat tug'ilganda esa, ularni MB dan old tutqichni ushlab va tepaga ozgina ko'tarib chiqarib olish tavsiya etiladi.

Savatlarini sovutgichdan tashqarida joydan joyga ko'chirish qulay bo'lishi uchun, yon yuzalarida tutqichlar ko'zda tutilgan.

DIQQAT! MB havoning aylanishini (sirkulyatsiyasini) ta'minlash uchun savatlarni oxirigacha joyiga kiritgazing.

6.4. MB MUZDAN TUSHIRISH VA TOZALASH

6.4.1. Qirov hosil qilmaydigan No Frost tizimli sovutgichlarda (ilovaga qarang) MB muzdan etirish talab etilmaydi. MB bir yilda kamida bir marta tozalash zarur.

6.4.2. MB qirov hosil bo'ladigan No Frost tizimiga ega bo'lmagan sovutgichni, har bir muzdan tushirishdan keyin tozalash lozim, ammo bir yilda kamida ikki marta.

Agarda quyi MB da 3 mm dan qalin qirov hosil bo'lgan bo'lsa (yuqori MB da – 5 dan 7 mm gacha), sovutgichni 6.4.3. ga muvofiq muzdan tushirish lozim. Qorli qatlam mahsulotlarga sovuq o'tkazishga to'sqinlik qiladi.

MB muzdan tushirish vaqtida uning yuzalaridan qirov qatlamlarini olib tashlash uchun plastmassa kurakcha (yetkazib berish komplektida bor bo'lsa) ishlatiladi.

Sovutish agregatining shikastlanishiga yo'l qo'ymaslik uchun, qirov qatlamini olib tashlash uchun metall predmetlarni qo'llash **TAQIQLANADI.**

6.4.3. MB muzdan tushirish va tozalash uchun quyidagilarni bajarish zarur:

- quvvat simining vilkasini rozetkadan chiqarib turib sovutgichni elektr tarmog'idan uzib qo'ying;
- MB hamma mahsulotlarni chiqarib olib SB ga joylashtiring;
- MB eshigini ochiq qoldiring;
- erigan suvni ilovaga muvofiq to'kib tashlang (No Frost tizimi bo'lmasa);
- bo'linmani 4.4. muvofiq yuvib, quriganicha arting.

DIQQAT! MB da noxush hid paydo bo'lishining oldin iolish uchun bo'linma, butlovchi qismlar, zichlagich, shuningdek zichlagichning eshikka yopishib turadigan joyini yaxshilab yuving.

7. MAHSULOTLARNI SAQLASH, MUZLATISH BO'YICHA TAVSIYALAR

7.1. MAHSULOTLARNI SB SAQLASH

7.1.1. Mahsulotlar o'zining hidi, ranggi, namligi va yangiligini saqlab qolishi uchun, ularni o'ramda yoki zich yopilgan idishda saqlash kerak. Suyuqliklarni zich yopilgan idishlarda saqlash, SB da namlikning oshib ketishi va begona hidlarning paydo bo'lishiga yo'l qo'ymaydi.

7.1.2. Idishlarga joylashtirilgan meva va sabzavotlar o'ramsiz saqlanishi mumkin (yuvilgan sabzavot va mevalarni qurq qilib artish lozim). Bunda, oyna-tokcha (quyi) yoki namlikni rostlagich o'rnatilgan tokchani (komplektatsiyaga ko'ra) ustida kondensat hosil bo'lishi mumkin.

7.1.3. SB da asosiy oziq-ovqat mahsulotlarini saqlash muddatlari va joylashtirilishi bo'yicha tavsiyalar 1-jadvalda keltirilgan.

DIQQAT! O'simlik moyi va yog'lar, sovutgich eshiklarning zichlagichlari va plastmassa yuzalariga yuqishi mumkin emas, chunki ularning yemirilishiga olib kelishi mumkin.

7.2. MB DA MUZLATISH VA MUZLATILGAN MAHSULOTLARNI SAQLASH

7.2.1. Sovuq bilan ishlov berish uchun qulay sharoit yaratish uchun, muzlatilayotgan mahsulotlarni porsiyalarga bo'lish va paketlarga joylashtirish maqsadga muvofiqdir. Muzlatilayotgan

1-Jadval — SB da asosiy oziq-ovqat mahsulotlarini saqlash muddatlari va joylashtirilishi bo'yicha tavsiyalar

Mahsulotlar	Saqlash muddati, sutka	SBda joylashtirish
Hom go'sht, yangi baliq, qiyma	1 dan 2 gacha	Quyi tokchada (nisbatan sovuq joy)
Sariyog', sir (turiga qarab)	5 dan 7 gacha	Eshikdagi to'siq – tokchalar yoki idishlarda
Sut, qaymoq, kefir	1 dan 3 gacha	Eshikdagi to'siq – tokchalar yoki idishlarda yohud SB ning o'rtasida
Tuxum	10	Eshikdagi to'siq – tokchalar yoki idishlarda
Sabzavotlar, mevalar	10 gacha	Idishlarda (sabzavotlar va mevalar uchun)

2 Jadval — Muzlatilgan oziq-ovqat mahsulotlarini (uy sharoitida) MBda saqlash muddatlari bo'yicha tavsiyalar

Mahsulotlar	Saqlash muddati, oy
Yangi baliq, dengiz mahsulotlari	3 gacha
Sariyog', sir (turiga qarab), pishiriqlar	6 gacha
Xom go'sht, parranda	9 gacha
Sabzavotlar, meva va rezavorlar	12 gacha

mahsulotning qatlami qanchalik yupqa bo'lsa, muzlatish shunchalik jadal, mahsulotning sifati yuqori va uni saqlash muddatlari ko'proq bo'ladi. O'ram, mahsulotga zich yopishib turilishi va germetik yopilgan bo'lishi kerak.

Muzlatilgan oziq-ovqat mahsulotlarini (uy sharoitida) MBda saqlash muddatlari bo'yicha tavsiyalar 2-jadvalda keltirilgan.

DIQQAT! Ishlab chiqaruvchining qadog'ida ko'rsatilgan oziq ovqatlarning saqlanish muddatlariga rioya qiling.

DIQQAT! Muzlab qolmaslik uchun, yax kubiklarini qolipdan chiqargandan keyin darhol og'zingizga solmang va muzlatilgan mahsulotlarni xo'l qo'llar bilan ushlamang.

7.3. Quyidagilar tavsiya etilmaydi:

- sovutgichga issiq mahsulotlarni joylashtirish. Ularni dastavval xona haroratigacha sovutib olish kerak;
- muzlatilgan mahsulotlarni qayta muzlatish.

8. SOVUTGICHNING ISHLASHIDAGI O'ZIGA XOS XUSUSIYATLARI

8.1. Agarda, MB yoki SB ning endigina yopilgan eshigi ochilmayotgan bo'lsa, kamera ichidagi bosim tashqi bilan tenglashishini kutib turish va eshikni ochish kerak.

8.2. Sovutgichning ishlashi funksional tafsilotlarga ega bo'lgan va hech qanday kamchilik bilan bog'liq bo'lmagan shovqinlar bilan kuzatiladi.

Haroratni berilgan bosqichda ushlab turish uchun vaqti-vaqti bilan sovutgichda kompressorlar yonib o'chib turadi. Bunda, sovutgichda ishchi harorat o'rnatilishi bilan shovqinlar avtomatik ravishda pasayadi.

Sovutgichlarning ba'zi bir modellarida, kompressorlar yonishi (o'chishi) bilan chertkiga o'xshagan tovush eshutilishi mumkin – haroratning datchik-relesi ishlab ketadi.

Jildirash tovushlari, sovutgich (xladagent)ning muzlatish tizimlari naychalaridagi aylanishini (sirkulyatsiyani) kuzatuvchi tovushdir, bilinar-bilinmas charsillash esa materiallarning haroratdan kengayishlari bilan bog'liq.

Bilinar-bilinmas g'uvillash esa, No Frost tizimli sovutgichdagi ventilyatorning ishlashi bilan bog'liq.

8.3. Sovutgichdan foydalanish jarayonida, qo'shimcha shovqin manbadalari vujudga kelishi mumkin.

Shovqinning kuchayishi, butlovchi qismlar (oyna-tokchalar, idishlar va boshqalar)ning noto'g'ri o'rnatilganligi yoki sovutgichda joylashtirilgan mahsulot solingan idishlarning bir-biriga tegib ketishi natijasida vujudga kelgan bo'lishi mumkin.

Shuningdek, sovutgichning elementlari (kondensator, naychalar, erigan suvni to'kib tashlash tizimi elementlari) shovqin manbalariga aylanishi mumkin, agarda ular tashish jarayonida (joydan joyga ko'chirish yoki tozalash keyin noto'g'ri o'rnatish) bir biriga tegib turadigan bo'lib qolsa. Sovutgich elementlarining holatini rostlab yoki to'g'ri o'rnatib, sovutgichning ishlashidagi qo'shimcha shovqinni bartaraf etish mumkin.

8.4. Kondensat hosil bo'lishining oldini olish uchun, sovutgichning shkafi, quyi MB eshigi perimetri yoki MB yuqorida (ilovaga qarab) bo'lgan sovutgichlarda ko'ndalang narsaning hududi qizdiriladi.

Qizdirish harorati, atrof muhitning harorati, MB saqlanayotgan mahsulotlar miqdori, shuningdek kondensatorning ifloslanganligiga bog'liq bo'ladi. Sovutgichning ish jarayonida qizish haroratining ko'tarilishi, nosozlik bo'lib hisoblanmaydi.

kondensator

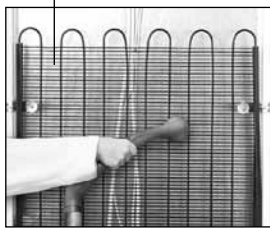

8 Rasm

DIQQAT! Bir yilda kamida bir marta, oldin sovutgichni devordan surib qo'yib, sovutgichning orqa devori va kondensatorini 8-rasmga muvofiq changyutkich bilan tozalang. Kondensatorida changning paydo bo'lishi, elektr energiya sarfining oshib ketishiga olib keladi.

8.5. Elektr tarmog'idagi kuchlanishning o'zgarishida, sovutgich, ishchi kuchlanish tiklanganidan keyin vaqt bo'yicha kechikish bilan ishga tushadi.

8.6. Ishlab chiqarish jarayonida sovutgichning yuzalarida, issiqlik izolyatsiya materialining xususiyatlari natijasida yuzaga kelgan, lekin sovutgichning ishiga ta'sir qilmaydigan va issiqlik izolyatsiyasini yomonlashtirmaydigan arzimas notekisliklar hosil bo'lishiga ruxsat etiladi.

9. ELEKTR ENERGIYASINI TEJASH BO'YICHA TAVSIYALAR

9.1. Sovutgichning elektr energiyasini iste'mol qilishi, atrof muhitning harorati, o'rnatilgan joyi va boshqalar kabi sharoitlarga bog'liq bo'ladi.

9.2. Sovutgichni quruq, yaxshi shamollatiladigan xonada, isitish asboblari va issiqlikning boshqa manbalaridan 50 cm masofada o'rnatish lozim. Quyoshning nurlari sovutgichga to'g'ridan-to'g'ri tushishiga yo'l qo'ymaslik kerak.

Sovutgichning tepasi va uning yon taraflarida havoning aylanishi (sirkulyatsiyasi)ni ta'minlash uchun, kamida 5 cm bo'sh masofa bo'lishi kerak.

Xonaning devorigacha bo'lgan optimal masofani ta'minlash uchun orqa tayanchlarni (yetkazib berish komplektida bor bo'lsa) o'rnatish zarur.

Asbobning shamollatish tirqishlarini berkitib qo'ymang.

9.3. Bo'linmadagi havoning aylanishini (sirkulyatsiyasini) ta'minlash uchun SB dagi oyna-tokchalar va butlovchilarni balandligi bo'yicha bir xilda joylashtirish tavsiya etiladi.

MB dagi savatlarni, zarur hollarda sovutgichdan chiqarib oling, ammo savarlarning ishlatilishi ancha samarali energiya iste'molini ta'minlaydi.

No Frost tizimli sovutgichni MB quyi savatsiz ishlatilishiga yo'l qo'ymang.

9.4. Asbobning energiya iste'mol qilishi, bo'linmada o'rnatilgan haroratga bog'liq bo'ladi. Haroratni, zarur darajadan past qilib o'rnatish tavsiya etilmaydi.

O'rnatilgan harorat qanchalik yuqori (issiqlik) bo'lsa, energiya iste'mol qilinishi shunchalik past bo'ladi, ammo mahsulotlarning saqlanish muddati qisqaradi.

9.5. Mahsulotlarni sovutgichda joylashtirishda, asbobdagi sovutish hududlarining joylashishini hisobga olish lozim.

SB eng sovuq hujuj, bevosita sabzavot va mevalar uchun idishlarning tepasida, eng issiq joy esa – yuqori tokchada joylashgan.

Shartli ravishda MB ikkita hududga bo'linadi: birinchi hudud muzlatish kabi, muzlatilgan mahsulotlarni saqlash uchun ham ishlatiladi, boshqa hudud esa – faqatgina muzlatilgan mahsulotlarni saqlash uchun ishlatiladi.

9.6. Sovutgichga issiq mahsulotlar va ichimliklarni joylashtirish tavsiya etilmaydi. Kompressor ishlashi davomiyligining ortishi va natijada, elektr energiyasi sarfining ortishiga olib keluvchi, bo'linmadagi haroratning ko'tarilib ketishiga yo'l qo'ymaslik uchun ularni avval xona haroratigacha sovutish kerak.

Mahsulotlarni:

– bo'linmaning orqa devoriga taqab, No Frost (bor bo'lsa)

tizimining havo kanallarini yopib qo'ymaslik uchun;

– bo'linmadagi harorat datchigiga taqab joylashtirish tavsiya etilmaydi.

9.7. Saqlash yoki suzlatish uchun, mahsulotlarni germetik o'rash yoki yopiq idishlarga joylashtirish lozim.

9.8. SB dagi mahsulotlarni sovutishda muzlatilgan mahsulotlarning past haroratidan foydalanish uchun, muzlatilgan mahsulotlarni muzdan tushirish uchun SB olib qo'yish tavsiya etiladi.

9.9. Sovutgich eshiklarini iloji boricha qisqa vaqtga ochish tavsiya etiladi. Eshiklarni tez-tez va uzoq vaqt ochiq holda ushlab turilishi, bo'linmalardagi haroratning ko'tarilishi va albatta, elektr energiyasi sarfining oshishiga olib keladi.

9.10. No Frost tizimi bo'lmagan sovutgichning MB ni muntazam ravishda muzdan tushirib turish zarur. Bug'latgichda qirovning hosil bo'lishi, sovutish agregati ishi samaradorligining pasayishi va energiya iste'molining oshib ketishiga olib keladi.

9.11. Sovutgichning kondensatori va orqa devorini muntazam ravishda changyutgich bilan tozalab turish tavsiya etiladi. Kondensatorida changning paydo bo'lishi elektr energiya sarfining oshib ketishiga olib keladi.

10. SAQLASH VA TASHISH QOIDALARI

10.1. O'ralgan sovutgich, 80% dan yuqori bo'lmagan nisbiy namlikda, tabiiy shamollatish bor bo'lgan yopiq xonalarda saqlanishi kerak.

10.2. Agarda sovutgich uzoq vaqt ishlatilmasa, uni elektr tarmog'idan uzib qo'yib, barcha mahsulotlarini chiqarib olish, MB muzdan tushirib, barcha bo'linmalarni tozalash lozim. Tozalashdan keyin, bo'linmalarda hid paydo bo'lmasligi uchun eshiklarni yarim ochiq holda qoldirish kerak.

10.3. Sovutgichni ishchi (vertikal) holatda, transportning har qanday yopiq turida, yaxshilab maxkamlab tashish shart.

Yuklash-tushirish ishlarida sovutgichga turli zarbli yuklanishlarni qo'llash **TAQIQLANADI.**

DIQQAT! Sindirib qo'ymaslik uchun, sovutgichning eshiklar, eshiklarning tutqichlari, dekorativ shitini (bor bo'lsa) ushlab turib joydan joyga ko'chirmang.

11. EHTIMOLIY NOSOZLIKLAR VA ULARNI BARTARAF QILISH USULLARI

11.1. Iste'molchi tomonidan bartaraf etilishi mumkin bo'lgan nosozliklar, 3-jadvalda ko'rsatilgan. Agarda, nosozlikni mustaqil ravishda bartaraf etish imkoniyati bo'lmagan bo'lsa, servis xizmatining mexanigini chaqirtirish lozim.

11.2. Servis xizmatiga murojaat qilishda, sovutgichning modeli va zavod raqamini ko'rsatish shart.

12. YANGI OZIQ-OVQAT MAHSULOTLARINI SAQLASH BO'LINMASINING YORITILISHI

12.1. SB ni yoritish uchun svetdiodli yoritgich ko'zda tutilgan.

12.2. Svetdiodli yoritgichga texnik xizmat talab etilmaydi. Uning nosozligi holatida, servis xizmatining mexanigini chaqirtirish lozim.

13. UTILLASHTIRISH

13.1. Sovutgichni o'rash uchun qo'llaniladigan materiallar, agarda ikkilamchi x'om ashyo yig'ish punktalirag kelib tushadigan bo'lsa, ular to'liq qayta ishlanishi yoki qaytadan ishlatilishi mumkin.

DIQQAT! Bolalarga o'ram materiallari bilan o'ynashlariga ruxsat bersang, chunki karton qutiga qamalib qolib yoki o'ram plenkasida o'ralashib ketib bo'g'ilib qolish havfi bor.

13.2. Utilashtirilishi kerak bo'lgan sovutgichni, quvvat simini kesib tashlab nosoz holatga keltirish va davlatning amaldagi qonunchiligiga muvofiq utilashtirish lozim.

13.3. Sovutish tizimlaridagi R600a xladagenti mutaxassis tomonidan utilashtirilishi kerak. E'tibor bo'lish va sovutish tizimlarining naychalari utilashtirish vaqtida shikastlanmasligini kuzatib borish kerak.

3-Jadval

Ehtimoliy nosozlik	Ehtimoliy sababi	Bartaraf etish uslubi
Elektr tarmog'iga ulangan sovutgich ishlamapti, SB yoritgich yonamayapti	Elektr tarmog'ida kuchlanish yo'q	Тармоққа ҳар қандай электр асбобини улаб, электр тармоғида қчланиш борлигини текшириш керак
	Sovutgichning quvvat simi vilkasi va elektr tarmog'ining rozetkasi o'rtasida kontrakt yo'q.	Quvvat simi vilkasining rozetka bilan kontaktini ta'minlash керак
Shovqin darajasi yuqori	Sovutgich noto'g'ri o'rnatilgan	Sovutgichni 2 bo'limga muvofiq o'rnatish керак
No Frost tizimi bo'lmagan sovutgichning SB suv va kondensatning mavjudligi	Erigan suvni to'qish tizimi ifloslangan	Erigan suvni to'kish tizimini ilovaga muvofiq tozalash керак
Bo'linmalardagi harrat kotarilgan yoki pasaygan, kompressor beto'xtov ishlamayapti	Eshiklar zich yopilgan	Sovutgich eshiklarini zich qilib yopish керак
	Ishlatish shartlari buzilgan	1.3, 3.1, 3.2 bajarilishini ta'minlash керак
	Bo'linmadagi harorat noto'g'ri tanlangan	Bo'linmadagi haroratning rostlanishini amalga oshirish керак
No Frost tizimli sovutgichdagi mahsulotlar, MB konstruksiyasi elementlarida kurovning hosil bo'lishi	MB orqa devorida joylashgan No Frost tizimining havo kanallari yopilib qolgan	MB orqadevorida joylashgan No Frost tizimining havo kanallarini ochish zarur
	Eshiklarning tez-tez ochilishi. Eshiklarni uzoq vaqt ochib turilishi	No Frost tizimining ishlashi tufayli, eshik yopilganidan keyin qirov yo'qoladi

14. KAFOLAT MAJBURIYATLARI VA TEXNIK XIZMAT KO'RSATISH

14.1. Sovutgichdan foydalanishning kafolat muddati 3 yil.

Ishlatishning kafolat muddati sotish sanasidan hisoblanadi, sotish to'g'risidagi belgi bo'lmaganida esa – mahsulotning zavod raqamida ko'rsatilgan ishlab chiqarish sanasidan boshlab hisoblanadi (kafolat xaritasiga qarang).

14.2. Kafolat shisha tokcha, etkazib berish doirasiga kiruvchi plastik buyumlar, dekorativ qalqon, tayanchlar, eshik qistirmalari va shkafllari, plastik tutqichlarga taalluqli emas.

14.3. Kafolat majburiyatlari quyidagilarga tegishli emas:

— ta'mir, servis tashkilotlarining ro'yxatiga kiritilmagan shaxslar tomonidan amalga oshirilganida;

— mahsulotni, harakatlanuvchi transportning barcha turlarida foydalanilganda;

— ishlatish bo'yicha qo'llanmada bayon qilingan o'rnatish, ulash, ishlatish qoida va talablariga rioya etilmaganda;

— mahsulot va uning tarkibiy qismlarining mexanik, kimyoviy va termik shikastlanishlariga;

— ekstremal sharoitlar yoki yengib bo'lmay kuch (yong'in, tabiiy ofatlar va h.k.), shuningdek uy hayvonlari, xasharotlar va kemiruvchilarning ta'sirida yuz bergan nosozliklar va shikastlanishlarga.

14.4. Ishlatishning kafolat muddatida sovutgich ishlashining sifatini tekshirish bepul amalga oshiriladi. Kafolat ta'miriga yetkazish yoki uni ta'mirdan keyin qaytarish, kafolat ta'miri amalga oshiruvchi tashkilotlarining o'z kuchi va vositalari yordamida amalga oshiriladi.

Agarda, tekshirish natijasida sovutgichning kamchiligi tasdiqlanmagan bo'lsa, transport xarajatlarini, servis xizmatining preykuranti bo'yicha mulkdor to'laydi.

Agarda kamchilik sovutgichni ishlatish sharoitlarining buzilishi natijasida hosil bo'lgan bo'lsa, transport xarajatlari va ta'mirning narxini, servis xizmatining narxlar bo'yicha mulkdor to'laydi.

DIQQAT! Ulashga qo'yilgan talablarga rioya qilmaganlik sababli yuz bergan sog'liqqa va mol-mulkka yetkazilgan zarar uchun, ishlab chiqaruvchi (sotuvchi) javobgarlik bo'lmaydi.

Iste'molchi, sotuvchi va ishlab chiqaruvchining huquq va majburiyatlari "Iste'molchilarning huquqlarini himoya qilish to'g'risida"gi Qonun bilan tartiblashtiriladi.

14.5. Sovutgichga butun xizmat ko'rsatish davri davomida texnik xizmat ko'rsatish va ta'mirlash, servis xizmatining malakali mexanigi tomonidan amalsha oshiriladi.

14.6. Servis xizmatining joylashgan joyi to'g'risidagi ma'lumotlarni, sovutgichni sotgan tashkilot, shuningdek yetkazib berish komplektiga kiruvchi vakolatli servis tashkilotlarining ro'yxatidan topish mumkin, yoki www.atlant.by saytida.

DIQQAT! Servis xizmati mexanigidan, sovutgichning butun ishlatilish muddati davomida barcha bajarilgan ishlar bo'yicha 4-jadvalning (54 betga qarang) to'ldirilishini talab qiling.



ЯХДОН

Харидори гиromӣ!

Хангоми харид кардани яхдон (яхдон-сардкунанда, бо яхдон) (минбаъд-яхдон) дуруст пур кардани қартаи кафолатӣ, мавҷуд будани мӯҳри корхонаи фурушанда ва санаи фуруши онро дар талони кандашаванда тафтиш намоед.

Дастурамали оиди истифодабарии хунуккунандаро бодикқат омӯхта, Шумо метавонед хунуккунандаро дуруст истифода намоед. Дастурамали оиди истифодаро дар давоми тамоми мӯҳлати истифодаи хунуккунак нигоҳ доред.

Системаи менеджменти сифати тайёр намудан ва истеҳсол кардани маҳсулоти ЧПА "АТЛАНТ" ба талабҳои СТБ ISO 9001-2015 мувофиқ аст ва дар номгӯи системаи Миллӣ ба қайд гирифта шудааст, мувофиқати он дар Республикаи Беларус рақами ВУ/ 112 05.01. 002. 01 00131 тасдиқ шудааст.

1 МАЪЛУМОТИ УМУМӢ

1.1 Истифодаи барои кор дорои ариза мебошад, ки дар бораи идоракунии яхдон ва хусусиятҳои фаъолияти он маълумот мавҷуд аст. Дастурҳои дастур барои моделҳои гуногуни яхдон пешбинӣ шудааст.

Дар намунаи яхдон, рақамҳои охир (шартҳои «-XX» ё «-XXX») рақами иҷрошавандаро муайян мекунад, ки дар корти кафолати ва дар яхдон сабт ҷойгиршуда дар тарафи чап дар дохили ниғаждорӣ маҳсулотҳои озӯқаворӣ (минбаъд ҳамчун - Яхдон). Иҷрои яхдон бо маводи доруворӣ сатҳи берунӣ, ҳалли ранҳо, синфи самаранокӣ энергия тавсиф меёбад.

Рақами силсилаи яхдон бо плита ва корти кафолатӣ ишора карда мешавад. Маълумот дар бораи муайян намудани ҳафта ва сол маҳсулоти маҳсулот дар корти кафолат дода мешавад.

1.2 Он яхдон барои фаъолият дар шароити дохилӣ ва шабех, ки маъмул аст:

- дар бино барои истеъмоли ғизо аз ҷониби кормандони мағозаҳо, идораҳо ва биноҳои дигари офисӣ;
- дар хочагиҳои деҳқонӣ (ҳочагӣ); дар меҳмонхонаҳо, меҳмонхонаҳо ва дигар манзилҳои истиқомат барои истифода аз меҳмонхонаҳо;
- дар меҳмонхонаҳо, ки бо хучраҳои бо шикастхӯрда таъмин мекунад;
- дар ҷойҳои ҷамъияти ҷамъиятӣ ва дар дигар ҷойҳои шабех савдои чакана намебошанд.

Но тавсия дода мешавад, ки яхдонро дар хобгоҳҳо истифода баред. Он бояд ба назар гирифта шавад, ки коргоҳи яхдон бо овозҳо ва овозҳои функционалӣ ҳамроҳ карда мешавад.

ДАСТГИРӢ! Дар хучрае, ки дар он бояд яхдон истифода шавад, бояд дар ҳаҷми 1 м³ барои 8 г, яхдонии R600a дар маҳсулот ҳисоб карда шавад. Сатҳи яхдон дар зарфҳои яхдон нишон дода шудааст.

1.3 Барои яхдон кор кардан зарур аст:

- дар ҳарорати муҳити атроф ки дар замима зикр шудаанд;
- дар диапазон номинал баланди шиддати 220-230 V дар як шиддати барқӣ ±10 % аз номинал ва сатҳи (50±1) Гц дар электр шабакаи ҳозирини гиromӣ;
- дар рутубати нисбии на бештар аз 75 %.

Дар шароити дигари фаъолият, хусусиятҳои гармии энергетикӣ яхдон ба онҳое, ки истеҳсолкунанда муайян кардааст, мувофиқат намекунад.

1.4 Маҷмуаи интиқолҳо: қисмҳои компонент, дастури амалиёт бо ариза, рӯйхати созмонҳои хидматрасонии ваколатдор, корти кафолат ва тамғаи самаранокӣ энергияи таҷҳизоти камеравӣ (минбаъд – тамға).

Дар корти кафолатӣ ишораҳои мутобикати яхдон ба регламенти техникӣ нишон дода шудаанд, дар ҷадвалҳо варақаи техникӣ бо тавсифоти яхдон ва маълумот дар бораи миқдори ҷузъҳо ҷойгир шудааст.

1.5 Истеҳсолкунанда хангоми нигоҳ доштани хусусиятҳои асосии техникаи яхдон, метавонад тарҳи худро беҳтар кунад.

ДАСТГИРӢ! Истеҳсол кунанда (фурушанда) (аз ҷумла дар давраи кафолат) барои камбудии ва зараре, ки боиси вайрон кардани шароити кор ё нигоҳдорӣ, таъсири қувваи рафънопазирӣ (сӯхтор, офатҳои табиӣ, ғ.). Марбут ба ҳайвоноти хонагӣ, ҳашарот ва ҳояндаҳо ҷавобгар нест.

2 ТАЛАБОТҲОИ БЕХАТАРӢ

2.1 Яхдон – электр таҷҳизоти хонагӣ, бинобар ин, дар давоми фаъолияти худ, қоидаҳои умумии беҳатарии электрикӣ бояд риоя карда шавад.

2.2 Дастгоҳ барои но истифода аз ҷониби шахсон (аз ҷумла кӯдакон) бо кам кардани қобилияти ҷисмонӣ, эҳсосӣ ё психологӣ ё набудани таҷрибаи ҳаёт ё дониш, барои он ки онҳо дар бораи истифодаи дастгоҳ аз ҷониби шахсе, агар онҳо аз ҷониби шахсе, ки барои беҳатарии онҳо масъулият доранд, дастгирӣ ё дастур дода нашавад.

Кӯдакон бояд барои пешгирии бозӣ бо дастгоҳ назорат кунанд.

2.3 Аз рӯи намуди муҳофизат бар зидди зӯрварихоӣ электрикӣ, яхдон ба синфи I тааллуқ дорад ва бояд ба шабакаи барқ тавассути сақфи дупарток бо пайваस्तкунандаи замин пайваस्त карда шавад.

Барои насб кардани варақа бо алоқаи хокистарӣ, лутфан бо электрикӣ боэътимод алоқа дошта бошед. Рақам бояд дар ҷойе, ки барои бастанӣ ҳолати фавқулодаи яхдон аз шабакаи берунаи барқӣ ҷойгир аст, насб шавад.

МАНӢ АСТ бо сими алоҳида аз таҷҳизоти газ, гармкунӣ, об ё канализатсия ба замин намегузored.

ДАСТГИРӢ! Истеҳсолкунанда (фурушанда) барои зарари ба саломатӣ ва моликият ҷавобгӯ нест, агар он бо риояи накардани талаботи мазкур алоқаманд бошад.

2.4 Пеш аз пайваस्त кардани яхдон ба электр шабака, шумо бояд барои дидани зарар ба қувваи барқ ва шишагин назорат кунед. Агар қувваи барқ зарари ҷиддӣ дошта бошад, он бояд аз ҷониби истеҳсолкунанда, фурушанда пас аз фуруш ё кормандони босалоҳият иваз карда шавад.

2.5 Зарур аст, ки яхдонро аз электр шабака ҷудо созед, ки аз симхори барқи худ дуред, дар бораи мо:

- тоза кардани яхдон;
- онро ба ҷои дигар тағйир диҳед;
- дар зери девор шустани он.

ДАСТГИРӢ! Вақте, ки яхдон кор мекунад, компрессор ба суруд меафтад ва метавонад ба сӯзанаке, ки ба он таъсир мекунад, оварда расонад.

2.6 Системаи яхдон яхдонии дорои яхдон изобутан аст (R600a).

ДАСТГИРӢ! Роҳҳои системаҳои яхдон софдило ро вайрон накунад.

ДАСТГИРӢ! Дастгоҳҳои механикӣ ё дигар воситаҳоро барои суръатбахшии равандҳои танаффус истифода набаред.

Истифодаи асбобҳои барф ва таҷҳизотро дар барои баргараф кардани сарпӯши барф, ки дар дастури дастурамали амалиётҳои яхдон тавсия дода намешавад.

ДАСТГИРӢ! Дастгоҳҳои барқӣ дар дохили яхдон истифода накунад.

ДАСТГИРӢ! Агар воҳиди сабткунандаи сӯзишворӣ зарари ҷиддӣ дошта бошад системаи яхдон, бояд бодикқат хучраеро анҷом диҳед ва аз манбаҳои қушоиди оташдон дар наздикии яхдон пешгирӣ кунед, чунки гази оташин аст.

ДАСТГИРӢ! Зарфҳоро дар атрофи ҷангҳо ва ашёҳо, ки болояш ҷойгир мекунад, ҷойгир накунад (пардаҳо, вентилятсияҳо, рангҳо ва ғ.).

МАНЪ АСТ! Яхдони ба мебел (ба истиснои яхдон) гузored ва инчунин сӯрохиҳоеро, ки дар пушти девор ҷойгиранд ва девори пушти яхдон ташкил медиҳанд, пӯшед.

МАНЪ АСТ! Агар яхдон дар паҳлӯ ва тарафҳо ҷой надошта бошад, он ба қуттича баста мешавад (ниг. 3.2).

ДАСТГИРӢ! Насб кардани яхдон бо резиши металл, интиқоли об, гармидиҳӣ, канализатсия ва қубурҳои газ, ва дигар пайвастиҳои металлӣ.

Барои муҳофизат кардани оташ ва нерӯи барқ эҳтиёткорон бояд риоя шаванд:

- яхдон ба шабакаи барқӣ, ки дорои беш аз ҳад зиёд аст, муҳофизат карда шудааст. Шабакаи барқӣ бояд дорои таҷҳизоте, ки дар 10-А арзёбӣ шудааст, дошта бошад;

- истифодаи яхдон барои пайвастиҳои ба насби қувваи барқ, ду ё зиёда нуқтаҳои дастрасӣ ва ангуштҳо ба варақаҳои дарозкунӣ;

- пӯшид ба сақф бо дастҳои тар;

- сими барқро аз кабели барқӣ ҷудо кунед;

- дар яхдон бо яхбандии спиритӣ (40° ва зиёда спиритҳо) дар контейнерҳои оддӣ нигоҳ доред;

- нигоҳдории маводи тарканда ва таркишҳо дар яхдон, инчунин контейнерҳои аэрозол барои сӯхтан;

- нигоҳдории моеъҳои шустушӯӣ дар палатаи яхкунӣ (минбаъд – Яхкунӣ тақсим) дар зарфҳои шишагин;

- яхдонро истифода баред, агар компрессор барои гудохтани об дошта бошад;

- дигар дастгоҳҳои барқӣ (микробести драйвер, тоғут, ва ғайра), инчунин контейнерҳои моеъ, макбараҳо барои пешгирии кардани маводи моеъ аз воридшавӣ.

2.7 Таъмири яхчолро бояд танҳо таъмиргари мутахассисе, ки маҳорати ўро таъминкунандаи хадамоти таъмир (минбаъд – хадамоти таъмир) тасдиқ карда аст, анҷом бидиҳад. Барои он ки пас аз таъмири он аз ҷониби шахси ғайри мутахассис, эҳтимол дорад, ки маҳсул ба олати хатарзо табдил шавад.

2.8 Агар яхдон ба сабаби тамокукаши дуд аст, ва ғайра ба итмом нарасад, қимати барқро аз иншооти махсус хориҷ кунед, техникаи хидматрасонро занг занед ва зуд фурузон кунед.

Дар сурати оташ, фавран ба яхдон даст кашед, барои бартараф кардани оташ чораҳо андешед ва бригадаи оташиро даъват кунед.

2.9 Ҳаёти яхдон 10 сол аст.

ДАСТГИРӢ! Истехсолкунанда пас аз гузаштани яхдон барои фаъолияти бехатар ба ҷавобгарӣ кашида намешавад. Истифодаи минбаъда метавонад хатарнок бошад, зеро ки пӯшидани табиат ва пошидани ашёи ашёи ашёи ва компонентҳо метавонад боиси сар задани ногаҳонӣ дар хавфи барқ ва оташ гардад.

3 НАСБ КАРДАНИ ЯХДОН

3.1 Дар яхдон бояд на камтар аз 50 см аз гармкунакҳо (газ ва қувваи барқ, оташдон ва радиатор) ҷойгир карда шавад.

3.2 Дар ин ҷо бояд фосилаи камтар аз 5 см барои ҳавасмандии ҳаво ва наздики яхдон бошад.

ДАСТГИРӢ! Нуқтаҳои вентилятсияро дар манзили яхдон ё дар биноҳои дарунсохт ҷойгир накунад.

Ҳар як таҳона аз ошхона бояд на камтар аз 5 см дар болои яхдон ҷойгир карда шавад.

3.3 Яхдон бояд дар муқоиса бо ошёна ё бо ёрии тасвири танзимшаванда мувофиқи тасвири 1 ҷойгир карда шавад. Яхдон бояд доимо дар пуштҳо ва ролҳо истодагарӣ кунад.

Барои пӯшидани дарҳои (дарҳои) баста тавсия дода мешавад, ки яхдонро бо пуштибонии нурафшонӣ, тақвият додани дастгоҳҳо тавсия дода шавад.

4 ТАЙЁР КАРДАНИ ЯХДОН БАРОИ КОР

4.1 Маҷмуи пурраи маводҳои бастабандишударо озод кунед. Филми полиэтиленӣ (агар бошад) аз берун аз контейнер ва рағани дубора хориҷ кунед.

4.2 Истикоркунанда аз фурузонаки равзанаро хориҷ кунед ва мувофиқи тасвири 2 бошад (агар бошад), зарур аст

- қулфи дар самти равзанаро нигоҳ доред, ва дигарашро - равзанаи нимаро нигоҳ доред;

- аз нисфаи зане, ки мувофиқи 5.1.4;

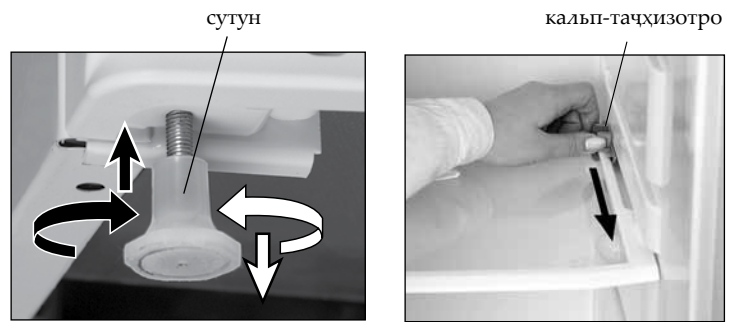

Тасвир 1



Тасвир 2

- қуттиҳо аз шишаҳои шишагири хориҷ кунед ва ҷойгир кунед дар макони интиҳобшуда.

Агар шумо ба яхдон интиқол диҳед, онро бори дигар истифода баред ва онро дар нисфи муқобили тиреза ҷойгир кунед.

4.3 Озмоишгоҳ бояд то ним соат пеш аз гузаштан ба нерӯи барқ захира карда шавад.

Пас аз ҳарорати ҳарорати атрофи 0 °С, яхдон бояд дар муддати дар 4 дақиқа дар ҳарорати хонагӣ захира карда шавад.

4.4 Рағанҳои рангаи рангаи яхдон бо матои мулоим, ки дар оби гарм ё ҳалли собун бофтан мумкин аст, ки бо оби гарм омода карда шудааст. ҷавонон ва пластикаҳо дар яхдон бояд бо матои мулоим, ки дар як собун ё каме шӯранд, бо оби гарм омода карда шуд (1 қошуқи содаи нон барои 1 литр). Сипас бо матои мулоим ба оби тоза ва хушк кардаед. Яхдон бояд инчунин дорувор бошад.

МАНЪ АСТ! Шустушӯӣро дар бар мегирад, ки маводи доруворӣ, пошхӯрӣ, плиткаи кислотаҳо, ҳалкунандаҳо ё шустани ширгармкунакҳоро дар яхдон истифода набаранд.

ДАСТГИРӢ! Ҳама тафсилоти пурраи яхдонро дар дохили қишлоқи ЯХ дар асоси ҷадвали 3 хориҷ накунад. Ин маълумот дар давоми умри яхдон муҳим аст.

4.5 Барқароркунӣ тасвири 4 мувофиқ аст насб кардан; ҷойи ростӣ росткунҷаи росткунҷаро дар байни конденсаторҳои конденсатор дар мобайнии конденсаторҳо ҷойгир кунед ва пойгоҳи 90°.

4.6 Дарҳои (дари) яхчол, дари қисми яхсоз (агар вучуд дошта бошад)-ро метавон дар ҳар тарафи дилхоҳ насб кард. Барои пешгирии аз шикастани яхчол ҳангоми тағйир додани ҷои дарҳои он, тавсия мешавад, ки ба хадамоти таъмир муроҷиат кунед.

Ҳангоми муроҷиат ба хадамоти таъмир, бар тибқи нархномаи он анҷом додани тағйири ҷои дари яхчол пардохтӣ аст.

Дар яхчолҳои навъи МХ-282Х-ХХ ва ХМ-452Х-ХХ-ND барои тағйири ҷои дарҳо аҷзои (қисмҳои) изофӣ лозим аст, ки ба маҷмуи қисмҳои маҳсул шомил намешавад. Қисмҳои заруриро метавон аз хадамоти таъмир харидорӣ кард.

ДАСТГИРӢ! Дар сурати пайдо шудани нуқсон дар маҳсул, ки ба сабаби насби худсаронаи дарҳо аз ҷониби корбар ё шахси сеум ба вучуд меояд, тавлидкунанда масъул нест.

4.7 Ба яхдон ба шабакаи барқ пайваст шавед; сарпӯши қувваи барқро ба гириҳ пайваст кунед.

ДАСТГИРӢ! Баъд аз ноқомии барқ, бозгашти яхдонро беш аз 5 дақиқа гирифтани мумкин нест.



Тасвир 3

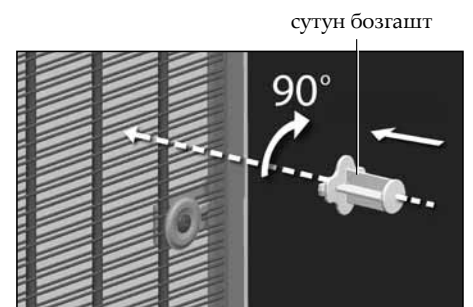

Тасвир 4

5 ИСТИФОДАБАРАНДА БОБИ БАРОИ ХҶҶРОКХҶҶРӢ МАХСУЛОТ

5.1 НИГОҶДОРӢ ВА ҶОЙГИРКУНИИ МАХСУЛОТ

5.1.1 Махсулот бо сабзавот ва мева сард бевосита аз халқхо дар боло бояд ба инобат маконхои ки дар бештари гармӢ бигирад.

5.1.2 Ҷарорати ҶӢб, басомади рақами тағин ба махсулоти нав, дарро воз кунад, хуҷраи кондитсионер ва дигарон.

5.1.3 Муносибати дуруст ба танзим даровардани ҷарорати хо танҳо дар шароити лабораторӢ. Ҷарорати хаво дар малмӯъ вобаста ба ҳолати амалкунандаи яхдон ва зудтар аз ҳаъми махсулот вобаста аст.

Сатҳи баландшиддат дар рафта метавонад бо тақрибан 12 соат бо як шиша об ва термометр дар миқёси миёна гирад. Ҳангоми чен кардани ҷарорати дарунро кушед.

5.1.4 Мавқеи рахҳои шишагин дар яхдон, ба ғайр аз нисфи шиша (поёни), метавонад дар баландии тағйирёбанда: бо баланд бардоштани канори тарафи чап ё пеши (вобаста аз тарх), шиша резед ва онро ҷойгир кунед.

Дар яхдон, ки ба мебел ҷойгир аст, ним-шиша бояд аз нав барқарор карда шавад:

- дар канори пушти сарпӯши шишагардида ва то он даме, ки пойҳои дастии тарафҳо аз дастурҳои дар тасвири 5 ҷудошуда берун аз қаламрав берун шаванд;

- паст кардани қисми болоии нимпайкараи поён, то ки ба мавқеи амудӣ оварда шавад;

- дастгоҳҳо аз дастурҳо дур кунед ва шиша ресмонро гиред.

Пайвастанӣ шиша ресмон дар ҷойи нав дар тартиби баръаксӣ дар равзанаи нимпайкараи тартиботи баръакс ҷойгир кунед.

5.1.5 Роҳҳои шишагин метавонанд конденсатсияи ЯХ (як об-хези об) истехсол кунанд. Намоиши он ба афзоиши маводи тару тоза дар аксардор алоқаманд аст, ки аз он вобаста аст: ҷойгир кардани сабзавот ва меваҳои сершумор, кушодани ишора ба таври мунтазам ё дар муддати тӯлонӣ; бо афзудани ҷарорати ЯХ; роҳ надодан ба шароитҳои истехсоли мутобиқи 1.3 ва тавсияҳои профилактикии махсулот 7.1; системаи захбурӣ баста шудааст (ба замимаи замима нигаред). Маводи сустшавии маводи моеъ пайдо мешавад.

5.1.6 Мавқеи куттиҳои бозпардозӣ ё контейнерҳо (вобаста ба чамъоварӣ) дар даруни баланд метавонанд дар баландии тағйир дода шаванд:

- бартарафтано дар бар гиред (агар мавҷуд бошад). Тасвири 6, барои чапи элементҳои пайвасткунӣ аз як тараф ва дигар чапи канори барраро пахш кунед. Ҳангоми насб кардани ҷойи нав, баррелҳои замима дар ҳамон шишаҳо дар панелҳои пластикӣ ҷойгир кунед ва ба канори тарафи дигар ҳаракат кунед. Чекро (хурд) ҷойгир кунед;

- равшанҳои ду обро пур кунед ва гулҳо аз элементҳои амудӣ дар назди дари рӯдҳо аз рӯи тасвири 7 истифода баред. Платформаҳои шиноварӣ интиҳоб кунед ва зарфро бо муқоисаи панели асбобӣ рост кунед.

5.2 ТОЗА КАРДАНИ ЯХДОН

5.2.1 Барои чамъоварии яхдон зарур аст:

- аз яхдон ҷудо кардани яхдонҳоро бо рахнакунандаи барқ аз фурузон;

- ҳамаи махсулоти худро аз яхдон гиранд;

- воридшавӣ яхдон мутобиқи 4.4, шустани хушк.

ДАСТГИРӢ! яхдон фаро барои пешгирии ташаккули

ҳамчун бӯи нохуш, ва лавозимот, инчунин филлер, дари филлер дар ҳолати пӯшида бодикқат нашӯянд аст.

6 ИСТИФОДАБАРАНДА ЯХКУНӢ

ТАҚСИМ МЕШАВАД

6.1 НИГАҶДОРӢИ ОЗУҚАВОРӢ

6.1.1 Вақте, ки яхдон фурузон аст, он дар «Захираи» нигоҳ дошта мешавад, ки ба тозакунии сифати баландтари махсулоти боқимонда мусоидат мекунад. Мавҷудияти ЯТ ба ду минтақаи тақсим карда шудааст: ях ба ду минтақаи тақсим карда мешавад ва яхкардашуда, ва минтақаи дигар танҳо барои нигоҳдории махсулоти боқимонда истифода мешавад.

6.1.2 Вобаста ба ҷарорат ва шумораи махсулоти навтаъсис, басомади кушодани дари хона, ҷойгиршавии яхдон дар хуҷра ва ғайра.

ДАСТГИРӢ! Махсулоте, ки дар дағд ЯТ ҷойгиранд, бояд каналҳои ҳавоиро дар девори пушта бардавом қатъ наку- нанд (минбағд – системаи No Frost).

6.2 МАХСУЛОТҶОИ НАВ ЯХКУНӢ

6.2.1 Махсулоти нав, вақте ки ЯТ дар ҳолати «Захираи» кор мекунад, яхкунӣ мешавад.

Баъзе моделҳои яхдон дорои модели иловагии ЯТ барои дӯкони махсулоти тару тоза аз миқдори калон доранд - модул (функсия) «Яхкунӣ», «Супер яхкунӣ» (ба замима нигаред). Барои интиҳоби тарзи иловагии ЯТ, қабл аз 24 соат пеш аз пур кардани ЯТ бо махсулоти тару тоза. Хомӯш - пас аз 24 соат пас аз бор кардани махсулот.

6.2.2 Миқдори махсулотҳои тару тоза дар давоми рӯз на- бояд аз қобилияти бозгашти иқлими яхдон бо мақсади аз даст додани сифати махсулот зиёд набошад ва зиндагии зиндагии онҳоро кӯтоҳ кунад.

6.2.3 Барои яхкардашуда, махсулоти тару тоза бояд ба ЯХ ё яке аз сабадҳои ЯТ дар минтақаи дахлдор ҷойгир карда шаванд (ниг. Ба Замима).

Ҳангоми кам кардани миқдори ниҳии махсулотҳои нав, тавсия дода мешавад, ки ба сабадҳо (ба истиснои чуқурҳо) даст кашед ва махсулоти бевосита дар рахти ЯТ ҷойгир кунед.

ДАСТГИРӢ! Ба махсулоти хӯрокворӣ иҷозат надиҳед, ки дар ЯТ баста шавад ва қаблан барои пешгирии намудани баландшавии ҷарорати озуқаворӣ ва зиндагии зиндагии онҳоро кӯтоҳ кунад.

6.3 БОР КАРДАНИ ЯХКАРДАШУДА

6.3.1 Махсулоти дуддодашуда бояд дар ҷарорати паст дар ЯТ, агар қувваи барқ қатъ шавад, таҷҳизот бозмедорад ва ғайра.

6.3.2 Озодгардони яхкунӣ яхдон метавонад аз поён бо системаи No Frost дастрас карда шавад ва махсулот метавонад бевосита ба ресмонҳои релонӣ ҷойгир карда шавад.

Истеъмоли энергияи яхдон, ки дар хусуси техникӣ нишон дода шудааст, аз ҷониби контейнерҳои дар шароити ҳадди ниҳии боркунӣ бадастомада муайян карда мешавад.

6.3.3 Дар борфароркунӣ ва борфарор кардани махсулот, сутун дар дохили ЯТ бояд ба пойгоҳ кӯчонида шавад ва агар зарур бошад, онҳоро аз ЯТ барои дастаи пештара хорич кунед ва онҳоро зарур созед.

Ҳамчунин тугмаҳои барои эффектиҳо барои нигоҳдории яхдонҳо дар паҳлӯҳои тарафҳо вучуд доранд.

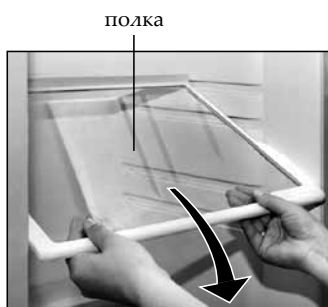

Тасвир 5



Тасвир 6

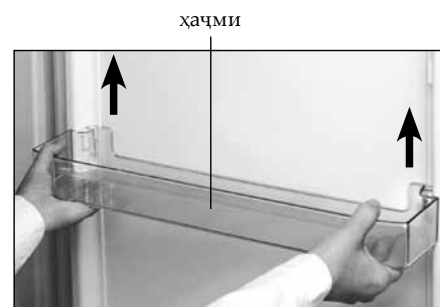

Тасвир 7

ДАСТГИРИ! Барои пӯшонидани муомилоти ҳаво ЯТ-и пластикиро қатъ кунед.

6.4 ЯТ ПАРОКАНДА ТАЪМИНИ ВА ТОЗА КАРДАН

6.4.1 Но кристаллоҳои яхдон (ба замима нигаронидашуда) ба No Frost талаб карда намешавад. ЯТ бояд на камтар аз як маротиба дар як сол тоза карда шавад.

6.4.2 Пешниҳод карда мешавад, ки яхдон бе ягон тарки No Frost тоза карда шавад, ки пас аз ҳар як гудозиш, баъд аз ҳар ду маротиба дар як сол баста мешавад.

Агар дар қабати поёнии аз 3 мм (5 то 7 мм) баландтар бошад, он мувофиқи таркиби 6.4.3. Сарпӯши барф боиси резиши хунро пешгирӣ мекунад.

Барои бартараф кардани барф аз баъзе соҳаҳо, пӯсти пластикиро истифода баред (агар дар маҷмӯъ расонида шавад) барои яхбандӣ истифода баред.

Барои бартараф кардани зарф ба гармкунӣ барои тоза кардани сарпӯши металлӣ, истифода накунад.

6.4.3 Тозакунӣ ва тоза кардани тарӣ зарур аст:

– сарпӯши қувваи барқро аз сессия дур кунед ва яхдонро ҷудо кунед;

– хориҷ кардани ҳамаи маҳсулоти ройгон ва ҷойгиркунии онҳо дар рехтҳои ЯТ;

– оё дарро кушодед;

– баровардани об аз рӯи барномаи (агар сард нест);

– ҷойҳои чомашӯӣ мувофиқи банди 4.4, матои хушкро тоза кунед.

ДАСТГИРИ! Дар қабати пӯшида, пешгирӣ намудани намуди норасоии норасоӣ дар танӯр, батарея, либосҳо, пурборкунакҳо ва сарпӯши полагиро бодикқат бишавед.

7 МАСЛИҲАТҲО ОИД БА НИГОҲДОРӢ ВА САЛОМАТӢ

7.1 НИГОҲДОРӢ ОЗУҚАВОРӢ ДАР ЯХДОН

7.1.1 Барои нигоҳ доштани арӯс, ранг, тарӣ ва тару тоза кардани маҳсулот, онҳо бояд дар як матои ё дар як контейнери пӯшида нигоҳ дошта шаванд. нигоҳ доштани маводи моеъ дар контейнерҳои пурқувват сохтори тарӣ ва намуди намоиши хориҷӣ дар ЯХ.

7.1.2 Меваҳо ва сабзавот, ки дар хӯрокҳо ҷойгир шудаанд (шустани меваву сабзавот ва онҳоро хушк кардан), контейнерҳо метавонанд аз рӯи қубур бо растаниҳои полистирен (поёнӣ) ё намӣ (вобаста аз воҳиди) ташкил карда шаванд.

7.1.3 Тавсияҳо оид ба нигоҳдорӣ ва нигоҳдории маҳсулоти асосии озуқавори дар қв дар ҷадвали 1 оварда шудаанд.

ДАСТГИРИ! рағани растани ва рағани растани набояд ба мӯҳрҳои кафшер ва дар рӯи пластики яхдон, ба истиснои онҳо нобуд карда шаванд.

Ҷадвали 1 – Тавсияҳо барои нигоҳдорӣ ва нигоҳдории маҳсулоти асосии хӯрокворӣ ЯХ

Маҳсулот	Ҳаёти шир, рӯзҳо	Нигоҳдории озуқаворӣ дар яхдон
Гӯшти гов, тару тоза, гӯшти задааст	Аз он 1 то 2	Дар қафои поёни (ҷои хунук)
равған, панир (вобаста ба навъҳои гуногун)	Аз он 5 то 7	Дар монетаҳои релҳо ё дар контейнерҳо дар дари ё дар чархи миёна
Шир, ятмос, кефир	Аз он 1 то 3	Дар монетаҳо ё дар контейнерҳо дар дари хона ё дар канори миёнаи яхдон
Тухм	10	Дар монетаҳои релҳо ё дар танкҳо, дарҳои он
Сабзавот, меваҳо	то 10	Дар зарфҳо (барои сабзавот ё меваҳо)

7.2 ЯТКУНӢ, ВА НИГОҲДОРӢ МАҲСУЛОТИ ЯХКАР-ДАШУДА ДАР ЯХДОН

7.2.1 Ин барои хушк кардани маҳсулотҳои пухташуда дар портҳо ва бастаҳо бо мақсади фароҳам овардани шароитҳои мусоид барои табобати сард мебошад. Маҳсулоти яхкардашуда хеле ҳассос аст, сардиҳо хеле баланд аст, ки маҳсулот сифати баланд ва давомнокии нигоҳдорӣ аст. Ин маҷмӯъ бояд мӯҳр ва мӯҳр бо мӯҳр таҳия карда шавад.

Тавсияҳо барои яхдон дар робита ба нигоҳдории ғизо яхкардашуда (дар хона) дар ҷадвали 2.

ДАСТГИРИ! Бингаред, ки ба муҳлати маҳсулоти яхкардашуда номбар оид ба банду истехсолкунанда аст.

ДАСТГИРИ! Оё мукааб ях дар даҳони феврал пас аз бартараф аз қолаби таваккал накунем ва ба маҳсулоти яхкардашуда нарасонед, ки бо дасти тар ба пешгирӣ яхкунӣ.

7.3 Тавсияҳо дода намешавад:

– ба гузошта, дар маҳсулоти гарм яхдон. Ин аст, пеш-хунук онҳо ба ҳарорати хонагӣ;

– хӯроки яхкардашуда яхкунӣ кунед.

8 ХИЗМАТРАСОНИҲОИ АСОСӢ

8.1 Агар имконияти кушодани пӯшидани ЯТ ё яхдон, ки танҳо пӯшида шуда бошад, 1 то 3 дақиқа то фишор дар дохили палатаи сатҳи боло ва дари кушода истед.

8.2 Амали яхдон бо садо, ки аз табиати функционалӣ иборат аст ва бо ягон камбудӣҳо алоқаманд нестанд.

Барои нигоҳ доштани ҳарорат дар як сатҳ, компрессорҳо мунтазам ва дар яхдон рӯ ба рӯ мешаванд. Нишонҳои оддӣ ба таври автоматӣ зудтар ба ҳарорати корӣ дар яхдон муқаррар карда мешаванд.

Дар баъзе моделҳои яхдон, вақте ки компрессорро пахш кардан (истироҳат), пахшкунӣ метавонад шунида шавад - сенсори ҳарорат ғайр аст.

Сатҳи тозагӣ бо гардиши хунгузаронӣ тавассути муосирҳои системаҳои сижскӣ ҳамоҳанг ва ҳамзамон хурдтар бо паҳншавии ҳарорати маводҳо алоқаманд аст.

Нишондиҳандаҳои хурд бо фаёлияти флети дар яхдон бо системаи No Frost алоқаманд аст.

8.3 Сарчашмаҳои садоҳои иловагӣ хангоми кори яхдон рух медиҳанд.

Баланд кардани баландии сигнал бо насбкунии нодурусти компонентҳо (полоксико, контейнерҳо ва ғайра) ё бо тамос бо контейнерҳо бо маҳсулоти дар яхдон ҷойгиршуда. Гардишҳо бо барқарор кардани қисмҳои эҳтиётӣ ва ё бо бартараф кардани алоқаи зарфҳо бо якдигар метавонанд кам карда шаванд.

Сарчашмаҳои садо инчунин элементҳои яхдон (конденсер, қубурҳо, рангҳо, элементҳои системаи обгузаронии об), агар пас аз интиҳоби нақлиёт (пас аз тоза кардани ҷойгиркунии дуруст ё ғайриқонунӣ) онҳо бо якдигар робита кунанд. Бо ислоҳ кардани мавқеи элементҳои яхдон ё ба таври дуруст насб кардан, дар давоми фаёлияти яхдон бартараф кардани садои иловагӣ мумкин аст.

8.4 Барои пешгирӣ кардани ташаккулёбии яхдон, қуттиҳои яхдон дар атрофи қаламрави даст ё майдони ҷӯда дар яхдонҳо аз болои болопӯшҳои баландтар (гармшуда) ниг.

Ҷадвали 2 – Тавсияҳо барои муҳлати дар яхкардашуда ЯТ (дар хона) озӯқа

Маҳсулот	Ҳаёти шир, моҳ
Маҳсулоти тару тоза, моҳӣ маҳсулоти	то 3
Равған, панир (вобаста ба навъҳои гуногун), молҳои пухта	то 6
Гӯшти гов, парранда	то 9
Сабзавот, меваҳо, буттамева	то 12

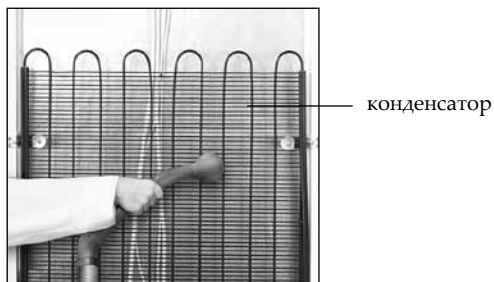

Тасвир 8

Харорати гарми аз харорати ҳаво, миқдори маҳсулотҳои дар мо, ки дар ҳаво нигоҳдори ва пахншавии конденсатор ҷойгир аст, вобаста аст. Афзоиши ҳарорати гармкунӣ ҳангоми фаъолияти яхдон аст, на зарар дорад.

ДАСТГИРИЙ! Ҳадди аққал як бор дар як сол, яхдон ва конденсаторро дар вулус бардоред, чунон ки дар тасвир 8 нишон дода шудааст, бе ҳолӣ аз девор. Ташаккули хок аз конденсат ба истифодаи нерӯи барқ оварда мерасонад.

8.5 Ҳангоми барқароршавии барқ дар шабакаи барқ барқарор карда мешавад, таҷҳизоти камера баъд аз таъхиргузариҳои муваққати барқ барқарор карда мешавад.

8.6 Ҳангоми истеҳсоли яхдон, сояҳои равшан метавонанд хусусиятҳои гарми гармӣ, ки ба фаъолияти яхдон таъсир намерасонад ва ба гармии гармӣ таъсир намерасонад.

9 МАСЛИҲАТ ОИДИ ҚУВВАИ БАҶҚ ПАСАНДОЗҶО

9.1 Истифодаи барқ дар яхдон бо ҳарорати атроф.

9.2 Яхдон бояд дар ҷойи хушк ва гармидиҳӣ дар масофаи на камтар аз 50 см аз манбаъҳои гармӣ ва гармӣ ҷойгир карда шавад. Яхдон дар бунгоҳи гармидиҳӣ дар яхдон.

Ҳадди камтар аз 5 см аз яхдон ва тараф барои таъмини сулҳ.

Барои таъмин намудани масофаи оптималӣ ба девори хучра, нуқтаҳои пушти сар (агар лозиманд) насб карда шаванд.

Ҳеч гуна вертолётҳоро банд накунад.

9.3 Паноҳгоҳҳо шиша дар яхдон ва конструкцияҳои дар ҳамон баландӣ барои муомилаи ҳаво дар хучраи тавсия карда мешаванд.

Ин компонентҳое, ки шумо дар косаи лозиманд, аз яхдон гирифта метавонед, аммо истифодаи ғизо барои энергияи самаранок таъмин карда мешавад.

Истифодаи яхдон бо оби сард дар яхдон истифода баред.

9.4 Истеъмоли нерӯи воҳиди вобаста ба ҳарорати дар маҷмӯъ вобаста аст. Тавсия дода намешавад, ки ҳароратро дар сағҳи зарурӣ тағйир диҳед.

Сағҳи гармтарин, истеъмоли сӯзишворӣ, мӯҳлати нигоҳдории мӯҳтавои маҳсулот мебошад.

9.5 Ҳангоми насб кардани маҳсулот дар яхдон, зарур аст, ки ба маҳалли ҷойгиршавии минтақаҳои хунуккунӣ диққат диҳед. Минтақаи хунукии ЯХ мустақиман дар гармтарин - гармии баланд аст, ки бевосита дар боло барои сабзавот ва меваҳои ҷойгир шудааст.

Як шароит ба ду минтақа тақсим мешавад: як минтақаи барои нигоҳдории маҳсули доғи пӯхташуда ва яхкардашуда, маҳал боқимонда танҳо барои маҳсулотҳои бесаросиш истифода шудааст.

9.6 Истеҳсоли хӯрок ва нӯшокиҳои гармо дар яхдон ҷой надихед. Онҳо бояд ба ҳарорати ҳонагӣ барои пешгирӣ намудани ҳарорати ҳарорати компрессианӣ, пеш аз мӯҳлатнокии компрессор ва аз ин рӯ истеъмоли қувваи барқро пешгирӣ намоянд.

Ҷойгиркунии маҳсулот тавсия дода намешавад:

– ҳеч гуна системаи шабақа барои бастании каналҳои ҳавой (агар бошад);

– дар наздикии сенатор ҳарорати камера (агар мавҷуд бошад).

9.7 Маҳсулотҳои захиракуни ё боздоришаванда бояд дар мӯҳлати пӯшида мӯҳр ё мӯҳр карда шаванд.

9.8 Барои ях кардани хӯроки яхкардашуда, тавсия дода мешавад, ки хӯроки яхкардашудаи яхкардашуда дар яхдон дар ҳарорати паст истифода бурда мешавад.

9.9 Тавсия дода мешавад, ки шумо бағочро ба зудӣ кушоед. Дарҳои кушодан бисёр вақт ва дар муддати тӯлонӣ боиси баланд шудани ҳарорати ҳона дар он мегардад ва дар натиҷа, ҳаҷми истеъмоли барқ зиёд мешавад.

9.10 Сӯхтагариҳои яхкунӣ бояд бо яхкардашуда яхкарда шавад. Истеҳсоли хунуккунӣ дар бухоркунанда самаранокии таҷҳизоти хунуккуниро баланд мекунад ва истеъмоли энергияро баланд мекунад.

9.11 Тавсия дода мешавад, ки сарпӯшакҳо ва пушти сарф бояд бо агенти мунтазами тоза карда шаванд. Ташаккули хок аз конденсат ба истифодаи нерӯи барқ оварда мерасонад.

10 МАЪЛУМОТИ ҚОИДАҶОИ НИГОҶДОРӢ ВА НАҚЛИЁТ

10.1 Бастабандишуда яхдон бо намаки нисфи на бештар аз 80% дар ҷойҳои ҷудошуда бо вентилятсияи табиӣ нигоҳ дошта мешавад.

10.2 Агар яхдон барои муддати тӯлонӣ истифода нашавад, он бояд аз шабакаи барқ қатъ карда шавад, ҳамаи маҳсулотҳоро хориҷ кунад, ЯТ-ро вайрон созад, қисматҳоро тоза кунад. Пас аз тоза, дари утоқҳоро тарк кунад, то ки бӯй дар қисмҳо пайдо нашавад.

10.3 Яхдон бояд бо ҳар гуна нақлиёти фаро гирифташуда, дар қоидаи меҳнатӣ (амудӣ) ба таври зарурӣ таъмин карда шавад.

Ҳаво ҳангоми боркунӣ ва борфарорӣ боркунакро бор накунад.

ДАСТГИРИЙ! Ба яхдон нигоҳ надоред, дарҳои дари тиреза, дастони пӯшида, сипарҳои ороишӣ (агар дастрас бошанд), то ки онҳоро вайрон накунад.

11 МЕХНАТИ ВА МЕХНАТҶОИ ИНТИҶОБОТ

11.1 Бузургии, ки аз ҷониби фармоишгар бартараф карда мешавад, дар қадвали 3 нишон дода мешавад. Агар хато хатари хуро ислоҳ карда нагавонад, ба техникаи хидмат муроҷиат кунад.

11.2 Ҳангоми тамос бо ҳадамоти хидматрасонӣ, шумо бояд намунаи модул ва силсилаи силсилаҳоро муайян кунад.

12 МАҶСУЛОТИ МАҶСУЛОТИ ОЗУҚАВОРИЙ

12.1 Барои равшании яхдон чароғҳои LED дода шудааст.

12.2 Набуди чароғи нигоҳдорӣ надорад. ҳангоми хато, механизми маркази хидматрасонро занг занед.

13 АЗ ДАСТ ДО ДАН

13.1 Бастаи реаксия метавонад такмил дода шавад ва аз нав истифода барад, агар он ба иншооти такрорӣ барои ашёи иловагӣ ворид карда шавад.

ДАСТГИРИЙ! Ба фарзандон имкон надихед, ки бо маводҳои бастабандӣ бозӣ кунанд, зеро онҳо дар ташвишанд, ташнагӣ, дар қуттии картонҳо ё ба филми бомпӯш пӯшидаанд.

13.2 Иқтисодии камераи яхдон набояд тарҳ карда шавад ва мувофиқи қонунҳои кишвар партофта шавад.

13.3 Равғани R600a, ки дар яхдон мавҷуд аст, бояд мутахассиси ихтисос дода шавад. Пеш аз нобуд кардани лампаҳои хунуккунӣ эҳтиёт шав ва эҳтиёт шав.

14 ЎҶДАДОРИҶОИ МАСЪУЛИЯТ ВА ДАСТГИРИИ ТЕХНИКӢ

14.1 Мӯҳлати кафолатноки истифодаи яхдон 3 сол.

Дар давраи кафолат аст, ки аз санаи фурӯш нисоб карда мешавад, ва дар сурати набудани як тама ба фурӯш - санаи истеҳсол, рақами силсилавии ки дар маҳсулот (ниг крти кафолат аст).

14.2 Кафолат рафи шишаги, маҳсулоти пластмассаи, ки ба маҷмуи таҳвил шомиланд, тахтачаи ороишӣ, таъягоҳҳо, зичкунандаҳо ва созкунандаҳои дарҳо ва дастакҳои пластикӣ паҳн намегардад.

Ҷадвали 3

Бемориҳои эҳтимоли	Сабабаш мумкин аст	Усулҳои бартараф кардани он
Дар электрик қуввати дар шабакаи барқӣ қор намекунад, нурдиҳӣ дар яҳдон нур нест	Дар шабакаи барқӣ ягон қувваи барқ мавҷуд нест	Санҷидани мавҷудияти электрикӣ қувваи дар шабакаи барқӣ тавассути пайвастишавӣ ба шабака дар дохили шабакаи барқӣ барқӣ
	Дар алоқа байни шишаи қуттии электрикӣ ва варақи барқӣ вучуд надорад	Боварӣ ҳосил кунед, ки қуттии электрии қувваи барқ ба ҷойгиршавӣ алоқа медиҳад
Баландшавии сатҳи садо	Смартфҳои бесадо насбшуда	Ҷойгир кардани яҳдон мутобиқи фасли 3
Мавҷуд будани об ва конденсат дар яҳдон бе система No Frost	Системаи резиши об обкашон аст	Бартараф намудани системаи захбурӣ мувофиқи замима
Ҳарорат дар қисмҳо зиёд ё паст карда мешавад, компрессор мунтазам ҳаракат мекунад	Роҳҳо дуруст баста намешаванд	Зарурхоро баста нигоҳ доред яҳдон
	Шартҳои фаъолияти шӯришӣ	Таъмини татбиқ 1.3, 3.1, 3.2
	Ҳарорат дар қисмҳо нодуруст интиҳоб карда мешавад	Ҳарорати гармиро дар қисмҳо тасниф кунед
Ташкил кардан фосфат дар бораи маҳсулот, унсурҳои сохтори ЯХ дар яҳдон бо системаи No Frost	Роҳҳои ҳавоии система баста шудааст No Frost, ки дар девори пушти ЯТ ҷойгир шудааст	Нишондиҳандаи ҳавопаймоҳои системаи No Frost -ро озод кунед, дар девори пушти ЯХ ҷойгир шудааст
	Бозгашти доимии ишораҳо. Дарҳои кушод барои муддати тӯлонӣ	Сатҳи равшан пас аз пӯшидани дарвозаи нотаваҷҷӯҳ аз системаи No Frost мерардад

14.3 Кафолат дода намешавад:

- аз ҷониби шахсони ба номгуи ташкилотҳои ҳадамот дохилшуда таъмиро анҷом надиҳанд;
- вақте ки маҳсулот дар ҳама намудҳои воситаҳои нақлиёт истифода мешавад;
- ҳангоми риоя накардани насб, пайвастишавӣ, амалиёт ва талаботи бехатарӣ, ки дар дастури амалиётӣ муқаррар шудааст;
- зарари механикӣ, химиявӣ ва гармӣ ба маҳсулот ва ҷузъҳои он;
- ҳама гуна ноқомии ва зарар аз шароити шадид ва ё қувваи рафънопазир (офатҳои табиӣ оташ, ва ғайра), инчунин сағу, ҳашарот.

14.4 Дар давоми мӯҳлати кафолат, сифати яҳдон барои бепули тафтиш карда мешавад. Яҳдон расонидани таъмири кафолат ва эълонияҳои пас аз он таъмир аз ҷониби қувваҳои ва воситаҳои ташкилотҳои гузаронидани таъмири кафолат дод.

Агар камбудӣ чек яҳдон тасдиқ нашуда буд, хароҷоти боркашонии пардохт аз ҷониби соҳиби оид ба хизматрасонӣ нархи рӯйхат интиҳоб кунед.

Дар сурати норасоии вобаста ба вайрон кардани шароити амалиётӣ нақлиётӣ яҳдон ва таъмир хароҷоти пардохт аз ҷониби соҳиби оид ба хизматрасонӣ нархи рӯйхат интиҳоб кунед.

ДАСТГИРӢ! Дар истеҳсолкунанда (фурӯшанда) аст, барои зараре, ки ба ҳаёт, саломатӣ ё моду мулки бо сабаби риоя накардани насб, пайваст ва истифодаи маҳсулот нест.

Ҳуқуқ ва ўҳдадорихои истеъмолкунанда, фурӯшанда ва истеҳсолкунанда бо Қонуни Ҷумҳурии Тоҷикистон «Дар бораи химояи ҳуқуқи истеъмолкунандагон» танзим карда мешавад».

14.5 Таъмир ва таъмири яҳдон дар давоми тамоми ҳадамоти он бояд аз ҷониби мутахассиси хизматрасонии тахассусӣ анҷом дода шавад.

14.6 Маълумот дар бораи маҳалли ҷойгиршавии хизматрасонӣ аз ширкате, ки яҳдон, инчунин барои ёфтани дар рӯйхати ташкилотҳои хизматрасонӣ ваколатдор аст, ки дар бастаи дохил фурӯхта даст оварда шавад, ё дар сайти www.atlant.by.

ДАСТГИРӢ! Талабот аз техникаи хизматрасон дар ҷадвал 4 (ниг. Саҳ. 54) барои ҳамаи корҳое, ки дар давоми хизмати хизматрасонии сижж иҷро шудаанд.



МУЗДАТКЫЧ ПРИБОРДУ

Урматтуу сатып алуучу!

Муздаткычты (муздаткыч, муздаткыч-тоңдургуч) (мындан ары — муздаткыч) сатып алууда кепилдик картасынын туура толтурулгандыгын, сатып жаткан уюмдун штампынын, саткан күнүн жана жыртма талонунун бар экендигин текшерип алгыла. Пайдалануу боюнча колдонмосун көңүл коюп окуп-үйрөнүп чыксаңыз, Сиз муздаткычты туура колдоно аласыз. Пайдалануу боюнча колдонмону муздаткычтын кызмат кылган мөөнөтүнүн аягына чейин сактаңыз.

“АТЛАНТ” ЖАКнун чыгарган буюмдарынын иштеп чыгаруу жана өндүрүү сапатынын менежмент системасы СТБ ISO 9001-2015 талаптарына жооп берет жана Беларусь Республикасынын далкелгенин тастыктоо боюнча Улуттук системанын Реестринде №BY/112 05.01. 002. 01 00131 катталган.

1 ЖАЛПЫ МААЛЫМДАР

1.1 Пайдалануу боюнча көрсөтмөнүн муздаткычты башкаруу жана аны пайдалануу өзгөчөлүктөрү тууралуу маалыматтар камтылган тиркемеси бар. Пайдалануу боюнча көрсөтмө муздаткычтардын түрдүү моделдери үчүн иштелип чыккан.

Муздаткычтын моделиндеги акыркы цифралар (шарттуу түрдө «-XX» же «-XXX») кепилдик картасында жана муздаткычтын жаңы тамак-аш азыктарын сактоочу ички бөлүгүнүн (мындан ары — МБ) сол жагында жайгашкан тактачада көрсөтүлгөн жасалуу номерлерин билдирет. Муздаткычтын жасалышы сыртынан капталган материалдары, түсү, энергиялык эффективдүүлүк классы менен айырмаланат.

Тактачада жана кепилдик картасында муздаткычтын заводдук номери жазылган. Буюмду чыгаруу жумасын жана жылын аныктоочу маалымат кепилдик картасында берилген.

1.2 Муздаткыч үй жана ушул сыяктуу шарттарда, тактап айтканда, төмөнкүдөй шарттарда пайдаланууга арналган:

— дүкөндөрдүн, кеңселердин жана башка кызматтык жайлардын кызматкерлери тамактануучу жайларда;

— дыйкан (фермердик) чарбаларда, мейманканаларда, мотелдерде, жашоочулардын пайдалануусу үчүн башка типтеги турак жайларда;

— эрте мененки тамакты номерлеринде берүүчү мейманканаларда;

— коомдук тамактануучу жайларда жана башка дүң соода жайларында.

Муздаткычты уктоочу жайда пайдалануу сунушталбайт. Муздаткыч иштеп жатканда функциялуу түрдө дүрүлдөгөн үн чыгарып турарын эске алуу керек.

КӨҢҮЛ БУРГУЛА! Муздаткыч коюлуучу жай буюмдагы R600a хладагентинин 8 г 1 м³ кем эмес эсебине таянган көлөмдө болууга тийиш. Хладагенттин массасы муздаткычтын тактачасында көрсөтүлгөн.

1.3 Муздаткычты төмөнкүдөй шартта пайдалануу керек:

— айланча-чөйрөнүн тиркемеде көрсөтүлгөн температура-расында;

— өзгөрүлмө агындын электр тарамында чыңалуунун номиналдуудан $\pm 10\%$ четтөөсүндө жана (50 ± 1) Гц жыштыгында 220-230 В номиналдык чыңалуу диапазонунда;

— 75%дан ашпаган салыштырма нымдуулукта.

Пайдалануунун башка шарттарында муздаткычтын жылуулук энергетикалык мүнөздөмөсү даярдоочу тарабынан көрсөтүлгөн мүнөздөмөгө шайкеш келбей калат.

1.4 Жеткирип берүү комплекси менен төмөнкүлөр кирет: буюмду комплектоочү нерселер, тиркемеси бар пайдалануу боюнча көрсөтмө, ыйгарым укуктуу тейлөө уюмдарынын тизмеги, кепилдик картасы жана муздаткыч приборлорунун энергетикалык эффективдүүлүгүнүн этикеткасы (мындан ары — этикетка).

Кепилдик картасында муздаткычтын техникалык регламенттерге дал келүү белгилери, таблицаларда муздаткычтын мүнөздөмөлөрүнүн техникалык барагы жана комплектоочүлөрдүн саны тууралуу маалыматтар келтирилген.

1.5 Даярдоочу муздаткычтын негизги техникалык

мүнөздөмөлөрүн өзгөрүүсүз калтыруу менен, анын конструкциясын өркүндөтө алат.

КӨҢҮЛ БУРГУЛА! Даярдоочу (сатуучу) буюмдун аны пайдалануу жана сактоо шарттарын бузуу учурунда, токтотууга мүмкүн болбогон күчтөрдүн (өрттүн, табигый кырсыктардын ж.б.у.с.) таасиринен, үй жаныбарларынын, курт-кумурскалардын жана кемирүүчүлөрдүн айынан келип чыккан кемтиктер жана бузулуулар үчүн жоопкерчилик тартпайт (анын ичинде, кепилдик мезгилде).

2 КООПСУЗДУКТУН ТАЛАПТАРЫ

2.1 Муздаткыч – электр тиричилик прибору, андыктан аны пайдалануу учурунда электр коопсуздугунун жалпы эрежелерин сактоо керек.

2.2 Прибор төмөнкүлөр пайдаланганга болбойт: дене бою, сезим же акыл жөндөмү төмөн адамдардын (балдарды кошо алганда); алардын турмуштук тажрыйбасы же билимдери жок учурда; эгерде бул адамдардын коопсуздугу алар үчүн жооптуу адам тарабынан контролдонбой турган же приборду пайдалануу тууралуу нускама албаган учурларында.

Балдардын прибор менен ойноосуна жол бербөө үчүн алар контролго алынууга тийиш.

2.3 Электр агынан жарат алуудан коргоо тиби боюнча муздаткыч I класска кирет жана электр тарамына жердештирүү контакты бар эки уюлдуу розетка аркылуу туташтырылууга тийиш.

Розетканы жердештирүү контактына орнотуу үчүн квалификациялуу электрикке кайрылуу зарыл. Розетка муздаткычты тышкы электр тарамынан шашылыш ажыратууга ыңгайлуу жерде орнотулууга тийиш.

Газ, жылуулук, суу түтүк же канализация жабдууларынан өзүнчө түтүк менен жердештирүүгө **ТЫЮУ САЛЫНАТ.**

КӨҢҮЛ БУРГУЛА! Даярдоочу (сатуучу) туташтыруу талаптарын сактабагандыктан улам саламаттыкка жана мүлккө залал келгендиги үчүн жоопкерчилик албайт.

2.4 Муздаткычты электр тарамына туташтырар алдында кубат алуу боосунда жана айрыда бузулуулардын жоктугун көз менен текшерип алуу зарыл. Кубал алуу боосу бузулган болсо, аны кооптуулукка жол бербөө үчүн даярдоочу, тейлөө кызматы же ушул сыяктуу квалификациялуу персонал алмаштырууга тийиш.

2.5 Төмөнкүдөй учурларда кубат алуу боосун розеткадан сууруу аркылуу муздаткычты электр тарамынан ажыратуу зарыл:

— муздаткычты тазалаган;

— башка орунга которгон;

— анын астындагы полду жууган.

КӨҢҮЛ БУРГУЛА! Муздаткыч иштеп жаткан учурда компрессор ысыйт жана ага тийген учурда күйүп калуу мүмкүн.

2.6 Муздаткычтын муздатуучу системасында изобутан хладагенти (R600a) бар.

КӨҢҮЛ БУРГУЛА! Муздатуучу системалардын контурларынын бузулуусуна жол бербөңиздер.

КӨҢҮЛ БУРГУЛА! Эрүү процессин тездетүү үчүн механикалык түзүлүштөрдү жана башка каражаттарды пайдаланбаңыздар.

Кар каптамын түшүрүү үчүн муздаткычты пайдалануу боюнча көрсөтмөдө сунушталбаган предметтерди жана түзүлүштөрдү колдонбоңуздар.

КӨҢҮЛ БУРГУЛА! Муздаткычтын ичиндеги электр приборлорун пайдаланбаңыздар.

КӨҢҮЛ БУРГУЛА! Муздатуучу системалардын контуру бузулган учурда жайды дыкаттык менен шамалдатуу керек жана муздаткычтын жанында оттун ачык булактарынын пайда болуусуна жол бербөө зарыл, анткени изобутан тез тутануучу газ.

КӨҢҮЛ БУРГУЛА! Муздаткычты тез тутануучу жана өрттөнүүчү предметтердин жана буюмдардын (парда, лак, сыр ж.б.у.с.) жанына койгонго болбойт.

Муздаткычты эмеректин ичине орнотууга (атайын орнотулган муздаткычтан тышкары), ошондой эле жайдын дубалынын жана муздаткычтын арткы бетинин ортосундагы арткы таяныч көңдөйлөрүн жаап салууга **ТЫЮУ САЛЫНАТ**.

Эгерде муздаткыч үстүндө жана каптал беттеринде бош мейкиндик жок болсо муздаткычты оюкка коюуга **ТЫЮУ САЛЫНАТ** (3.2. караңыз).

КӨҢҮЛ БУРГУЛА! Муздаткычты металл раковинага, суу, жылуулуук, канализация жана газ менен жабдуу түтүктөрүнө, башка металл жердештирилген коммуникацияларга такап орнотууга тыюу салынат.

Электр жана өрт коопсуздугун камсыздоо үчүн ТЫЮУ САЛЫНАТ:

— муздаткычты агындын ашыкча жүгүнөн оңдолбой турган коргоого ээ электр тарамына туташтырууга. Электр тарамы 10 А агынына эсептелген коргоо түзүлүшүнө ээ болууга тийиш;

— муздаткычты электр тарамына туташтыруу үчүн өткөргүчтөрдү, көп көздүү розеткаларды (эки жана андан көп туташтыруучу жерлери бар) жана узарткыч боолорду пайдаланууга;

— кубат алуу боосунун айрысын розеткадан суу колдор менен суурууга жана ага саюуга;

— муздаткычты электр тарамынан кубат алуу боосунан кармап туруп ажыратууга;

— муздаткычтын ичинде күчтүү алкоголь ичимдиктерин (40° жана андан жогору спирт курамы бар) оозу начар жабылган бөтөлкөдө сактоого;

— муздаткычтын ичинде жарылуу кооптуулугундагы жана жарылуучу заттарды, ошондой эле тез тутануучу пропелленти бар аэрозол баллончолорун сактоого;

— тоңдуруучу бөлүктө (мындан ары — ТБ) тоңуп калуучу суюктук куюлган айнек идишти сактоого;

— компрессордогу эрий баштаган сууну топтой турган идиш жок учурда муздаткычты пайдаланууга;

— муздаткычтын үстүнө башка электр приборлорун (микротолкундуу меш, тостер ж.б.), ошондой эле электр түтүктөрүнүн элементтерине суу тийбеш үчүн суу куюлган идиштерди, бөлмө өсүмдүктөрүн коюуга.

2.7 Муздаткычтын оңдоо иштери, өндүрүүчүнүн ыйгарым укуктуу тейлөө бөлүмүнүн (мындан ары — тейлөө бөлүмү) квалификациялуу механиги жүргүзүшү гана керек, анткени, туура эмес жүргүзүлгөн оңдоонун кесепетинен, үнөм кооптуу булакка айланышы мүмкүн.

2.8 Муздаткычтын иштөөсүндө электрдик чыртылдоо, түтөө ж.б.у.с. бузулуулар пайда болсо, тез арада кубат алуу боосун розеткадан сууруу аркылуу муздаткычты электр тарамынан ажыратуу жана тейлөө кызматынын механигин чакыруу керек.

Өрт келип чыккан учурда муздаткычты тез арада электр тарамынан ажыратып, өрттү өчүрүүгө киришүү жана өрт кызматын чакыруу зарыл.

2.9 Муздаткычты пайдалануу мөөнөтү 10 жыл.

КӨҢҮЛ БУРГУЛА! Муздаткычтын пайдалануу мөөнөтү аяктагандан кийин даярдоочу буюмдун коопсуз иштөөсү үчүн жоопкерчилик албайт. Андан ары пайдалануу кооптуу болушу мүмкүн, анткени материалдардын табигый эскиришинен жана муздаткычтын курамдык бөлүктөрүнүн жешилишенен улам электр жана өрт кооптуулугу кырдаалдарынын пайда болуу ыктымалдуулуктары кыйла көбөйөт.

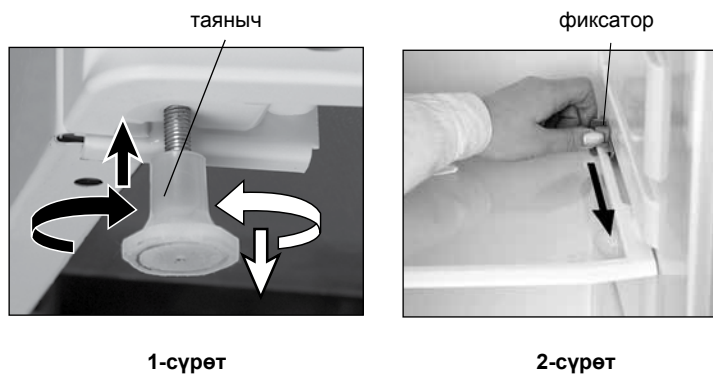

1-сүрөт

2-сүрөт

3 МУЗДАТКЫЧТЫ ОРНОТУУ

3.1 Муздаткычты күн нурлары түз тийбеген жерге, ысытуучу приборлордон (газ жана электр плиталарынан, жылуулуук мештеринен жана радиаторлорунан) 50 см кем эмес аралыкта орнотуу зарыл.

3.2 Муздаткычтын үстүңкү жана каптал тараптарында абаны циркуляциясы үчүн 5 см кем эмес аралыкта бош мейкиндик болууга тийиш.

КӨҢҮЛ БУРГУЛА! Муздаткычтын корпусунда же орнотулган конструкцияда жайгашкан желдетүүчү оюктарды тоспоңуздар.

Муздаткычтын үстүнө каалагандай илме ашкана жабдуусун 5 см жакын жайгаштырууга **ТЫЮУ САЛЫНАТ**.

3.3 Муздаткычты 1-сүрөткө ылайык жөнгө салуучу таянычтарын ары-берүү буруу менен, полго горизонталдуу коюу керек. Муздаткыч таянычтарында жана чыгырыктарында бекем турууга тийиш.

Эшиктеринин (эшиктин) өзүнөн-өзү жабылып калуусу үчүн, муздаткычтын таянычын буруу аркылуу артка бир аз жантайыңкы коюу сунушталат.

4 МУЗДАТКЫЧТЫ ПАЙДАЛАНУУГА ДАЯРДОО

4.1 Комплектөөчүлөрдү таңгактоочу материалдардан бошотуу.

Шафтын жана муздаткычтын эшиктеринин сырткы беттериндеги коргоочу полиэтилен пленкасын (бар болсо) сыйруу.

4.2 2-сүрөткө ылайык айнек текчелеринин фиксаторлорун (бар болсо) алып салуу.

Ал үчүн төмөнкүдөй кылуу зарыл:

— айнек текчелерин кармаган бойдон биринчи фиксаторду жебинин багыты боюнча такалгыча жылдыруу, андан соң — кийинкисин;

— 5.1.4 ылайык МБ айнек текчесин алып чыгуу;

— айнек текчелеринен фиксаторлорду алып салуу жана аны тандалган жерге орнотуу.

Муздаткычты транспорттогон учурда фиксаторлорду кайтадан мурдагыдай айнек текчелерине тагып пайдаланууга жол берилет.

4.3 Муздаткычты транспорттогондон кийин электр тарамына туташтыруу алдында жарым сааттан кем эмес кармап туруу зарыл.

Айлана-чөйрө 0 °C тан төмөн кезде транспорттогондон кийин муздаткычты бөлмө температурасында эшиктерин (эшигин) ачып коюп 4 сааттан кем эмес кармап туруу керек.

4.4 Муздаткычтын тышкы боёлгон беттерин жылуу сууга же жылуу сууда даярдалган бир аз өлчөмдөгү самын аралашмасына салынган жумшак кездеме менен жуу. Муздаткычтын ичиндеги комплектөөчүлөрдү жана пластмасса беттерди жылуу сууда даярдалган бир аз өлчөмдөгү самын же соода аралашмасына салынган жумшак кездеме менен жуу (1 литр сууга 1 чай кашык аш содасы). Андан кийин таза сууга салынган жумшак кездеме менен сүрүү жана кургактоо. Муздаткыч абдан желдетилсин.

Муздаткычты жууган кезде абразив элементтери бар губкаларды, абразив пасталарын жана кычкылдыктар, аралашмалар камтылган жылмалоочу жана жуучу каражаттарды, ошондой эле идиш жуучу каражаттарды пайдаланууга **ТЫЮУ САЛЫНАТ**.



3-сүрөт

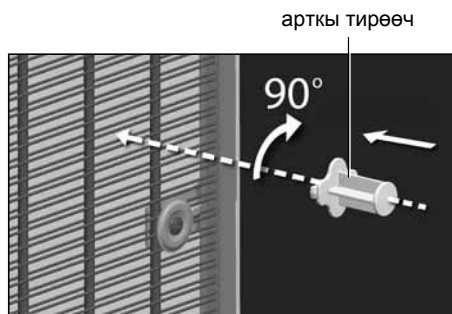

4-сүрөт

КӨҢҮЛ БУРГУЛА! 3-сүрөткө ылайык МБ ичинде жайгашкан муздаткыч тууралуу толук маалымат жазылган тактачаны алып салбаңыздар. Бул маалымат муздаткыч иштеп турган мөөнөттүн аралыгында аны техникалык жактан тейлөө жана оңдоо үчүн өтө маанилүү.

4.5 Арткы таянычтар 4-сүрөткө ылайык орнотулсун: таянычтын тик бурчтуу урчугун конденсатордун чыбыктарынын ортосуна тагуу жана таянычты 90° ка буруу.

4.6 Муздаткычтын эшиктерин (эшигин), тоңдургуч бөлүмүнүн эшигин (бар болсо) оң жактагы ачылышка ылайыкташтырып, кайра илүү иштерин жүргүзүү мүмкүн. Эшиктерди кайра илүү иштерин жүргүзүүдө, муздаткычтын бузулушун болтурбоо үчүн, тейлөө бөлүмүнө кайрылуу сунушталат.

Тейлөө бөлүмүнө кайрылганда, эшикти кайра илүү кызматы прейскурант боюнча акы төлөнүүчү негизде жүргүзүлөт.

МХ-282Х-XX жана ХМ-452Х-XXX-ND моделдерине эшиктерди кайра илүү иштерин жүргүзүү үчүн, өнүмдүн комплектине кирбеген кошумча тетиктер талап кылынат. Керектүү тетиктерди тейлөө бөлүмүнөн акы төлөп, сатып алса болот.

КӨҢҮЛ БУРУҢУЗ! Керектөөчү же үчүнчү жактар тарабынан эшиктердин көзкарандысыз кайра илүү иштери менен байланышкан, өнүмдө кемчиликтер пайда болгон учурда, өндүрүүчү кепилдик милдеттенмелери боюнча жооп бербейт.

4.7 Муздаткычты электр тарамына туташтыруу: кубат алуу боосунун айрысын розеткага саяу.

КӨҢҮЛ БУРГУЛА! Муздаткычты электр тарамынан ажыраткандан кийин кайта туташтырууга 5 мүнөттөн соң гана жол берилет.

5 ЖАҢЫ АЗЫК—ТҮЛҮКТӨРДҮ САКТООЧУ БӨЛҮКТҮ ПАЙДАЛАНУУ

5.1 МБ ТАМАК-АШ АЗЫКТАРЫН САКТОО ЖАНА ЖАЙГАШТЫРУУ

5.1.1 Азыктарды жайгаштыруу учурунда МБ эң суук зона жашылча-жемиштер идиштеринин үстүндө, эң жылуу зона жогорку текчеде жайгашкандыгын эске алуу керек.

5.1.2 МБ температура кайра салынган азыктардын санынан, эшиктердин ачып-жабылышына, жайдагы муздаткыч орнотулган жерге ж.б.у.сыяктуулардан көз каранды.

5.1.3 МБ температураны лабораториялык шарттарда гана так ченөө мүмкүн. Бөлүктөгү абанын температурасы муздаткычтын иштөө режиминен көз каранды жана азыктардын температура-сына караганда тезирээк алмашып турат.

МБ температурасын болжолдуу түрдө алдын ала 12 саатка 1 стакан сууну жана ортоңку текчеге термометрди коюу менен ченесе болот. Температураны ченеген учурда МБ эшигин ачканга болбойт.

5.1.4 МБ айнек текчелеринин жайгашуусун, төмөнкү текче айнегинен башкасын бийиктиги боюнча алмаштырууга болот: текче айнегинин арткы же алдыңкы четин көтөрүп (конструкцияга жараша) аны өзүбүздү көздөй тартып алабыз жана жаңы орунга которобуз.

Эмерекке орнотулган муздаткычтагы айнек текчелердин орундарын которуштуруу үчүн:

— текчинин каптал таяныч бөлүктөрү багытталуучу жерден 5-сүрөткө ылайык чыкканга чейин айнек текчесинин арткы четин көтөрүү жана өзүн көздөй тартуу;

— айнек текчесинин алдыңкы четин түшүрүү төмөн аркылуу, аны тик абалга которуу;

— багыттоочу жерден илгичтерди чыгаруу жана айнек текчесин алуу.

Айнек текчеси жаңы орунга тескери ыраатуулукта салынат.

5.1.5 МБ айнек текчелеринде конденсат (суу тамчылары) туруп калат. Ал бөлүктөгү жашылча—жемиштин толтура салынышына, эшиктин тез—тез жана узакка ачылышына; МБ температуранын жогорулашына; 1.3кө ылайык пайдалануу шарттарынын жана 7.1ге ылайык азыктарды сактоо сунуштарынын сакталбагандыгына; төгүү системасынын бүтөлүп калуусуна (тиркемени караңыз) байланышкан абанын жогорку нымдуулугунан улам келип чыгат. Айнек текчеден конденсатты тазалоо үчүн нымдуулукту тез сиңирүүчү материал пайдаланылат.

5.1.6 Эшиктеги барьер текчелердин же идиштердин абалын (комплектацияга жараша) бийиктиги боюнча алмаштырууга болот:

— барьер текчеден чектегичти (чакан) (бар болсо) алып салуу. 6-сүрөткө ылайык барьер текчинин каптал жагын ныгытып, биринчи тараптын, андан соң экинчи тараптын бекиткич элементтерин бошотуу. Жаңы орунга коюп жаткан учурда бекиткич элементтерди барьер текчинин биринчи жагынан эшиктин панелинин оюкчасына коюу, жана экинчи жагынан каптал жагын ныгытуу менен, барьер текчени орнотуу. Чектегичти орнотуу (чакан);

— идишти 7-сүрөткө ылайык эки колдоп жогору көтөрүү жана оюкту эшиктин бекиткич элементтеринен бошотуу. Орнотуучу орунду тандоо жана эшиктин панелдеринин бекиткич элементтери не оюктарды дал келтирип идишти орнотуу.

5.2 МБ ТАЗАЛОО

5.2.1 МБ тазалоо үчүн:

— кубат алуу боосун розеткадан сууру аркылуу муздаткычты электр тарамынан ажыратуу;

— МБ бардык азыктарды алып чыгуу;

— МБ 4.4 ылайык жуу жана кургактоо.

КӨҢҮЛ БУРГУЛА! МБ жагымсыз жыттын пайдал болушунун алдын алуу үчүн бөлүктү, комплектөөчүлөрдү, тыгыздоочуну, ошондой эле эшиктеги тыгыздоочунун айланасындагы зонаны жакшылап жууңуз.

6 ТОНДУРУУЧУ БӨЛҮКТҮ ПАЙДАЛАНУУ

6.1 ТОНДУРУЛГАН АЗЫКТАРДЫ САКТОО

6.1.1 Муздаткычты туташтырган учурда ТБ тондурулган азыктардын сапаттуу сакталышын камсыз кылган «Сактоо» режиминде иштейт. ТБ шарттуу түрдө эки зонага бөлүшөт: биринчи зона тондурулган азыктарды тондуруу үчүн дагы, сактоо үчүн дагы, ал эми экинчи зона тондурулган азыктарды сактоо үчүн гана пайдаланылат (тиркемени караңыз).

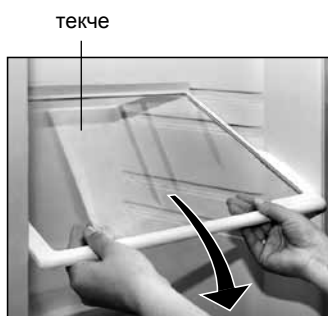

5-сүрөт

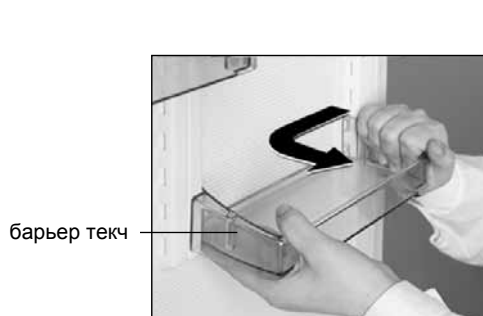

6-сүрөт

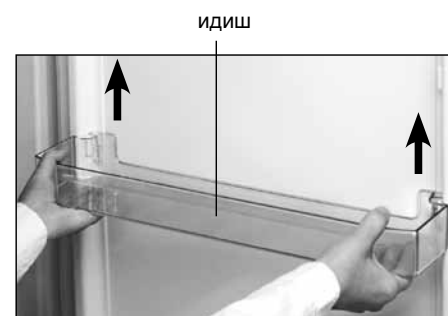

7-сүрөт

6.1.2 ТБ температура сакталып жаткан жана кайра салынган азыктардын санынан, эшиктердин ачып-жабылышына, жайдагы муздаткыч орнотулган жерге ж.б.у.сыяктуулардан көз каранды.

КӨҮЛ БУРГУЛА! ТБ текчесине салынган азыктар аркы бетти кыроо кылбаган (мындан ары — No Frost системасы) аба каналы системасын жаап кабашы керек.

6.2 ЖАҢЫ АЗЫКТАРДЫ ТОНДУРУУ

6.2.1 ТБ иштеп жаткан учурда жаңы азыктар «Сактоо» режиминде тондурулат.

Муздаткычтардын айрым моделдери ири массадагы жаңы азыктарды тондуруу үчүн кошумча режимге ээ – «Тондуруу», «Су-пер тондуруу» режимдери (функциялары) (тиркемени караңыз). ТБ жаңы азыктарды салганга чейин 24 саат мурда ТБ ишинин кошумча режимин кошуу, азыктарды салгандан кийин 24 сааттан кийин өчүрүү керек.

6.2.2 Азыктардын сапатын жоготпоо жана алардын сакталуу мөөнөтүн кыскартпоо үчүн бир сутканын ичиндеги тондурулган жаңы азыктардын массасы муздаткычтын номиналдуу тондуруу мүмкүнчүлүгүнөн жогору болбоого тийиш.

6.2.3 Таңгакталган жаңы азыктарды тондуруу үчүн ТБ же ТБ чабырасынын тиешелүү зонасына салуу керек (тиркемени караңыз).

Жаңы азыктардын максималдуу санын тондурган учурда чабыраны алып (төмөнкүдөн башкасын), азыктарды түздөн-түз ТБ текчесине коюу сунушталат.

КӨҮЛ БУРГУЛА! Тондурулган азыктардын температура-сынын жогорулоосунан жана алардын сакталуу мөөнөтүнүн кыскарышанан качуу үчүн, ТБ тондуруу үчүн салынган жаңы азыктардын жана мурда тондурулган азыктардын жанаша туруусуна жол бербейиздер.

6.3 ТОНДУРУЛГАН АЗЫКТАРДЫ ЖАЙГАШТЫРУУ

6.3.1 Электр энергиясын берүү үзгүлтүккө учураган, муздаткыч иштебей калган ж.б.у.с. учурларда ТБ төмөнкү температура көпкө сакталышы үчүн тондурулган азыктарды мүмкүн болушунча бири-бирине жакын салуу керек.

6.3.2 Тондурулган азыктарды көбүрөөк салуу үчүн чабыраны алууга (муздаткычтын төмөнкү No Frost системасындагыдан тышкары) жана азыктарды түздөн-түз ТБ текчесине салууга жол берилет.

Муздаткычтын техникалык мүнөздөмөсүндө көрсөтүлгөн энергияны керектөө, алып салынган чабыралардагы азыктардын максималдуу жүктөмүнүн шарттарында аныкталган.

6.3.3 ТБ чабыраларга азыктарды салуу жана алуу учурунда аларды өзүн карай аягына чейин тартуу керек, ал эми чабыраларды ТБ алып салуу зарыл болгон учурда алдыңкы туткадан кармап өйдө көтөрүү сунушталат.

Чабыраларды муздаткычтан тышкары жерде ары-бери көтөрүү үчүн, каптал беттерине туткалар тагылган.

КӨҮЛ БУРГУЛА! ТБ абанын циркуляциясы үчүн чабыраны такалгыча жылдырыңыздар.

6.4 ТБ ЭРИТҮҮ ЖАНА ТАЗАЛОО

6.4.1 No Frost кыроо турбаган системадагы муздаткыч (тиркемеден караңыз) үчүн ТБ эритүү талап кылынбайт. ТБ жылына бир жолудан кем эмес тазалоо керек.

6.4.2 ТБ кар катмары капталып калуучу No Frost системасы жок муздаткычты жылына эки жолудан кем эмес ар бир эриткенден кийин жууп туруу сунушталат.

Эгерде төмөнкү ТБ 3 мм ашык (жогорку ТБ 5тен - 7 мм чейин) кар каптамы туруп калса, муздаткычты 6.4.3кө ылайык эритүү керек. Кар каптамы азыктарга суукту өткөрүүгө тоскоолдук кылат.

Эритилген учурда жогорку ТБ кар каптамын алып салуу үчүн пластмасса күрөкчөсү (жеткирип берүү комплектинде бар болсо) пайдаланылат.

Муздаткыч агрегатты бузуп албоо үчүн кар каптамын алып салууга металл предметтерин колдонууга **ТЫЮУ САЛЫНАТ**.

6.4.3 ТБ эритүү жана тазалоо үчүн:

— кубат алуу боосун розеткадан сууру аркылуу муздаткычты электр тарамынан ажыратуу;

— МБ бардык азыктарды алып чыгуу жана МБ текчелерине жайгаштыруу;

— ТБ эшигин ачык каптыруу;

— тиркемеге ылайык эриген сууну тазалоо;

— бөлүктү 4.4 ылайык жуу жана кургактоо.

КӨҮЛ БУРГУЛА! ТБ жагымсыз жыттын пайдал болушунун алдын алуу үчүн бөлүктү, комплектөөчүлөрдү, тыгыздоочуну, ошондой эле эшиктеги тыгыздоочунун айланасындагы зонаны жакшылап жууңуз.

7 АЗЫКТАРДЫ САКТОО, ТОНДУРУУ БОЮНЧА СУНУШТАМАЛАР

7.1 АЗЫКТАРДЫ МБ САКТОО

7.1.1 Азык жытын, өңүн, нымдуулугун жана жаңылыгын сактоо үчүн, аларды таңгакта же бекем жабылган идиште сактоо керек. Суюктуктарды бекем жабылган идиште сактоо МБ нымдуулуктун жогорулашынын жана башка жыттардын пайда болушунун алдын алат.

7.1.2 Идишке салынган жашылча-жемиштерди (жуулган жашылча—жемиштерди кургатуу керек) таңгактабай сактаса болот. Ошону менен бирге, айнек текченин (төмөнкү) же нымдуулукту жөнгө салуу текчесинин (комплектацияга жараша) үстүндө конденсат пайда болушу мүмкүн.

7.1.3 МБ негизги тамак-аш азыктарын сактоо жана жайгаштыруу боюнча сунуштамалар 1-таблицада келтирилген.

КӨҮЛ БУРГУЛА! Өсүмдүк майлары жана майлар муздаткычтын эшиктеринин тыгыздагычына жана пластмасса беттерине тамбашы керек, анткени май алардын бузулуусуна алып келет.

7.2 ТОНДУРУЛГАН АЗЫКТАРДЫ ТОНДУРУУ ЖАНА САКТОО

7.2.1 Тондуруу үчүн жагымдуу шарттарды түзүү максатында, тондурулган азыктарды порцияга бөлүү жана баштыктарга салуу туура болуп саналат. Тондурулуучу азыктын катмары канчалык жука болсо, тондуруу ошончолук ылдам, сапаты жогору жана сактоо мөөнөтү узак болот. Таңгак азыкка тыгыз жабылышы жана герметикалуу жабылышы керек.

ТБ тондурулган тамак-аш азыктарын сактоо мөөнөтү боюнча сунуштамалар (үй шартында) 2-таблицада келтирилген.

КӨҮЛ БУРГУЛА! Өндүрүүчүнүн таңгагында көрсөтүлгөн тондурулган азыктарды сактоо мөөнөтүн сактаңыздар.

1-таблица — МБ негизги тамак-аш азыктарын сактоо жана жайгаштыруу боюнча сунуштамалар

Азыктар	Сактоо мөөнөтү, сутка	МБ жайгаштыруу
Чийки эт, жаңы балык, фарш	1ден 2ге чейин	Төмөнкү текчеге (кыйла суук жер)
Ак май, сыр (сортунга жараша)	5тен 7ге чейин	Эшиктин барьер текчелеринде же идиштерде же ортоңку текчеде
Сүт, каймак, кефир	1ден 3кө чейин	Эшиктин барьер текчелеринде же идиштерде же ортоңку текчеде
Жумуртка	10	Эшиктин панелиндеги барьер текчелерде же идиштерде
Жашылча-жемиштер	10го чейин	Идиштерде (жашылча-жемиштер үчүн)

2-таблица — ТБ тондурулган тамак-аш азыктарын (үй шарттарында) сактоо мөөнөтү боюнча сунуштар

Азыктар	Сактоо мөөнөтү, ай
Жаңы балык, деңиз азыктары	3кө чейин
Ак май, сыр (сортунга жараша), жабылган нан ж.б.	6га чейин
Чийки эт, куш эти	9га чейин
Жашылча-жемиш, мөмө	12ге чейин

КӨҮЛ БУРГУЛА! Муз кубиктерин формадан чыгарып аларыңыздар менен оозго салбаңыздар жана жабышып калбоосу үчүн суу колдоруңуздар менен тоңдурулган азыктарды кармабаңыздар.

7.3 Сунушталбайт:

- муздаткычка ысык тамакты коюу. Аларды алдын ала бөлмө температурасына чейин суутуңуздар;
- эритилген азыктарды кайра тоңдурууга.

8 МУЗДАТКЫЧТЫН ИШТӨӨ ӨЗГӨЧҮЛҮКТӨРҮ

8.1 Эгерде МБ же ТБ жаңыдан жабылган эшиктерин ачууга мүмкүн болбосо, камеранын ичиндеги басым тышкы басым менен теңелгиче 1ден 3 минутага чейин күтүп туруп, анан ачуу керек.

8.2 Муздаткыч функциялуу мүнөздөгү дүрүлдөгөн үн чыгарып иштейт жана ал кандайдыр бир кемтик менен байланыштырууга болбойт.

Муздаткычтагы температураны белгиленген температурада кармап туруу үчүн компрессор күйүп-өчүп турат. Ошол учурда чыккан үн муздаткычатыг жумушчу температура калыбына келгенде автоматтык түрдө тынч болуп калат.

Муздаткычтын айрым моделдеринде компрессор күйгөн (өчкөн) кезде чыкылдаган дабыш чыгышы мүмкүн – температураны датчик-релеси иштеп жатат.

Шылдыраган үн муздаткыч системаларынын түтүктөрүндөгү хладагенттин циркуляциясын коштойт, ал эми чыртылдоо материалдардын температуралык кеңейиши менен байланышта.

Билинер-билинбес гүлдөк No Frost системасындагы муздаткычтын желдеткичинен чыгат.

8.3 Муздаткычты пайдалануу процессинде кошумча дабыштар болушу мүмкүн.

Дүрүлдөгөн үндүн күч алышы комплектөөчүлөрдүн (айнек текчелердин, идиштердин ж.б.) туура эмес орноштурулушунан же идиштердин муздаткычта турган азыктарга жанаша туруусунан келип чыгышы мүмкүн. Комплектөөчүлөрдү кайта орнотуу же жанашып калгандарды бири-биринен ажыратуу менен дабышты жойсо болот.

Транспорттогон учурда (орун которуу же тазалагандан кийин туура эмес орнотулса) муздаткычтын башка элементтери бири-бирине тийген болсо, алар дагы дабыштын булагы катары чыгышы мүмкүн. Муздаткычтын элементтеринин абалын жөнгө салгандан кийин же аларды тууралап орноткон соң муздаткыч иштегенде чыккан кошумча дабыштарды жоюуга болот.

8.4 Конденсаттын пайда болушунун алдын алуу үчүн муздаткычтын шкафы төмөнкү ТБ эшигинин периметри боюнча же муздаткычтын жогорку ТБ туура кеткен зонасы жылытылат (тиркемени караңыз).

Жылытуу температурасы айлана-чөйрөнүн температурасынан, ТБ сакталган азыктардын санынан, ошондой эле конденсатордун булгануу деңгээлинен көз каранды. Муздаткыч иштеп жаткан кезде жылытуу температурасынын жогорулоосу бузулгандык болуп санлбайт.

КӨҮЛ БУРГУЛА! Жылына бир жолудан кем эмес 8-сүрөткө ылайык, алдын ала муздаткычты дубалдан бери карай жылдырып алып, анын арткы бетин жана конденсаторду чаң соргуч менен тазалаңыздар. Конденсатордогу чаң



8-сүрөт

электр энергиясынын ашыкча чыгымдалышына алып келет.

8.5 Электр тарамындагы чыңалуу айрмаланган учурда муздаткыч жумушчу чыңалуу калыбына келгенден кийин кечигүү менен иштей баштайт.

8.6 Иштеп жаткан учурда муздаткычтын үстүңкү беттеринде муздаткычтын иштешине таасирин тийгизбеген жана жылуулук изоляциясын начарлатпаган, жылуулук изоляциясы материалдарынын касиеттеринен улам келип чыккан билинер-билинбес текши эместикке жол берилет.

9 ЭЛЕКТР ЭНЕРГИЯСЫН САРАМЖАЛDOO БОЮНЧА СУНУШТАР

9.1 Муздаткычтын электр энергиясын керектөөсү айлана-чөйрөнүн температурасы, орнотулган жери ж.б. көптөгөн шарттардан көз каранды.

9.2 Муздаткычты кургак, жакшы шамалдатылуучу жайда ысытуучу приборлордон жана башка жылуулук булактарынан 50 см кем эмес аралыкта орнотуу керек. Муздаткычты күн нурлары түз тийген жерге орнотууга болбойт.

Муздаткычтын үстүнөн жана анын капталдарынан аба циркуляциясын камсыз кылуу үчүн 5 см кем эмес аралыкта бош мейкиндик болууга тийиш.

Жайдын дубалына чейинки оптималдуу аралыкты камсыз кылуу үчүн арткы таянычтарды (жеткирип берүү комплектинде бар болсо) коюу зарыл.

Прибордун желдетүүчү тешиктерин тосуп койбоңуздар.

9.3 МБ айнек текчелерди жана комплектөөчүлөрдү бөлүктөгү абанын циркуляциясын камсыз кылуу үчүн бийиктиги боюнча текши жайгаштыруу сунушталат.

ТБ чабыраларын зарыл учурда муздаткычтан алып салууга болот, бирок чабыраны пайдалануу кыйла эффективдүү энергиялык керектөөнү камсыз кылат.

No Frost системасындагы муздаткычты ТБ төмөнкү чабырасыз пайдаланууга жол берилбейт.

9.4 Прибордун энергияны керектөөсү бөлүктөгү белгиленген температурадан көз каранды. Керектүү деңгээлден төмөн температураны белгилөө сунушталбайт.

Температура канчалык жогору (жылуу) болсо, ошончолук энергияны керектөө төмөн, бирок азыктарды сактоо мөөнөтү кыскарат.

9.5 Азыктарды муздаткычка салган кезде прибордогу муздатуу зонасынын жайгашуусун эске алуу керек.

МБ эң суук зона жашылча—жемиштер идишинин үстүндө, эң жылуу зона – жогорку текчеде жайгашкан.

ТБ шарттуу түрдө эки зонага бөлүнөт: биринчи зона тоңдурулган азыктарды тоңдуруу үчүн дагы, сактоо үчүн дагы, ал эми экинчи зона тоңдурулган азыктарды сактоо үчүн гана пайдаланылат.

9.6 Муздаткычка ысык тамакты жана суусундуктарды салууга болбойт. Компрессордун узак убакыт иштөөсүнө жана тиешелүү түрдө электр энергиясынын чыгымынын жогорулоосуна алып келе турган бөлүктөгү температуранын жогорулоосунан качуу үчүн, аларды алдын ала бөлмө температурасына чейин муздатуу керек.

Азыктарды төмөнкүдөй жайгаштыруу сунушталбайт:

— No Frost системасынын (бар болсо) аба каналдарын жаап калбашы үчүн, бөлүктөн арткы бетине такай коюуга;

— бөлүктөгү температура датчигине (бар болсо) такай коюуга.

9.7 Сактоо же тоңдуруу үчүн азыкты герметикалуу таңгактоо же жабык идишке салуу керек.

9.8 Тоңдурулган азыктарды эритүү үчүн, МБ азыктарды муздатуу үчүн тоңдурулган азыктардын төмөнкү температурасын пайдалануу максатында МБ салуу сунушталат.

9.9 Муздаткычтын эшигин кыска убакытка чейин гана ачуу сунушталат. Эшиктердин тез-тез жана узакка ачылып турушу бөлүктөрдөгү температуранын жогорулашына жана тийиштүү түрдө электр энергиясынын чыгымдалышына алып келет.

9.10 No Frost системасындагы муздаткычтын ТБ үзгүлтүксүз эритип туруу зарыл. Бууландыргычта кыроонун болушу муздаткыч агрегаттын ишинин эффективдүүлүгүнүн төмөндөшүнө жана электр энергиясын керектөөнүн көбөйүшүнө алып келет.

9.11 Муздаткычтын конденсаторун жана арткы бетин чаң соргуч менен үзгүлтүксүз тазалап туруу сунушталат. Конденсатордогу чаң электр энергиясынын ашыкча чыгымдалышына алып келет.

10 САКТОО ЖАНА ТРАНСПОРТТОО ЭРЕЖЕЛЕРИ

10.1 Таңгакталган муздаткыч табигый желдетилген жабык жайда 80 %дан ашпаган салыштырмалуу нымдуулукта сакталууга тийиш.

10.2 Эгерде муздаткыч узак убакыт пайдаланылбаса, аны электр тарамынан ажыратуу, бардык азыктарды алып салуу, ТБ эритүү, бөлүктөрдү тазалоо талап кылынат. Тазалагандан кийин бөлүктөрдө жыт калбаш үчүн эшиктерди ачык таштоо зарыл.

10.3 Муздаткычты жабык транспорттун бардык түрлөрүнө бекем таңып, жумушчу абалда (тик) коюу менен транспорттоо керек. Жүктөө-түшүрүү иштеринде муздаткычка сокку келтирүүгө **ТЫЮУ САЛЫНАТ.**

КӨҢҮЛ БУРГУЛА! Сындырып албоо үчүн муздаткычты эшигинен, эшиктин туткасынан, декорациялык калканчасынан (бар болсо) кармап жылдырууга болбойт.

11 МҮМКҮН БОЛУУЧУ БУЗУЛУУЛАР ЖАНА АЛАРДЫ ОҢДОО МЕТОДДОРУ

11.1 Керектөөчү тарабынан оңдолуучу бузулуулар 3-таблицада көрсөтүлгөн. Эгерде бузулууларды өз алдынча оңдоого мүмкүн болбосо, тейлөө кызматынын механигин чакыруу зарыл.

12 ЖАҢЫ ТАМАК—АШ АЗЫКТАРЫН САКТОО ҮЧҮН БӨЛҮКТҮ ЖАРЫК КЫЛУУ

12.1 МБ жарык кылуу жарык диоддук шамчырак коюлган.
12.2 Жарык диоддуу шамчыракка техникалык тейлөө талап кылынбайт. Ал бузулган учурда тейлөө борборунун механигин чакыруу керек.

13 КЕРЕКТӨӨ

13.1 Муздаткычты таңгактоо үчүн колдонулган материалдар экинчи чийки затты жыйноо пунктуна түшсө толук бойдон кайра иштетилиши на кайтадан пайдаланылышы мүмкүн.

КӨҢҮЛ БУРГУЛА! Таңгактоочу материалдар менен балдардын ойноосуна уруксат бербезиз, анткени картон коробкасына жамынып же таңгактоочу пленкага оронуп алып думугуп калуу кооптуулугу бар.

13.2 Керектөөгө жаткан муздаткычты кубат алуу босун кесип салып жараксыз абалга келтирүү керек жана өлкөнүн колдонуудагы мыйзамдарына ылайык керектөө зарыл.

13.3 Муздаткычтын системаларында камтылган R600a хладагенти адис тарабынан керектөөгө жаратылышы зарыл. Муздаткыч системаларынын түтүктөрү керектөөгө чейин бузулбагандыгына абдан көңүл коюп кароо керек.

14 КЕПИЛДИК МИЛДЕТТЕНМЕЛЕРИ ЖАНА ТЕХНИКАЛЫК ТЕЙЛӨӨ

14.1 Муздаткычты иштетуу боюнча гарантиялык кепилдик моонот 3 жыл.

Пайдалануунун кепилдик мөөнөтү сатуу датасынан, ал эми сатуу датасы жок учурда – буюмдун заводдук номеринде көрсөтүлгөн даярдалган датасынан тартып санап башталат.

14.2 Кызытуу айнек текчесине, тапшыруу комплекчисине кирген пластмасса буюмдарына, кооздук калканчага, эшиктердин таянычтарына, калыңдаткычтарына жана алымчаларына, пластмасса туткаларга кепилдик берилбейт.

14.3 Кепилдик милдеттенмелери төмөнкүлөргө жайылтылбайт:

- тейлөө уюмдарынын тизмегине кирбеген адамдардын оңдоо иштерин жүргүзүүсүнө;
- буюмду жүрүүчү транспорттун бардык түрлөрүндө пайдаланган учурда;
- пайдалануу боюнча көрсөтмөдө жазылган орнотуу, туташтыруу, пайдалануу жана коопсуздук эрежелерин сактабаган учурда;

3-таблица

Мүмкүн болуучу бузулуу	Ыктымалдуу себеп	Оңдоо методу
Электр тарамына туташтырылган муздаткыч иштебей жатат, МБ жарык күйгөн жок	Электр тарамында чыңалуу жок	Электр тарамына каалагандай электр приборун кошуп, тарамда чыңалуунун бардыгын текшерүү
	Муздаткычтын кубат алуу боосунун айрысынын жана электр тарамынын розеткасынын ортосуна контакт жок	Кубат алуу боосунун айрысы менен розетканын контактын камсыз кылуу
Дабыш чыгаруу деңгээли жогору	Муздаткыч туура эмес орнотулган	Муздаткычты 3-бөлүккө ылайык орнотуу
No Frost системасы жок муздаткычтын МБ суунун жана конденсаттын болушу	Эриген сууну төгүү системасы бүтөлүп калган	Тиркемеге ылайык сууну төгүү системасын тазалоо
Бөлүктөрдөгү температура жогору же төмөн, компрессор үзгүлтүксүз иштеп жатат	Эшик начар жабылган	Муздаткычтын эшигин бекем жабуу
	Пайдалануу шарттары бузулган	1.3, 3.1, 3.2 аткарылышын камсыз кылуу
	Бөлүктөгү температура туура эмес тандалган	Бөлүктөгү температураны жөнгө салуу
No Frost системасындагы муздаткычтын ТБ конструктивдүү элементтеринде, азыктарда кыроо пайда болду	ТБ арткы бетинде жайгашкан No Frost системасындагы аба каналдары жабылып калган	ТБ арткы бетинде жайгашкан No Frost системасындагы аба каналдары бошотуу
	Эшиктин тез-тез ачылышы. Узак убакытка эшиктердин ачылышы.	No Frost системасынын ишине ылайык эшик жабылгандан кийин кыроо жоголот

— буюмдун жана анын курамдык бөлүктөрү механикалык, химиялык жана термикалык бузулууларга дуушар болгондо;

— экстремалдуу шарттардан же токтотууга мүмкүн болбогон күчтөрдүн (өрт, табигый кырсыктар ж.б.у.с.), ошондой эле үй жаныбарларынын, курт-кумурскалардын жана кемирүүчүлөрдүн таасиринен келип чыккан бузулууларга.

14.4 Пайдалануунун кепилдик мөөнөтүндө муздаткычтын иштөө сапатын текшерүү акысыз жүргүзүлөт. Муздаткычы кепилдик оңдоосуна алып баруу жана оңдогондон кийин кайра кайтаруу кепилдик оңдоосун ишке ашырган уюмдун күчтөрү жана каражаты менен ишке ашырылат.

Эгерде текшерүүнүн жыйынтыгында муздаткычтын кемчиликтери тастыкталбаса, транспорт чыгымдарын муздаткычтын ээси тейлөө кызматынын прејскуранты боюнча төлөйт.

Кемчилик муздаткычты пайдалануу шарттарынын бузулуусунан улам келип чыкса муздаткычтын ээси транспорт жана оңдоо чыгымдарын тейлөө кызматынын прејскуранты боюнча төлөйт.

КӨҮЛ БУРГУЛА! Даярдоочу (сатуучу) буюмду орнотуу, туташтыруу жана пайдалануу талаптарын сактабагандыктан улам жашоого, саламаттыкка жана мүлккө залал келгендиги үчүн жоопкерчилик албайт.

Керектөөчүнүн, сатуучунун жана даярдоочунун укуктары жана милдеттери «Керектөөчүнүн укуктарын коргоо жөнүндө» Мыйзамга ылайык жөнгө салынат.

14.5 Муздаткычты техникалык тейлөө жана оңдоо ал иштеп жаткан бардык мөөнөттө тейлөө кызматынын квалификациялуу механиги тарабынан жүргүзүлүшү керек.

14.6 Тейлөө кызматы тууралуу маалымдарды муздаткычты саткан уюмдан алууга, ошондой эле жеткирип берүү комплекти кирген ыйгарым укуктуу тейлөө уюмдарынын тизмегинен табууга болот, же www.atlant.by сайтында.

КӨҮЛ БУРГУЛА! Механиктен муздаткыч иштеп жаткан мөөнөттө бардык аткарылган иштерди 4-таблицага ылайык (54-бетти караңыз) толтуруусун талап кылыңыз.

№ _____

Дата/ Дата/ Күні/ Tarix/ Data/ Sana/ Таърихи рӯз/ Күну	Выполненные работы/ Виконані роботи/ Атқарылған жұмыстар/ Yerine yetirilmiş işler/ Lucrările îndeplinite/ Bajarilgan ishlar/ Корхои анљом дода шуда/ Атқарылған иштер	Фамилия механика/ Прізвище механіка/ Механиктің атыжөні/ Mekanikin soyadı/ Numele tehnicianului/ Mehanik familiyasi/ Номи хонаводагии механик/ Механиктин фамилиясы	Подпись/ Подпис/ Қолы/ İmza/ Semnătura/ Imzo/ Имзо/ Қолу

- RUS** Уважаемый покупатель! Зарегистрировать свою технику ATLANT и воспользоваться уникальными преимуществами, а также оставить отзыв о работе сервисной службы Вы можете на сайте www.atlant.by.
- UKR** Шановний покупець! Зареєструвати свою техніку ATLANT і скористатися унікальними перевагами, а також залишити відгук про роботу сервісної служби Ви можете на сайті www.atlant.by.
- KAZ** Құрметті сатып алушы! Сіз ATLANT жабдықтарын тіркеп, бірегей артықшылықтарды пайдалана аласыз, сонымен қатар www.atlant.by сайтында қызмет көрсету бөлімінің жұмысы туралы пікір қалдыра аласыз.
- AZE** Hörmətli alıcı! www.atlant.by saytında ATLANT avadanlıqlarınızı qeydiyyatdan keçirə və unikal üstünlüklərdən istifadə edə bilərsiniz, həmçinin xidmət şöbəsinin işi ilə bağlı rəy yazı bilərsiniz.
- RON** Dragă client! Puteți să vă înregistrați echipamentul ATLANT și să profitați de avantaje unice, precum și să lăsați feedback cu privire la activitatea departamentului de service pe site-ul www.atlant.by.
- UZB** Hurmatli xaridor! Siz ATLANT uskunangizni ro'yxatdan o'tkazishingiz va o'ziga xos afzalliklardan foydalanishingiz, shuningdek xizmat ko'rsatish bo'limining ishi haqida www.atlant.by veb-saytida o'z fikringizni qoldirishingiz mumkin.
- TGK** Харидори муҳтарам! Шумо метавонед таҷҳизоти ATLANT-и худро ба қайд гиред ва аз бартариҳои беҳамто истифода баред, инчунин дар вебсайти www.atlant.by дар бораи кори шумо ба ҳидматрасонӣ фикри мулоҳизаҳо гузored.
- KYR** Урматтуу сатып алуучу! Сиз ATLANT жабдууларыңызды каттап, уникалдуу артыкчылыктардан пайдалана аласыз, ошондой эле www.atlant.by сайтында тейлөө бөлүмүнүн иши боюнча пикир калтыра аласыз.



atlant.by

