



Tools for Chefs

SMOKE OVEN ELECTRIC

238486



You should read this user manual carefully before using the appliance.

Bevor Sie das Gerät in Betrieb nehmen, sollten Sie diese Gebrauchsanweisung aufmerksam lesen.

Alvorens de apparatuur in gebruik te nemen dient u deze gebruiksaanwijzing aandachtig te lezen.

Przed uruchomieniem urządzenia należy koniecznie dokładnie przeczytać niniejszą instrukcję obsługi.

Lisez attentivement ce mode d'emploi avant d'utiliser l'appareil .

Prima di utilizzare l'apparecchio in funzione leggere attentamente le istruzioni per l'uso.

Citiți cu atenție prezentul manual de utilizare înainte de folosirea aparatului.

Внимательно прочитайте руководство пользователя перед использованием прибора.

Πρέπει να διαβάσετε αυτές τις οδηγίες χρήσης προσεκτικά πριν χρησιμοποιήσετε τη συσκευή.



Keep these instructions with the appliance.
Diese Gebrauchsanweisung bitte beim Gerät aufbewahren.
Bewaar deze handleiding bij het apparaat.
Zachowaj instrukcję urządzenia
Gardez ces instructions avec cet appareil.
Conservate le istruzioni insieme all'apparecchio.
Pästraji maualul de utilizare alături de aparat.
Хранить руководство вместе с устройством.
Φυλάξτε αυτές τις οδηγίες μαζί με τη συσκευή.



Use outdoors only.
Nur im Freien verwenden.
Alleen buiten gebruiken.
Stosować tylko na wolnej przestrzeni.
A n'utiliser qu'à l'extérieur des locaux.
Può essere utilizzato solo all'aperto.
A se fotosi doar spații deschise.
Использовать на открытом воздухе.
Για χρήση μόνο σε εξωτερικό χώρο.



Dear Customer,

Thank you for purchasing this HENDI appliance. Before using the appliance for the first time, please read this manual carefully, paying particular attention to the safety regulations outlined below.

Safety regulations

- This appliance is intended for buffet and household use.
- The appliance must only be used for the purpose for which it was intended and designed. The manufacturer is not liable for any damage caused by incorrect operation and improper use.
- Keep the appliance and electrical plug away from water and any other liquids. In the event that the appliance should fall into water, immediately remove plug from the socket and do not use until the appliance has been checked by a certified technician. Failure to follow these instructions could cause a risk to lives.
- Never attempt to open the casing of the appliance yourself.
- Do not insert any objects in the casing of the appliance.
- Do not touch the plug with wet or damp hands.
-  **Danger of electric shock!** Do not attempt to repair the appliance yourself. In case of malfunctions, repairs are to be conducted by qualified personnel only.
- **Never use a damaged appliance!** Disconnect the appliance from the electrical outlet and contact the retailer if it is damaged.
- **Warning!** Do not immerse the electrical parts of the appliance in water or other liquids. Never hold the appliance under running water.
- Regularly check the power plug and cord for any damage. If the power plug or power cord is damaged, it must be replaced by a service agent or similarly qualified persons in order to avoid danger or injury.
- Make sure the cord does not come in contact with sharp or hot objects and keep it away from open fire. To pull the plug out of the socket, always pull on the plug and not on the cord.
- Ensure that the cord (or extension cord) is positioned so that it will not cause a trip hazard.
- Always keep an eye on the appliance when in use.
- **Warning!** As long as the plug is in the socket the appliance is connected to the power source.
- Turn off the appliance before pulling the plug out of the socket.
- Never carry the appliance by the cord.
- Do not use any extra devices that are not supplied along with the appliance.
- Only connect the appliance to an electrical outlet with the voltage and frequency mentioned on the appliance label.
- Connect the power plug to an easily accessible electrical outlet so that in case of emergency the appliance can be unplugged immediately. To completely switch off the appliance pull the power plug out of the electrical outlet.
- Always turn the appliance off before disconnecting the plug.

EN



- Never use accessories other than those recommended by the manufacturer. Failure to do so could pose a safety risk to the user and could damage the appliance. Only use original parts and accessories.
- This appliance is not intended for use by persons (including children) with reduced physical, sensory or mental capabilities, or lack of experience and knowledge.
- This appliance must not be used by children under any circumstances.
- Keep the appliance and its cord out of reach of children.
- Always disconnect the appliance from the mains if it is left unattended or is not in use, and before assembly, disassembly or cleaning.
- Never leave the appliance unattended during use.

Special Safety Regulations

- This appliance is intended only for outdoor barbecuing use using smoking process for cooking. Any other use may lead to damage of the appliance or personal injury.
- This appliance should be operated by trained personnel.
- **WARNING! Carbon monoxide hazard!** Burning wood chips will give off carbon monoxide. This appliance intended for outdoor use in a well-ventilated area. Never use the appliance indoors, in sealed rooms or in locations with limited ventilation.
- Allow at least 2 metres of spacing on all sides from the appliance for ventilation purposes.



Caution! Hot surface! The temperature of the accessible surface is very hot during use. Touch the main switch and the power level knob only.

- Do not place the appliance on a heating object (gasoline, electric, charcoal cooker, etc.). Keep the appliance away from any hot surfaces, open flames or flammable objects. Always operate the appliance on a level, stable, clean, non-combustible and dry surface, e.g. flagstones or concrete. The base of the appliance gets hot easily. Do not place the appliance directly on a lawn, wooden decking or similar environment.
- Position the appliance in a place where the smoke will not cause problems. Do not place the appliance near open windows or doors, near drying laundry, children in prams or shelters for people or animals.
- The appliance should be positioned out of the reach of the children and animals. Do not leave the appliance unattended while in use.
- The appliance must not be moved when it is under operation or still hot.
- Always use a match or lighter to ignite the wood chips in the tray.
- **WARNING!** Kitchen torch, naked flames, charcoal, briquettes, alcohol or similar combustible fuels must not be used with this appliance in order to ignite the wood chips as it will produce excessive heat that may damage the appliance or lead to personal injury.
- This appliance is not intended to be operated by means of an external timer or separate remote-control system.

- After each use, always let it cooling down completely before cleaning and storing the appliance and its accessories. (---> Cleaning and maintenance).
- Do not use water jet, flush directly with water or steam cleaner as the parts will get wet and electric shock might be resulted.
- **Caution!** Securely route the power cord if necessary and used extension cord no longer than 5 metres in order to prevent unintentional pulling or contact with the heating surface. In addition, the extension cord / plug should be complied with the national regulation for outdoor use.
- Always use the handle provided when touching the grills as the appliance is hot.
- Only use the dry wood chips for smoking process.
- Exercise extreme care when igniting the wood chips inside the chip pan; improper ignition of flammable materials may result in explosion of fire hazard.
- The ash from the smoking wood must not be placed in a rubbish bin until it is cold completely and be sure all the embers have gone out.
- Do not cover with aluminium foil as this may cause the appliance overheat.
- Be careful about the sharp corners and edges during operation.
- Do not wash the appliance with water. Washing can cause leakages and increase the risk of electric shock.
- Always remove the plug from the socket when cleaning or storing the appliance.
- The electrical installation must satisfy the applicable national and local regulations.
- No any part is dishwasher safe.
- The appliance shall be supplied through a RCD not exceeding 30mA.

Intended use

- This appliance is intended for buffet and household use.
- This appliance is designed for outdoor cooking by smoking process for food products. Any other use may lead to damage of the appliance or personal injury.
- Operating the appliance for any other purpose shall be deemed a misuse of the device. The user shall be solely liable for improper use of the device.

Grounding installation

This appliance is classified as protection class I appliance and must be connected to a protective ground. Grounding reduces the risk of electric shock by providing an escape wire for the electric

current. This appliance is equipped with a cord having a grounding wire with a grounding plug. The plug must be plugged into an outlet that is properly installed and grounded.



Main parts of the appliance

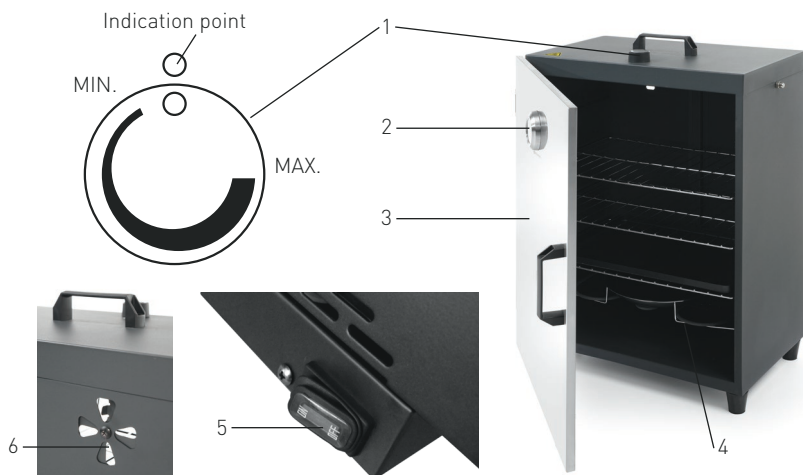

- | | |
|-----------------------------------|---|
| 1. Power level knob | 4. Heating element |
| 2. Temperature display | 5. Main switch (at the lower rear side) |
| 3. Magnetically closed front door | 6. Air vent (at the upper rear side) |

Accessories

Part name	Quantity	Picture
Hooks (Hang over at the upper bar)	3 pcs	
Cooking racks	3 pcs	
Drip tray	1 pc	
Chip pan	1 pc	
Rack handle	1 pc	

Pre-heating before using for the first time

- Check to make sure the appliance is undamaged. In case of incomplete delivery (See ==> Main parts of the appliance) or any damages, contact your supplier immediately and DO NOT use the appliance.
- Remove all the packing material and protection film (if applicable).
- Clean the appliance and its accessories with luke-warm water and a soft cloth.
- Place the appliance outdoors on a level, stable, clean, non-combustible and dry surface.
- Make sure there is sufficient spacing around the appliance for ventilation purposes.

Before using the appliance for the first time with food, pre-heat the appliance for about 20 minutes in order to remove any protective greases or residues used during manufacturing process.

- Open the air vent (6) fully at the rear.
- Close the front door (3).
- Plug in a suitable electrical socket and press the ON/OFF switch (5) to the "ON" position.
- Adjust the power level knob (1) to MAX. setting.
- Allow the appliance to run for 20 minutes and then switch off the appliance to the "OFF" position.
- The enclosure is hot after pre-heating. Allow cool down before cleaning and ready for putting food inside.

Preparation before using the appliance

- Place the appliance outdoors on a level, stable, clean, non-combustible and dry surface.
- Clean the chip pan from residual chips or ash.
- Half fill the chip pan with suitable dry wood chips (not included) and place the chip pan in the bracket over the heating element.
- Do not place wood chips directly on the heating element (4) as the wood chips may ignite and damage the heating Element (4).
- Place the drip tray on the lowest shelf inside the appliance.

- If necessary, lubricate the cooking racks with little cooking oil for better outcome.
- Put the meat, fish, beef, pork, chicken on the cooking racks with a suitable distance among them to avoid over packing together. So that the smoke can evenly circulate around the food.
- Hang the food first that need vertical smoking using the hooks across the bar inside the appliance.

EN

Operation

- Close the air vent (6) at the rear of the appliance.
- Plug into a suitable electrical socket and switch ON the appliance by pressing the switch (5) to the ON position. Then, red indicator will light up.
- Set the power knob (1) to MAX position for about 20 minutes until smoke come out from the appliance.
- Lower the power level by adjusting the power level knob (1) and open the air vent (6) to release some smoke.
- Open the front door and place the food with cooking rack on the shelf. Ensure there is sufficient spacing of each shelf for circulating heat and smoke evenly. Use the handle provided and wear gloves (not included) if necessary. Be careful.
- Smoke the food for the desired time and use the temperature display (2) to ensure the food reaches the desired temperature. Inside temperature

setting range about approx. 50°C ~ 160°C (Depending the outside temperature).

- Press the main switch (5) to the "OFF" position once you finish the cooking process. Then, unplug the appliance from the electrical supply outlet.
- Open the front door and carefully taken out the cooking racks with the food. Use the handle provided and wear gloves (not included) if necessary. Be careful of the burning hazard!

Note:

- Actual cooking time depends on the number of factors such as weather, type and thickness of the food, the desired degree of cooking.
- Dry wood chips are available in grocery stores and hardware stores.



Temperature reference guide

- Below table is a guide for the temperature setting for different food.
- It is just for reference as many factors influence. For instance, meat with/without bone inside, thickness of the food, amount of water and fat contents in the food. Outdoor weather also influences the outcome. In cold weather, longer time is required for smoking process.
- Make sure all the food is cooked thoroughly for the reason of hygiene especially the shellfish.
- Use the temperature display (2) as a reference for checking the temperature inside.

Type of food	Suggested temperature	Remark
Fish and shellfish		
Salmon	60 ~ 70°C	
Herring	60 ~ 70°C	
Mackerel	60 ~ 70°C	
Trout	60 ~ 70°C	
Scallop	70 ~ 80°C	
Pork		
Spare ribs	80 ~ 90°C	To shorten the time, precook the ribs first.
Tenderloin	70 ~ 80°C	
Lamb	70 ~ 80°C	
Beef	60 ~ 80°C	Depends on the thickness & degree of cooking preference.
Chicken	70 ~ 80°C	

EN

Cleaning and maintenance

Attention: Always remove the plug from the socket and let it cool down completely before cleaning the appliance.

- Beware: Never immerse the appliance in water or any other liquid!
- Clean the outside of the appliance with a damp cloth (water with mild detergent).
- Never use aggressive cleaning agents or abrasives. Do not use any sharp or pointed objects. Do not use petrol or solvents! Clean with a damp cloth and detergent if necessary. Do not use abrasive materials.
- Do not clean the appliance with steam cleaner or water jet.
- Assemble the appliance after cleaning and make sure that the heating & control panel is mounted properly, otherwise the appliance will not function.



Parts	How to clean	Remark
All accessories such as cooking racks, handle, drip tray, etc.	- Soak in warm, soapy water or about 10 to 20 minutes. - Rinse under running water thoroughly.	Dry all parts well at last.
External surfaces	- Wipe with a soft clean cloth and a little neutral detergent. Make sure no water or moisture enter inside the appliance.	
Interior surfaces	- Remove any food residues or wood chips residues - Wipe with a soft clean cloth and a little neutral detergent. Make sure no water or moisture enter inside the appliance.	

Troubleshooting

If the appliance does not function properly, please check the below table for the solution. If you are still unable to solve the problem, please contact the supplier/service provider.

Problems	Possible causes	Possible solutions
The appliance does not switch ON. The main switch (5) does not light up in red.	Power plug is not connected properly with the electrical power outlet.	Make sure the power plug is connected properly with the electrical power outlet.
	The main switch (5) is not pressed.	Press the main switch (5) to the "ON" position.
	Main switch (5) is defective.	Contact the supplier.
The appliance does not heat up. But main switch (5) lights up in red and power level knob (1) is set.	Power level knob (1) is defective.	Contact the supplier.
Appliance does not reach the set temperature after long operation time and power level knob (1) is set.	Heating element (4) is defective	Contact the supplier.
	Power level knob (1) is defective.	Contact the supplier.

In case of any doubt, always contact your supplier!

Technical specification

Item no.: 238486

Operating voltage & frequency: 230V~ 50Hz

Rated wattage: 1600W

Protection class: Class I

Waterproof protection class: IPX4

Actual temperature range: approx. 50°C ~ 160°C
(Depending the outside temperature)

Dimension: Approx. 540 x 380 x (H) 720 mm

Remark: Technical specification is subjected to change without prior notification

EN



Warranty

Any defect affecting the functionality of the appliance which becomes apparent within one year after purchase will be repaired by free repair or replacement provided the appliance has been used and maintained in accordance with the instructions and has not been abused or misused in any way. Your statutory rights are not affected. If the appliance is claimed under warranty, state where and

when it was purchased and include proof of purchase (e.g. receipt).

In line with our policy of continuous product development we reserve the right to change the product, packaging and documentation specifications without notice.

Discarding & Environment

When decommissioning the appliance, the product must not be disposed of with other household waste. Instead, it is your responsibility to dispose of your waste equipment by handing it over to a designated collection point. Failure to follow this rule may be penalized in accordance with applicable regulations on waste disposal. The separate collection and recycling of your waste equipment at the time of disposal will help conserve natural re-

sources and ensure that it is recycled in a manner that protects human health and the environment. For more information about where you can drop off your waste for recycling, please contact your local waste collection company. The manufacturers and importers do not take responsibility for recycling, treatment and ecological disposal, either directly or through a public system.

Sehr geehrte Kundin, sehr geehrter Kunde,

wir danken Ihnen für den Kauf des Gerätes Hendi. Machen Sie sich bitte mit dieser Anleitung noch vor der Inbetriebnahme des Gerätes vertraut, um Schäden durch die unsachgemäße Bedienung zu vermeiden. Den Sicherheitsregeln ist besondere Aufmerksamkeit zu widmen.

Sicherheitsregeln

- Die unsachgemäße Bedienung des Geräts kann zur schweren Beschädigung des Geräts sowie zu Verletzungen führen.
- Dieses Gerät ist für den Buffet- und Haushaltsgebrauch bestimmt.
- Das Gerät ist ausschließlich zu dem Zweck zu benutzen, zu dem es hergestellt wurde. Der Hersteller haftet nicht für Schäden, die auf unsachgemäße Bedienung des Geräts zurückzuführen sind.
- Den Kontakt des Gerätes und des Steckers mit Wasser oder einer anderen Flüssigkeit vermeiden. Den Stecker unverzüglich aus dem Stecker ziehen und das Gerät von einem anerkannten Fachmann prüfen lassen, wenn das Gerät unbeabsichtigterweise ins Wasser fällt. Bei Nichteinhaltung dieser Sicherheitsvorschriften besteht Lebensgefahr.
- Nie eigenständig das Gehäuse des Gerätes zu öffnen versuchen.
- In das Gehäuse des Gerätes keine Gegenstände einführen.
- Den Stecker nicht mit nassen oder feuchten Händen berühren.
- ⚠ **Gefahr eines Stromschlags!** Das Gerät darf nicht selbstständig repariert werden. Sämtliche Mängel und Unzulänglichkeiten sind ausschließlich durch qualifiziertes Personal zu beseitigen.
- **Niemals ein beschädigtes Gerät benutzen!** Das beschädigte Gerät vom Netz trennen und sich mit dem Verkäufer in Verbindung setzen.
- **Warnung:** Die Elektroteile des Gerätes dürfen weder in Wasser noch in andere Flüssigkeiten getaucht werden. Ebenso ist das Gerät nicht unter fließendes Wasser zu halten.
- Der Stecker und die Stromversorgungsleitung sind regelmäßig auf Beschädigungen zu prüfen. Der beschädigte Stecker oder Leitung sind an eine Servicestelle oder einer anderen qualifizierten Person zur Reparatur zu übergeben, um eventuellen Gefahren und Verletzungen des Körpers vorzubeugen.
- Man muss sich davon überzeugen, ob die Stromversorgungsleitung weder mit scharfkantigen noch mit heißen Gegenständen in Berührung kommt; halten Sie die Leitung weit entfernt von einer offenen Flamme. Um den Stecker aus der Netzsteckdose zu nehmen, muss man immer am Stecker und nicht an der Leitung ziehen.
- Die Stromversorgungsleitung (oder Verlängerungsleitung) ist vor dem zufälligen Herausziehen aus der Steckdose zu schützen. Die Stromversorgungsleitung muss so geführt werden, dass niemand zufällig darüber stolpern kann.
- Das Gerät muss während seiner Anwendung ständig kontrolliert werden.
- **Warnung!** Wenn der Stecker in der Netzsteckdose ist, muss man das Gerät als an die Stromversorgung angeschlossen betrachten.
- Bevor der Stecker aus der Netzsteckdose genommen wird, ist das Gerät auszuschalten.

DE



- Das Gerät darf beim Tragen nicht an der Leitung gehalten werden.
- Benutzen Sie kein Zubehör, das nicht mit diesem Gerät mitgeliefert wurde.
- Das Gerät muss man ausschließlich an die Steckdose mit solch einer Spannung und Frequenz anschließen, wie auf dem Typenschild angegeben wird.
- Stecken Sie den Stecker in die Steckdose, die an einem leicht und bequem zugänglichen Ort angeordnet ist, und zwar so, dass das Gerät bei einer Störung sofort abgeschaltet werden kann. Um das Gerät vollständig auszuschalten, muss man es von der Stromquelle trennen. Zu diesem Zweck muss man den Stecker, der sich am Ende der vom Gerät getrennten Leitung befindet, aus der Netzsteckdose ziehen.
- Vor dem Abtrennen des Steckers ist das Gerät auszuschalten!
- Benutzen Sie kein Zubehör, das nicht vom Hersteller empfohlen wird. Die Anwendung vom nicht empfohlenen Zubehör stellt eine Gefahr für den Nutzer dar und kann zur Beschädigung des Gerätes führen. Benutzen Sie ausschließlich Ersatzteile und Zubehör im Original.
- Dieses Gerät eignet sich nicht für den Gebrauch durch Personen (gilt auch für Kinder) mit geringerer Motorik, Sensorik oder geistiger Fähigkeit oder mangelhafter Erfahrung und Wissen.
- Auf keinen Fall darf das Bedienen des Gerätes durch Kinder zugelassen werden.
- Das Gerät mit Stromversorgungsleitung ist außerhalb der Reichweite von Kindern zu lagern.
- Ebenso muss dafür gesorgt werden, dass die Kinder das Gerät nicht zum Spielen benutzen.
- Das Gerät ist immer dann von der Stromversorgung zu trennen, wenn es ohne Aufsicht bleiben soll bzw. auch vor der Montage, Demontage und Reinigung.
- Während der Nutzung darf das Gerät nicht ohne Aufsicht gelassen werden.

DE

Besondere Sicherheitshinweise

- Das Gerät dient ausschließlich zum Grillen im freien Raum. Die Speisen werden im Räucherprozess zubereitet. Die Verwendung dieses Gerätes zu irgendeinem anderen Zweck kann zu seiner Beschädigung bzw. zu Körperverletzungen führen.
- Das Gerät darf nur ein geschultes Personal bedienen.
- **WARNUNG! Vergiftungsgefahr durch Kohlenmonoxid!** Das Verbrennen von Holzhackschnitzeln bewirkt die Freisetzung von Kohlenmonoxid. Das Gerät ist deshalb für den Außengebrauch an einem gut belüfteten Ort bestimmt. Benutzen Sie niemals das Gerät in Räumen, geschlossenen Zimmern und an anderen Stellen mit eingeschränktem Luftdurchfluss.
- Belassen Sie einen Freiraum von mindestens 2 m rundum das Gerät, um eine richtige Belüftung zu gewährleisten.
-  **Achtung! Heiße Oberfläche!** Während des Betriebs ist die Temperatur der zugänglichen Oberflächen des Geräts sehr hoch. Berühren Sie nur den Hauptschalter und den Drehknopf zur Leistungsregelung.



- Stellen Sie das Gerät nicht auf einen wärmemittehenden Gegenstand (Gasherd, Elektroherd, Grill, usw.). Lagern Sie es weit entfernt von sämtlichen heißen Flächen, offener Flamme und leicht brennbaren Gegenständen. Stellen Sie das Gerät auf eine ebene, stabile, saubere, nicht brennbare und trockene Fläche, z.B. auf eine Stein- bzw. Betonplatte. Auch die Grundplatte des Gerätes erhitzt sich leicht. Stellen Sie das Gerät auch nicht direkt auf eine Rasenfläche, Holzuntergrund oder ähnliche Stellen.
- Stellen Sie das Gerät dorthin, wo der Rauch kein Problem darstellen wird, d.h. nicht in die Nähe von offenen Fenstern und Türen, Wäsche zum Trocknen, Kinder im Kinderwagen, Gartenhäuschen oder Aufenthaltsorten von Tieren.
- Bewahren Sie das Gerät außerhalb der Reichweite von Kindern und Tieren auf. Während der Nutzung darf das Gerät nicht ohne Aufsicht belassen werden.
- Verlegen Sie das Gerät nicht dann, wenn es betrieben oder noch heiß ist.
- Um die Holzhackschnitzel auf dem Tablett anzuzünden, sind Streichhölzer oder Feuerzeuge zu verwenden.
- **WARNUNG!** Die Küchenherd-Brenner, offenes Feuer, Kohle, Briketts, Alkohol oder andere Heizbrennstoffe eignen sich nicht zum Anzünden von Holzhackschnitzeln, da eine hohe Temperatur erzeugt wird, die das Gerät beschädigen und zu Körperverletzungen führen kann.
- Das Gerät ist für die Bedienung durch einen externen Timer oder ein gesondertes Fernsteuersystem nicht geeignet.
- Nach jedem Gebrauch muss man das Gerät völlig abkühlen lassen, und zwar bevor das Gerät gereinigt und zusammen mit dem Zubehör aufbewahrt wird (---> Reinigung und Wartung).
- Reinigen Sie das Gerät nicht mit einem Wasserstrahl unter Druck oder einem Dampfreiniger, spülen Sie das Gerät nicht mit Wasser ab, da die Teile im Gerät feucht werden oder eingetaucht werden können, was den Stromschlag verursacht.
- Achtung! Führen und sichern Sie entsprechend das Stromkabel und benutzen Sie eine Verlängerungsleitung von nicht länger als 5 Meter, um einem zufälligen Ziehen oder Kontakt mit der erhitzten Fläche vorzubeugen. Zusätzlich sollte die Verlängerungsleitung / Stecker Eigenschaften entsprechend den inländischen Regeln für eine außerhalb von Räumen genutzte Ausrüstung haben.
- Wenn das Gerät noch heiß ist, muss man für die erforderlichen Maßnahmen beim Herumtragen des Rostes immer den dafür beigefügten Handgriff benutzen.
- Für den Räucherprozess sind immer nur trockene Holzhackschnitzel zu verwenden.
- Während des Anzündens der Holzhackschnitzel in der Schüssel muss man besonders vorsichtig sein; die unsachgemäße Zündung von leichtbrennbaren Materialien kann zur Explosion oder zum Brand führen.
- Bevor man sich nicht davon überzeugt hat, dass die Asche der verbrannten Holzhackschnitzel vollständig abgekühlt und die Glut gelöscht ist, darf man sie nicht in den normalen Abfallbehälter werfen.
- Bedecken Sie das Gerät nicht mit Alu-Folie – eine solche Maßnahme kann zum Überhitzen des Grillgerätes führen.



- Achten Sie während des Funktionsbetriebes des Gerätes auf scharfe Kanten und Ränder.
- Reinigen Sie das Gerät nicht mit Wasser. Beim Waschen des Geräts kann Wasser in den elektrischen Teil gelangen und so zu einem Stromschlag führen.
- Vor dem Waschen und dem Aufbewahren muss das Gerät immer von der Stromversorgung getrennt werden.
- Die Elektroanlage muss entsprechende nationale und örtliche Anforderungen erfüllen.
- Die Teile des Geräts dürfen in der Spülmaschine nicht gereinigt werden.
- Das Gerät muss über einen FI-Schutzschalter von höchstens 30 mA versorgt werden.

Verwendungszweck

- Dieses Gerät ist für den Buffet- und Haushaltsgebrauch bestimmt.
- Dieses Gerät ist für das Räuchern von Lebensmitteln im Außenbereich konzipiert. Jede andere Verwendung kann zu Schäden am Gerät oder Personenschäden führen.
- Die Verwendung des Geräts für einen anderen Zweck wird als Missbrauch des Geräts angesehen. Einzig der Nutzer haftet bei unsachgemäßer Verwendung des Geräts.

Montage der Erdung

Die Aufsatzkühlvitrine ist ein Gerät der I. Schutzklasse und erfordert eine Erdung. Die Erdung verringert aufgrund der Anwendung eines Kabels, das den elektrischen Strom ableitet, das Risiko eines elektrischen Stromschlags. Das Gerät ist

mit einem Schutzleiter mit Schutzkontaktstecker ausgerüstet. Bevor das Gerät nicht entsprechend installiert und geerdet wurde, darf man den Schutzkontaktstecker nicht in die Netzsteckdose stecken.

DE

Hauptteile des Gerätes

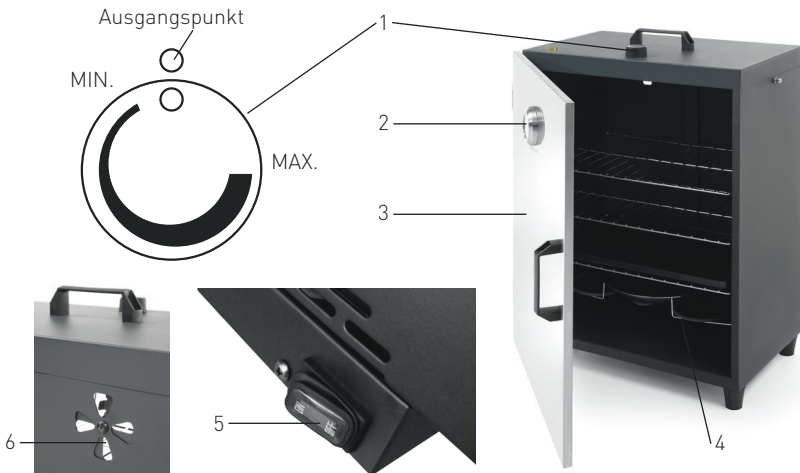

1. Drehknopf zur Leistungsregelung
2. Temperaturanzeige
3. Fronttür, magnetisch verschließbar
4. Heizelement
5. Hauptschalter (von hinten, im unteren Teil des Gerätes)
6. Belüftungsöffnung (von hinten, im oberen Teil des Gerätes)



Zubehör

Bezeichnung des Teiles	Anzahl	Abbildung
Haken (Zum Aufhängen an der Oberstange)	3 Stck.	
Rost	3 Stck.	
Tablett für Abfälle	1 Stck.	
Schüssel für die Holzhack- schnitzel	1 Stck.	
Haltegriff für den Rost	1 Stck.	

DE

Vorwärmen des Grillgerätes vor erstem Gebrauch

- Überprüfen Sie es, ob das Gerät nicht beschädigt ist. Setzen Sie sich mit dem Lieferanten in Verbindung und verwenden Sie NICHT das Gerät, wenn Sie die unvollständige Lieferung oder die Beschädigungen festgestellt haben (siehe ==> Hauptteile des Gerätes).
- Entfernen Sie die Verpackung und die Schutzfolie (falls vorhanden).
- Reinigen Sie das Gerät und das Zubehör mit lauwarmem Wasser und einem weichen Tuch.
- Stellen Sie das Gerät auf eine ebene, stabile, saubere, nicht brennbare und trockene Fläche auf.
- Sorgen Sie für einen ausreichenden Freiraum rundum das Grillgerät, damit es genügend belüftet wird.
- Öffnen Sie hinten am Gerät die Belüftungsöffnung (6) weit.
- Schließen Sie die Fronttür (3).
- Schließen Sie das Gerät an eine entsprechende Elektrosteckdose an und schalten Sie den Hauptschalter (5) ein, indem man ihn auf die Position „ON“ stellt.
- Stellen Sie den Drehknopf zur Leistungsregelung (1) auf Maximum.
- Belassen Sie so das Gerät für 20 Minuten, danach schalten Sie es wieder aus, wobei der Hauptschalter auf die Position „OFF“ zu stellen ist.
- Nach dem Vorwärmen ist die Oberfläche des Gerätes heiß. Vor dem Reinigen und Einbringen von Lebensmitteln in das Grillgerät muss es erst abgekühlt sein.

Vor der ersten Inbetriebnahme des Gerätes und dem Einlegen von Lebensmitteln ist es zu erhitzen und für ca. 20 Minuten so zu belassen, um sämtliche Schmierschutzmittel oder Rückstände von den während der Produktion benutzten Mitteln zu beseitigen.



Vor Funktionsbetrieb

- Stellen Sie das Gerät auf eine ebene, stabile, saubere, nicht brennbare und trockene Fläche auf.
- Reinigen Sie die Schüssel für die Holzhackschnitzel von sämtlichen Rückständen oder Asche.
- Füllen Sie die Schüssel bis zur Hälfte mit entsprechenden Holzhackschnitzeln (sind dem Gerät nicht beigelegt) auf und stellen Sie sie dann in den Korb über dem Heizelement.
- Legen Sie die Holzhackschnitzel nicht direkt auf das Heizelement (4) – die Holzhackschnitzel können sich entzünden und das Heizelement (4) beschädigen.
- Im niedrigsten Fach des Grillgerätes muss man das Tablett für die Abfälle anbringen.
- Falls notwendig bzw. um bessere Effekte beim Räuchern zu erreichen, sollte man den Rost mit einer geringen Menge an Lebensmittelöl einschmieren.
- Legen Sie Fleisch (z.B. Rind- oder Schweinefleisch), Fische oder Geflügel so auf den Rost, dass zwischen ihnen ein Abstand zum gleichmäßigen Räuchern besteht.
- An den Haken im Grillgerät sind zunächst die Lebensmittelprodukte aufzuhängen, die das Räuchern in der Vertikalen erfordern.

Bedienung

- Schließen Sie hinten am Gerät die Belüftungsöffnung (6).
- Schließen Sie das Gerät an eine entsprechende Elektrosteckdose an und drücken Sie den Hauptschalter (5), indem man ihn auf die Position „ON“ stellt. Es leuchtet eine rote Kontrollleuchte auf.
- Stellen Sie den Drehknopf zur Leistungsregelung (1) ist auf Maximum (MAX.) und belassen Sie so das Gerät ca. 20 Minuten, bis aus dem Inneren des Gerätes Rauch entweicht.
- Verringern Sie jetzt den Leistungswert mit Hilfe des Drehknopfs (1) und öffnen Sie die Belüftungsöffnung (6), um den Rauch herauszulassen.
- Öffnen Sie die Fronttür und verteilen Sie die Lebensmittelprodukte auf dem Rost im Innern des Grillgerätes. Überzeugen Sie sich, ob zwischen den Rosten ein entsprechender Freiraum belassen wurde, um auch einen entsprechenden Wärme- und Rauchdurchfluss gewährleisten zu können. Benutzen Sie auch den Haltegriff für den Rost oder Handschuhe (sind dem Gerät nicht beigelegt). Seien Sie dabei vorsichtig.
- Räuchern Sie die Lebensmittelprodukte über die geforderte Zeit; auf der Temperaturanzeige (2)

wird die Information erscheint, ob die Lebensmittelprodukte die erforderliche Temperatur erreichten. Die Temperatur innerhalb des Gerätes sollte ca. 50 °C ~ 160 °C (in Abhängigkeit von der Umgebungstemperatur) betragen.

- Nach dem Beenden des Prozesses muss man den Hauptschalter (5) drücken und ihn auf die Position „OFF“ stellen. Trennen Sie das Gerät von der Stromquelle, indem Sie den Stecker aus der Steckdose ziehen.
- Öffnen Sie die Fronttür und nehmen Sie die Lebensmittelprodukte auf den Rosten vorsichtig heraus. Benutzen Sie den Haltegriff für den Rost und tragen Sie Handschuhe (sind dem Gerät nicht beigelegt). Seien Sie vorsichtig – es besteht ein Verbrennungsrisiko!

Hinweis:

- Die Kochzeit hängt von vielen Faktoren ab, z.B. das Wetter, Typ und Dicke der Lebensmittelprodukte, erforderliches Zubereitungs-niveau.
- Die trockenen Holzhackschnitzel kann man in Geschäften mit Lebensmittelprodukten und Metallgeräten kaufen.

Empfohlene Temperaturwerte

- Die nachstehende Tabelle stellt die empfohlenen Temperaturwerte für die Zubereitung verschiedener Lebensmittelarten dar.
- Sie ist aber nur ein Bezugspunkt, da im Prinzip viele äußere Faktoren die Höhe der Temperatur im Gerät beeinflussen können. Das sind z.B.: vorhandene Knochen im Fleisch, die Dicke des geschnittenen Fleisches, Menge des Wassers und des Fettes im Produkt. Das Ergebnis des Räucherns hängt auch vom Wetter ab. An kalten Tagen dauert das Räuchern länger.
- Überzeugen Sie sich, ob die Lebensmittelprodukte in Bezug auf die hygienischen Aspekte genau geräuchert wurden – das betrifft besonders die Meeresfrüchte.
- Überprüfen Sie die Temperatur im Innern des Gerätes mit Hilfe der Temperaturanzeige [2].

Typ des Lebensmittelproduktes	Empfohlene Temperatur	Bemerkungen
Fische und Meeresfrüchte		
Lachs	60 ~ 70°C	
Hering	60 ~ 70°C	
Makrele	60 ~ 70°C	
Forelle	60 ~ 70°C	
Pilgermuscheln	70 ~ 80°C	
Schweinefleisch		
Rippchen	80 ~ 90°C	Um die Räucherzeit zu verkürzen, muss man die Rippchen zuerst kochen.
Lendenfilet	70 ~ 80°C	
Lammfleisch	70 ~ 80°C	
Rindfleisch	60 ~ 80°C	Hängt von der Dicke des Fleisches und vom erforderlichen Grad der Zubereitung ab.
Geflügel	70 ~ 80°C	

Reinigung und Wartung

Hinweis: Vor der Reinigung des Geräts ist es immer von der Stromquelle zu trennen und völlig abkühlen zu lassen.

- Achtung: Tauchen Sie das Gerät nie in Wasser oder andere Flüssigkeiten!
- Reinigen Sie das Außengehäuse mit einem feuchten Tuch (dabei ist eine Wasserlösung und ein mildes Reinigungsmittel zu verwenden).
- Verwenden Sie weder ätzende Reinigungsmittel noch Scheuermittel. Benutzen Sie keine scharfen und spitzen Gegenstände. Benutzen Sie kein Benzin und keine Lösungsmittel! Reinigen Sie das Gerät mit einem feuchten Tuch und eventuell einem Reinigungsmittel. Verwenden Sie keine Scheuermittel. Waschen Sie das Gerät weder mit Dampfreiniger noch mit Wasserstrahl.
- Nach dem Reinigen ist das Gerät erneut zusammenzulegen, wobei man sich davon überzeugen muss, ob das Kontrollpanel (Heizpanel) entsprechend montiert wurde – im gegenteiligen Fall wird das Gerät nicht richtig funktionieren.



Teile	Reinigung	Bemerkungen
Alle Zubehörteile, z.B. Roste, Haltegriff für den Rost, Tablett für die Abfälle usw.	- Für ca. 10-20 Minuten in warmes Seifenwasser tauchen. - Unter fließendem Wasser genau abspülen.	Alle Teile genau austrocknen lassen.
Außenflächen	- Mit weichem Lappen und geringer Menge eines neutralen Reinigungsmittels abreiben. Überzeugen Sie sich, dass kein Wasser in das Innere der Vitrine gelangte.	
Innenflächen	- Beseitigen Sie sämtliche Rückstände von Lebensmitteln oder Holzhackschnitzeln. - Mit weichem Lappen und geringer Menge eines milden Reinigungsmittels abreiben. Überzeugen Sie sich, dass kein Wasser in das Innere der Vitrine gelangte.	

Fehlerbeseitigung

Wenn das Gerät nicht richtig funktioniert, muss man sich zum Finden der richtigen Lösung mit der nachfolgenden Tabelle vertraut machen. Wenn Sie das Problem nicht lösen können, dann setzen Sie sich bitte mit dem Lieferanten in Verbindung.

Problem	Mögliche Ursache	Mögliche Lösung
Das Gerät schaltet sich nicht ein. Der Hauptschalter (5) leuchtet nicht rot auf.	Der Stecker ist nicht richtig an die Stromquelle angeschlossen.	Prüfen, ob der Stecker richtig an die Stromquelle angeschlossen ist.
	Der Hauptschalter (5) ist nicht eingedrückt.	Drücken Sie den Hauptschalter (5) ein, um ihn auf die Position „ON“ zu stellen.
	Der Hauptschalter (5) ist defekt.	Setzen Sie sich mit dem Lieferanten in Verbindung.
Das Gerät erwärmt sich nicht. Gleichzeitig leuchtet der Hauptschalter (5) rot auf und der Drehknopf zur Leistungsregelung (1) ist richtig eingestellt.	Der Drehknopf zur Temperaturregelung (1) ist defekt.	Setzen Sie sich mit dem Lieferanten in Verbindung.
Das Gerät erreicht nach längerer Betriebszeit nicht die vorgegebene Temperatur, obwohl der Drehknopf zur Temperaturregelung (1) richtig eingestellt ist.	Das Heizelement (4) ist defekt.	Setzen Sie sich mit dem Lieferanten in Verbindung.
	Der Drehknopf zur Temperaturregelung (1) ist defekt.	Setzen Sie sich mit dem Lieferanten in Verbindung.

Sollten Sie Zweifel haben, setzen Sie sich mit dem Lieferanten in Verbindung!

Technische Spezifikation

Nr. des Produktes: 238486

Betriebsspannung und Frequenz: 230V~ 50Hz

Nennleistungsaufnahme: 1600W

Schutzgrad: Class I

Wasserbeständigkeitsklasse: IPX4

Richtiger Temperaturbereich: ca. 50 °C ~ 160 °C (in Abhängigkeit von der Umgebungstemperatur)

Abmessungen: ca. 540 x 380 x (Höhe) 720 mm

Hinweis: Die technische Spezifikation kann ohne Vorankündigung verändert werden.



Garantie

Alle innerhalb von einem Jahr nach dem Kaufdatum festgestellten Defekte oder Mängel, die die Funktionalität des Gerätes beeinträchtigen, werden auf dem Wege der unentgeltlichen Reparatur bzw. des Austausches unter der Voraussetzung beseitigt, dass das Gerät in einer der Bedienungsanleitung gemäßen Art und Weise betrieben und gewartet wird und weder vorsätzlich vernichtet noch nicht bestimmungsgemäß genutzt wurde. Ihre Rechte aus den entsprechenden Gesetzen

bleiben davon unberührt. Eine in der Garantiefrist einzureichende Beanstandung hat die Angabe des Kaufortes und Kaufdatums und in der Anlage einen Kaufbeleg (z.B. Kassenzettel) zu enthalten.

Gemäß unserer Politik der ständigen Weiterentwicklung unserer Produkte behalten wir uns vor, Änderungen am Produkt, an seiner Verpackung und an den dokumentierten technischen Daten ohne vorherige Ankündigung vorzunehmen.

Entsorgung und Umweltschutz

Wird das Gerät außer Betrieb genommen, darf es nicht über den Hausmüll entsorgt werden. Der Benutzer ist für die Übergabe des Gerätes an eine geeignete Sammelstelle für Altgeräte verantwortlich. Die Nichteinhaltung dieser Regel kann gemäß den geltenden Vorschriften über die Abfallentsorgung bestraft werden. Die getrennte Sammlung und das Recycling der Altgeräte trägt zur Schonung der natürlichen Ressourcen bei und sorgt

für eine umwelt- und gesundheitsschonende Verwertungsweise. Weitere Informationen darüber, wo Sie Ihre Altgeräte entsorgen können, erhalten Sie bei Ihrem örtlichen Entsorgungsunternehmen. Der Hersteller und der Importeur übernehmen keine Verantwortung für das Recycling sowie die umweltfreundliche Verwertung von Abfällen, weder direkt noch über ein öffentliches System.



Geachte klant,

Hartelijk dank voor de aankoop van dit Hendi apparaat. Leest u deze gebruiksaanwijzing zorgvuldig voordat u het apparaat gebruikt, dit om schade door verkeerd gebruik te voorkomen. Lees vooral de veiligheidsinstructies aandachtig door.

Veiligheidsinstructies

- Onjuiste bediening en verkeerd gebruik van het apparaat kan ernstige schade aan het apparaat en verwonding van personen tot gevolg hebben.
- Dit apparaat is bedoeld voor buffet en huishoudelijk gebruik.
- Het apparaat mag alleen worden gebruikt voor het doel waarvoor het werd ontworpen. De fabrikant aanvaardt geen enkele aansprakelijkheid voor schade als gevolg van onjuiste bediening en verkeerd gebruik.
- Zorg dat het apparaat en de stekker niet met water of een andere vloeistof in aanraking komen. Mocht het apparaat onverhoopt in het water vallen, trek dan onmiddellijk de stekker uit het stopcontact en laat het apparaat controleren door een erkend vakman. Niet-naleving hiervan kan levensgevaar opleveren.
- Probeer nooit zelf de behuizing van het apparaat te openen.
- Steek geen voorwerpen in de behuizing van het apparaat.
- Raak de stekker niet met natte of vochtige handen aan.
- ⚡ **Gevaar van elektrische schokken!** Probeer het apparaat niet zelf te repareren. In het geval van storingen, laat reparaties alleen uitvoeren door gekwalificeerd personeel.
- **Gebruik nooit een beschadigd apparaat!** Als het apparaat is beschadigd, haal de stekker dan uit het stopcontact en neem contact op met de winkel.
- **Waarschuwing!** Dompel de elektrische onderdelen van het apparaat niet onder in water of andere vloeistoffen. Houd het apparaat nooit onder stromend water.
- Controleer de stekker en het netsnoer regelmatig op schade. Als de stekker of het netsnoer is beschadigd, moet het worden vervangen door de technische dienst of een soortgelijk gekwalificeerd persoon om gevaar of letsel te voorkomen.
- Zorg ervoor dat het netsnoer niet in contact komt met scherpe of hete voorwerpen en houd het uit de buurt van open vuur. Als u de stekker uit het stopcontact wilt halen, trek dan altijd aan de stekker en niet aan het netsnoer.
- Zorg ervoor dat niemand per ongeluk aan het netsnoer (of verlengsnoer) kan trekken of kan struikelen over het netsnoer.
- Houd het apparaat in de gaten tijdens gebruik.
- **Waarschuwing!** Zolang de stekker in het stopcontact zit, is het apparaat aangesloten op de voedingsbron.
- Schakel het apparaat uit voordat u de stekker uit het stopcontact trekt.
- Draag het apparaat nooit aan het netsnoer.
- Gebruik geen extra hulpmiddelen die niet worden meegeleverd met het apparaat.
- Sluit het apparaat alleen aan op een stopcontact met de spanning en frequentie die is vermeld op het typeplaatje.

NL



- Sluit de stekker aan op een stopcontact dat eenvoudig bereikt kan worden, zodat de stekker in geval van nood onmiddellijk uit het stopcontact kan worden getrokken. Trek de stekker volledig uit het stopcontact om het apparaat volledig uit te schakelen. Gebruik de stekker om het apparaat los te koppelen van het lichtnet.
- Schakel het apparaat altijd uit voordat u de stekker uit het stopcontact trekt.
- Gebruik nooit accessoires die niet worden aanbevolen door de fabrikant. Zij kunnen mogelijk een veiligheidsrisico vormen voor de gebruiker en kunnen het apparaat mogelijk beschadigen. Gebruik alleen originele onderdelen en accessoires.
- Dit apparaat is niet geschikt voor gebruik door personen (inclusief kinderen) met een verminderd fysiek, sensorisch of geestelijk vermogen, of gebrek aan ervaring en kennis.
- Dit apparaat mag onder geen enkele omstandigheid worden gebruikt door kinderen.
- Houd het apparaat en het netsnoer buiten bereik van kinderen.
- Kinderen mogen niet met het apparaat spelen.
- Koppel het apparaat altijd los van het lichtnet als het onbeheerd wordt achtergelaten en voordat het apparaat wordt gemonteerd, gedemonteerd of gereinigd.
- Laat het apparaat nooit onbeheerd achter tijdens gebruik.

Speciale veiligheidsvoorschriften

- Dit apparaat is uitsluitend bedoeld voor barbecuegebruik buitenshuis waarbij voedsel wordt bereid met behulp van een rookproces. Elk ander gebruik kan leiden tot schade aan het apparaat of lichamelijk letsel.
- Dit apparaat moet worden bediend door getraind personeel.
- **WAARSCHUWING! Gevaar voor koolmonoxide!** Bij het verbranden van houtsnippers komt koolmonoxide vrij. Dit apparaat is bedoeld voor gebruik buitenshuis in een goed geventileerde omgeving. Gebruik het apparaat nooit binnenshuis, in afgesloten ruimtes of op locaties met beperkte ventilatie.
- Laat aan alle kanten van het apparaat minimaal 2 meter vrij voor ventilatiedoeleinden.



Let op! Heet oppervlak! De temperatuur van het bereikbare oppervlak is zeer hoog tijdens gebruik. Raak alleen de hoofdschakelaar en knop voor het instellen van het vermogensniveau aan.

- Plaats het apparaat niet op een verwarmingsvoorwerp (kooktoestel op benzine, elektriciteit, houtskool, etc.). Houd het apparaat uit de buurt van warme oppervlakken, open vuur en brandbare voorwerpen. Gebruik het apparaat altijd op een vlakke, stabiele, schone, niet-brandbare en droge ondergrond, bijv. tegels of beton. De basis van het apparaat wordt snel heet. Plaats het apparaat niet rechtstreeks op een gazon, een houten terras of in een soortgelijke omgeving.
- Plaats het apparaat op een plaats waar de rook geen problemen veroorzaakt. Plaats het apparaat niet in de buurt van geopende ramen of deuren, drogende was, kinderen in kinderwagens of schuilplaatsen voor mensen of dieren.
- Het apparaat moet buiten het bereik van kinderen en dieren worden geplaatst. Laat het apparaat niet onbeheerd achter tijdens gebruik.



- Het apparaat mag niet worden verplaatst als het in gebruik is of nog heet is.
- Gebruik altijd een lucifer of aansteker om de houtsnippers in de lade aan te steken.
- **WAARSCHUWING!** U mag met dit apparaat geen keukenbrander, open vuur, houtskool, briketten, alcohol of soortgelijke brandbare brandstoffen gebruiken om de houtsnippers aan te steken, omdat dit overmatige hitte produceert die kan leiden tot schade aan het apparaat of lichamelijk letsel.
- Dit apparaat is niet bedoeld om bediend te worden met behulp van een externe timer of apart afstandsbedieningssysteem.
- Laat het apparaat en de accessoires na elk gebruik volledig afkoelen alvorens ze te reinigen en op te bergen. (---> Reiniging en onderhoud).
- Gebruik geen waterstraal, spoel niet rechtstreeks met water en gebruik geen stoomreiniger, omdat de onderdelen van het apparaat nat kunnen worden en dit kan leiden tot elektrische schokken.
- Let op! Plaats het netsnoer indien nodig op een veilige manier en gebruik geen verlengsnoeren langer dan 5 meter om te voorkomen dat het netsnoer in contact kan komen met het verwarmingsoppervlak en dat er per ongeluk aan het netsnoer kan worden getrokken. Daarnaast moeten het verlengsnoer / de stekker voldoen aan de nationale regelgeving voor gebruik buitenshuis.
- Gebruik altijd de meegeleverde handgreep wanneer u de roosters aanraakt, omdat het apparaat heet is.
- Gebruik alleen droge houtsnippers voor het rookproces.
- Wees uiterst voorzichtig tijdens het aansteken van houtsnippers in de houtsnipperpan; het onjuist aansteken van brandbare materialen kan leiden tot explosies en brandgevaar.
- De as van het rookhout mag pas nadat het volledig is afgekoeld en alle gloed is gedoofd in de vuilnisbak worden gegooid.
- Niet bedekken met aluminiumfolie omdat dit tot oververhitting van het apparaat kan leiden.
- Wees voorzichtig met de scherpe randen en hoeken tijdens gebruik.
- Was het apparaat niet met water. Wassen kan lekkages veroorzaken en de kans op elektrische schokken verhogen.
- Trek de stekker altijd uit het stopcontact tijdens het reinigen en opbergen van het apparaat.
- De elektrische installatie moet voldoen aan de geldende nationale en lokale regelgeving.
- Geen van de onderdelen is vaatwasmachinebestendig.
- Het apparaat wordt gevoed via een aardlekschakelaar van maximaal 30mA.

Beoogd gebruik

- Dit apparaat is bedoeld voor buffet en huishoudelijk gebruik.
- Dit apparaat is bedoeld voor het buiten roken van voedselproducten. Elk ander gebruik kan leiden tot schade aan het apparaat of lichamelijk letsel.

- Gebruik van het apparaat voor andere doeleinden wordt beschouwd als verkeerd gebruik van het apparaat. De gebruiker is als enige verantwoordelijk voor oneigenlijk gebruik van het apparaat.

Installatie met aarding

Dit apparaat is geclassificeerd als beschermingsklasse I en moet worden aangesloten op een aansluiting met aarde. Aarding verlaagt de kans op elektrische schokken doordat elektrische stroom via een ontsnapingsdraad kan weglopen. Dit ap-

paraat is uitgerust met een snoer met een aarde draad en een geaarde stekker. De stekker moet in een stopcontact worden gestoken dat juist is geïnstalleerd en geaard.

Belangrijkste onderdelen van het apparaat

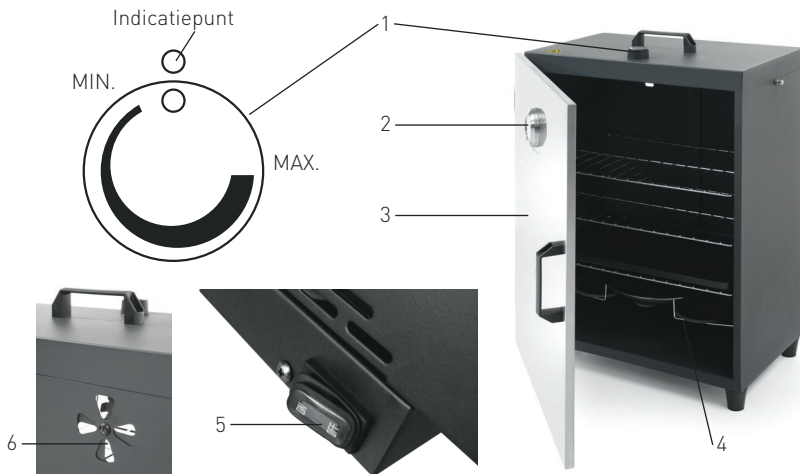

1. Knop vermogensniveau

2. Temperatuurweergave

3. Magnetisch gesloten voordeur





4. Verwarmingselement

5. Hoofdschakelaar (aan de onderkant van de achterkant)

6. Ventilatieopening (aan de bovenkant van de achterkant)



Accessoires

Naam onderdeel	Aantal	Afbeelding
Haken (om te hangen aan de bovenste balk)	3 stuks	
Bakroosters	3 stuks	
Lekbak	1 stuks	
Houtsnipperpan	1 stuks	
Handgreep voor roosters	1 stuks	

NL

Voorverwarmen vóór het eerste gebruik

- Controleer of het apparaat onbeschadigd is. Neem in geval van een onvolledige levering (Zie ==> Belangrijkste onderdelen van het apparaat) of schade onmiddellijk contact op met uw leverancier en gebruik het apparaat NIET.
- Verwijder alle verpakkingsmaterialen en het beschermfolie (indien van toepassing).
- Reinig het apparaat en de accessoires van het apparaat met lauw water en een zachte doek.
- Plaats het apparaat buitenshuis op een vlakke, stabiele, schone, niet-brandbare en droge ondergrond.
- Zorg ervoor dat er voldoende ruimte vrij is rond het apparaat voor ventilatiedoeleinden.

Voordat u het apparaat voor het eerst gebruikt met voedsel, moet u het apparaat ongeveer 20 minuten voorverwarmen om eventuele beschermingsvetten of resten van het productieproces te verwijderen.

- Open de ventilatieopening (6) op de achterkant volledig.
- Sluit de voordeur (3).
- Steek de stekker in een geschikt stopcontact en druk de AAN/UIT-knop (5) naar de stand "AAN".
- Zet de knop van het vermogensniveau (1) in de stand MAX.
- Laat het apparaat 20 minuten draaien en schakel het daarna uit door de AAN/UIT-knop in de stand "UIT" te zetten.
- De behuizing is heet na het voorverwarmen. Laat het apparaat afkoelen alvorens het te reinigen en klaar te maken voor het bereiden van voedsel.



Vorbereidingen vóór gebruik van het apparaat

- Plaats het apparaat buitenshuis op een vlakke, stabiele, schone, niet-brandbare en droge ondergrond.
- Reinig de houtsnipperpan en verwijder resteren de houtsnippers en as uit de pan.
- Vul de houtsnipperpan voor de helft met geschikte, droge houtsnippers (niet meegeleverd) en plaats de houtsnipperpan in de beugel boven het verwarmingselement.
- Plaats geen houtsnippers direct op het verwarmingselement (4) omdat de houtsnippers kunnen ontbranden en het verwarmingselement (4) kunnen beschadigen.
- Plaats de lekbak op de onderste plank in het apparaat.
- Smeer de bakroosters, indien nodig, in met wat bakolie voor betere resultaten.
- Leg het vlees, de vis, het rundvlees, het varkensvlees, de kip op een voldoende grote afstand op de bakroosters om overlappen te voorkomen. Zo kan de rook gelijkmatig rond het voedsel circuleren.
- Hang het voedsel dat verticaal moet worden gerookt eerst met behulp van de haken over de balk in de binnenkant van het apparaat.

Bediening

- Sluit de ventilatieopening (6) op de achterkant van het apparaat.
- Steek de stekker in een geschikt stopcontact en schakel het apparaat in door de schakelaar (5) naar de stand AAN te drukken. Daarna zal het rode indicatielampje oplichten.
- Zet de knop van het vermogensniveau (1) voor ongeveer 20 minuten in de stand MAX tot er rook uit het apparaat komt.
- Verlaag het vermogensniveau met behulp van de knop van het vermogensniveau (1) en open de ventilatieopening (6) om wat rook te laten ontsnappen.
- Open de voordeur van het apparaat en plaats het voedsel met bakrooster op de plank. Zorg ervoor het voedsel op voldoende afstand is geplaatst, zodat de warmte en rook gelijkmatig kan circuleren. Gebruik de meegeleverde handgreep en draag handschoenen (niet meegeleverd) indien nodig. Wees voorzichtig.
- Rook het voedsel voor de gewenste periode en gebruik de temperatuurweergave (2) om ervoor te zorgen dat het voedsel de gewenste temperatuur bereikt. Het instelbereik van de binnentemperatuur is ca. 50°C ~ 160°C (afhankelijk van buitentemperatuur).
- Zet de hoofdschakelaar (5) in de stand "UIT" zodra u het bereidingsproces hebt voltooid. Trek de stekker van het apparaat daarna uit het stopcontact.
- Open de voordeur van het apparaat en haal de bakroosters met voedsel voorzichtig uit het apparaat. Gebruik de meegeleverde handgreep en draag handschoenen (niet meegeleverd) indien nodig. Wees voorzichtig, gevaar voor brandwonden!

Opmerking:

- De werkelijke bereidingstijd is afhankelijk van een aantal factoren, zoals het weer, het type en de dikte van het voedsel, de gewenste bereidingsgraad.
- Droge houtsnippers zijn verkrijgbaar in supermarkten en bouwmarkten.



Referentiegids temperatuur

- De onderstaande tabel is een referentiegids voor de temperatuurinstelling voor verschillende soorten voedsel.
- De tabel dient alleen ter referentie, omdat veel factoren van invloed zijn. Bijvoorbeeld, vlees met/ zonder been, de dikte van het voedsel, de hoeveelheid water en het vetgehalte in het voedsel. De buitentemperatuur heeft ook invloed op het resultaat. Het rookproces neemt meer tijd in beslag bij koud weer.
- Omwille van hygiënische redenen is het belangrijk ervoor te zorgen dat al het voedsel grondig wordt gekookt, vooral schaaldieren.
- Gebruik de temperatuurweergave [2] als referentie voor het controleren van de temperatuur in het apparaat.

Type voedsel	Aanbevolen temperatuur	Opmerking
Vis en schaaldieren		
Zalm	60 ~ 70°C	
Haring	60 ~ 70°C	
Makreel	60 ~ 70°C	
Forel	60 ~ 70°C	
St. Jacobsschelp	70 ~ 80°C	
Varkensvlees		
Spareribs	80 ~ 90°C	Verkort de benodigde tijd door eerst voor te koken
Haasbiefstuk	70 ~ 80°C	
Lamsvlees	70 ~ 80°C	
Rundvlees	60 ~ 80°C	Afhankelijk van de dikte & gewenste bereidingsgraad.
Kip	70 ~ 80°C	

Reiniging en onderhoud

Attentie: Trek de stekker altijd uit het stopcontact en laat het apparaat volledig afkoelen alvorens het apparaat te reinigen.

- Pas op: Dompel het apparaat nooit onder in water of andere vloeistoffen!
- Reinig de buitenkant van het apparaat met een vochtige doek (water met een mild reinigingsmiddel).
- Gebruik nooit agressieve schoonmaakmiddelen of schuurmiddelen. Gebruik geen scherpe of spitse voorwerpen. Gebruik geen benzine of oplosmiddelen! Reinig met een vochtige doek en afwasmiddel indien nodig. Gebruik geen schurende materialen.
- Reinig het apparaat niet met een stoomreiniger of waterstraal.
- Monteer het apparaat na het reinigen en zorg ervoor dat het verwarmings- & bedieningspaneel correct is gemonteerd, anders zal het apparaat niet werken.

Onderdelen	Hoe te reinigen	Opmerking
Alle accessoires zoals bakroosters, handgreep, lekbak, etc.	- Laat voor ongeveer 10 tot 20 minuten weken in een warm zeepsopje. - Spoel grondig af onder de kraan.	Droog alle onderdelen goed na het reinigen.
Buitenoppervlakken	- Veeg schoon met een zachte doe ken een beetje neutraal reinigingsmiddel. Zorg ervoor dat er geen water of vocht in het apparaat kan binnendringen.	
Binnenoppervlakken	- Verwijder eventuele voedselresten of houtsnipperresten - Veeg schoon met een zachte doek en een beetje mild reinigingsmiddel. Zorg ervoor dat er geen water of vocht in het apparaat kan binnendringen.	

Problemen oplossen

Als het apparaat niet naar behoren functioneert, raadpleeg dan de onderstaande tabel voor een oplossing. Als u het probleem nog steeds niet kunt oplossen, neem contact op met de leverancier/dienstverlener.

Problemen	Mogelijke oorzaak	Mogelijke oplossing
Het apparaat schakelt niet in. De hoofdschakelaar (5) licht niet rood op.	Stekker is niet goed aangesloten op het stopcontact.	Zorg ervoor dat de stekker goed is aangesloten op het stopcontact.
	Hoofdschakelaar (5) is niet ingedrukt.	Zet de hoofdschakelaar (5) in de stand "AAN".
	Hoofdschakelaar (5) is defect.	Neem contact op met uw leverancier.
Het apparaat warmt niet op. Maar de hoofdschakelaar (5) licht rood op en de knop van het vermogensniveau (1) is ingesteld.	Knop vermogensniveau (1) is defect.	Neem contact op met uw leverancier.
Apparaat bereikt de ingestelde temperatuur niet na lange gebruikstijd en knop van het vermogensniveau (1) is ingesteld.	Verwarmingselement (4) is defect.	Neem contact op met uw leverancier.
	Knop vermogensniveau (1) is defect.	Neem contact op met uw leverancier.

NL

Neem in geval van twijfel altijd contact op met uw leverancier!

Technische specificaties

Itemnr.: 238486

Bedrijfsspanning en frequentie: 230V~ 50Hz

Nominaal ingangsvermogen: 1600W

Beschermingsklasse: Class I

Beschermingsklasse waterdichtheid: IPX4

Werkelijk temperatuurbereik: ca. 50°C ~ 160°C (afhankelijk van buitentemperatuur)

Afmetingen: ca. 540 x 380 x (H) 720 mm

Opmerking: Technische specificaties onderhevig aan verandering zonder voorafgaande kennisgeving.



Garantie

Elk defect waardoor de werking van het apparaat nadelig wordt beïnvloed dat zich binnen één jaar na aankoop van het apparaat voordoet, wordt gratis hersteld door reparatie of vervanging, mits het apparaat conform de instructies is gebruikt en onderhouden en niet op enigertei wijze verkeerd is behandeld of misbruikt. Dit laat onverlet uw bij wet bepaalde rechten. Als de garantie van kracht is, vermeld dan waar en wanneer u het apparaat

hebt gekocht en sluit een aankoopbewijs bij (bijv. kassabon of factuur).

Gezien ons streven naar voortdurende verdere productontwikkeling behouden wij ons het recht voor, zonder voorafgaande kennisgeving wijzigingen aan te brengen aan product, verpakking en documentatie.

Verwijdering & milieu

Bij de buitengebruikstelling van het apparaat, mag het niet met het overige huisafval worden verwijderd. In plaats daarvan is het uw verantwoordelijkheid om uw afgedankte apparatuur in te leveren bij een daartoe aangewezen inzamelpunt. Het niet opvolgen van deze regel kan worden bestraft in overeenstemming met de geldende voorschriften voor afvalverwerking. De gescheiden inzameling en recycling van uw afgedankte apparatuur ten tijde van buitengebruikstelling helpt bij de instand-

houding van natuurlijke hulpbronnen en waarborgt dat de apparatuur wordt gerecycled op een manier die de volksgezondheid en het milieu beschermt. Voor meer informatie over waar u uw afval kunt inleveren voor recycling kunt u contact opnemen met uw lokale afvalverwerkingsbedrijf. De fabrikant en importeurs nemen geen verantwoordelijkheid voor de recycling, behandeling en ecologische verwijdering, hetzij rechtstreeks of via een openbaar systeem.

Szanowny Kliencie,

Dziękujemy za zakup urządzenia firmy Hendi. Prosimy o uważne zapoznanie się z niniejszą instrukcją przed podłączeniem urządzenia, aby uniknąć uszkodzeń spowodowanych niewłaściwą obsługą. Należy zwrócić szczególną uwagę na zasady bezpieczeństwa.

Zasady bezpieczeństwa

- Nieprawidłowa obsługa i niewłaściwe użytkowanie mogą spowodować poważne uszkodzenie urządzenia lub zranienie osób.
- Urządzenie przeznaczone do bufetu oraz do użytku domowego.
- Urządzenie należy stosować wyłącznie zgodnie z przeznaczeniem. Producent nie ponosi żadnej odpowiedzialności za szkody spowodowane nieprawidłową obsługą i niewłaściwym użytkowaniem urządzenia.
- W czasie użytkowania zabezpiecz urządzenie i wtyczkę kabla zasilającego przed kontaktem z wodą lub innymi płynami. W mało prawdopodobnym przypadku zanurzenia urządzenia w wodzie, należy natychmiast wyciągnąć wtyczkę z kontaktu, a następnie zlecić kontrolę urządzenia specjaliście. Nieprzestrzeganie tej instrukcji może spowodować zagrożenie życia.
- Nigdy nie otwieraj samodzielnie obudowy urządzenia.
- Nie wtykaj żadnych przedmiotów w obudowę urządzenia.
- Nie dotykaj wtyczki kabla zasilającego wilgotnymi rękami.
- ⚠ **Niebezpieczeństwo porażenia prądem!** Nie należy samodzielnie naprawiać urządzenia. Wszelkie usterki i niesprawności winny być usuwane wyłącznie przez wykwalifikowany personel.
- **Nigdy nie używać uszkodzonego urządzenia!** Uszkodzone urządzenie należy odłączyć od sieci i skontaktować się ze sprzedawcą.
- **Ostrzeżenie:** Nie zanurzać części elektrycznych urządzenia w wodzie ani w innych płynach. Nie wkładać urządzenia pod bieżącą wodę.
- Regularnie sprawdzać wtyczkę i sznur zasilający pod kątem uszkodzeń. Uszkodzoną wtyczkę lub sznur przekazać w celu naprawy do punktu serwisowego lub innej wykwalifikowanej osoby, aby zapobiec ewentualnym zagrożeniom i obrażeniom ciała.
- Upewnić się, czy sznur zasilający nie styka się z ostrymi ani gorącymi przedmiotami; trzymać sznur z dala od otwartego płomienia. Aby wyjąć wtyczkę z gniazdka, zawsze ciągnąć za wtyczkę, a nie za sznur.
- Zabezpieczyć sznur zasilający (lub przedłużający) przez przypadkowym wyciągnięciem z kontaktu. Sznur prowadzić w sposób uniemożliwiający przypadkowe potknięcie.
- Stale nadzorować urządzenie podczas użytkowania.
- **Ostrzeżenie!** Jeżeli wtyczka jest włożona do gniazdka, urządzenie należy uważać za podłączone do zasilania.
- Przed wyjęciem wtyczki z gniazdka wyłączyć urządzenie!
- Nigdy nie przenosić urządzenia, trzymając za sznur.
- Nie używać żadnych akcesoriów, które nie zostały dostarczone wraz z urządzeniem.

PL



- Urządzenie należy podłączać wyłącznie do gniazdka o napięciu i częstotliwości podanych na tabliczce znamionowej.
- Włożyć wtyczkę do gniazdka zlokalizowanego w dogodnym łatwo dostępnym miejscu, tak by w przypadku awarii istniała możliwość natychmiastowego odłączenia urządzenia. W celu całkowitego wyłączenia urządzenia odłączyć je od źródła zasilania. W tym celu wyjąć z gniazdka wtyczkę znajdującą się na końcu sznura odłączanego urządzenia.
- Przed odłączeniem wtyczki zawsze pamiętać o wyłączeniu urządzenia!
- Nie korzystać z akcesoriów niezalecanych przez producenta. Zastosowanie niezalecanych akcesoriów może stwarzać zagrożenie dla użytkownika oraz prowadzić do uszkodzenia urządzenia. Korzystać wyłącznie z oryginalnych części i akcesoriów.
- Z urządzenia nie mogą korzystać osoby (także dzieci), u których stwierdzono osłabione zdolności fizyczne, sensoryczne lub umysłowe, albo którym brakuje odpowiedniej wiedzy i doświadczenia.
- W żadnym wypadku nie zezwalać na obsługę urządzenia przez dzieci.
- Urządzenie wraz ze sznurem przechowywać poza zasięgiem dzieci.
- Nie dopuścić, by dzieci wykorzystywały urządzenie do zabawy.
- Zawsze odłączyć urządzenie od zasilania, jeżeli ma być ono pozostawione bez nadzoru, a także przed montażem, demontażem i czyszczeniem.
- Nie zostawiać urządzenia bez nadzoru podczas użytkowania.

Szczególne przepisy bezpieczeństwa

- Urządzenie przeznaczone jest wyłącznie do grillowania na otwartej przestrzeni. Przygotowanie potraw przebiega z wykorzystaniem procesu wędzenia. Stosowanie urządzenia w jakimkolwiek innym celu może prowadzić do jego uszkodzenia lub do obrażeń ciała.
- Urządzenie powinno być obsługiwane wyłącznie przez przeszkolony personel.
- **OSTRZEŻENIE! Niebezpieczeństwo zatrucia tlenkiem węgla!** Spalanie drewnianych zrębków powoduje uwalnianie się tlenku węgla. Urządzenie przeznaczone jest do użytku zewnętrznego w dobrze wentylowanym miejscu. Nigdy nie korzystaj z urządzenia w pomieszczeniach, zamkniętych pokojach i innych miejscach o ograniczonym przepływie powietrza.
- Zapewnij co najmniej 2-metrową przestrzeń wokół urządzenia, celem umożliwienia odpowiedniej wentylacji podczas użytkowania.
-  **Uwaga! Gorąca powierzchnia!** Temperatura dostępnych powierzchni urządzenia w czasie użytkowania jest bardzo wysoka. Dotykaj jedynie wyłącznika głównego oraz pokrętła regulacji mocy.
- Nie umieszczaj urządzenia na obiekcie emitującym ciepło (kuchenka gazowa, elektryczna, grill, itp.). Trzymaj urządzenie z dala od wszelkich gorących powierzchni, otwartego płomienia i przedmiotów łatwopalnych. Ustaw urządzenie na równej, stabilnej, czystej, niepalnej i suchej powierzchni, np. kamiennej płycie lub betonie. Podstawa urządzenia łatwo się nagrzewa. Nie ustawiaj urządzenia bezpośrednio na trawniku, drewnianym

podtożu lub podobnych miejscach.

- Ustaw urządzenie w miejscu, w którym dym nie będzie sprawiał problemów. Nie ustawiaj urządzenia w pobliżu otwartych okien lub drzwi, suszącego się prania, dzieci w wózkach, altan lub miejsc przebywania zwierząt.
- Przechowuj urządzenie poza zasięgiem dzieci i zwierząt. Nie zostawiaj urządzenia bez nadzoru podczas użytkowania.
- Nie przenoś urządzenia podczas użytkowania lub gdy jest nadal gorące.
- Aby podpalić drewniane zrębki na tacy, użyj zapalki lub zapalniczki.
- **OSTRZEŻENIE!** Palniki kuchenne, otwarty ogień, węgiel, brykiet, alkohol lub inne paliwa opałowe nie nadają się do zapalania drewnianych zrębków w urządzeniu ze względu na wytwarzanie wysokiej temperatury, która może uszkodzić urządzenie i prowadzić do powstania obrażeń.
- Urządzenie nie jest przystosowane do obsługi za pomocą zewnętrznego timera lub oddzielnego systemu zdalnego sterowania.
- Po każdym użyciu pozostaw urządzenie do całkowitego wystygnięcia przed jego czyszczeniem i przechowywaniem wraz z akcesoriami (---> Czyszczenie i konserwacja).
- Nie czyść urządzenia strumieniem wody pod ciśnieniem ani przy pomocy myjki parowej, nie sputkuj urządzenia wodą, ponieważ doprowadzi to do zawilgocenia lub zamoczenia części wewnątrz urządzenia, co może skutkować porażeniem prądem.
- **Uwaga!** Odpowiednio poprowadź i zabezpiecz przewód zasilający i skorzystaj z przedłużacza nie dłuższego niż 5 metrów, aby zapobiec przypadkowemu pociągnięciu lub kontaktowi z nagrzaną powierzchnią. Dodatkowo, przedłużacz / wtyczka powinny mieć właściwości zgodne z regulacjami krajowymi dotyczącymi sprzętów użytkowanych poza pomieszczeniami.
- Gdy urządzenie jest gorące, do działań wymagających przenoszenia rusztu zawsze korzystaj z dołączonego uchwytu.
- Do procesu wędzenia zawsze korzystaj z suchych, drewnianych zrębków.
- Zachowaj szczególną ostrożność podczas podpalania zrębków w misce; nieodpowiednie podpalanie materiałów łatwopalnych może skutkować wybuchem lub zagrożeniem pożarem.
- Nie umieszczaj popiołu ze spalonych zrębków w pojemniku na śmieci, aż nie upewnisz się, że całkowicie wystygł i żar został całkowicie ugaszony.
- Nie przykrywaj urządzenia folią aluminiową - takie działanie może prowadzić do przegrzania urządzenia.
- Uważaj na ostre krawędzie i brzegi urządzenia podczas jego pracy.
- Nie czyść urządzenia wodą. Mycie urządzenia może spowodować przedostanie się wody do części elektrycznych i doprowadzić do porażenia prądem.
- Przed myciem i przechowywaniem, zawsze wyłącz urządzenie z prądu.
- Instalacja elektryczna musi spełniać odpowiednie wymogi krajowe i miejscowe.
- Części urządzenia nie mogą być myte w zmywarce.
- Urządzenie powinno być podłączone do instalacji z wyłącznikiem RCD o zadziałaniu nieprzekraczającym 30mA.



Przeznaczenie

- Urządzenie przeznaczone do bufetu oraz do użytku domowego.
- To urządzenie przeznaczone jest do gotowania na zewnątrz pomieszczeń poprzez proces wędzenia produktów spożywczych. Wszelkie inne użycie może spowodować uszkodzenia urządzenia lub obrażenia ciała.
- Wykorzystanie urządzenia w jakimkolwiek innym celu uznane będzie za wykorzystanie niezgodne z przeznaczeniem. Użytkownik będzie wyłącznie odpowiedzialny za nieprawidłowe wykorzystanie urządzenia.

Montaż uziemienia

Nadstawa chłodnicza jest urządzeniem I klasy ochronności i wymaga uziemienia. Uziemienie zmniejsza ryzyko porażenia prądem, dzięki zastosowaniu przewodu odprowadzającego prąd elek-



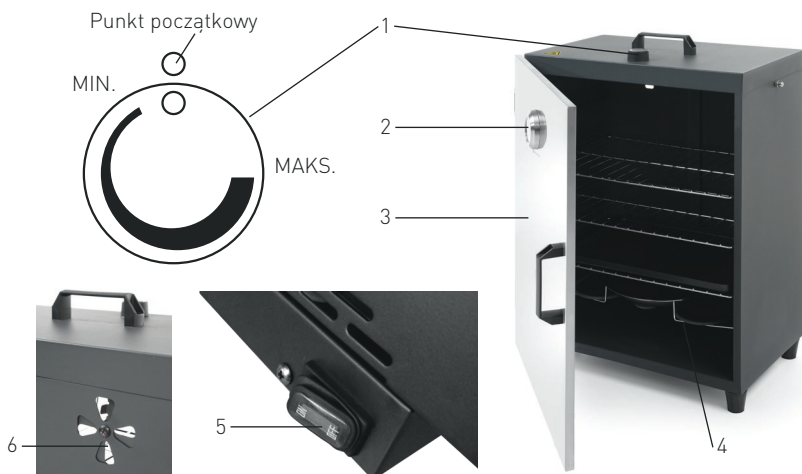

tryczny. Urządzenie wyposażone jest w przewód z uziemieniem z wtykiem uziemiającym. Nie wkładaj wtyczki do kontaktu, jeśli urządzenie nie zostało odpowiednio zainstalowane i uziemione.

Główne części urządzenia

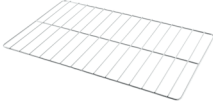

1. Pokrętko regulacji mocy
2. Wyświetlacz temperatury
3. Drzwi frontowe zamykane na magnes
4. Element grzewczy
5. Wyłącznik główny (z tyłu, w dolnej części urządzenia)
6. Otwór wentylacyjny (z tyłu, w górnej części urządzenia)

Akcesoria

Nazwa części	Ilość	Zdjęcie
Haki (Do zawieszenia na górnym drążku)	3 szt.	
Ruszty	3 szt.	
Tacka na odpady	1 szt.	
Miska na zębki	1 szt.	
Uchwyt do rusztu	1 szt.	

PL

Wstępne nagrzewanie urządzenia przed pierwszym użyciem

- Sprawdź, czy urządzenie nie jest uszkodzone. W przypadku niekompletnej dostawy (Patrz ==> Główne części urządzenia) lub uszkodzeń, niezwłocznie skontaktuj się z dostawcą i NIE korzystaj z urządzenia.
 - Zdejmij opakowanie i folię ochronną (jeśli dotyczy).
 - Wyczyść urządzenie i akcesoria do niego przy pomocy letniej wody i miękkiej szmatki.
 - Ustaw urządzenie na równej, stabilnej, czystej, niepalnej i suchej powierzchni.
 - Zapewnij wystarczającą przestrzeń wokół urządzenia, aby umożliwić jego wentylację.
 - Szeroko otwórz otwór wentylacyjny (6) z tyłu urządzenia.
 - Zamknij drzwi frontowe (3).
 - Podłącz urządzenie do odpowiedniego gniazdka elektrycznego i wciśnij wyłącznik główny (5), ustawiając w pozycji „ON”.
 - Ustaw pokrętło regulacji mocy (1) na maksimum.
 - Pozostaw urządzenie na 20 minut, a następnie wyłącz je, ustawiając wyłącznik główny w położeniu „OFF”.
 - Po nagrzewaniu wstępnym powierzchnia urządzenia jest gorąca. Przed czyszczeniem i umieszczeniem w urządzeniu żywności pozostaw je do ostygnięcia.
- Przed pierwszym uruchomieniem urządzenia i umieszczeniem w środku produktów żywnościowych, nagrzej urządzenie i pozostaw na ok. 20 minut w celu usunięcia wszelkich smarów zabezpieczających lub pozostałości po środkach wykorzystanych w procesie produkcji.



Przed eksploatacją

- Ustaw urządzenie na równej, stabilnej, czystej, niepalnej i suchej powierzchni.
- Wyczyść miskę na zrębki z wszelkich pozostałości lub popiołu.
- Wypełnij miskę do połowy odpowiednimi drewnianymi zrębkami (niedotączonymi do urządzenia) i umieść ją w koszyku nad elementem grzewczym.
- Nie umieszczaj drewnianych zrębków bezpośrednio na elemencie grzewczym (4) - zrębki mogą się zapalić i uszkodzić element grzewczy (4).
- Na najniższej półce urządzenia umieść tackę na odpady.
- W razie konieczności, by uzyskać lepsze efekty wędzenia, nasmaruj ruszty niewielką ilością oleju spożywczego.
- Na rusztach umieść mięso, rybę, wołowinę, wieprzowinę lub drób, zachowując odpowiednią odległość między nimi w celu równomiernego wędzenia.
- Na hakach wewnątrz urządzenia zawieś najpierw te produkty żywnościowe, które wymagają wędzenia w pionie.

Obsługa

- Zamknij otwór wentylacyjny (6) z tyłu urządzenia.
- Podłącz urządzenie do odpowiedniego gniazdka elektrycznego i naciśnij wyłącznik główny (5), ustawiając go w położeniu „ON”. Zapali się czerwona lampka sygnalizacyjna.
- Ustaw pokrętkę mocy (1) na maksimum (MAKS.) i pozostaw na ok. 20 minut, do momentu, aż w wnętrzu urządzenia zacznie wydobywać się dym.
- Zmniejsz wartość mocy za pomocą pokrętki regulacji (1) i otwórz otwór wentylacyjny (6), by wypuścić dym.
- Otwórz drzwi frontowe i umieść produkty żywnościowe rozłożone na ruszcie wewnątrz urządzenia. Upewnij się, że między rusztami zachowana została odpowiednia przestrzeń, by zapewnić odpowiedni przepływ ciepła i dymu. Skorzystaj z uchwytu do ruszty lub z rękawic (niedotączone do urządzenia). Zachowaj ostrożność.
- Wędź produkty żywnościowe przez wymagany czas; za pomocą wyświetlacza temperatury (2)

upewnij się, czy produkty żywnościowe osiągnęły wymaganą temperaturę. Temperatura wewnątrz urządzenia powinna wynosić ok. 50°C ~ 160°C (w zależności od temperatury otoczenia).

- Po zakończeniu procesu, naciśnij wyłącznik główny (5), ustawiając go w położeniu „OFF”. Odłącz urządzenie od źródła zasilania wyjmując wtyczkę z gniazdka.
 - Otwórz drzwi frontowe i ostrożnie wyjmij produkty żywnościowe na rusztach. Skorzystaj z uchwytu do ruszty i załóż rękawice (niedotączone do urządzenia). Zachowaj ostrożność - ryzyko oparzeń!
- Uwaga:
- Czas gotowania zależy od wielu czynników, np. pogoda, typ i grubość produktów żywnościowych, wymagany poziom przyrządzenia.
 - Suche drewniane zrębki można zakupić w sklepach z produktami żywnościowymi i wyrobami metalowymi.

Zalecane wartości temperatury

- Poniższa tabela przedstawia zalecane wartości temperatury dla przyrządzania różnych rodzajów żywności.
- Stanowi ona jedynie punkt odniesienia, jako że wiele czynników zewnętrznych ma wpływ na wysokość temperatury w urządzeniu. Są to np.: obecność kości w mięsie, grubość pokrojonego mięsa, ilość wody i tłuszczu w produkcie. Wynik wędzenia zależy również od pogody. W zimne dni proces wędzenia trwa dłużej.
- Upewnij się, czy produkty żywnościowe zostały dokładnie uwędzone ze względów higienicznych - dotyczy to w szczególności owoców morza.
- Sprawdzaj temperaturę wewnątrz urządzenia za pomocą wyświetlacza temperatury (2).

Typ produktu żywnościowego	Zalecana temperatura	Uwagi
Ryby i owoce morza		
Łosoś	60 ~ 70°C	
Śledź	60 ~ 70°C	
Makrela	60 ~ 70°C	
Pstrąg	60 ~ 70°C	
Przegrzebki	70 ~ 80°C	
Wieprzowina		
Żeberka	80 ~ 90°C	By skrócić czas wędzenia, żeberka najpierw ugotuj
Polędwica	70 ~ 80°C	
Jagnięcina	70 ~ 80°C	
Wotowina	60 ~ 80°C	Zależy od grubości mięsa i wymaganego stopnia przyrządzenia
Drób	70 ~ 80°C	

Czyszczenie i konserwacja

Uwaga: Przed umyciem zawsze odłącz urządzenie od źródła zasilania i pozostaw do całkowitego ostygnięcia.

- Uwaga: Nigdy nie zanurzaj urządzenia w wodzie lub w innym płynie!
- Umyj zewnętrzną obudowę przy pomocy wilgotnej szmatki (użyj roztworu wody i łagodnego środka czyszczącego).
- Nigdy nie używaj żrących środków czyszczących ani materiałów ściernych. Nie używaj ostrych ani ostro zakończonych przedmiotów. Nie stosuj benzyny ani rozpuszczalników! Czyść urządzenie

wilgotną szmatką oraz ewentualnie detergentem. Nie stosuj żadnych materiałów ściernych. Nie czyść urządzenia przy pomocy myjki parowej ani pod strumieniem wody.

- Po wyczyszczeniu, urządzenie należy ponownie złożyć, upewniając się, czy panel kontrolny (panel grzewczy) jest odpowiednio zamontowany - w przeciwnym razie urządzenie nie będzie działać poprawnie.

Części	Czyszczenie	Uwagi
Wszystkie akcesoria, np. ruszty, uchwyt do rusztu, tacka na odpady itp.	- Zanurz w ciepłej wodzie z mydłem na około 10-20 minut. - Sptucz dokładnie pod bieżącą wodą.	Dokładnie wysusz wszystkie części.
Powierzchnie zewnętrzne	- wytrzyj miękką szmatką z niewielką ilością neutralnego detergentu. Upewnij się, czy do wnętrza urządzenia nie przedostała się woda lub wilgoć.	
Powierzchnie wewnętrzne	- Usuń wszelkie pozostałości żywności lub drewnianych zrębków. - Wytrzyj miękką szmatką z niewielką ilością łagodnego detergentu. Upewnij się, czy do wnętrza urządzenia nie przedostała się woda lub wilgoć.	



Wyszukiwanie i usuwanie usterek

Jeśli urządzenie nie działa prawidłowo, zapoznaj się z poniższą tabelą w celu znalezienia prawidłowego rozwiązania. Jeśli nie możesz rozwiązać problemu, skontaktuj się z dostawcą.

Problemen	Mogelijke oorzaak	Mogelijke oplossing
Urządzenie nie włącza się. Wyłącznik główny (5) nie podświetla się na czerwono.	Wtyczka nie jest prawidłowo podłączona do źródła zasilania.	Sprawdź, czy wtyczka jest prawidłowo podłączona do źródła zasilania.
	Nie wciśnięto wyłącznika głównego (5).	Wciśnij wyłącznik główny (5), ustawiając go w pozycji „ON”.
	Uszkodzony wyłącznik główny (5).	Skontaktuj się z dostawcą.
Urządzenie nie nagrzewa się. Jednocześnie wyłącznik główny (5) podświetla się na czerwono i pokrętko poziomu mocy (1) jest prawidłowo ustawione.	Uszkodzone pokrętko temperatury (1).	Skontaktuj się z dostawcą.
Urządzenie nie osiąga zadanej temperatury po długim czasie pracy, a pokrętko regulacji mocy (1) jest prawidłowo ustawione.	Uszkodzony element grzewczy (4).	Skontaktuj się z dostawcą.
	Uszkodzone pokrętko temperatury (1).	Skontaktuj się z dostawcą.

W razie wątpliwości zawsze skontaktuj się z dostawcą!

Specyfikacja techniczna

Nr produktu: 238486

Napięcie robocze i częstotliwość: 230V~ 50Hz

Znamionowy pobór mocy: 1600W

Stopień ochrony: Klasa I

Klasa wodoszczelności: IPX4

Właściwy zakres temperatur: ok. 50°C ~ 160°C (w zależności od temperatury otoczenia)

Wymiary: Ok. 540 x 380 x (wys.) 720 mm

Uwaga: Specyfikacja techniczna może ulec zmianie bez uprzedzenia.

Gwarancja

Każda wada bądź usterka powodująca niewłaściwe funkcjonowanie urządzenia, która ujawni się w ciągu jednego roku od daty zakupu, zostanie bezpłatnie usunięta lub urządzenie zostanie wymienione na nowe, o ile było użytkowane i konserwowane zgodnie z instrukcją obsługi i nie było wykorzystywane w niewłaściwy sposób lub niezgodnie z przeznaczeniem. Postanowienie to w żadnej mierze nie narusza innych praw użytkownika wynikających z przepisów prawa. W przypadku zgłoszenia urzą-

żenia do naprawy lub wymiany w ramach gwarancji należy podać miejsce i datę zakupu urządzenia i dołączyć dowód zakupu (np. paragon).

Zgodnie z naszą polityką ciągłego doskonalenia wyrobów zastrzegamy sobie prawo do wprowadzania bez uprzedzenia zmian w wyrobie, opakowaniu oraz danych technicznych podawanych w dokumentacji.



Wycofanie z użytkowania i ochrona środowiska

Pamiętaj!

Nie wyrzucaj zużytego sprzętu łącznie z innymi odpadami

Nie demontuj zużytych urządzeń zawierających niebezpieczne składniki na własną rękę!

Grożą Ci za to kary grzywny!

Po zakończeniu eksploatacji produktu nie wolno gromadzić razem z odpadami komunalnymi, tylko należy odstawić do punktu odbioru odpadów elektrycznych i elektronicznych. Użytkownik ponosi odpowiedzialność za przekazanie wycofanego z użytkowania urządzenia do punktu gospodarowania odpadami. Nieprzestrzeganie tej zasady może być karane zgodnie z lokalnie obowiązującymi przepisami dotyczącymi gospodarowania odpadami. Jeśli urządzenie wycofane z użytkowania jest poprawnie odebrane jako osobny odpad, może zostać przetworzone i zutylicowane w sposób przyjazny dla środowiska, co zmniejsza negatywny wpływ na środowisko i zdrowie ludzi. Aby uzyskać więcej informacji dotyczących dostępnych usług w zakresie odbioru odpadów, należy skontaktować się z lokalną firmą odbierającą odpady.



Symbol przekreślonego kosza na śmieci oznacza, że tego produktu nie wolno wyrzucać do zwykłych pojemników na odpady.

Zużyte urządzenia elektryczne i elektroniczne mogą zawierać niebezpieczne składniki np. rtęć, ołów, kadm lub freon. Jeśli tego typu substancje przedostaną się w sposób niekontrolowany do środowiska, spowodują skażenie wody i gleby, a także wpłyną niekorzystnie na zdrowie ludzi i zwierząt.

Właściwe postępowanie ze zużyтым sprzętem zapobiega potencjalnym negatywnym konsekwencjom dla środowiska naturalnego i ludzkiego zdrowia.

Jednocześnie oszczędzamy naturalne zasoby naszej Ziemi wykorzystując powtórnie surowce uzyskane z przetwarzania sprzętu.



Cher client,

Merci d'avoir acheté cet appareil de HENDI. Veuillez lire attentivement ce mode d'emploi avant de brancher l'appareil afin d'éviter tout endommagement pour cause d'usage abusif. Veuillez notamment lire les consignes de sécurité avec la plus grande attention.

Règles de sécurité

- L'utilisation abusive et le maniement incorrect de l'appareil peuvent entraîner une grave détérioration de l'appareil ou provoquer des blessures.
- Cet appareil est destiné pour des buffets et à un usage domestique.
- L'appareil doit être utilisé uniquement pour le but il a été conçu. Le fabricant décline toute responsabilité en cas de dommage consécutif à un usage abusif ou un maniement incorrect.
- Veillez à tenir l'appareil et la prise électrique hors de portée de l'eau ou de tout autre liquide. Si malencontreusement l'appareil tombe dans l'eau, débranchez immédiatement la prise électrique et faites contrôler l'appareil par un réparateur agréé. La non-observation de cette consigne entraîne un risque d'accident mortel.
- Ne tentez jamais de démonter vous-même le bâti de l'appareil.
- N'enfoncez aucun objet dans la carcasse de l'appareil.
- Ne touchez pas la prise avec les mains mouillées ou humides.
-  **Risque d'électrocution!** Ne tentez jamais de réparer l'appareil. Tous défauts et dysfonctionnement doivent être supprimés par le personnel qualifié.
- **N'utilisez jamais l'appareil endommagé!** Débranchez l'appareil endommagé de l'alimentation électrique et contactez votre revendeur.
- **Avertissement:** N'immergez pas les pièces électriques de l'appareil dans l'eau ou dans d'autres liquides. Ne mettez pas l'appareil sous l'eau courante.
- Vérifiez régulièrement la fiche et le câble d'alimentation pour les dommages. La fiche ou le câble d'alimentation endommagé(e) transmettent pour la réparation au service ou à une personne qualifiée, pour prévenir tous les menaces ou les blessures possibles.
- Assurez-vous que le câble d'alimentation n'est pas en contact avec les objets pointus ou chauds ; gardez le câble loin des flammes nues. Pour retirer la fiche de la prise murale, tirez toujours en tenant la fiche et non le câble d'alimentation.
- Protégez le câble d'alimentation (ou la rallonge) contre le débranchement accidentel de la prise murale. Le câble doit être posé de manière ne provoquant pas les chutes accidentelles.
- Surveillez en permanence l'appareil pendant l'utilisation.
- **Avertissement!** Si la fiche est insérée dans la prise murale, l'appareil doit être considéré comme branché à l'alimentation.
- Avant de retirer la fiche de la prise, éteignez l'appareil !
- Ne transportez jamais l'appareil en tenant le câble.
- N'utilisez aucuns accessoires qui n'ont pas été fournis avec l'appareil.

FR



- L'appareil doit être branché à la prise murale avec une tension et la fréquence indiquées sur la plaque signalétique.
- Insérez la fiche à la prise murale située dans un endroit facilement accessible de sorte qu'en cas de panne l'appareil puisse être immédiatement déconnecté. Pour éteindre complètement l'appareil, débranchez-le de la source d'alimentation. Pour cela, retirez la fiche à l'extrémité du câble d'alimentation de la prise murale.
- Eteignez l'appareil avant de débrancher l'appareil de la prise!
- N'utilisez jamais les accessoires non recommandés par le fabricant. L'utilisation des accessoires non recommandés peut présenter des risques pour l'utilisateur et provoquer les dommages à l'appareil. Utilisez uniquement des pièces et accessoires originaux.
- Cet appareil n'est pas apte à être utilisé par des personnes (enfants compris) avec capacités physiques, sensorielles ou intellectuelles diminuées ou ne possédant pas l'expérience et les connaissances suffisantes.
- Ne laissez jamais les enfants utiliser l'appareil.
- L'appareil et le câble d'alimentation doivent être stockés hors de la portée des enfants.
- Ne permettez pas aux enfants d'utiliser l'appareil pour jouer
- Débranchez toujours l'appareil de l'alimentation s'il doit être laissé sans surveillance et également avant le montage, le démontage et le nettoyage.
- Ne laissez jamais l'appareil sans surveillance lorsqu'il est utilisé.

Consignes de sécurité spéciales

- L'appareil est destiné seulement à griller à l'air libre. La préparation des plats est réalisée en utilisant le processus de fumage. L'utilisation de l'appareil à d'autres fins peut entraîner des dommages ou des blessures.
- L'appareil ne peut être utilisé que par du personnel qualifié.
- **AVERTISSEMENT ! Danger d'intoxication au monoxyde de carbone!** La combustion des copeaux de bois provoque la formation de monoxyde de carbone. L'appareil est conçu pour une utilisation à l'extérieur extérieur dans un endroit bien ventilé. N'utilisez jamais l'appareil à l'intérieur, dans des pièces fermées ou à dans d'autres endroits où le flux d'air est limité.
- Assurez au moins 2 mètres d'espace autour de l'appareil pour assurer une ventilation adéquate pendant l'utilisation.
-  **Attention ! Surface chaude !** La température des surfaces disponibles de l'appareil pendant l'utilisation est très élevée. Ne touchez que l'interrupteur principal et le bouton de contrôle de la puissance.
- Ne placez pas l'appareil sur des sources de chaleur (cuisinières à gaz, électriques, barbecue etc.). Tenez l'appareil loin des surfaces chaudes, des flammes nues et des objets inflammables. Placez l'appareil sur une surface plane, stable, propre, ininflammable et sèche, par exemple sur une dalle en pierre ou sur le béton. La base de l'appareil se réchauffe facilement. Ne placez pas l'appareil directement sur la pelouse, le sol en bois ou dans des endroits similaires.



- Placez l'appareil dans un endroit où la fumée ne provoquera aucun problème. Ne placez pas l'appareil près de fenêtres ouvertes ou de portes ouvertes, près des vêtements séchés, des enfants dans des poussettes, des kiosques de jardin ou des lieux où se trouvent les animaux.
- Gardez l'appareil hors de portée des enfants et des animaux. Ne laissez pas l'appareil sans surveillance pendant l'utilisation.
- Ne transportez pas l'appareil pendant l'utilisation ou lorsqu'il est chaud.
- Pour mettre le feu sur les copeaux sur un plateau, utilisez des allumettes ou un briquet.
- **ATTENTION !** Les brûleurs de cuisine, le feu ouvert, le charbon, les briquettes de charbon, l'alcool ou d'autres carburant ne sont pas appropriés pour allumer les copeaux de bois dans l'appareil parce qu'ils produisent une température élevée qui peut endommager l'appareil ou provoquer des blessures.
- L'appareil n'est pas conçu pour être utilisé avec une minuterie externe ou un système de télécommande séparé.
- Après chaque utilisation, laissez l'appareil refroidir complètement avant de le nettoyer et de le ranger avec les accessoires (- - -> Nettoyage et entretien).
- Ne nettoyez pas l'appareil avec un jet d'eau sous pression ou avec un nettoyeur à vapeur, ne rincez pas l'appareil avec de l'eau pour éviter l'humidité ou la pénétration de l'eau dans l'appareil ce qui pourrait entraîner un choc électrique.
- **Attention !** Faites passer correctement et protégez le cordon d'alimentation et utilisez une rallonge dont la longueur maximale est de 5 mètres pour éviter une traction accidentelle ou le contact avec la surface chauffée. De plus, la rallonge / la fiche doit avoir les propriétés conformes aux réglementations nationales relatives aux équipements utilisés à l'extérieur.
- Puisque l'appareil est chaud, en déplaçant l'appareil utilisez toujours le support fourni.
- Utilisez les copeaux de bois pour les processus de fumage.
- Soyez particulièrement prudent lorsque vous mettez des copeaux de bois dans un bol ; une combustion inappropriée de matériaux inflammables peut entraîner une explosion ou un risque d'incendie.
- Ne jetez pas les cendres des copeaux de bois brûlés dans la poubelle jusqu'à ce que vous ne soyez pas sûr qu'elles aient complètement refroidi et que le feu a été complètement éteint.
- Ne couvrez pas l'appareil avec une film d'aluminium - cette action peut entraîner une surchauffe de l'appareil.
- Faites attention aux arêtes vives et aux bords de l'appareil pendant son fonctionnement.
- Ne nettoyez pas l'appareil avec de l'eau. Le nettoyage de l'appareil peut provoquer la pénétration de l'eau dans les pièces électriques et provoquer un choc électrique.
- Avant de nettoyer et de ranger, débranchez toujours l'appareil de l'alimentation électrique.
- L'installation électrique doit répondre aux exigences de la réglementation nationale et locale.
- Les parties de l'appareil ne peuvent pas être lavées au lave-vaisselle.
- L'appareil doit être alimenté par un DCR (disjoncteur) ne dépassant pas 30mA.

Destination de l'appareil

- Cet appareil est destiné pour des buffets et à un usage domestique.
- Cet appareil est conçu pour fumer des aliments à l'extérieur seulement. Toute autre utilisation risque d'endommager l'appareil ou de provoquer des blessures corporelles.

- L'utilisation de l'appareil à toute autre fin est considérée comme une mauvaise utilisation de l'appareil. L'utilisateur est seul responsable de la mauvaise utilisation de l'appareil.

Eléments de l'appareil

La vitrine réfrigérant est un appareil de la 1ère classe de protection et doit être obligatoirement mis à la terre. La mise à la terre réduit le risque de choc électrique grâce à un conduit évacuant

le courant électrique. L'appareil est équipé d'un conduit avec la mise à la terre et la prise de terre. N'insérez pas la fiche à la prise murale si l'appareil n'a pas été correctement installé et mis à la terre.

Parties principales de l'appareil

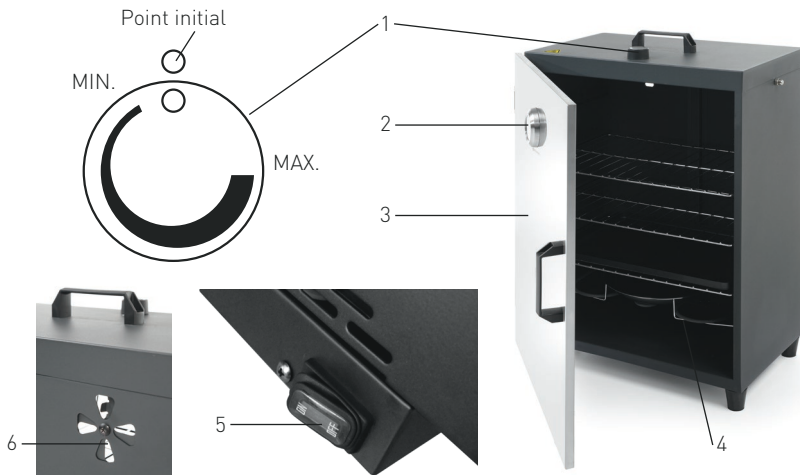





1. Bouton de réglage de la puissance
2. Affichage de la température
3. Porte avant fermée magnétiquement
4. Élément chauffant

5. Interrupteur principal (à l'arrière dans la partie inférieure de l'appareil)
6. Trou de ventilation (à l'arrière dans la partie supérieure de l'appareil)



Accessoires

Dénomination	Quantité	Photo
Crochets (Pour suspendre sur la barre supérieure)	3 pièces	
Grille	3 pièces	
Bac à déchets	1 pièce	
Bol pour les copeaux de bois	1 pièce	
Support de grille	1 pièce	

FR

Chauffage préliminaire avant la première utilisation

- Vérifiez si l'appareil n'est pas endommagé. En cas de livraison incomplète (Voir ==> Parties principales de l'appareil) ou de dommages, contacter immédiatement le fournisseur et N'UTILISEZ PAS l'appareil.
- Retirez l'emballage et le film de protection (le cas échéant).
- Nettoyez l'appareil et les accessoires avec de l'eau tiède et un chiffon doux.
- Placez l'appareil sur une surface plane, stable, propre, ininflammable et sèche.
- Assurez un espace suffisant autour de l'appareil pour garantir sa ventilation.
- Ouvrez largement l'ouverture de ventilation (6) à l'arrière de l'appareil.
- Fermez la porte avant (3).
- Connectez l'appareil à une prise de courant appropriée et appuyez sur l'interrupteur principal (5) en le mettant en position « ON ».
- Réglez le bouton de réglage de la puissance (1) au maximum.
- Laissez l'appareil pendant 20 minutes, puis éteignez-le en tournant l'interrupteur principal sur la position « OFF ».
- Après le chauffage préliminaire, la surface de l'appareil est chaude. Avant de nettoyer et de mettre la nourriture dans l'appareil, laissez-le refroidir.

Avant le premier démarrage de l'appareil et avant de mettre la nourriture à l'intérieur, chauffez l'appareil et laissez-le pendant environ 20 minutes pour retirer toutes les graisses de protection ou les résidus des moyens utilisés dans le processus de production.



Avant l'utilisation

- Placez l'appareil sur une surface plane, stable, propre, ininflammable et sèche.
- Nettoyez le bol de copeaux de bois de tous résidus ou des cendres.
- Remplissez le bol à moitié avec des copeaux de bois appropriés (non fournis avec l'appareil) et placez-le dans le panier au-dessus de l'élément chauffant.
- Ne placez pas de copeaux de bois directement sur l'élément chauffant (4) - les copeaux peuvent s'enflammer et endommager l'élément chauffant (4).
- Mettez le bac à déchets sur l'étagère la plus basse de l'appareil.
- Si nécessaire, pour obtenir de meilleurs résultats de fumage, lubrifiez la grille avec une petite quantité d'huile de cuisson.
- Placez de la viande, du poisson, du bœuf, du porc ou de la volaille sur la grille, en gardant une distance entre eux pour assurer le fumage correct.
- Suspendez sur les crochets à l'intérieur de l'appareil les aliments qui nécessitent le fumage vertical.

Fonctionnement

- Fermez le trou de ventilation (6) à l'arrière de l'appareil.
- Branchez l'appareil dans une prise de courant appropriée et appuyez sur l'interrupteur principal (5) en le positionnant sur « ON ». Le voyant rouge s'allume.
- Réglez le bouton de réglage de puissance (1) au maximum (MAX.) et laissez-le fonctionner pendant environ 20 minutes jusqu'à ce que de la fumée sorte de l'intérieur de l'appareil.
- Réduisez la valeur de la puissance en utilisant le bouton de réglage (1) et ouvrez l'ouverture de ventilation (6) pour faire sortir de la fumée.
- Ouvrez la porte avant et placez les produits alimentaires distribués sur la grille à l'intérieur de l'appareil. Assurez-vous qu'entre les grilles successives il y a l'espace suffisant assurant un transfert adéquat de chaleur et de fumée. Utilisez un support de grille ou des gants (non fournis avec l'appareil). Fais attention.
- Fumez les produits alimentaires pendant la durée requise ; utilisez l'affichage de température (2) et assurez-vous que les produits alimentaires ont atteint la température requise. La température à l'intérieur de l'appareil doit être d'environ 50°C ~ 160°C (en fonction de la température ambiante).
- Après avoir terminé le processus, appuyez sur l'interrupteur principal (5) en le mettant sur « OFF ». Débranchez l'appareil de la source d'alimentation en retirant la fiche de la prise.
- Ouvrez la porte avant et retirez délicatement les produits alimentaires sur les grilles. Utilisez le support de grille et mettez des gants (non fournis avec l'appareil). Attention, risque de brûlure !

Attention :

- Le temps de cuisson dépend de plusieurs facteurs, par exemple le temps, le type et l'épaisseur des produits alimentaires, le niveau de préparation requis.
- Vous pouvez acheter les copeaux de bois secs dans les magasins avec des produits alimentaires et des produits métalliques.

FR



Valeurs de température recommandées

- Le tableau ci-dessous présente les valeurs de température recommandée pour la préparation de différents types d'aliments.
- Le tableau n'est qu'un point de référence parce que de nombreux facteurs externes affectent la température de l'appareil ; par exemple la présence d'os dans la viande, l'épaisseur de la viande tranchée, la quantité d'eau et de graisse dans le produit. Le résultat du fumage dépend également des conditions météorologiques. Les jours froids le processus de fumage est prolongé.
- Assurez-vous que les produits alimentaires ont été soigneusement fumés pour des raisons d'hygiène – ceci s'applique particulièrement aux fruits de mer.
- Vérifiez la température à l'intérieur de l'appareil à l'aide de l'affichage de la température [2].

Type de produit alimentaire	Température recommandée	Observation
Poissons et fruits de mer		
Saumon	60 ~ 70°C	
Hareng	60 ~ 70°C	
Maquereau	60 ~ 70°C	
Truite	60 ~ 70°C	
Coquilles Saint-Jacques	70 ~ 80°C	
Porc		
Côtes	80 ~ 90°C	Pour réduire la durée de fumage, les côtes doivent être cuites.
Filet	70 ~ 80°C	
Agneau	70 ~ 80°C	
Bœuf	60 ~ 80°C	En fonction de l'épaisseur de la viande et du degré de cuisson requis
Volaille	70 ~ 80°C	

Nettoyage et entretien

Remarque : Avant de nettoyer, débranchez toujours l'appareil de la source d'alimentation et laissez-le refroidir complètement.

- Attention : ne plongez jamais l'appareil dans l'eau ou tout autre liquide !
- Lavez le boîtier extérieur avec un chiffon humide (utilisez une solution d'eau et un détergent doux).
- N'utilisez jamais de produits de nettoyage abrasifs ou de matériaux d'abrasifs. N'utilisez pas d'objets tranchants ou pointus. N'utilisez pas d'essence ou de solvants ! Nettoyez l'appareil avec un chiffon humide et éventuellement un détergent. N'utilisez aucuns de matériaux abrasifs. Ne nettoyez pas l'appareil avec un nettoyeur à vapeur ou sous un jet d'eau.
- Après le nettoyage, assemblez à nouveau tout l'appareil en vous assurant que le panneau de commande (panneau chauffant) est correctement installé - sinon l'appareil ne fonctionnera pas correctement.

Eléments	Nettoyage	Observations
Tous les accessoires, par exemple les grilles, le support de grille, le bac à déchets, etc.	- Immergez les éléments à l'eau tiède savonneuse pendant 10-20 minutes. - Rincez précisément à l'eau courante.	Essayez précisément tous les éléments.
Surfaces externes	- Essuyez avec un chiffon doux et une petite quantité de détergent neutre. Assurez-vous que l'eau ou l'humidité ne pénètrent pas à l'intérieur de l'appareil.	
Surfaces internes	- Éliminez tout résidu de nourriture ou de copeaux de bois. - Essuyez avec un chiffon doux et une petite quantité de détergent neutre. Assurez-vous que l'eau ou l'humidité ne pénètrent pas à l'intérieur de l'appareil.	

Dépannage

Si l'appareil ne fonctionne pas correctement, lisez les instructions dans le tableau ci-dessous pour trouver une bonne solution.

Si vous ne pouvez pas résoudre le problème, contactez votre revendeur.

Problemen	Mogelijke oorzaak	Mogelijke oplossing
L'appareil ne s'allume pas. L'interrupteur principal (5) ne s'allume pas en rouge.	La prise n'est pas correctement connectée à la source d'alimentation.	Vérifiez que la prise est correctement connectée à la source d'alimentation.
	L'interrupteur principal n'a pas été appuyé (5).	Appuyez sur l'interrupteur principal (5), en le mettant sur « ON ».
	L'interrupteur principal est défectueux (5).	Contactez votre fournisseur.
L'appareil ne chauffe pas et l'interrupteur principal (5) s'allume en rouge tandis que le bouton de réglage de puissance (1) est correctement réglé.	Le bouton de réglage de puissance défectueux (1).	Contactez votre fournisseur.
L'appareil n'atteint pas la température réglée après une longue période de travail tandis que le bouton de commande d'alimentation (1) est correctement réglé.	L'élément chauffant défectueux (4).	Contactez votre fournisseur.
	Le bouton de réglage de température est défectueux (1).	Contactez votre fournisseur.

En cas de doute, contactez votre fournisseur !



Caractéristiques techniques

Produit n°: 238486

Tension et fréquence: 230V- 50Hz

Consommation d'énergie: 1600W

Niveau de protection: Classe I

Indice d'étanchéité à l'eau: IPX4

Plage de température approprié : environ 50°C ~ 160°C (en fonction de la température ambiante)

Dimensions: environ 540 x 380 x (hauteur) 720 mm

Remarque : Les caractéristiques techniques peuvent être modifiées sans préavis.

Garantie

Tout vice ou toute défaillance entraînant un dysfonctionnement de l'appareil qui se déclare dans les 12 mois suivant la date de l'achat sera éliminé à titre gratuit ou l'appareil sera remplacé par un appareil nouveau si le premier a été dûment exploité et entretenu conformément aux termes de la notice d'exploitation et s'il n'a pas été indûment exploité ou de manière non conforme à sa destination. La présente stipulation ne porte pas de préjudice aux autres droits de l'utilisateur prévus par les dispositions légales. Dans le cas où l'appareil est donné à la réparation ou doit être remplacé

dans le cadre de la garantie, il y a lieu de spécifier le lieu et la date de l'achat de l'appareil et produire un justificatif nécessaire (par ex. facture ou ticket de caisse).

Conformément à notre politique d'amélioration permanente de nos produits, nous nous réservons le droit d'introduire sans avertissement préalable des modifications à l'appareil, à l'emballage et aux caractéristiques techniques précisées dans la documentation.

Élimination et protection de l'environnement

En cas de retrait du produit de l'exploitation l'appareil ne peut pas être jeté avec d'autres déchets ménagers. L'utilisateur est responsable de la remise de l'équipement au point de collecte approprié pour l'équipement usagé. Le non-respect des dispositions ci-dessus peut entraîner les pénalités conformément à la réglementation applicable en matière d'élimination des déchets. La collecte sélective et le recyclage des équipements usagés contribuent à la conservation des ressources na-

turelles et assurent un recyclage sans danger pour la santé et l'environnement. Pour plus d'informations sur les endroits de collecte des équipements usagés pour le recyclage, contactez la société de collecte des déchets locale. Le producteur et l'importateur ne sont pas responsables du recyclage et du traitement des déchets d'une manière respectueuse de l'environnement directement et dans le système public.

Gentile cliente,

grazie per aver acquistato questo apparecchio Hendi. Ti invitiamo a leggere queste istruzioni per l'uso con attenzione prima di collegare l'apparecchio al fine di evitare danni dovuti a uso improprio. Ti invitiamo inoltre a prestare particolare attenzione alle precauzioni di sicurezza.

Precauzioni di sicurezza

- L'uso scorretto e improprio dell'apparecchio possono danneggiare seriamente l'apparecchio e ferire gli utenti.
- Questo apparecchio è destinato al buffet e all'uso domestico.
- L'apparecchio può essere utilizzato solo per lo scopo per cui è stato concepito e progettato. Il produttore non è responsabile di eventuali danni provocati da uso scorretto ed improprio.
- Tenere l'apparecchio e la spina elettrica lontani da acqua ed altri liquidi. Nel caso improbabile che l'apparecchio cada in acqua, staccare immediatamente la spina dalla presa e fare ispezionare l'apparecchio da un tecnico certificato. L'inosservanza delle presenti istruzioni può dare luogo a situazioni pericolose.
- Non provare mai ad aprire l'involucro dell'apparecchio da soli.
- Non inserire oggetti nell'involucro dell'apparecchio.
- Non toccare la presa con le mani bagnate o umide.
-  **Pericoli di scosse elettriche!** Non tentare di riparare l'apparecchio da solo. Eventuali difetti e malfunzionamenti devono essere rimossi soli da personale qualificato.
- **Non usare l'apparecchio danneggiato!** L'apparecchio difettoso deve essere immediatamente scollegato dalla rete e contattare il rivenditore.
- **Attenzione:** Non immergere parti elettriche in acqua o altri liquidi. Non mettere l'apparecchio sotto l'acqua corrente.
- Controllare regolarmente se la spina e il cavo di alimentazione non sono danneggiati. La spina o il cavo danneggiati trasmettere al servizio o alla persona qualificare per riparare, per evitare eventuali pericoli e lesioni.
- Assicurarsi che il cavo di alimentazione non è in contatto con oggetti appuntiti o caldi. Tenere il cavo lontano da fiamme libere. Per scollegare la spina dalla presa, tirare sempre la spina, mai il cavo.
- Proteggere il cavo di alimentazione (o di estensione) per la sconnessione accidentale dalla presa. Disporre il cavo in modo per evitare lo slittamento accidentale.
- Sorvegliare l'apparecchio continuamente durante l'uso.
- **Attenzione!** Se la spina è inserita nella presa, l'apparecchio è considerato come collegato.
- Prima di rimuovere la spina dalla presa, spegnere l'apparecchio!
- Non trasportare l'apparecchio tenendo il cavo di alimentazione.
- Non utilizzare qualsiasi accessorio che non è stato fornito con l'apparecchio.
- L'apparecchio deve essere collegato ad una presa con tensione e frequenza indicate sulla targhetta.

IT



- Inserire la spina nella presa situata in un punto facilmente accessibile in modo che in caso di guasto sia possibile scollegare immediatamente l'apparecchio. Per spegnere completamente l'apparecchio, scollegarlo dalla presa di corrente. Per questo staccare la spina che si trova sull'estremità del cavo di alimentazione.
- Prima di scollegare la spina, ricordarsi sempre di spegnere l'apparecchio!
- Non usare gli accessori non raccomandati dal produttore. L'uso di accessori non raccomandati può creare i rischi per l'utente e provocare i danni all'apparecchio. Usare unicamente solo pezzi ed accessori originali.
- L'installazione elettrica deve soddisfare le normative nazionali e locali applicabili. Questo apparecchio non è destinato all'uso da parte di persone (inclusi i bambini) con capacità fisiche, sensoriali o mentali ridotte, o senza esperienza e conoscenza.
- Non permettere ai bambini di utilizzare l'apparecchio.
- Tenere l'apparecchio con il cavo fuori dalla portata dei bambini.
- Non permettere ai bambini di giocare con l'apparecchio.
- Scollegare l'apparecchio dalla rete se esso deve essere lasciato incustodito e prima del montaggio, dello smontaggio o della pulizia.
- Non lasciare l'apparecchio incustodito durante l'utilizzazione.

Regole di sicurezza speciali

- Il dispositivo è destinato esclusivamente alla grigliatura all'aperto. La preparazione del cibo avviene con l'uso del processo di affumicatura. L'uso del dispositivo per qualsiasi altro scopo può causare danni o lesioni.
- Il dispositivo deve essere utilizzato solo da personale qualificato.
- **AVVERTENZA!** Pericolo di intossicazione da monossido di carbonio! La combustione di trucioli di legno provoca la formazione di monossido di carbonio. Il dispositivo è destinato all'uso esterno in un luogo ben ventilato. Non utilizzarlo mai in locali, camere chiusi o in altri luoghi con flusso d'aria limitato.
- Prevedere uno spazio di almeno 2 metri intorno al dispositivo per assicurare un'adeguata ventilazione durante l'uso.



ATTENZIONE! Superficie calda! La temperatura delle superfici disponibili del dispositivo durante l'uso è molto alta. Toccare unicamente l'interruttore principale e la manopola di controllo della potenza.

- Non posizionare il dispositivo su oggetti che emettono calore (fornello a gas, fornello elettrico, grill, ecc.). Tenere il dispositivo lontano da superfici calde, fiamme libere ed oggetti infiammabili. Posizionare il dispositivo su una superficie piana, stabile, pulita, non infiammabile e asciutta, ad esempio lastre di pietra o cemento. La base del dispositivo si scalda facilmente. Non posizionare il dispositivo direttamente sul prato, su terreni in legno o luoghi simili.
- Posizionare il dispositivo in un luogo in cui il fumo non provocherà alcun problema. Non posizionare il dispositivo vicino a finestre o porte aperte, il bucato che sta asciugando, bambini in carrozzine, pergole o luoghi per gli animali.

- Tenere il dispositivo fuori dalla portata di bambini e animali. Non lasciare il dispositivo incustodito durante l'uso.
- Non spostare il dispositivo durante l'uso o mentre è ancora caldo.
- Utilizzare un fiammifero o un accendino per accendere i trucioli di legno su un vassoio.
- **AVVERTENZA!** I bruciatori da cucina, il fuoco aperto, il carbone, la bricchetta, l'alcool o altri carburanti non sono adatti per l'accensione di trucioli di legno nel dispositivo perché producono alte temperature che possono danneggiare il dispositivo e causare lesioni.
- Il dispositivo non è adatto per essere utilizzato mediante un timer esterno o un sistema di controllo remoto separato.
- Dopo ogni utilizzo, lasciare raffreddare completamente l'apparecchio prima di pulirlo e riportarlo insieme agli accessori per stoccaggio (--- >Pulizia e manutenzione).
- Non pulire il dispositivo con un getto d'acqua sotto pressione o un pulitore a vapore, non risciacquare il dispositivo con acqua, per evitare l'inumidimento o l'umidità del dispositivo o il rischio di scosse elettriche.
- **Attenzione!** Far passare e proteggere il cavo di alimentazione e utilizzare la prolunga non più lunga di 5 metri per evitare l'inciampata accidentale o il contatto con la superficie riscaldata. Inoltre, la prolunga / la spina deve essere conforme alle normative nazionali per le apparecchiature utilizzate all'esterno.
- Quando il dispositivo è caldo utilizzare sempre il supporto fornito con il dispositivo per le attività che richiedono lo spostamento della griglia.
- Per il processo di affumicatura utilizzare sempre i trucioli di legno asciutti.
- Prestare particolare attenzione durante l'accensione dei trucioli di legno in una ciotola; la combustione inappropriata di materiali infiammabili può causare esplosioni o rischi di incendio.
- Non versare ceneri dai trucioli di legno bruciati nel contenitore per i rifiuti finché non si è sicuri che le ceneri sono state raffreddate e che il calore è stato completamente spento.
- Non coprire il dispositivo con un foglio di alluminio per evitare il surriscaldamento del dispositivo.
- Prestare attenzione agli spigoli vivi e ai bordi taglienti del dispositivo durante il suo funzionamento.
- Non pulire il dispositivo con acqua. Il lavaggio del dispositivo può causare l'ingresso di acqua nelle parti elettriche e provocare scosse elettriche.
- Prima della pulizia o dello stoccaggio del dispositivo, spegnerlo sempre dall'alimentazione.
- L'installazione elettrica deve soddisfare le esigenze nazionali e locali pertinenti.
- Le parti della macchina non possono essere lavate in lavastoviglie.
- Questo apparecchio deve essere alimentato tramite un RCD non superiore a 30mA.



Destinazione del dispositivo

- Questo apparecchio è destinato al buffet e all'uso domestico.
 - Questo apparecchio è progettato per la cottura all'aperto mediante processo di affumicatura per prodotti alimentari. Qualsiasi altro uso può causare danni all'apparecchio o lesioni personali.
- Il funzionamento dell'apparecchio per qualsiasi altro scopo è considerato un uso improprio del dispositivo. L'utente è l'unico responsabile per l'uso improprio del dispositivo.

Messa a terra

La vetrina refrigerata, rientrando nella I° classe di protezione, richiede messa a terra.

La messa a terra, grazie all'impiego di un cavo di scarica della corrente elettrica, diminuisce il ri-



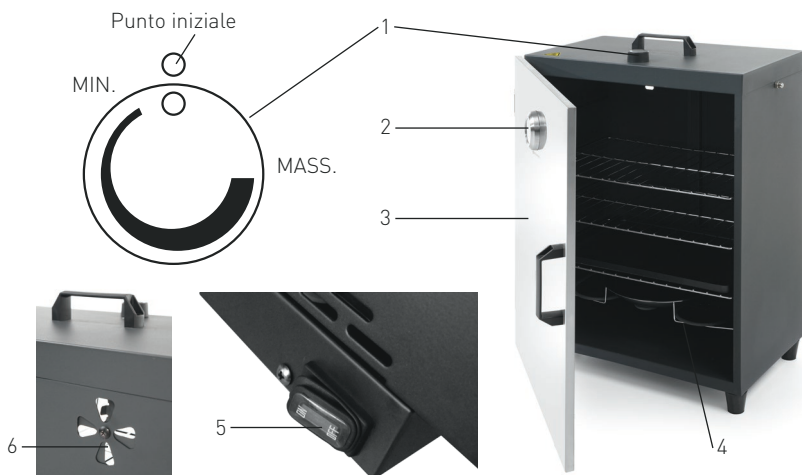

schio di folgorazione. L'apparecchio è dotato del filo di terra e relativa spina. Non inserire la spina nella presa prima di accertare corretta installazione dell'apparecchio e messa a terra dello stesso.

Parti principali del dispositivo

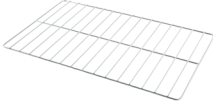

1. Manopola di controllo della potenza
2. Display della temperatura
3. Porta anteriore chiusa magneticamente
4. Elemento riscaldante
5. Interruttore principale (sul retro nella parte inferiore del dispositivo)
6. Foro di ventilazione (sul retro, nella parte superiore del dispositivo)

Accessori

Parte	Quantità	Foto
Ganci (Per sospendere sulla barra superiore)	3 pz.	
Griglie	3 pz.	
Vassoio per rifiuti	1 pz.	
Ciotola per trucioli di legno	1 pz.	
Supporto per griglia	1 pz.	

Riscaldamento preliminare prima del primo utilizzo

- Controllare se il dispositivo non sia danneggiato. In caso di consegna incompleta (Vedere ==> Parti principali del dispositivo) o danni contattare immediatamente il fornitore e NON utilizzare il dispositivo.
 - Rimuovere l'imballaggio e il film protettivo (se applicabile).
 - Pulire il dispositivo e gli accessori con acqua tiepida e un panno morbido.
 - Posizionare il dispositivo su una superficie piana, stabile, pulita, non infiammabile e asciutta.
 - Fornire uno spazio sufficiente intorno al dispositivo per assicurare la sua ventilazione.
 - Aprire il foro di ventilazione (6) sul retro del dispositivo.
 - Chiudere la porta anteriore (3).
 - Collegare il dispositivo ad una presa elettrica appropriata e premere l'interruttore principale (5) sulla posizione "ON".
 - Impostare la manopola di controllo della potenza (1) al massimo.
 - Lasciare il dispositivo per 20 minuti, quindi spegnerlo ruotando l'interruttore principale in posizione "OFF".
 - Dopo il riscaldamento preliminare la superficie del dispositivo è molto calda. Prima della pulizia e prima di mettere il cibo nel dispositivo lasciarlo raffreddare.
- Prima di accendere l'apparecchio per la prima volta e di mettere il cibo, scaldare il dispositivo e lasciarlo per circa 20 minuti per rimuovere tutti i grassi o residui protettivi dai prodotti utilizzati nel processo di produzione.



Prima dell'uso

- Posizionare il dispositivo su una superficie piana, stabile, pulita, non infiammabile e asciutta.
- Pulire la ciotola per trucioli da eventuali residui o ceneri.
- Riempire la ciotola a metà con trucioli di legno (non forniti con il dispositivo) e posizionarla nel cestello sopra l'elemento riscaldante.
- Non posizionare trucioli di legno direttamente sull'elemento riscaldante (4); i trucioli possono incendiarsi e danneggiare l'elemento riscaldante (4).
- Posizionare il vassoio dei rifiuti sul ripiano più basso del dispositivo.
- Se necessario, per ottenere i migliori risultati di affumicatura, lubrificare le griglie con una piccola quantità di olio da cucina.
- Mettere sulle griglie carne, pesce, manzo, maiale o pollame, mantenendo una distanza tra loro per assicurare l'affumicatura uniforme.
- Sospendere in primo luogo sui ganci all'interno del dispositivo i prodotti alimentari che richiedono l'affumicatura verticale.

Funzionamento

- Chiudere il foro di ventilazione (6) sul retro del dispositivo.
- Collegare il dispositivo a una presa di corrente adeguata e premere l'interruttore principale (5) sulla posizione "ON". La spia rossa si accenderà.
- Impostare la manopola di controllo della potenza (1) al massimo (MASS.) e lasciare per circa 20 minuti fino a quando il fumo fuoriesce dall'interno del dispositivo.
- Ridurre il valore della potenza usando la manopola di controllo (1) e aprire il foro di ventilazione (6) per rilasciare il fumo.
- Aprire la porta anteriore e posizionare il cibo distribuito sulla griglia all'interno del dispositivo. Assicurarsi che sia mantenuta una distanza adeguata tra le griglie per garantire un adeguato trasferimento di calore e di fumo. Utilizzare un supporto di griglia o i guanti (non attaccati al dispositivo). Essere prudenti.
- Affumicare il cibo per il tempo richiesto; utilizzando il display di temperatura (2) assicurarsi che il cibo abbia raggiunto la temperatura richie-

sta. La temperatura all'interno del dispositivo deve essere circa 50°C ~ 160°C (a seconda della temperatura ambiente).

- Dopo aver terminato il processo di affumicatura premere l'interruttore principale (5) e posizionarlo su "OFF". Disconnettere il dispositivo dalla presa di corrente rimuovendo la spina dalla presa.
- Aprire la porta anteriore e rimuovere attentamente il cibo. Utilizzare un supporto di griglia o i guanti (non attaccati al dispositivo). Essere prudenti – rischio di ustioni!

Attenzione:

- Il tempo di cottura dipende da molti fattori, ad esempio dal tempo, dal tipo e dallo spessore dei prodotti alimentari, dal livello di preparazione richiesto.
- I trucioli di legno asciutti possono si possono acquistare nei negozi con prodotti alimentari e prodotti in metallo.

Valori di temperatura raccomandati

- La presente tabella mostra i valori di temperatura consigliati per la preparazione di diversi tipi di alimenti.
- La tabella costituisce unicamente un punto di riferimento, perché molti fattori esterni influiscono sulla temperatura del dispositivo. Questi fattori sono per esempio, la presenza di ossa nella carne, lo spessore della carne affettata, la quantità di acqua e grasso nel cibo. Il risultato dell'affu-

micatura dipende anche dal tempo. Nelle giornate fredde, il processo di affumicatura dura più a lungo.

- Assicurarsi che i prodotti alimentari siano stati affumicati precisamente per motivi igienici – questo riguarda in particolare per i frutti di mare.
- Controllare la temperatura all'interno del dispositivo utilizzando il display della temperatura (2).

Tipo del cibo	Temperatura raccomandata	Commenti
Pesci e frutti di mare		
Salmone	60 ~ 70°C	
Aringa	60 ~ 70°C	
Scombro	60 ~ 70°C	
Trota	60 ~ 70°C	
Capasanta	70 ~ 80°C	
Porco		
Costine	80 ~ 90°C	Per ridurre il tempo di affumicatura, bollire prima le costine
Controfiletto	70 ~ 80°C	
Agnello	70 ~ 80°C	
Manzo	60 ~ 80°C	Dipende dallo spessore della carne o dal grado della sua cottura richiesta
Pollame	70 ~ 80°C	

Pulizia e manutenzione

Nota: prima di pulire, scollegare sempre il dispositivo dalla fonte di alimentazione e lasciarlo raffreddare completamente.

- Attenzione: non immergere mai il dispositivo in acqua o altri liquidi!
- Lavare il rivestimento esterno con un panno umido (usare una soluzione di acqua e un detergente delicato).
- Non utilizzare mai detersivi abrasivi o materiali abrasivi. Non usare oggetti taglienti o appuntiti. Non usare benzina o solventi! Pulire il dispositivo con un panno umido ed eventualmente con un detergente. Non utilizzare materiali abrasivi.
- Non pulire il dispositivo con un pulitore a vapore o con un getto d'acqua.
- Dopo la pulizia, rimontare di nuovo il dispositivo, ed assicurarsi che il pannello di controllo (pannello di riscaldamento) sia montato correttamente, altrimenti il dispositivo non funzionerà correttamente.

Parti	Pulizia	Note
Tutti gli accessori per esempio le griglie, il supporto per griglia, il vassoio per rifiuti ecc.	- Immergere nell'acqua tiepida con sapone per 10-20 minuti circa. - Risciacquare accuratamente con acqua corrente.	Asciugare accuratamente tutte le parti.
Superfici esterne	- Asciugare con un panno morbido con aggiunta di un detergente neutro. Accertarsi che non vi siano infiltrazioni d'acqua o di umidità all'interno dell'apparecchio.	
Superfici interne	- Eliminare tutti i residui di cibo o di trucioli di legno. - Asciugare con un panno morbido con aggiunta di un detergente neutro. Accertarsi che non vi siano infiltrazioni d'acqua o di umidità all'interno dell'apparecchio.	



Ricerca ed eliminazione guasti

In caso di malfunzionamento consultare la tabella sottostante per ovviare al problema. Altrimenti consultare il fornitore.

Problema	Possibile causa	Rimedio
Il dispositivo non si accende. L'interruttore principale (5) non si illumina in rosso.	La spina non è collegata correttamente alla fonte di alimentazione.	Controllare che è correttamente collegata alla fonte di alimentazione.
	L'interruttore principale non è stato premuto (5).	Premere l'interruttore principale (5) e posizionarlo su „ON”.
	L'interruttore principale danneggiato (5).	Contattare il fornitore.
Il dispositivo non si riscalda e allo stesso tempo l'interruttore principale (5) si illumina in rosso e la manopola del controllo della potenza (1) è impostata correttamente.	Manopola di temperatura danneggiata (1).	Contattare il fornitore.
Il dispositivo non raggiunge la temperatura impostata dopo un lungo periodo di funzionamento mentre la manopola di controllo della potenza (1) è impostata correttamente.	Elemento riscaldante danneggiato (4).	Contattare il fornitore.
	Manopola di temperatura danneggiata (1).	Contattare il fornitore.

IT

In caso di dubbi contattare il fornitore!

Dati tecnici

N. prodotto: 238486

Tensione di lavoro e frequenza: 230V~ 50Hz

Potenza nominale assorbita: 1600W

Grado di protezione: I° classe

Classe di protezione: IPX4

Intervallo di temperatura: circa 50°C ~ 160°C (a seconda della temperatura ambiente)

Dimensioni: circa 540 x 380 x (altezza) 720 mm

Nota: Specifica tecnica è soggetta a modifiche senza preavviso

Garanzia

Qualsiasi difetto che influenza la funzionalità del dispositivo che compaia entro un anno dall'acquisto sarà corretto a titolo interamente gratuito o con la sostituzione del prodotto che è stato utilizzato e sottoposto a manutenzione corretta seguendo le istruzioni, senza alcuna violazione. I diritti legali del cliente non sono assolutamente modificati. Nel caso in cui l'intervento di manutenzione o sostitu-

zione sia previsto nel periodo di validità della garanzia, precisare dove e quando si è acquistato il prodotto, possibilmente allegando lo scontrino.

In linea con la nostra politica di sviluppo continuo dei prodotti, ci riserviamo il diritto di modificare il prodotto, l'imballo e le specifiche di documentazione, senza notifica alcuna.



Smaltimento e protezione dell'ambiente

In caso di ritiro dell'apparecchiatura dal funzionamento il prodotto non può essere smaltito con altri rifiuti domestici. L'utente è responsabile della consegna dell'attrezzatura al punto di raccolta appropriato per l'attrezzatura usata. Il mancato rispetto delle disposizioni sopramenzionate può comportare l'imposizione di sanzioni in conformità con le normative vigenti in materia di smaltimento dei rifiuti. La raccolta e il riciclaggio selettivi di attrezzature usate contribuiscono alla conserva-

zione delle risorse naturali e garantiscono il riciclaggio in modo tale da non nuocere alla salute e all'ambiente. Per ulteriori informazioni sui luoghi di smaltimento delle apparecchiature usate per il riciclaggio, contattare la società locale di raccolta dei rifiuti. Il produttore e l'importatore non sono responsabili per il riciclaggio e il trattamento dei rifiuti in modo ecologico, sia direttamente che nel quadro del sistema pubblico.



Stimate client,

Vă mulțumim pentru achiziționarea acestui aparat Hendi. Vă rugăm să citiți cu atenția acest manual înainte de a conecta aparatul pentru evitarea defectării ca urmare a utilizării incorecte. Acordați o atenție deosebită regulilor de siguranță.

Reguli de siguranță

- Operarea incorectă și utilizarea necorespunzătoare a aparatului poate avaria grav aparatul și poate cauza răni oamenilor.
- Acest aparat este destinat uzului casnic și pentru bufet.
- Aparatul poate fi folosit doar în scopul pentru care a fost proiectat. Producătorul nu este răspunzător pentru orice avariere cauzată operării incorecte și a utilizării necorespunzătoare.
- Asigurați-vă că aparatul și ștecherul nu intră în contact cu apă sau alte lichide. În cazul în care aparatul este scăpat în apă, scoateți imediat ștecherul din priză și un tehnician autorizat trebuie să-l verifice. Dacă nu respectați aceste instrucțiuni, acest lucru poate cauza situații care vă pot pune viața în pericol.
- Nu încercați să deschideți singuri carcasa aparatului.
- Nu introduceți nici un fel de obiecte în carcasa aparatului.
- Nu atingeți ștecherul cu mâinile ude sau umede.
-  **Pericol de electrocutare!** Nu încercați să reparați singur/ă aparatul. În cazul unei defecțiuni, reparațiile vor fi efectuate întotdeauna numai de personal calificat.
- **Nu utilizați niciodată un aparat defect!** Deconectați aparatul de la priza electrică și contactați distribuitorul în cazul unei defecțiuni.
- **Avertisment!** Nu scufundați părțile electrice ale aparatului în apă sau în alte lichide. Nu țineți niciodată aparatul sub jet de apă.
- Verificați în mod regulat ștecărul și cablul pentru a vă asigura că nu sunt deteriorate. În cazul în care ștecărul sau cablul de alimentare este deteriorat, acesta trebuie înlocuit de agentul de service sau de alt personal calificat similar pentru a evita orice pericol.
- Cablul nu trebuie să intre în contact cu obiecte ascuțite sau fierbinți și trebuie păstrat departe de foc. Pentru a scoate ștecărul din priză, trageți întotdeauna de ștecăr, nu de cablu.
- Asigurați-vă că nimeni nu poate trage din greșeală cablul (sau prelungitorul) și că nimeni nu se poate împiedica de el.
- Supravegheați întotdeauna aparatul atunci când este în funcțiune.
- **Avertisment!** Atât timp cât ștecărul este în priză, aparatul este conectat la sursa de electricitate.
- Opriiți aparatul înainte de a scoate ștecărul din priză.
- Nu cărați niciodată aparatul ținându-l de cablu.
- Nu utilizați dispozitive suplimentare care nu sunt livrate împreună cu aparatul.
- Conectați aparatul doar la prize electrice cu intensitatea și frecvența electrice menționate pe eticheta aparatului.

RO



- Conectați cablul de alimentare la o priză electrică ușor accesibilă, astfel încât aparatul să poată fi deconectat imediat în caz de urgență. Scoateți cablul de alimentare din priza electrică pentru a opri complet aparatul. Utilizați cablul de alimentare ca dispozitiv de deconectare.
- Opriți întotdeauna aparatul înainte de a deconecta cablul de alimentare.
- Nu utilizați niciodată accesorii care nu sunt recomandate de către producător. Acestea pot reprezenta un risc de siguranță pentru utilizator și pot deteriora aparatul. Utilizați numai piese și accesorii originale.
- Acest aparat nu trebuie folosit de copii sau persoane care au capacități mentale, senzoriale sau fizice reduse, sau lipsă de experiență și cunoștințe.
- Acest aparat nu trebuie utilizat sub nicio formă de către copii.
- Nu țineți produsul și cablurile sale la îndemâna copiilor.
- Copiii nu trebuie să se joace cu acest produs.
- Deconectați întotdeauna aparatul de la sursa de alimentare în cazul în care este lăsat nesupravegheat, precum și înainte de asamblare, dezasamblare sau curățare.
- Nu lăsați niciodată aparatul nesupravegheat pe parcursul utilizării.

Reguli speciale de siguranță

- Acest aparat este destinat exclusiv preparării grătarului în aer liber și servește procesului de afumare. Orice altă utilizare poate provoca avarierea aparatului sau accidentarea persoanelor.
- Acest aparat trebuie utilizat de către persoane calificate.
- **AVERTISMENT! Pericol din cauza monoxidului de carbon!** Talașul care arde generează monoxid de carbon. Acest aparat este destinat utilizării în aer liber, în zone bine ventilate. Nu utilizați niciodată aparatul în interior, în încăperi închise sau în spații cu ventilație insuficientă.



Atenție! Suprafață fierbinte! Temperatura suprafeței accesibile este foarte ridicată în timpul utilizării. Atingeți doar întrerupătorul principal și butonul de reglaj al puterii.

- Nu puneți aparatul pe un obiect de încălzire (aparat de gătit cu benzină, electric, cărbune etc.). Țineți aparatul departe de orice suprafețe fierbinți, de focul deschis sau de obiectele inflamabile. Utilizați întotdeauna aparatul pe o suprafață orizontală, stabilă, curată necombustibilă și uscată, de exemplu din piatră sau beton. Baza aparatului se încinge rapid. Nu puneți aparatul direct pe iarbă, pe podele din lemn sau alte materiale asemănătoare.
- Așezați aparatul în locuri unde fumul nu creează probleme. Nu așezați aparatul lângă ferestre sau uși deschise, lângă rufele puse la uscat, lângă copiii aflați în cărucior sau lângă adăposturile pentru oameni sau animale.
- Aparatul trebuie amplasat în locuri inaccesibile copiilor și animalelor. Nu lăsați aparatul nesupravegheat în timpul funcționării.
- Aparatul nu trebuie mișcat în timp ce funcționează sau cât este cald.
- Talașul din tavă trebuie aprins doar cu chibritul sau cu aprinzătorul.



- **AVERTISMENT!** Talașul nu trebuie aprins cu arzătorul de bucătărie, cu foc deschis, cu mangal sau brichete de cărbune aprinse, cu alcool sau alți combustibili asemănători deoarece acestea produc o căldură excesivă care poate avaria aparatul sau pot provoca accidentări.
- Acest aparat nu este construit spre a fi utilizat cu ajutorul unui cronometru extern sau al unui sistem de control separat.
- După fiecare utilizare aparatul și accesoriile acestuia trebuie lăsate să se răcească complet, înainte de a fi curățat și depozitat. (---> Curățarea și întreținerea).
- Nu folosiți niciodată jeturi de apă, nu turnați apă direct peste aparat și nu curățați aparatul cu abur, deoarece piesele se vor uda, ceea ce ar duce la electrocutare.
- **Atenție!** Treceți cablul de alimentare prin locuri sigure și, dacă este necesar, folosiți un prelungitor, dar nu mai lung de 5 m, evitând astfel scoaterea accidentală din priză sau contactul cablului cu suprafețele încinse. În plus, cablul / fișa prelungitorului trebuie să corespundă normelor naționale privind utilizarea în aer liber.
- Grătarul trebuie atins doar cu mânerul furnizat deoarece este foarte fierbinte.
- Afumarea se face doar cu talaș uscat.
- Trebuie foarte multă atenție atunci când aprindeți talașul din tavă; aprinderea incorectă a materialelor inflamabile prezintă pericolul de explozie sau incendiu.
- Cenușa rezultată nu trebuie aruncată la lada de gunoi până ce nu s-a stins complet și trebuie verificat să nu mai fi rămas jăratec aprins.
- Nu acoperiți aparatul cu folie de aluminiu deoarece aceasta îl va face să se supraîncălzească.
- În timpul utilizării trebuie să fiți atenți la colțurile și muchiile ascuțite ale aparatului.
- Nu spălați aparatul cu apă. La spălare se pot produce scurgeri, ceea ce va crește riscul de electrocutare.
- Curățarea sau depozitarea aparatului se face exclusiv cu ștecherul scos din priză.
- Instalația electrică trebuie să fie conformă cu reglementările aplicabile naționale și locale.
- Niciuna dintre piese nu este destinată spălării în mașina de spălat vase.
- Pentru afumatoarea electrică trebuie să furnizați energie electrică prin RCD care să nu depășească 30mA.

Destinația produsului

- Acest aparat este destinat uzului casnic și pentru bufet.
- Acest aparat este conceput pentru gătitul în aer liber prin procesul de afumare pentru produsele alimentare. Orice altă utilizare poate duce la deteriorarea aparatului sau la vătămări corporale.
- Utilizarea aparatului în orice alt scop va fi considerată drept o utilizare necorespunzătoare a dispozitivului. Utilizatorul va fi singurul responsabil pentru utilizarea neadecvată a dispozitivului.

Instalația de împământare

Acest aparat este încadrat în clasa de protecție I și trebuie împământat. Împământarea reduce riscul electrocutării prin asigurarea unui fir de ieșire pentru curentul electric. Acest aparat este dotat cu

un cablu cu fir de împământare cu fișă. Fișa trebuie conectată la o priză instalată corespunzător și împământată.



Principalele piese ale aparatului

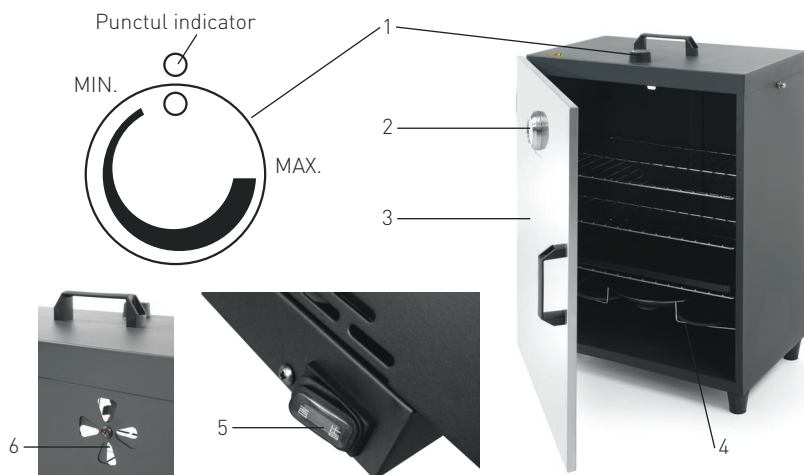

1. Butonul de reglaj al puterii

2. Afișaj temperatură





3. Ușa frontală cu închidere magnetică

4. Încălzitor

5. Comutator principal (în partea din spate jos)

6. Ventilație (în partea din spate sus)

Accesorii

Denumirea piesei	Cantitatea	Imaginea
Cârlige (Se agață de bara superioară)	3 buc	
Grătarul pentru gătit	3 buc	
Tavă de scurgere	1 buc	
Tava pentru talaș	1 buc	
Lopățița de umblat la grătar	1 buc	

RO



Preîncălzirea înainte de prima utilizare

- Asigurați-vă că aparatul nu este deteriorat. În cazul în care livrarea este incompletă (Vezi ==> Piesele principale ale aparatului) sau se constată vreo defecțiune luați imediat legătura cu furnizorul și NU utilizați aparatul.
- Îndepărtați întregul ambalaj și folia de protecție (dacă există).
- Curățați aparatul și accesoriile cu apă caldă și o cârpă moale.
- Utilizați întotdeauna aparatul afară, pe o suprafață orizontală, stabilă, curată necombustibilă și uscată.
- Asigurați-vă că în jurul aparatului este suficient loc liber pentru ventilație.

Înainte de a utiliza prima dată aparatul cu carne în el, acesta trebuie preîncălzit timp de aproximativ 20 de minute pentru a se elimina toate urmele de vaselină sau alte reziduuri din fabricație.

- Deschideți la maximum ventilația (6) din spate.
- Închideți ușa frontală (3).
- Conectați la o priză adecvată și apăsați comutatorul ON/OFF (PORNIT/OPRIT) (5) în poziția „ON” („PORNIT”).
- Aduceți butonul de reglaj al puterii (1) la poziția MAX.
- Lăsați aparatul să meargă timp de 20 de minute după care opriți-l aducând butonul la poziția „OFF” („OPRIT”).
- Interiorul aparatului este fierbinte după preîncălzire. Lăsați aparatul să se răcească înainte de a pune carnea în el.

Pregătiri înainte de utilizarea aparatului

- Utilizați întotdeauna aparatul afară, pe o suprafață orizontală, stabilă, curată necombustibilă și uscată.
- Curățați tava de orice urmă de talaș sau cenușă.
- Umpleți tava pe jumătate cu un talaș corespunzător (acesta nu se livrează) și introduceți-o în suportul aflat deasupra încălzitorului.
- Nu puneți talașul direct pe încălzitor (4) deoarece talașul se poate aprinde și poate distruge încălzitorul (4).

- Așezați tava de scurgere pe cel mai de jos raft al aparatului.
- Dacă este necesar, grătarul poate fi uns cu ulei de gătit pentru o frigere mai bună.
- Puneți carnea, peștele, vita, porcul sau puiul pe rafturile de preparat, lăsând o distanță suficientă între bucățile de carne. Fumul trebuie să circule liber printre bucățile de carne.
- Carnea care trebuie afumată vertical se prinde în cârligele de pe bara din interiorul aparatului.

Modul de utilizare

- Închideți ventilația (6) din partea din spate a aparatului.
- Conectați la o priză adecvată și porniți aparatul apăsând comutatorul (5) în poziția ON. După aceasta se va aprinde indicatorul roșu.
- Butonul de reglaj al puterii (1) se aduce la poziția MAX și se lasă așa timp de aproximativ 20 de minute până când începe să iasă fum.
- Nivelul puterii se reduce cu ajutorul butonului de reglaj (1) și se deschide ventilația (6) pentru a se evacua fumul.
- Se deschide ușa frontală și se așază carnea cu grătarul așezat pe raft. Verificați ca între bucățile de pe fiecare raft să fie suficient spațiu pentru a se asigura circulația uniformă a căldurii și fumului. Se va folosi lopățica livrată și se vor purta mănuși (nelivrate), dacă este necesar. Fiți atenți.

- Carnea se lasă la afumat pentru perioada dorită și, cu ajutorul indicatorului de temperatură (2), se verifică dacă s-a atins temperatura dorită. Temperatura din interior poate fi reglată la aproximativ 50°C ~ 160°C (În funcție de temperatura de afară).
- După ce prepararea s-a finalizat se apasă comutatorul principal (5) în poziția „OFF”. După aceasta se deconectează aparatul de la priza electrică.
- Se deschide ușa frontală și se scot cu atenție grătarele cu carnea pe ele. Se va folosi lopățica livrată și se vor purta mănuși (nelivrate), dacă este necesar. Atenție la pericolul de ardere!



Notă:

- Timpul efectiv de preparare depinde de mai mulți factori cum ar fi starea vremii, tipul și grosimea cârnii și de gradul de preparare dorit.
- Talașul uscat se găsește la băcăni și la magazinele de aparatură de gătit.

Instrucțiuni de temperatură

- Tabelul de mai jos cuprinde temperaturile pentru diversele tipuri de carne.
- Valorile sunt doar indicative deoarece sunt mulți factori care pot influența. De exemplu, carnea are sau nu os, grosimea bucăților de carne, cantitatea de apă și grăsime din carne. Rezultatul preparării este influențat și de starea vremii. Dacă vremea este rece, afumarea va dura un timp mai îndelungat.
- Verificați dacă carnea este bine pătrunsă, din motive igienice, mai ales în cazul crustaceelor.
- Cu ajutorul afișajului de temperatură [2] se verifică temperatura din interior.

Tipul de carne	Temperatura sugerată	Observație
Pește și crustacee		
Somon	60 ~ 70 °C	
Hering	60 ~ 70 °C	
Macrou	60 ~ 70 °C	
Păstrăv	60 ~ 70 °C	
Escalop	70 ~ 80 °C	
Porc		
Coaste	80 ~ 90 °C	Pentru a se scurta timpul necesar, coastele se prepară în avans.
Mușchi file	70 ~ 80 °C	
Miel	70 ~ 80 °C	
Vită	60 ~ 80 °C	În funcție de grosime și de gradul de gătire dorit.
Pui	70 ~ 80 °C	

Curățarea și întreținerea

Atenție: Deconectați întotdeauna ștecherul din priză și lăsați aparatul să se răcească integral înainte de a-l curăța.

- Atenție: Nu scufundați niciodată aparatul în apă sau în vreun alt lichid!
- Curățați exteriorul aparatului cu o cârpă umedă (apă sau detergent slab).
- Nu folosiți niciodată agenți de curățare agresivi sau abrazivi. Nu folosiți obiecte ascuțite. Nu folosiți benzină sau solvenți! Curățați cu o cârpă umedă și detergent dacă este nevoie. Nu folosiți materiale abrazive.
- Nu curățați aparatul folosind aburi sau jet de apă.
- Asamblați aparatul după curățare și asigurați-vă că panoul de încălzire și comandă este montat corect, în caz contrar aparatul nu va funcționa.



Piese	Cum se curăță	Observații
Toate accesoriile cum ar fi grătarele, mânerul, tava de scurgere etc.	- Scufundați în apă caldă, cu săpun timp de aproximativ 10 minute până la 20 de minute. - Clătiți bine sub jet de apă de la robinet.	La sfârșit uscați bine aceste piese.
Suprafețele exterioare	- Se curăță ștergând-o cu o cârpă moale și un detergent neutru. Aveți grijă ca în aparat să nu pătrundă apă sau umezeală.	
Suprafețele interioare	- Îndepărtați toate resturile de alimente sau de talaș - Se curăță ștergând-o cu o cârpă moale și un detergent slab. Aveți grijă ca în aparat să nu pătrundă apă sau umezeală.	

Depanarea

Dacă aparatul nu funcționează bine consultați tabelul de mai jos pentru a găsi soluția. Dacă tot nu puteți rezolva problema, luați legătura cu furnizorul/agentul de service.

Probleme	Cauză posibilă	Soluție posibilă
Aparatul nu pornește. Indicatorul roșu al comutatorului principal (5) nu se aprinde.	Mufa cablului de alimentare nu este bine conectată la priza electrică.	Asigurați-vă că mufa cablului de alimentare este conectată corect la priza electrică.
	Comutatorul principal (5) nu este apăsat.	Apăsați comutatorul principal (5) în poziția „ON”.
	Comutatorul principal (5) este defect.	Contactați furnizorul.
Aparatul nu se încălzește. Indicatorul roșu al comutatorului principal (5) se aprinde iar butonul de reglaj al puterii (1) este setat.	Butonul de reglaj al puterii (1) este defect.	Contactați furnizorul dumneavoastră.
Aparatul nu atinge temperatura setată deși butonul de reglaj al puterii (1) este setat și aparatul a funcționat un timp îndelungat.	Încălzitorul (4) este defect	Contactați furnizorul dumneavoastră.
	Butonul de reglaj al puterii (1) este defect.	Contactați furnizorul dumneavoastră.

Dacă aveți dubii, contactați întotdeauna furnizorul dumneavoastră!

Specificația tehnică

Articol nr.: 238486

Tensiunea de funcționare și frecvența: 230V~ 50Hz

Puterea nominală de intrare: 1600W

Clasa de protecție: Clasa I

Clasa de protecție contra apei: IPX4

Interval efectiv de temperatură: aproximativ 50°C ~ 160°C (În funcție de temperatura de afară)

Dimensiune: Aprox. 540 x 380 x (H) 720 mm

Observație: Specificația tehnică poate fi modificată fără preaviz



Garanție

Orice defecțiune care afectează funcționarea aparatului apărută la mai puțin de un an de la cumpărarea acestuia va fi remediată prin reparație sau înlocuire gratuită, cu condiția ca aparatul să fi fost folosit și întreținut conform instrucțiunilor nu să nu fi fost bruscat sau folosit necorespunzător în vreun fel. Drepturile dumneavoastră legale nu sunt afec-

tate. Dacă aparatul este în garanție, menționați când și de unde a fost cumpărat și includeți dovada cumpărării (de ex. chitanța).

Conform politicii noastre de dezvoltare continuă a produsului, ne rezervăm dreptul de a modifica produsul, ambalajul și documentația fără notificare.

Eliminarea și mediul înconjurător

La dezafectarea aparatului, produsul nu trebuie aruncat împreună cu alte deșeuri menajere. În schimb, este responsabilitatea dumneavoastră să eliminați echipamentul uzat prin predarea acestuia la un punct de colectare desemnat. Nerespectarea acestei reguli poate fi penalizată în conformitate cu reglementările aplicabile privind eliminarea deșeurilor. Colectarea separată și reciclarea echipamentului dumneavoastră uzat la momentul debarasării contribuie la conservarea resurselor na-

turale și asigură realizarea reciclării într-un mod care protejează sănătatea ființelor umane și a mediului. Pentru informații suplimentare privind modul în care puteți preda deșeurile dumneavoastră în scopul reciclării, vă rugăm să contactați compania locală de colectare a deșeurilor. Producătorii și importatorii nu își asumă responsabilitatea cu privire la reciclarea, tratarea și eliminarea ecologică a deșeurilor, fie direct, fie prin intermediul unui sistem public.



Большое Вам спасибо за то, что Вы купили оборудование фирмы Hendi. Вам следует внимательно прочитать настоящую инструкцию пользователя во избежание повреждения машины в результате неправильной эксплуатации. Особенно рекомендуем ознакомиться с предупреждениями.

Правила техники безопасности

- Неправильная эксплуатация и неподходящее использование агрегата может привести к его поломке и поранить оператора.
- Это оборудование предназначено для буфета и домашнего использования.
- Оборудование следует использовать точно по назначению. Производитель не несет ответственности за повреждения, вызванные неправильной эксплуатацией или неправильным обслуживанием оборудования.
- Оборудование и электрическую штепсельную вилку следует держать вдали от воды и прочих жидкостей. Если штепсельная вилка попадет в воду, ее следует тут же вытащить из розетки электропитания и обратиться в службу сертифицированного сервиса для проверки устройства. Несоблюдение данных указаний может повлечь за собой угрозу здоровью и жизни обслуживающего персонала.
- Нельзя снимать кожух без особого разрешения.
- Нельзя класть никаких посторонних предметов вовнутрь агрегата.
- Нельзя касаться мокрыми, или влажными руками штепсельной вилки.
-  **Опасность поражения током!** Не следует самостоятельно чинить электроаппаратуру. Любые поломки и неисправности должны устраняться квалифицированным персоналом.
- **Никогда не следует пользоваться поврежденной электроаппаратурой.** Поврежденное устройство нужно отсоединить от электросети и обратиться к продавцу.
- **Предупреждение:** не следует погружать электрических деталей в воду, или иные жидкости. Не омыwać в струе воды.
- Регулярно проверять вилку и провод электропитания на предмет повреждений. Поврежденные вилку или провод передать для ремонта в сервисную точку, или обратиться к квалифицированному электрику во имя предотвращения опасности травм.
- Удостовериться, что провод электропитания не касается острых и горячих предметов; держать электропровод вдали от открытого огня. Для того, чтобы вынуть вилку из розетки всегда нужно тянуть за вилку, а не за электропровод.
- Защитить провод электропитания (удлинитель) от случайного выпадения из розетки. Электропровод прокладывать так, чтобы случайно не зацепиться за него.
- Непрестанно наблюдать за работающей электроаппаратурой.
- **Предупреждение!** Если вилка находится в розетке – это означает, что электроаппаратура считается подключенной к электропитанию.
- Перед тем, как вынуть вилку из розетки, электроаппаратуру следует выключить!
- Никогда нельзя переносить, передвигать электроаппаратуру держа за электропровод.
- Не использовать никаких деталей, аксессуаров, которые не поставляются вместе с

этой электроаппаратурой.

- Электроаппаратуру следует подключать исключительно к розетке, в которой имеется напряжение и частоту, указанную на щитке электроаппаратуры.
- Вилку следует вставлять в розетку, расположенную в удобном и легкодоступном месте, так чтобы в случае аварии можно бы ее немедленно вынуть. Для полного обеспечения безопасности электроаппаратуры ее следует отсоединить от электропитания; для этого следует вынуть вилку, находящуюся на конце провода электропитания, из розетки.
- Перед тем, как вынуть вилку всегда следует помнить о том, чтобы сначала выключить электроаппаратуру!
- Не следует использовать детали, аксессуары, не рекомендуемые производителем данной электроаппаратуры, т.к. использование таких деталей, аксессуаров может создать для пользователя угрозу его здоровью и жизни, а также может привести к поломке электроаппаратуры. Следует всего использовать оригинальные детали, аксессуары.
- Без надлежащего контроля или предварительного обучения эксплуатации оборудования проводимого лицом, отвечающим за безопасную эксплуатацию, оборудованием не могут пользоваться ни дети, ни лица с ограниченными физическими, или психическими возможностями, ни лица, которые не обладают необходимым опытом работы и знаниями в данной области.
- Ни в коем случае нельзя допускать к использованию электроаппаратуры детей.
- Электроаппаратуру следует хранить в месте недоступном для детей.
- Нельзя разрешать детям использовать электроаппаратуру в качестве игрушки.
- Всегда электроаппаратуру следует отсоединить от электропитания, если оставляем ее без надзора, перед монтажом, демонтажем и чисткой.
- Нельзя оставлять работающую электроаппаратуру без надзора.

RU

Специальные правила безопасности

- Устройство предназначено только для гриля на открытом воздухе. Приготовление блюд происходит с использованием процесса копчения. Использование устройства для любых других целей может привести к повреждению или травме.
- Устройство должно эксплуатироваться только обученным персоналом.
- **ПРЕДУПРЕЖДЕНИЕ! Опасность отравления угарным газом!** Сжигание древесной щепы вызывает выделение угарного газа. Устройство предназначено для наружного использования в хорошо проветриваемом месте. Никогда не используйте устройство в помещениях, закрытых комнатах или других местах с ограниченным потоком воздуха.
- Обеспечьте как минимум 2-метровое пространство вокруг устройства, обеспечьте достаточную вентиляцию во время использования.



Внимание! Горячая поверхность! Температура доступных поверхностей устройства во время использования очень высокая. Прикасайтесь только к главному выключателю и ручке регулятора мощностью.



- Не размещайте устройство на объекте, который излучает тепло (газовая или электрическая плита, гриль и т.п.). Держите устройство подальше от любых горячих поверхностей, открытого пламени или легковоспламеняющихся предметов. Поместите устройство на ровную, стабильную, чистую, негорючую и сухую поверхность, например, на каменную плиту или бетон. Основание устройства легко нагревается. Не размещайте устройство непосредственно на газоне, деревянном основании или подобных местах.
- Поместите устройство там, где дым не вызовет никаких проблем. Не размещайте устройство вблизи открытых окон или дверей, мест сушки одежды, детей в колясках, беседок или мест, где находятся животные.
- Храните устройство в недоступном для детей и животных месте. Не оставляйте устройство без присмотра во время использования.
- Не переносите устройство во время использования или, когда оно еще горячее.
- Чтобы зажечь древесную щепу в миске, используйте спичку или зажигалку.
- **ПРЕДУПРЕЖДЕНИЕ!** Кухонные горелки, открытый огонь, уголь, брикеты, спирт или другое топливо не подходят для растопки древесной щепы в устройстве из-за образования высокой температуры, которая может повредить устройство и привести к травмам.
- Устройство не приспособлено для управления с помощью внешнего таймера или отдельной системы дистанционного управления.
- После каждого использования оставьте устройство, чтобы оно полностью остыло перед очисткой и хранением вместе с принадлежностями (---> Очистка и техническое обслуживание).
- Не чистите устройство с помощью струи воды под давлением или пароочистителем, не промывайте устройство водой, так как вода может попасть во внутрь устройства и привести к поражению электрическим током.
- **Внимание!** Правильно подключайте и закрепляйте шнур питания и используйте удлинитель длиной не более 5 метров для предотвращения случайного вытягивания или контакта с нагретой поверхностью. Кроме того, удлинитель / вилка должны иметь свойства, соответствующие национальным правилам, касающимся оборудования, используемого на открытом воздухе.
- Когда устройство горячее, для операций, требующих перенесения решетки, всегда используйте прилагаемый держатель.
- Для процесса копчения всегда используйте сухую древесную щепу.
- Будьте особенно осторожны при сжигании древесной щепы в миске; неправильное сжигание легковоспламеняющихся материалов может привести ко взрыву или пожару.
- Не помещайте золу из обжигаемой древесной щепы в контейнер для мусора, пока вы не убедитесь, что она полностью остыла, а угли полностью погасли.
- Не закрывайте устройство алюминиевой фольгой – такие действия могут привести к перегреву устройства.
- Следите за острыми краями устройства во время его работы.

- Не мойте устройство водой. Мытье устройства может привести к попаданию воды в электрические детали и привести к поражению электрическим током.
- Перед очисткой и хранением всегда выключайте устройство от источника питания.
- Электроустановка должна соответствовать соответствующим национальным и местным требованиям.
- Детали устройства нельзя мыть в посудомоечной машине.
- Данное устройство не должно быть подключено к УДТ с параметром выше 30 мА.

Назначение устройства

- Это оборудование предназначено для буфета и домашнего использования.
- Это оборудование предназначено для приготовления пищи на открытом воздухе путем копчения. Любое другое использование может повредить прибор или стать причиной травмы.
- Использование прибора в каких-либо других целях может рассматриваться как нецелевое использование. Пользователь несет единоличную ответственность за ненадлежащее использование прибора.

Монтаж заземления

Холодильная надставка является устройством I класса защиты и должна быть заземлена. Заземление снижает риск поражения электрическим током за счет использования отводящего провода. Устройство оснащено заземляющим

проводом с вилкой с заземляющим контактом. Не вставляйте вилку в розетку, если устройство не установлено надлежащим образом и не заземлено.

Основные части устройства

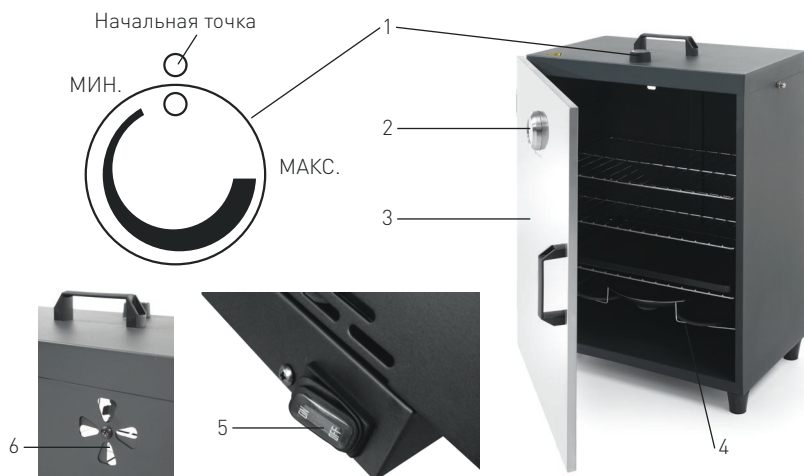





1. Ручка регулирования мощностью
2. Дисплей отображения температуры
3. Передняя дверь с магнитом
4. Нагревательный элемент

5. Главный выключатель (сзади, внизу устройства)
6. Вентиляционное отверстие (сзади, наверху устройства)



Аксессуары

Название детали	Количество	Фотография
Крюки (Для подвески на верхнем стержне.)	3 шт.	
Решётки	3 шт.	
Лоток для отходов	1 шт.	
Миска для древесной щепы	1 шт.	
Держатель для решётки	1 шт.	

RU

Предварительное нагревание устройства перед первым использованием

- Проверьте, не повреждено ли устройство. В случае некомплектной поставки (Смотри ==> Основные части устройства) или повреждения, немедленно обратитесь к поставщику и НЕ используйте устройство.
 - Удалите упаковку и защитную пленку (если необходимо).
 - Очистите устройство и аксессуары с помощью теплой воды и мягкой ткани.
 - Поместите устройство на ровную, стабильную, чистую, негорючую и сухую поверхность.
 - Обеспечьте достаточное пространство вокруг устройства для его вентиляции.
 - Широко откройте вентиляционное отверстие (6) на задней панели устройства.
 - Закройте переднюю дверцу (3).
 - Подключите устройство к подходящей электрической розетке и нажмите главный выключатель (5), устанавливая его в положение „ON“.
 - Установите ручку управления мощностью (1) на максимум.
 - Оставьте устройство на 20 минут, а затем выключите его, установив главный переключатель в положение „OFF“.
 - После предварительного нагрева поверхность устройства очень горячая. Перед очисткой и размещением в устройстве пищевых продуктов, оставьте его, чтобы остыло.
- Перед первым запуском устройства и размещением внутри его пищевых продуктов, нагрейте устройство и оставьте его в течение примерно 20 минут, чтобы удалить все защитные смазки или остатки средств, используемых в процессе производства.



Перед началом работы

- Поместите устройство на ровную, стабильную, чистую, негорючую и сухую поверхность.
- Очистите миску для щепы от всех остатков или золы.
- Заполните миску наполовину подходящей древесной щепой (не поставляется с устройством) и поместите её в корзину над нагревательным элементом.
- Не размещайте древесную щепу непосредственно на нагревательном элементе (4) - щепка может воспламениться и повредить нагревательный элемент (4).
- Поместите лоток для отходов на самую нижнюю полку устройства.
- В случае необходимости, чтобы получить лучшие результаты копчения, смажьте решетки небольшим количеством растительного масла.
- Поместите на решетках гриля мясо, рыбу, говядину, свинину или домашнюю птицу, сохраняя между ними соответствующее расстояние для равномерного копчения.
- На крюках внутри устройства сначала повесьте те пищевые продукты, которые требуют вертикального копчения.

Обслуживание

- Закройте вентиляционное отверстие (6) на задней панели устройства.
- Подключите устройство к подходящей электрической розетке и нажмите главный выключатель (5), устанавливая его в положение „ON“. Загорится красный индикатор.
- Установите ручку управления мощностью (1) на максимум (МАКС.) и оставьте примерно на 20 минут, пока дым не будет выходить изнутри устройства.
- Уменьшите значение мощности с помощью регулировочной ручки (1) и откройте вентиляционное отверстие (6), чтобы выпустить дым.
- Откройте переднюю дверцу и разместите пищевые продукты на решётке внутри устройства. Убедитесь, что между решётками сохраняется достаточное пространство для обеспечения необходимого потока тепла и дыма. Используйте держатель для решётки или наденьте перчатки (не поставляются с устройством). Будьте осторожны.
- Коптите пищу в течение необходимого времени; с помощью дисплея отображения температуры (2) убедитесь, что пищевые продукты достигли требуемой температуры. Температура внутри устройства должна составлять около 50 ° C ~ 160 ° C (в зависимости от температуры окружающей среды).
- После завершения процесса установите главный выключатель (5) в положение „OFF“. Отключите устройство от источника питания, удалив вилку из розетки.
- Откройте переднюю дверцу и осторожно достаньте пищевые продукты на решётках. Используйте держатель для решётки или наденьте перчатки (не поставляются с устройством). Будьте осторожны - риск ожогов!

ратуры (2) убедитесь, что пищевые продукты достигли требуемой температуры. Температура внутри устройства должна составлять около 50 ° C ~ 160 ° C (в зависимости от температуры окружающей среды).

- После завершения процесса установите главный выключатель (5) в положение „OFF“. Отключите устройство от источника питания, удалив вилку из розетки.
- Откройте переднюю дверцу и осторожно достаньте пищевые продукты на решётках. Используйте держатель для решётки или наденьте перчатки (не поставляются с устройством). Будьте осторожны - риск ожогов!

Примечания:

- Время приготовления зависит от многих факторов, например, погоды, типа и толщины пищевых продуктов, требуемого уровня приготовления.
- Сухую древесную щепу можно приобрести в магазинах с продуктами питания и металлическими изделиями.

Рекомендуемые значения температуры

- В представленной ниже таблице приведены рекомендуемые температуры для приготовления различных видов пищи.
- Это только рекомендация, так как многие внешние факторы влияют на значение температуры устройства. Это, например: наличие костей в мясе, толщина нарезанного мяса, количество воды и жира в продукте. Результат копчения зависит также от погоды. В холодные дни процесс копчения длится дольше.
- Убедитесь, что пищевые продукты хорошо прокоптились по гигиеническим соображениям - это особенно относится к морепродуктам.
- Проверяйте температуру внутри устройства, используя дисплей отображения температуры (2).



Тип пищевого продукта	Рекомендуемая температура	Примечания
Рыбы и морепродукты		
Лосось	60 ~ 70°C	
Сельдь	60 ~ 70°C	
Макрель	60 ~ 70°C	
Форель	60 ~ 70°C	
Гребешки	70 ~ 80°C	
Свинина		
Рёбрышки	80 ~ 90°C	Чтобы сократить время копчения, рёбрышки сначала нужно сварить
Филейная часть	70 ~ 80°C	
Баранина	70 ~ 80°C	
Говядина	60 ~ 80°C	Зависит от толщины мяса и необходимой степени приготовления
Птица	70 ~ 80°C	

Очистка и техническое обслуживание

Примечание: Перед очисткой всегда отсоединяйте устройство от источника питания и дайте ему полностью остыть.

- Примечание: Никогда не погружайте устройство в воду или другие жидкости!
- Промойте наружный корпус влажной тканью (используйте раствор воды и мягкое моющее средство).
- Никогда не используйте агрессивные чистящие средства или абразивные материалы. Не используйте острые предметы. Не используйте бензин или растворители! Протирайте устройство влажной тканью или мягким моющим средством. Не используйте абразивные материалы. Не чистите устройство с помощью струи воды под давлением или пароочистителем.
- После очистки устройство следует снова сложить, убеждаясь, что панель управления (нагревательная панель) установлена правильно - в противном случае устройство не будет работать должным образом.

Детали	Очистка	Замечания
Все принадлежности, например, решетки, держатель решетки, лоток для отходов и т.д.	- Погрузите в теплую мыльную воду в течение прибл.10-20 минут. - Промойте тщательно под проточной водой.	Тщательно просушите все детали
Внешние поверхности	- Протрите мягкой тканью и небольшим количеством нейтрального моющего средства. Убедитесь, что во внутрь устройства не попала вода или влага.	
Внутренние поверхности	- Удалите все остатки пищи или древесную щепу. - Протрите мягкой тканью и небольшим количеством нейтрального моющего средства. Убедитесь, что во внутрь устройства не попала вода или влага.	



Поиск и устранение неисправностей

Если устройство не работает должным образом, обратитесь к приведенной ниже таблице, чтобы найти правильное решение. Если вы не можете решить проблему, обратитесь к поставщику.

Проблема	Возможная причина	Возможное решение
Устройство не включается. Главный выключатель (5) не светится красным цветом.	Вилка неправильно подключена к источнику питания.	Проверьте правильность подключения вилки к источнику питания.
	Не нажат главный выключатель (5).	Нажмите главный выключатель (5), устанавливая его в положение „ON”.
	Поврежден главный выключатель (5).	Свяжитесь с поставщиком.
Устройство не нагревается. Одновременно главный выключатель (5) загорается красным светом и ручка регулирования мощностью (1) установлена правильно.	Повреждена ручка температуры (1).	Свяжитесь с поставщиком.
Устройство не достигает заданной температуры после длительного рабочего времени, а ручка регулирования мощностью (1) установлена правильно.	Поврежден нагревательный элемент (4).	Свяжитесь с поставщиком.
	Повреждена ручка температуры (1).	Свяжитесь с поставщиком.

Если есть сомнения, всегда обращайтесь к поставщику!

RU

Технические характеристики

№ продукта: 238486

Рабочее напряжение и частота: 230V~ 50Hz

Потребляемая мощность: 1600Вт

Степень защиты: I Класс

Класс водонепроницаемости: IPX4

Подходящий температурный диапазон: ок. 50°C – 160°C (в зависимости от температуры окружающей среды)

Размеры: ок. 540 x 380 x (выс.) 720 мм

Примечание: Технические характеристики могут быть изменены без предварительного уведомления.

Гарантия

Любая неполадка или поломка, которая влечет за собой неправильную работу устройства, которая будет выявлена в течение первого года от даты покупки, будет устранена бесплатно, или же все устройство будет заменено новым, если оно эксплуатировалось и обслуживалось согласно инструкции по обслуживанию и не использовалось неправильно, или в разрез с назначением. Данное положение ни в коей мере не нарушает иных прав потребителя, изложенных в законо-

дательстве. В случае заявления устройства в ремонт или на замену в рамках гарантии, следует указать место и дату покупки устройства и приложить счет, или чековую квитанцию.

Согласно нашей политике совершенствования наших продуктов оставляем за собой право на ввод изменений в конструкцию, упаковку и в технические параметры, указываемые в технической документации без предупреждения.



Утилизация и защита окружающей среды

В случае вывода оборудования из эксплуатации, продукт нельзя утилизировать вместе с другими бытовыми отходами. Пользователь несет ответственность за передачу оборудования в соответствующий пункт приёма техники бывшей в употреблении. Несоблюдение вышеуказанного положения может привести к наложению штрафов в соответствии с действующими правилами в отношении утилизации отходов. Селективный сбор и утилизация использованного оборудования способствуют сохранению природных

ресурсов и обеспечивают рециркуляцию таким образом, который не вреден для здоровья и окружающей среды. Для получения дополнительной информации о том, где можно отдать использованное оборудование для утилизации, обратитесь в местную компанию по сбору отходов. Производитель и импортер не несут ответственности за рециркуляцию и переработку отходов экологически безопасным способом, как непосредственно, так и в рамках государственной системы.

Αγαπητέ πελάτη,

Ευχαριστούμε που αγοράσατε αυτό το προϊόν HENDI. Διαβάστε προσεκτικά το παρόν εγχειρίδιο πριν συνδέσετε τη συσκευή, προκειμένου να προλάβετε πιθανή βλάβη που μπορεί να οφείλεται σε λανθασμένη χρήση. Διαβάστε ιδίως τους κανονισμούς ασφαλείας πολύ προσεκτικά.

Κανονισμοί ασφαλείας

- Η συσκευή ενδείκνυται για χρήση σε μπουφέ και οικιακή χρήση.
- Η συσκευή πρέπει να χρησιμοποιείται μόνο για τον σκοπό για τον οποίο προορίζεται και σχεδιάστηκε. Ο κατασκευαστής δεν ευθύνεται για τυχόν ζημιές που προκλήθηκαν από εσφαλμένη λειτουργία και ακατάλληλη χρήση.
- Κρατήστε τη συσκευή και το βύσμα μακριά από νερό και άλλα υγρά. Σε περίπτωση που η συσκευή πέσει μέσα σε νερό, αφαιρέστε αμέσως το βύσμα από την πρίζα και μην τη χρησιμοποιήσετε μέχρι να ελεγχθεί η συσκευή από πιστοποιημένο τεχνικό. Η μη τήρηση των οδηγιών ενδέχεται να προκαλέσει κίνδυνο προς τη ζωή.
- Μην επιχειρήσετε ποτέ να ανοίξετε μόνοι σας το περίβλημα της συσκευής.
- Μην εισάγετε αντικείμενα στο περίβλημα της συσκευής.
- Μην αγγίζετε το βύσμα με υγρά χέρια.
- ⚡ **Κίνδυνος ηλεκτροπληξίας!** Μην επιχειρήσετε να επισκευάσετε μόνοι σας τη συσκευή. Σε περίπτωση δυσλειτουργίας, οι επισκευές πρέπει να διενεργούνται μόνο από εξειδικευμένο προσωπικό.
- **Μην χρησιμοποιείτε ποτέ συσκευή με βλάβη!** Σε περίπτωση βλάβης, αποσυνδέστε τη συσκευή από την πρίζα και επικοινωνήστε με τον πωλητή.
- **Προειδοποίηση!** Μην βυθίζετε τα ηλεκτρικά μέρη της συσκευής σε νερό ή άλλα υγρά. Μην βάζετε ποτέ τη συσκευή κάτω από τρεχούμενο νερό.
- Ελέγχετε τακτικά το βύσμα και το καλώδιο τροφοδοσίας για τυχόν ζημιές. Εάν το βύσμα ή το καλώδιο τροφοδοσίας είναι κατεστραμμένο, πρέπει να αντικατασταθεί από τεχνικό σέρβις ή εξειδικευμένα άτομα για την αποφυγή τυχόν κινδύνου ή τραυματισμού.
- Βεβαιωθείτε ότι το καλώδιο δεν έρχεται σε επαφή με αιχμηρά ή θερμά αντικείμενα και κρατήστε το μακριά από φωτιά. Για να βγάλετε το βύσμα από την πρίζα, να τραβάτε πάντα το βύσμα και όχι το καλώδιο.
- Βεβαιωθείτε ότι το καλώδιο (ή το καλώδιο επέκτασης) είναι τοποθετημένο έτσι ώστε να μην προκαλέσει κίνδυνο να σκοντάψει κανείς.
- Να προσέχετε πάντα τη συσκευή κατά τη χρήση.
- **Προειδοποίηση!** Όσο το βύσμα είναι στην πρίζα, η συσκευή είναι συνδεδεμένη στην πηγή τροφοδοσίας.
- Απενεργοποιήστε τη συσκευή πριν τραβήξετε το βύσμα από την πρίζα.
- Ποτέ μην μεταφέρετε τη συσκευή από το καλώδιο.
- Μην χρησιμοποιείτε συσκευές που δεν παρέχονται μαζί με τη συσκευή.
- Συνδέστε τη συσκευή μόνο σε ηλεκτρική πρίζα με τάση και συχνότητα που αναφέρονται στην ετικέτα της συσκευής.
- Συνδέστε το βύσμα σε μια εύκολα προσβάσιμη ηλεκτρική πρίζα έτσι ώστε σε περίπτωση

GR



έκτακτης ανάγκης η συσκευή να μπορεί να αποσυνδεθεί αμέσως. Για να απενεργοποιήσετε πλήρως τη συσκευή, βγάλτε το βύσμα από την πρίζα.

- Απενεργοποιείτε πάντα τη συσκευή πριν αποσυνδέσετε το βύσμα.
- Μην χρησιμοποιείτε ποτέ εξαρτήματα διαφορετικά από αυτά που συνιστώνται από τον κατασκευαστή. Σε αντίθετη περίπτωση, μπορεί να δημιουργηθεί κίνδυνος για τον χρήστη και να προκληθεί ζημιά στη συσκευή. Χρησιμοποιείτε μόνο αυθεντικά εξαρτήματα και αξεσουάρ.
- Αυτή η συσκευή δεν προορίζεται για χρήση από άτομα (συμπεριλαμβανομένων παιδιών) με μειωμένες σωματικές, αισθητήριες ή διανοητικές ικανότητες ή με έλλειψη πείρας και γνώσης.
- Αυτή η συσκευή δεν πρέπει, σε καμία περίπτωση, να χρησιμοποιείται από παιδιά.
- Κρατήστε τη συσκευή και το καλώδιο μακριά από παιδιά.
- Να αποσυνδέετε πάντα τη συσκευή από το ρεύμα εάν αφήνεται χωρίς επιτήρηση ή δεν χρησιμοποιείται και πριν από εργασίες συναρμολόγησης, αποσυναρμολόγησης ή καθαρισμού.
- Μην αφήνετε ποτέ τη συσκευή χωρίς επιτήρηση ενώ βρίσκεται σε λειτουργία.

Ειδικοί κανονισμοί ασφαλείας

- Αυτή η συσκευή προορίζεται να χρησιμοποιηθεί μόνο για το κάπνισμα τροφίμων σε εξωτερικό χώρο. Οποιαδήποτε άλλη χρήση μπορεί να προκαλέσει ζημιά στη συσκευή ή τραυματισμό.
- Αυτή η συσκευή θα πρέπει να χρησιμοποιείται από εκπαιδευμένο προσωπικό.
- **ΠΡΟΕΙΔΟΠΟΙΗΣΗ! Κίνδυνος εκπομπής μονοξειδίου του άνθρακα!** Καθώς η καύση των πριονιδιών εκπέμπει μονοξείδιο του άνθρακα, η συσκευή προορίζεται για χρήση σε εξωτερικό, καλά αεριζόμενο χώρο. Μην χρησιμοποιείτε ποτέ τη συσκευή σε κλειστούς χώρους ή σε χώρους με περιορισμένο εξαερισμό.
- Αφήστε τουλάχιστον 2 μέτρα ελεύθερο χώρο γύρω από τη συσκευή για λόγους αερισμού.



Προσοχή! Καυτή επιφάνεια! Η θερμοκρασία της εξωτερικής επιφάνειας είναι υψηλή κατά τη λειτουργία της συσκευής. Αγγίζετε μόνο τον διακόπτη λειτουργίας και τον διακόπτη ισχύος.

- Μην τοποθετείτε τη συσκευή επάνω σε αντικείμενα θέρμανσης (ηλεκτρικό φούρνο, ψησταριά κλπ). Διατηρείτε τη συσκευή μακριά από θερμές επιφάνειες, ανοικτές φλόγες και εύφλεκτα αντικείμενα. Χρησιμοποιείτε πάντα τη συσκευή σε επίπεδη, σταθερή, καθαρή, μη εύφλεκτη και στεγνή επιφάνεια. Η βάση της συσκευής θερμαίνεται εύκολα. Μην τοποθετείτε τη συσκευή απευθείας σε γκαζόν, ξύλινη ή παρόμοια επιφάνεια.
- Τοποθετήστε τη συσκευή σε χώρο όπου ο καπνός δεν θα προκαλέσει προβλήματα. Μην τοποθετείτε τη συσκευή κοντά σε ανοικτά παράθυρα ή πόρτες, απλωμένα ρούχα και χώρους διαμονής.
- Η συσκευή πρέπει να τοποθετείται μακριά από παιδιά και ζώα. Μην αφήνετε τη συσκευή χωρίς επιτήρηση ενώ βρίσκεται σε λειτουργία.
- Η συσκευή δεν πρέπει να μετακινείται όταν λειτουργεί ή είναι ακόμα ζεστή.
- Ανάψτε τα πριονίδια στον αντίστοιχο δίσκο χρησιμοποιώντας μόνο σπέρτα ή αναπήτρα.
- **ΠΡΟΕΙΔΟΠΟΙΗΣΗ!** Μην χρησιμοποιήσετε φλόγιστρο, γυμνές φλόγες, κάρβουνο, μπριγκέτες,

αλκοόλ ή παρόμοιες καύσιμες ύλες για να ανάψετε τα πριονίδια καθώς θα δημιουργηθεί υπερβολική θερμότητα που μπορεί να προκαλέσει βλάβη στη συσκευή ή τραυματισμό.

- Η συσκευή δεν προορίζεται για λειτουργία μέσω εξωτερικού χρονοδιακόπτη ή ξεχωριστού συστήματος τηλεχειρισμού.
- Μετά από κάθε χρήση, αφήστε τη συσκευή να κρυώσει τελείως πριν καθαρίσετε και αποθηκεύσετε αυτή και τα εξαρτήματά της. (---> Καθαρισμός και Συντήρηση).
- Μην καθαρίζετε τη συσκευή με εκτοξευτήρα νερού ή ατμοκαθαριστή, καθώς τα εξαρτήματα θα βραχούν και μπορεί να προκληθεί ηλεκτροπληξία.
- **Προσοχή!** Στερεώστε το καλώδιο τροφοδοσίας εάν είναι απαραίτητο και χρησιμοποιήστε καλώδιο επέκτασης που δεν υπερβαίνει τα 5 μέτρα για να αποφύγετε τυχόν ακούσιο τράβηγμα ή επαφή με την επιφάνεια θέρμανσης. Επιπλέον, το καλώδιο/φισ επέκτασης θα πρέπει να συμμορφώνεται με τον εθνικό κανονισμό για εξωτερική χρήση.
- Μην αγγίζετε τις σχάρες παρά μόνο με την παρεχόμενη λαβή καθώς η θερμοκρασία της συσκευής είναι πολύ υψηλή.
- Χρησιμοποιείτε μόνο στεγνά πριονίδια.
- Προσέχετε κατά το άναμμα των πριονιδίων στο δίσκο καθώς το μη κατάλληλο άναμμα εύφλεκτων υλικών μπορεί να προκαλέσει έκρηξη ή κίνδυνο πυρκαγιάς.
- Η στάχτη από τα πριονίδια δεν πρέπει να απορρίπτεται σε κάδο απορριμμάτων εάν δεν έχει κρυώσει τελείως και δεν έχουν απομακρυνθεί όλα τα κάρβουνα.
- Μην καλύπτετε με αλουμινόχαρτο καθώς αυτό μπορεί να προκαλέσει υπερθέρμανση της συσκευής.
- Προσέχετε τις αιχμηρές γωνίες της συσκευής.
- Μην πλένετε τη συσκευή με νερό. Μπορεί να προκληθούν διαρροές και να αυξηθεί ο κίνδυνος ηλεκτροπληξίας.
- Πριν από τον καθαρισμό ή την αποθήκευση της συσκευής, βγάzte πάντα το φισ από την πρίζα.
- Η ηλεκτρική εγκατάσταση πρέπει να συμμορφώνεται με τους ισχύοντες εθνικούς και τοπικούς κανονισμούς.
- Κανένα μέρος της συσκευής δεν είναι κατάλληλο για πλυτήριο πιάτων.
- Η παροχή της συσκευής θα πρέπει να είναι μέσω RCD και να μην υπερβαίνει τα 30mA.

GR

Προβλεπόμενη χρήση

- Η συσκευή ενδείκνυται για χρήση σε μπουφέ και οικιακή χρήση.
- Αυτή η συσκευή έχει σχεδιαστεί για μαγείρεμα σε εξωτερικό χώρο με την μέθοδο καπνίσματος για τρόφιμα. Οποιαδήποτε άλλη χρήση μπορεί να προκαλέσει βλάβη στη συσκευή ή τραυματισμό.
- Η χρήση της συσκευής για οποιονδήποτε άλλο σκοπό θεωρείται κακή χρήση της συσκευής. Ο χρήστης είναι αποκλειστικά υπεύθυνος για την ακατάλληλη χρήση της συσκευής.

Γείωση

Αυτή η συσκευή ταξινομείται στην κλάση προστασίας I και πρέπει να συνδέεται με γείωση προστασίας. Η γείωση μειώνει τον κίνδυνο ηλεκτροπληξίας παρέχοντας ένα καλώδιο διαφυγής για το ηλεκτρικό ρεύμα.

Αυτή η συσκευή είναι εξοπλισμένη με καλώδιο που φέρει καλώδιο γείωσης με βύσμα γείωσης. Το βύσμα πρέπει να είναι συνδεδεμένο σε σωστά τοποθετημένη και γειωμένη πρίζα.ed.



Βασικά εξαρτήματα της συσκευής

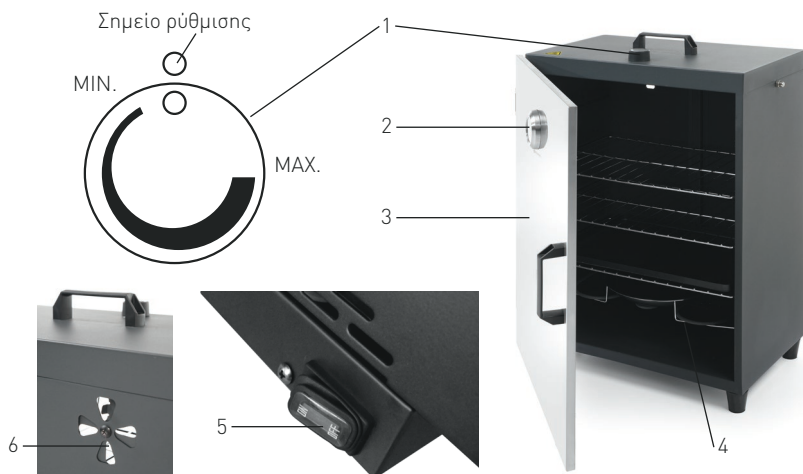

1. Διακόπτης ισχύος
2. Οθόνη θερμοκρασίας





3. Πόρτα με μαγνητικό κλείσιμο
4. Θερμαντικό στοιχείο

5. Διακόπτης λειτουργίας (στο κάτω μέρος της πίσω πλευράς)

6. Οπές εξαερισμού (στο πάνω μέρος της πίσω πλευράς)

GR

Εξαρτήματα

Όνομα εξαρτήματος	Ποσότητα	Εικόνα
Γάντζοι (Τοποθετούνται στην επάνω ράβδο)	3 τεμάχια	
Σχάρες	3 τεμάχια	
Δίσκος συλλογής λιπών	1 τεμάχιο	
Δίσκος για τα πριονίδια	1 τεμάχιο	
Λαβή για τις σχάρες	1 τεμάχιο	



Προθέρμανση πριν από την πρώτη χρήση

- Βεβαιωθείτε ότι η συσκευή δεν φέρει ζημιές. Σε περίπτωση μη ολοκληρωμένης παράδοσης (βλέπε ==> Κύρια μέρη της συσκευής) ή ζημιών, επικοινωνήστε αμέσως με τον προμηθευτή σας και ΜΗΝ χρησιμοποιήσετε τη συσκευή.
- Αφαιρέστε όλο το υλικό συσκευασίας και την προστατευτική μεμβράνη (αν υπάρχει).
- Καθαρίστε τη συσκευή και τα εξαρτήματά της με χλιαρό νερό και ένα μαλακό πανί.
- Τοποθετήστε τη συσκευή σε μία επίπεδη, σταθερή, καθαρή, μη εύφλεκτη και στεγνή επιφάνεια σε εξωτερικό χώρο.
- Βεβαιωθείτε ότι υπάρχει αρκετός ελεύθερος χώρος γύρω από τη συσκευή για λόγους αερισμού.

Πριν από την πρώτη χρήση της συσκευής, προθερμαίνετε τη συσκευή για περίπου 20 λεπτά για να αφαιρεθούν τυχόν προστατευτικά γράσα ή υπολείμματα από τη διαδικασία παραγωγής.

- Ανοίξτε πλήρως τις οπές εξαερισμού (6) στο πίσω μέρος της συσκευής.
- Κλείστε την μπροστινή πόρτα (3).
- Συνδέστε το φις σε μια κατάλληλη ηλεκτρική πρίζα και πιέστε το κουμπί ON/OFF (5) στη θέση ON.
- Θέστε τον διακόπτη ισχύος (1) στη θέση MAX.
- Αφήστε τη συσκευή να λειτουργεί για 20 λεπτά και, στη συνέχεια, απενεργοποιήστε τη συσκευή πιέζοντας το κουμπί ON/OFF (5) στη θέση OFF.
- Η εξωτερική επιφάνεια της συσκευής θερμαίνεται κατά την προθέρμανση. Αφήστε την να κρυώσει πριν την καθαρίσετε και βάλτε μέσα τα τρόφιμα.

Προετοιμασία πριν από τη χρήση της συσκευής

- Τοποθετήστε τη συσκευή σε μία επίπεδη, σταθερή, καθαρή, μη εύφλεκτη και στεγνή επιφάνεια σε εξωτερικό χώρο.
- Καθαρίστε τον δίσκο για τα πριονίδια από τυχόν υπολείμματα ή στάχτη.
- Γεμίστε τον δίσκο με κατάλληλα στεγνά πριονίδια (δεν συμπεριλαμβάνονται) και τοποθετήστε τον στο στήριγμα πάνω από το θερμαντικό στοιχείο.
- Μην τοποθετείτε πριονίδια απευθείας στο θερμαντικό στοιχείο (4) καθώς μπορεί να αναφλεγούν και να προκληθεί ζημιά στο θερμαντικό στοιχείο (4).

- Τοποθετήστε τον δίσκο για τα πριονίδια στη χαμηλότερη οχάρα της συσκευής.
- Αν είναι απαραίτητο, λιπάνετε τις οχάρες με λίγο μαγειρικό λάδι για καλύτερο αποτέλεσμα.
- Βάλτε τα τρόφιμα (ψάρια, βόειο ή χοιρινό κρέας, κοτόπουλο) στις οχάρες διατηρώντας απόσταση μεταξύ τους ώστε ο καπνός να κυκλοφορεί ομοιόμορφα γύρω από τα τρόφιμα.
- Κρεμάστε πρώτα τα τρόφιμα που χρειάζονται κατακόρυφο κάπνισμα χρησιμοποιώντας τους γάντζους που υπάρχουν στη ράβδο της συσκευής.

Λειτουργία

- Κλείστε τις οπές εξαερισμού (6) στο πίσω μέρος της συσκευής.
- Συνδέστε το φις σε μια κατάλληλη ηλεκτρική πρίζα και ενεργοποιήστε τη συσκευή θέτοντας τον διακόπτη λειτουργίας (5) στη θέση ON. Η κόκκινη ενδεικτική λυχνία θα ανάψει.
- Θέστε τον διακόπτη τροφοδοσίας (1) στη θέση MAX για περίπου 20 λεπτά μέχρι να βγει ο καπνός από τη συσκευή.
- Χαμηλώστε το επίπεδο ισχύος ρυθμίζοντας τον διακόπτη ισχύος (1) και ανοίξτε τις οπές εξαερισμού (6) για να εξέλθει μικρή ποσότητα καπνού.
- Ανοίξτε την πόρτα και τοποθετήστε στη συσκευή τη σάρα με τα τρόφιμα. Βεβαιωθείτε ότι υπάρχουν επαρκή διαστήματα μεταξύ των σαρών για καλύτερη κυκλοφορία της θερμότητας και ομοιόμορφο κάπνισμα. Χρησιμοποιήστε τη λαβή που παρέχεται

και φοράτε γάντια (δεν περιλαμβάνονται) εάν είναι απαραίτητο. Προσέχετε.

- Καπνίστε τα τρόφιμα για το διάστημα που επιθυμείτε και ορίστε την επιθυμητή θερμοκρασία χρησιμοποιώντας τον διακόπτη θερμοκρασίας (2). Η εσωτερική θερμοκρασία κυμαίνεται περίπου στους 50°C ~ 160°C (ανάλογα με την εξωτερική θερμοκρασία).
- Μόλις ολοκληρωθεί η διαδικασία κάπνισματος, πιέστε τον διακόπτη λειτουργίας (5) στη θέση OFF. Στη συνέχεια, αποσυνδέστε τη συσκευή από την πρίζα.
- Ανοίξτε την πόρτα και βγάλτε προσεκτικά τις οχάρες με τα τρόφιμα. Χρησιμοποιήστε τη λαβή που παρέχεται και φοράτε γάντια (δεν περιλαμβάνονται) εάν είναι απαραίτητο. Προσέξτε να μην καείτε!



Σημείωση:

- Ο πραγματικός χρόνος ψσίματος εξαρτάται από πολλούς παράγοντες, όπως η θερμοκρασία περιβάλλοντος, το είδος και το πάχος των τροφίμων, ο επιθυμητός βαθμός ψσίματος.
- Τα ροκανίδια διατίθενται σε καταστήματα τροφίμων.

Οδηγίες ρύθμισης θερμοκρασίας (ισχύος)

- Ο παρακάτω πίνακας είναι ένας οδηγός για τη θερμοκρασία καπνίσματος ορισμένων τροφίμων.
- Είναι ενδεικτικός καθώς το κάπνισμα επηρεάζεται από πολλούς παράγοντες, όπως π.χ. το πάχος, η περιεκτικότητα του τροφίμου σε νερό και λίπος. Η θερμοκρασία περιβάλλοντος επηρεάζει επίσης το αποτέλεσμα του καπνίσματος. Σε χαμηλές θερμοκρασίες περιβάλλοντος, απαιτείται μεγαλύτερος χρόνος καπνίσματος.
- Βεβαιωθείτε ότι όλα τα τρόφιμα και, ιδίως τα οστρακοειδή, έχουν ψηθεί σωστά για λόγους υγιεινής.
- Ελέγχετε την εσωτερική θερμοκρασία από την οθόνη θερμοκρασίας [2].

Είδος τροφίμου	Προτεινόμενη θερμοκρασία	Σημείωση
Ψάρια και οστρακοειδή		
Σολομός	60 ~ 70°C	
Ρέγκα	60 ~ 70°C	
Σκουμπρί	60 ~ 70°C	
Πέστροφα	60 ~ 70°C	
Χτένια	70 ~ 80°C	
Χοιρινό κρέας		
Παϊδάκια	80 ~ 90°C	Για να μειώσετε τον χρόνο καπνίσματος, προψήστε τα παϊδάκια.
Ψαρονέφρι	70 ~ 80°C	
Αρνί	70 ~ 80°C	
Βόειο κρέας	60 ~ 80°C	Ανάλογα με το πάχος του κρέατος και τον βαθμό ψσίματος που προτιμάτε.
Κοτόπουλο	70 ~ 80°C	

Καθαρισμός και Συντήρηση

Προσοχή: Πριν από τον καθαρισμό της συσκευής, βγάξτε πάντα το φιλ από την πρίζα και αφήνετε τη συσκευή να κρυώσει τελείως.

- Προσοχή: Μην βυθίζετε ποτέ τη συσκευή σε νερό ή σε άλλο υγρό!
- Καθαρίζετε την εξωτερική επιφάνεια της συσκευής με ένα υγρό πανί (νερό με ήπιο καθαριστικό).
- Ποτέ μην χρησιμοποιείτε επιθετικά ή λιπαντικά καθαριστικά. Μην χρησιμοποιείτε αιχμηρά ή κοφτερά αντικείμενα. Μην χρησιμοποιείτε βενζίνη ή διαλύτες! Καθαρίστε με ένα υγρό πανί και απορρυπαντικό, εάν είναι απαραίτητο. Μην χρησιμοποιείτε λιπαντικά υλικά.
- Μην καθαρίζετε τη συσκευή με ατμοκαθαριστή ή εκτοξευτήρα νερού.
- Μετά τον καθαρισμό, συναρμολογήστε τη συσκευή και διασφαλίστε ότι ο πίνακας θέρμανσης και ελέγχου έχει τοποθετηθεί σωστά. Διαφορετικά η συσκευή δεν θα λειτουργήσει.



Μέρη	Τρόπος καθαρισμού	Παρατήρηση
Όλα τα εξαρτήματα όπως σπάρες, λαβή, δίσκος συλλογής λίπους, κλπ.	- Βάλτε τα μέσα σε ζεστό σαπουνόνερο για περίπου 10 έως 20 λεπτά. - Ξεπλύνετε τα καλά με τρεχούμενο νερό.	Στεγνώστε καλά όλα τα εξαρτήματα.
Εξωτερικές επιφάνειες	- Σκουπίστε με ένα μαλακό πανί και ένα ουδέτερο απορρυπαντικό. Βεβαιωθείτε ότι δεν εισέρχεται νερό ή υγρασία στο εσωτερικό της συσκευής.	
Εσωτερικές επιφάνειες	- Αφαιρέστε όλα τα υπολείμματα τροφίμων και πρωτεϊνών. - Σκουπίστε με ένα μαλακό πανί και ένα ουδέτερο απορρυπαντικό. Βεβαιωθείτε ότι δεν εισέρχεται νερό ή υγρασία στο εσωτερικό της συσκευής.	

Αντιμετώπιση προβλημάτων

Αν η συσκευή δεν λειτουργεί σωστά, συμβουλευτείτε τον παρακάτω πίνακα για πιθανές λύσεις. Αν συνεχίσετε να μην μπορείτε να επιλύσετε το πρόβλημα, επικοινωνήστε με τον προμηθευτή/πάρoχο σέρβις.

Προβλήματα	Πιθανές αιτίες	Πιθανές λύσεις
Η συσκευή δεν ανάβει. Ο διακόπτης λειτουργίας (5) δεν ανάβει.	Το φις δεν είναι σωστά συνδεδεμένο στην πρίζα.	Βεβαιωθείτε ότι το φις είναι συνδεδεμένο σωστά στην πρίζα.
	Δεν έχει πατηθεί ο διακόπτης λειτουργίας (5).	Πιέστε τον διακόπτη λειτουργίας (5) στη θέση ON.
	Ο διακόπτης λειτουργίας (5) είναι ελαττωματικός.	Επικοινωνήστε με τον προμηθευτή σας.
Η συσκευή δεν θερμαίνεται παρόλο που ο διακόπτης λειτουργίας (5) είναι στη θέση ON και ο διακόπτης ισχύος (1) έχει ρυθμιστεί.	Ο διακόπτης ισχύος (1) είναι ελαττωματικός.	Επικοινωνήστε με τον προμηθευτή σας.
Η συσκευή δεν φτάνει στη θερμοκρασία που έχει οριστεί μετά από μεγάλο χρονικό διάστημα λειτουργίας παρόλο που ο διακόπτης ισχύος (1) έχει ρυθμιστεί.	Το θερμαντικό στοιχείο (4) είναι ελαττωματικό.	Επικοινωνήστε με τον προμηθευτή σας.
	Ο διακόπτης ισχύος (1) είναι ελαττωματικός.	Επικοινωνήστε με τον προμηθευτή σας.

Εάν έχετε αμφιβολίες, να επικοινωνείτε πάντα με τον προμηθευτή σας!

Τεχνικές προδιαγραφές

Αριθ. στοιχείου.: 238486

Τάση και συχνότητα λειτουργίας: 230V~ 50Hz

Ονομαστική ισχύς εισόδου: 1600W

Κατηγορία προστασίας: κατηγορία I

Κλάση προστασίας νερού: IPX4

Εύρος θερμοκρασίας: περ. στους 50°C ~ 160°C (ανάλογα με την εξωτερική θερμοκρασία)

Διαστάσεις: περ. 540 x 380 x (Υ) 720 mm

Σημείωση: Οι τεχνικές προδιαγραφές μπορούν να αλλάξουν χωρίς προειδοποίηση



Εγγύηση

Οποιοδήποτε ελάττωμα επηρεάζει τη λειτουργικότητα της συσκευής που γίνεται προφανές δύο χρόνια μετά την αγορά της, θα διορθώνεται με δωρεάν επισκευή ή αντικατάσταση, αρκεί η συσκευή να έχει χρησιμοποιηθεί και συντηρηθεί σύμφωνα με τις οδηγίες και να μην έχει γίνει κατάχρηση ή λανθασμένη χρήση της με οποιονδήποτε τρόπο. Δε θίγονται τα νόμιμα δικαιώματά σας. Εάν η συσκευή υποστηρίζεται

από εγγύηση, δηλώστε πού και πότε έχει αγοραστεί και συμπεριλάβετε την απόδειξη αγοράς (π.χ. απόδειξη λιανικής πώλησης).

Σύμφωνα με την πολιτική μας για τη συνεχή εξέλιξη των προϊόντων μας, διατηρούμε το δικαίωμα να αλλάξουμε το προϊόν, τη συσκευασία και τις προδιαγραφές τεκμηριωσής του χωρίς προειδοποίηση.

Απόρριψη & Περιβάλλον

Η συσκευή, μετά το πέρας της διάρκειας ζωής της, δεν πρέπει να απορρίπτεται ως οικιακό απόρριμμα. Πρέπει να απορρίπτεται, με δική σας ευθύνη, σε καθορισμένο σημείο συλλογής. Η μη τήρηση αυτού ενδέχεται να τιμωρείται σύμφωνα με τους ισχύοντες κανονισμούς για τη διάθεση των απορριμμάτων. Η χωριστή συλλογή και ανακύκλωση αυτής της συσκευής κατά τη στιγμή της απόρριψης βοηθά στη διατήρηση των φυσικών πόρων και εξασφαλίζει την

ανακύκλωσή της με τρόπο που προστατεύει την ανθρώπινη υγεία και το περιβάλλον. Για περισσότερες πληροφορίες σχετικά με το πού μπορείτε να απορρίψετε τη συσκευή για ανακύκλωση, επικοινωνήστε με την τοπική εταιρεία συλλογής απορριμμάτων. Οι κατασκευαστές και οι εισαγωγείς δεν αναλαμβάνουν την ευθύνη ανακύκλωσης, επεξεργασίας και οικολογικής διάθεσης, είτε άμεσα είτε μέσω δημόσιου συστήματος.

ΣΕΡΒΙΣ ΕΛΛΑΔΟΣ:

Τηλ.: 213 0 998989 (10 γραμμές)

info@pks-hendi.com









HENDI

Tools for Chefs

Hendi B.V.

Innovatielaan 6
6745 XW De Klomp, The Netherlands
Tel: +31 317 681 040
Email: info@hendi.eu

Hendi Polska Sp. z o.o.

ul. Firmowa 12
62-023 Robakowo, Poland
Tel: +48 61 658 7000
Email: info@hendi.pl

Hendi Food Service Equipment GmbH

Ehring 15
5112 Lamprechtshausen, Austria
Tel: +43 [0] 6274 200 10 0
Email: office.austria@hendi.eu

Hendi Food Service Equipment Romania S.R.L.

Str. 13 decembrie 94A, Hala 14
Braşov, 500164, Romania
Tel: +40 268 320330
Email: office@hendi.ro

PKS Hendi South East Europe SA

5 Metsovou Str.
18346 Moschato, Athens, Greece
Tel: +30 210 4839700
Email: info@pks-hendi.com

Hendi Italia S.R.L.

Via Leonardo da Vinci 4
39100 Bolzano (BZ), Italy
Tel: +39 800 727 438
Email: office.italy@hendi.eu

Hendi HK Ltd.

1208, 12/F, Exchange Tower
33 Wang Chiu Road, Kowloon Bay, Hong Kong
Tel: +852 2154 2618
Email: info-hk@hendi.eu

Find Hendi on internet:

www.hendi.eu
www.facebook.com/HendiToolsforChefs
www.linkedin.com/company/hendi-food-service-equipment-b.v
www.youtube.com/HendiEquipment

- Changes, printing and typesetting errors reserved.
- Änderungen und Druckfehler vorbehalten.
- Wijzigingen en drukfouten voorbehouden.
- Producent zastrzega sobie prawo do zmian oraz błądów drukarskich w instrukcji.
- Variations et fautes d'impression réservés.

- Errori di cambiamenti, di stampa e di impaginazione riservati.
- Drepturi rezervate cu privire la modificări și greșeli de imprimare.
- Изменения, печати и верстки ошибки защищены.
- Με επιφύλαξη αλλαγών, λαθών εκτύπωσης και στοιχειοθεσίας.