

Профессиональный производитель



РУКОВОДСТВО ПО ЭКСПЛУАТАЦИИ

**Напольная витрина
RTS-220L/RTS-180L**



Благодарим за выбор и покупку наших изделий. Просим тщательно прочитать инструкции по эксплуатации до начала использования изделия. Это позволит правильно и эффективно применять его.

Содержание

1. Общие данные
2. Конструкция и детали
3. Обращение и установка
4. Подготовительные мероприятия, питание
5. Использование и меры предосторожности
6. Уход
7. Устранение неполадок
8. Принцип действия холодильной системы и электрическая блок-схема
9. Основные параметры

Общие данные

Данное изделие является нашей новой разработкой в области холодильного оборудования, совмещающей отечественные и зарубежные передовые технологии и основанной на стандартах для открытых холодильных витрин и корпоративных критериях. В комплектацию витрины входят высококачественные контейнеры и основные компоненты. Конструкция обладает обтекаемой формой, выполненной с учетом фактических требований рынка, что позволяет наилучшим образом соответствовать эргономическим требованиям потребителей. Эта серия применяется в основном для демонстрации и продажи напитков, молочных продуктов, овощей и фруктов.

Конструкция и детали

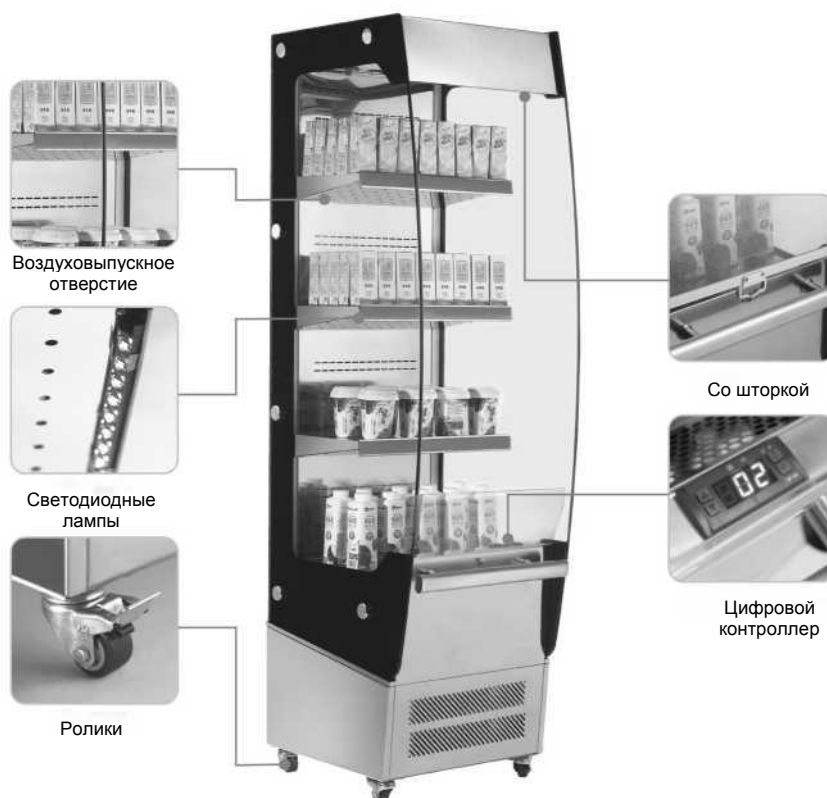

Обращение и установка

Обращаться с осторожностью

Сначала вынуть вилку из розетки. Запрещается наклонять устройство на угол более 45 градусов в любой момент.

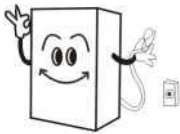

Сухой участок

Витрину нужно обязательно размещать в сухом месте.



Достаточно места

Расстояние от боковых и задней панелей витрины до стен или иных предметов должно быть не менее 10 см. Если оно будет меньше, это нарушит циркуляцию воздуха, что приведет к снижению производительности витрины.

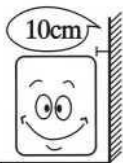

Хорошая вентиляция

Витрину нужно обязательно размещать в месте с хорошей вентиляцией. Перед первым использованием выждать 2 часа после распаковки, затем включить вилку в розетку и запустить витрину.

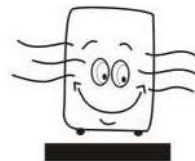

Не приближаться к источникам тепла

Запрещается ставить витрину прямо под лучи солнца. Также запрещается ставить ее рядом с источниками тепла, так как это будет снижать его производительность.

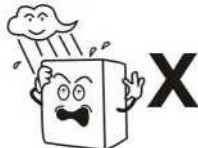

Не ставить тяжелые предметы

Не ставить (не класть) тяжелые предметы на крышку витрины.

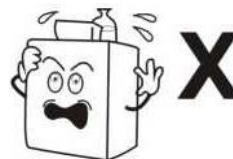

Не прорезывать отверстия

Не прорезывать отверстия в корпусе витрины. Не вставлять в корпус витрины посторонних предметов.

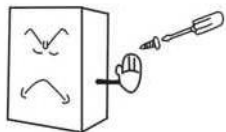



Устойчивое расположение

После распаковки поставить витрину на ровную горизонтальную поверхность.

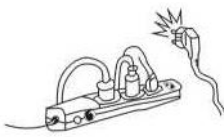

Подготовительные мероприятия, питание

<p>Питание от розетки Стандартное питание - 187-242В 50Гц однофазный 1-фазный переменный ток, эксклюзивная 1-фазная 3-контактная розетка (250В 10А) и предохранитель (6А). Розетка для питания должна иметь надежное соединение заземления.</p>  <p>Силовая розетка Шина заземления</p>	<p>Не подключать через общие розетки Витрина ни в коем случае не должна работать от розетки, являющейся общей для нескольких устройств - это может привести к перегреву проводов и пожару.</p> 
<p>Защита кабелей Не допускать поломки или повреждения кабелей, это может привести к утечке тока и пожару.</p> 	<p>Не заливать водой Нельзя допускать потёков воды на поверхности витрины, это может привести к утечке тока</p> 
<p>Не допускать контакта с горючими и взрывчатыми веществами Ни в коем случае не хранить внутри эфир, бензин, спирт, адгезивные вещества, прочие взрывоопасные вещества. Запрещается держать опасные продукты рядом с витриной.</p> 	<p>Не пользоваться аэрозолями Нельзя разбрызгивать рядом с витриной краски или покрытия, это чревато пожаром</p> 
<p>После отключения питания После отключения питания выждать не менее 5 минут, после этого можно снова включать витрину.</p> 	<p>Не хранить лекарства Не хранить лекарства внутри витрины</p> 

Использование и меры предосторожности

1. Перед применением

Включить витрину в специальную предназначенную для витрины розетку 220-240 В. После начала работы витрины положите руку на всасывание воздуха - отверстие должно быть достаточно холодным. Далее вы можете ставить продукты внутрь отсека витрины.

2. Цифровой температурный контроллер

Лампа «холод» Лампа «размораживание»

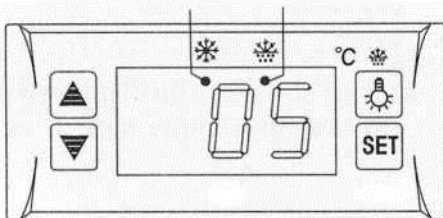

- Встроенный интеллектуальный контроллер размеров «мини», применяется для компрессоров 1 л.с.
- Основные функции: Воспроизведение температуры/Регулирование температуры / Ручное, автоматическое размораживание путем отключения / Регулирование освещения / Хранение величин / Автоматическая проверка / Блокировка параметров.

Работа передней панели

1. Задание температуры

Нажать кнопку SET - воспроизводится заданная температура.

Нажимать кнопки ▲ или ▼ для изменения и сохранения воспроизведенной величины.

Нажать кнопку SET для выхода из режима регулирования и воспроизведения температуры внутри витрины.

2. Если в течение 10 секунд не нажимать никакую другую кнопку, будет воспроизведена температура внутри витрины.

3. Освещение: Нажать кнопку  - она загорается; нажать еще раз - гаснет.

Пуск/стоп ручного размораживания: нажать  и держать 6 секунд для начала или прекращения размораживания.

4. Светодиод хладагента: Во время размораживания светодиод горит, когда температура внутри витрины остается постоянной, он гаснет; при отсроченном запуске светодиод мигает.

5. Светодиод размораживания: во время размораживания светодиод горит; при остановке размораживания светодиод отключается; при отсроченном воспроизведении размораживания светодиод мигает.

3. Меры предосторожности

Для поддержания постоянной низкой температуры внутри витрины рекомендуется держать дверь витрины открытой как можно меньшее время и при этом открывать ее как можно реже. Запрещается блокировать отверстия входа и выхода воздуха. Это создаст помехи циркуляции воздуха и снизит производительность витрины.

Не следует перегружать витрину пищевыми продуктами, так как это воспрепятствует должному охлаждению. Для нормального хранения продуктов подберите нужную высоту полок. Прежде чем поместить горячую еду в витрину, охладите ее до комнатной температуры.

Если отключается энергия, постарайтесь сократить до минимума время открывания витрины и сохранять холод внутри витрины.

Не касаться компрессора — можно получить ожог.

Если поврежден шнур питания, он должен быть заменен производителем, его сервисным агентом или лицом с аналогичной степенью квалификации во избежание опасностей.

Устройство не предназначено для использования лицами (детьми в том числе) с нарушениями физического, сенсорного или умственного развития, недостаточным уровнем умений и опыта, если они не получают должного надзора или обучения использованию устройства со стороны лиц, отвечающих за их безопасность. Детям нельзя разрешать играть с устройством.

Руководство по эксплуатации не предназначено для использования лицами (детьми в том числе) с нарушениями физического, сенсорного или умственного развития, недостаточным уровнем умений и опыта.

ВНИМАНИЕ: Вентиляционные отверстия корпуса устройства и встроенной конструкции нужно держать постоянно открытыми и не заблокированными чем-либо.

ВНИМАНИЕ: Не использовать механические устройства других средств для ускорения процесса размораживания, если они не рекомендуются производителем.

ВНИМАНИЕ: Не допускать повреждения контура хладагента.

ВНИМАНИЕ: Не использовать электрические устройства внутри отсека для хранения пищевых продуктов, если они не относятся к типу, рекомендованному производителем.

ДОПОЛНИТЕЛЬНЫЕ ПРЕДУПРЕЖДЕНИЯ

Внимание: Риск возгорания. Высота треугольника в символе должна быть не менее 15 мм.



Уход

1. Примечание

Необходимо обеспечивать частую чистку витрины и периодический уход за ним. Перед началом работ всегда выключайте витрину из сети.

Во избежание короткого замыкания или удара током запрещается использовать плохо закрепленную розетку или поврежденный шнур.

Запрещается мыть витрину путем розлива воды. Запрещается использовать щелочные моющие составы, мыло, бензин, ацетон или щетки.

2. Очистка фильтра

При появлении на дисплее сообщения «EE4» следует немедленно выполнить очистку фильтра. Если после очистки снова появится сообщение «EE4», необходимо связаться с вашим отделом послепродажного обслуживания.

Инструкции по чистке

Перед чисткой следует убедиться в том, что устройство отключено от сети.

Вытянуть ручку нижней передней базовой панели (см. рисунок А),

снять переднюю нижнюю базовую панель, достать фильтр и очистить его (см. рисунок В).

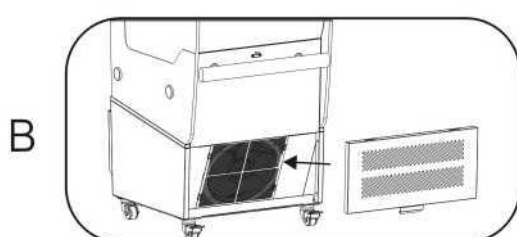
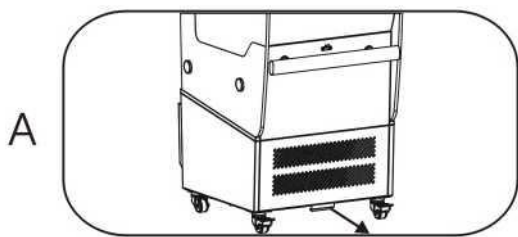

3. Чистка изнутри

Снять полки для промывки водой. Для протирки корпуса использовать сухую чистую ткань.

4. Отключение витрины на длительное время:

Вынуть все пищевые продукты и отключить шнур из розетки.

Тщательно промыть витрину изнутри и снаружи и открыть дверь для сушки.

Стекло легко ломается. Беречь от детей.

5. Замена лампы в отсеке для лампы

Если светодиод поврежден, замена должна выполняться производителем или сервисным агентом.

Устранение неполадок

Проблема	Причина и устранение
Не морозит	Проверить, хорошо ли вставлена вилка в розетку. Проверить предохранитель. Есть ли питание?
Плохо морозит	Витрина под солнцем? Источник тепла рядом? Плохая вентиляция? Повреждена или деформирована уплотняющая полоска двери? Слишком много продуктов в витрине? Либо они образуют большое скопление в одном месте? Продукты блокируют вход/выход воздуха? Отрегулировать контроллер температуры.
Много шума	Витрина стоит неровно. Витрина касается стены или другого предмета. В витрине имеется какая-то расшатавшаяся деталь.
Если проблема оказывается более сложной, обращайтесь в сервисный центр по месту.	

Примечание

Следующее явление не является проблемным:

Звук журчания воды при работе витрины - это нормально, он создается при циркуляции хладагента в системе. Во влажные сезоны на внешней поверхности витрины может образовываться конденсат. Это тоже не признак неисправности, так как конденсат образуется за счет высокой влажности. Вытирайте влагу тряпкой, и этого будет достаточно.

Принцип действия холодильной системы

Принцип компрессионного охлаждения включает в себя компрессию, конденсацию, регулирование расхода жидкости и испарение. Компрессия осуществляется компрессором, конденсация — конденсатором, регулирование расхода жидкости — капиллярными трубками, испарение - испарителем. Когда хладагент циркулирует в замкнутой холодильной системе, компрессор всасывает хладагент, который абсорбирует тепло в испарителе, и хладагент становится газом с высокими температурой и давлением. В конденсаторе он рассеивает тепло в воздух, а хладагент снова становится жидкостью и прогоняется по капиллярным трубкам, попадая затем в испаритель с низким давлением; сжиженный хладагент быстро вскипает и испаряется до состояния газа при резком падении давления. При этом он поглощает тепло внутри витрины. Далее компрессор всасывает газообразный хладагент с низкими температурой и давлением. Цикл продолжается заново, и тем самым обеспечивается охлаждающее действие системы.

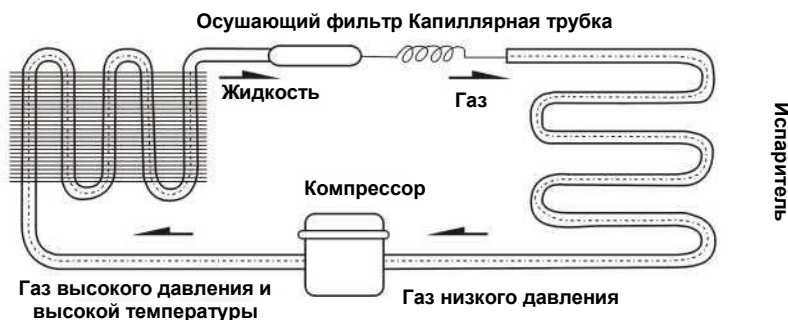

Блок-схема

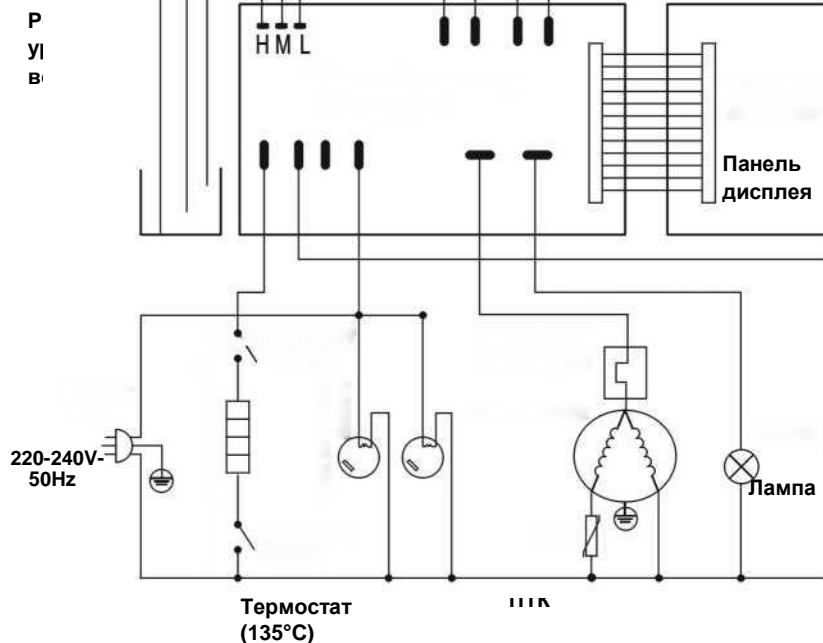

Основные параметры

Параметр	Модель	RTS-220L	RTS-180L
Количество и вброс хладагента (г)		R134a(340) R134a(280)	
Общая номинальная мощность на входе		1340	
Мощность электронагревательного элемента (Вт)		490	
Макс. температура окружающей среды/относительная влажность		<27°C/70%	
Температура охлаждения (°C)		2-10	
Номинальное напряжение (В)		220-240~	
Номинальная частота (Гц)		50	
Номинальный ток (А)		8	
Тип климата		6	
Пенообразующий агент		XPS	
Вес нетто (кг)		96	82
Lamp power(W)		1.44*4(LED)	1.44*3 (LED)
Общий эффективный объем (л)		220	180
Габариты (мм) (длина-ширина-высота)		674x494x1742	674x494x1450

Примечание

1. Электрическая блок-схема и параметры на табличке с данными изделия являются окончательными.
2. Конструкция может совершенствоваться без уведомления.

Внимание: Хладагент является горючим материалом R600a, обеспечьте меры защиты от возгорания.

**Значение перечёркнутого изображения мусорного контейнера:**

Не выбрасывайте электрические приборы как обычный неотсортированный мусор, отвозите их в специально отведенные места. Получите информацию о порядке утилизации в местных органах власти. При попадании электроприборов на обычные свалки и полигоны, опасные вещества, содержащиеся в них, могут попасть в грунтовые воды и далее в пищевые цепочки, угрожая вашему здоровью и благосостоянию. При замене старых приборов на новые ритейлер по закону обязан принять у вас старый прибор на утилизацию бесплатно.