



# Инструкция по эксплуатации

## Модель Cornados объемом 36, 48 и 60 унций

Серии 2149, 2258 и 2287 (100, 110 и 101, 111)



На рисунке модель объемом 48 унций



**GOLD MEDAL® PRODUCTS CO.**

Адрес: 10700 Medallion Drive, Cincinnati, Ohio 45241-4807 USA







# Содержание



.....	1
<b>МЕРЫ ПРЕДОСТОРОЖНОСТИ.....</b>	<b>3</b>
<b>ИНСТРУКЦИИ ПО УСТАНОВКЕ .....</b>	<b>5</b>
Приемка и внешний осмотр .....	5
Руководство .....	5
Описание модели .....	5
Элементы, включенные в комплектацию аппарата .....	5
Порядок установки .....	6
Электротехнические требования .....	8
Подготовка к работе .....	10
<b>ИНСТРУКЦИИ ПО ЭКСПЛУАТАЦИИ .....</b>	<b>11</b>
Органы управления и их функции .....	11
Порядок программирования таймера E-Z.....	14
Инструкции по приготовлению попкорна.....	15
Уход и очистка.....	17
Неисправности и способы их устранения .....	20
<b>ИНСТРУКЦИИ ПО ТЕХНИЧЕСКОМУ ОБСЛУЖИВАНИЮ .....</b>	<b>22</b>
Разборка мешалки в сборе и смазка вала .....	23
Замена набивочного шнура на ступице котла .....	24
Центрирование приводных валов котла.....	25
Электронный блок терморегулирования.....	26
Назначение .....	26
Описание блока терморегулирования .....	26
Программирование электронного блока терморегулирования.....	27
Состояния ошибок для электронного терморегулирования .....	28
Автоматический выключатель котла .....	29
<b>ПОРЯДОК ЗАКАЗА ЗАПАСНЫХ ЧАСТЕЙ.....</b>	<b>30</b>
Наружная часть аппарата – Вид спереди - Фильтр .....	31
Наружная часть аппарата – Вид сзади – Линия подачи масла.....	32
Наружная часть аппарата – Установка котла – Разборка деталей.....	33
Котел в сборе (36, 48 и 60 унций) – Разборка деталей.....	35
Днище котла объемом 36 унций – Покомпонентное изображение .....	37
Днище котла объемом 48 унций – Покомпонентное изображение .....	38
Днище котла объемом 60 унций – Покомпонентное изображение .....	39
Внутренняя часть нижнего корпуса – Электродвигатель и вал.....	40
Внутренняя часть нижнего корпуса – Электрооборудование – Разборка деталей .....	41
Блок управления/ Панель управления – Разборка деталей .....	43
Предупреждающие бирки.....	44
Принадлежности.....	45
Схема электрических соединений .....	46
<b>ГАРАНТИЯ.....</b>	<b>47</b>







## МЕРЫ ПРЕДОСТОРОЖНОСТИ



	 <b>ОПАСНОСТЬ</b>
	<p>Во избежание поражения электрическим током аппарат подлежит заземлению. Несоблюдение этого требования может привести к серьезной травме или к смерти. ЗАПРЕЩАЕТСЯ погружать какие-либо части аппарата в воду. ЗАПРЕЩАЕТСЯ использовать обильное количество воды для очистки аппарата. Шнур и вилка должны быть защищены от контакта с заземлением или с влагой. Перед очисткой или обслуживанием оборудование подлежит отключению. Перед включением оборудования в сеть убедиться, что все выключатели установлены в выключенное положение.</p> <p style="text-align: right;">008_051514</p>

	 <b>ОПАСНОСТЬ</b>
	<p>В случае нарушения правил монтажа, наладки, а также в случае внесения изменений и нарушения требований по обслуживанию и ремонту возникает опасность нанесения материального ущерба, вреда здоровью и летального исхода. Любые изменения конструкции оборудования являются основанием для отмены гарантии и могут быть причиной возникновения опасной ситуации. Это устройство не подлежит управлению от внешнего таймера или от автономной дистанционной системы. ЗАПРЕЩАЕТСЯ вносить изменения в конструкцию оборудования. Прежде чем приступить к монтажу, обслуживанию или эксплуатации оборудования, следует ознакомиться с инструкциями по установке, эксплуатации и техническому обслуживанию.</p> <p style="text-align: right;">014_020416</p>

	 <b>ВНИМАНИЕ</b>
	<p>Во избежание ожогов НЕ притрагиваться к котлу или к нагретой поверхности. Следует ИСКЛЮЧИТЬ контакт каких-либо предметов с горячими поверхностями.</p> <p style="text-align: right;">013_092414</p>



	 <b>ВНИМАНИЕ</b>
	<p>Во время обслуживания оборудования необходимо <b>ОБЯЗАТЕЛЬНО</b> надевать защитные очки.</p> <p style="text-align: right;">010_10914</p>

	 <b>ВНИМАНИЕ</b>
	<p>Пользователю запрещается самостоятельно ремонтировать оборудование. При необходимости следует обращаться за помощью к квалифицированному персоналу.</p> <p style="text-align: right;">011_051514</p>

	 <b>ВНИМАНИЕ</b>
	<p>Прежде чем приступить к работе с оборудованием, необходимо внимательно ознакомиться с руководством оператора и другими правилами техники безопасности. Копии эксплуатационной литературы можно заказать, связавшись через веб-сайт компании <a href="http://gmporcorn.com">gmporcorn.com</a> или по адресу Gold Medal Products Co., 10700 Medallion Drive, Cincinnati, OH 45241 USA 1-(800)-543-0862.</p> <p style="text-align: right;">022_060215</p>



## МЕРЫ ПРЕДОСТОРОЖНОСТИ (продолжение)

	 <b>ВНИМАНИЕ</b>
	При эксплуатации в местах общественного питания ЗАПРЕЩАЕТСЯ подпускать к оборудованию посторонних людей. К работе с оборудованием допускается только обученный и опытный персонал. Прежде чем приступить к эксплуатации, следует ознакомиться со всеми инструкциями. 012_010914

	 <b>ВНИМАНИЕ</b>
	НЕ подпускать к оборудованию детей. 007_010914

Настоящее оборудование не предназначено для использования людьми (включая детей), имеющими ограниченные физические, сенсорные или умственные способности, либо теми людьми, которые не имеют достаточного опыта и знаний, если они не находятся под наблюдением ответственного за безопасность лица и не прошли соответствующий инструктаж.

**Примечание:** В конструкцию изделий компании Gold Medal постоянно вносятся изменения. Настоящая информация может быть впоследствии обновлена. Любые вопросы о порядке эксплуатации аппарата, замене деталей или обслуживании следует направлять в отдел технического обслуживания компании, связавшись по телефону 1-800-543-0862 (компания Gold Medal Products Co не несет ответственности за какие-либо травмы, полученные в результате неправильного обращения и/или нарушения правил эксплуатации оборудования). Все изображения в руководстве представлены только для справки.



# ИНСТРУКЦИИ ПО УСТАНОВКЕ

## Приемка и внешний осмотр

Сняв упаковку, следует тщательно проверить оборудование на наличие каких-либо повреждений, которые могут быть получены при транспортировке. Любые претензии должны направляться непосредственно в транспортную компанию. Гарантия не распространяется на ущерб, полученный при транспортировке, либо на ущерб, нанесенный в результате неправильного обращения, включая косвенный ущерб из-за неправильного управления оборудованием (см. гарантийные обязательства в конце руководства).

## Руководство

Перед тем как приступить к использованию оборудования, следует внимательно ознакомиться с руководством оператора и с правилами техники безопасности. Копии эксплуатационной литературы можно заказать, связавшись через веб-сайт компании [gmppcorn.com](http://gmppcorn.com) или по адресу Gold Medal Products Co., 10700 Medallion Drive, Cincinnati, OH 45241 USA 1-(800)-543-0862.

## Описание модели

Настоящее руководство распространяется на оборудование серий 2149 (36 унций), 2258 (48 унций) и 2297 (60 унций), предназначенное для использования, как на внутреннем рынке, так и за рубежом, включая нижнюю часть корпуса и рабочие узлы Cognado (электродвигатель внутри нижней части корпуса). Данные об оборудовании с функцией левосторонней или правосторонней выгрузки, а также о рукоятке проходного типа приводятся ниже.

### Серии модели

- 100:** правосторонняя выгрузка
- 110:** левосторонняя выгрузка
- 101:** правосторонняя выгрузка, рукоятка проходного типа
- 111:** левосторонняя выгрузка, рукоятка проходного типа

## Элементы, включенные в комплектацию аппарата

 <p><b>Инструкции по эксплуатации</b> Manual WARRANTY CARD</p>	 <p><b>Стакан</b> (для каждой серии): 36 унций (номер 67905-36) 48 унций (номер 17757-48) 60 унций (номер 17757-60)</p>	 <p><b>Контейнер для добавки Flavacol</b> (номер 41752)</p>
 <p><b>Мера 2 столовых ложек для добавки Flavacol</b>, объем 36 унций (номер 47681)</p>	 <p><b>Мера 1/4 чашки для добавки Flavacol</b>, объем 48 и 60 унций (номер 47169)</p>	 <p><b>Совок под левую руку</b> (номер 2072)</p>
 <p><b>Разъем NEMA L14-30</b> (номер 82208) ТОЛЬКО для внутреннего рынка, аппараты объемом 36 унций</p>	 <p><b>Розетка NEMA 14-50</b> (номер 82920) ТОЛЬКО для внутреннего рынка, аппараты объемом 48 и 60 унций</p>	

## Порядок установки

Аппарат для попкорна Cornado прошел полную проверку и был испытан на заводе производителя. К установке аппарата должен допускаться только квалифицированный обслуживающий персонал. Перед тем как приступить к эксплуатации оборудования, следует ознакомиться с инструкциями ниже и выполнить соответствующие указания.

1. Снять упаковку и ленту крепления.
2. Установить аппарат на ровную горизонтальную поверхность, при этом, расстояние между котлом аппарата и любой горючей поверхностью не должно превышать 8 дюймов. Требования к установке и к монтажным отверстиям приводятся ниже.

### Инструкции по монтажу

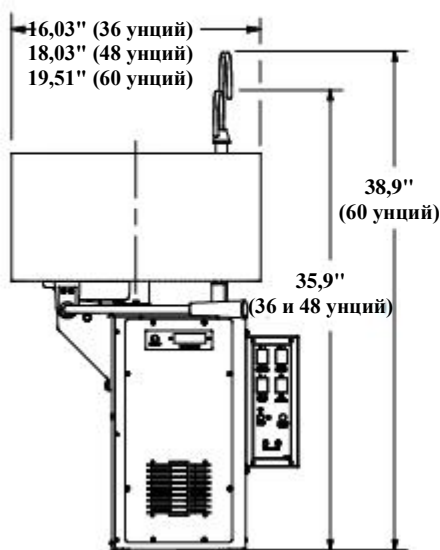

Трубка для подачи масла

Расстояние между котлом и любой горючей поверхностью не должно превышать 8 дюймов.

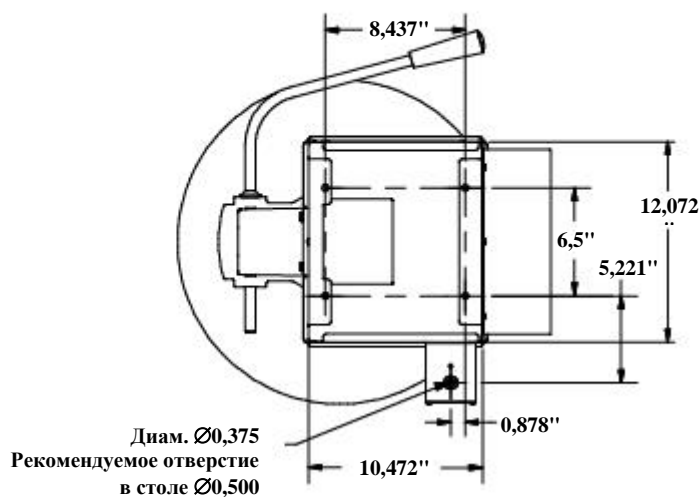

Место отверстия

Снять переднюю панель для получения доступа к монтажным отверстиям с внутренней стороны нижней части корпуса

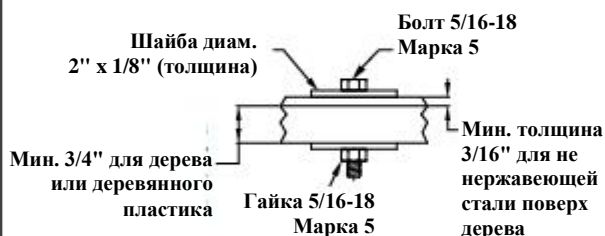

Требования по установке на прилавке



Места установки (4) с внутренней стороны нижней части корпуса

Закрепить основание на поверхности стола или прилавка



3. Главный питающий шнур прокладывается через днище нижней части корпуса. Дополнительный питающий шнур меньшего размера подается для питания дозатора масла.

Перед тем как подключать аппарат к сети, необходимо убедиться, что электрик выполнил все требования, перечисленные в соответствующем разделе руководства (см.. «Электротехнические требования»).

4. Небольшой силовой шнур (вилка Jones с 6 контактными выводами) отвечает за питание масляного насоса, соединяя аппарат для приготовления попкорна с масляным дозатором. Информация о порядке соединения и калибровки системы подачи масла на попкорн-аппарат приводится в инструкции по эксплуатации, прилагаемой к дозатору (смотреть раздел программирования таймера E-Z, где приводятся указания для установки таймера (таймеров) системы дозирования масла).
5. После установки аппарат подлежит очистке. Котел имеет на рабочих поверхностях защитное покрытие, которое перед началом эксплуатации должно быть удалено (смотреть раздел настоящего руководства о порядке ухода и очистки оборудования).



## Электротехнические требования

Принять меры для соблюдения следующих требований к электроснабжению:

### ОБОРУДОВАНИЕ ДЛЯ ВНУТРЕННЕГО РЫНКА:

#### Аппараты Cornado объемом 36 унций, серия 2149:

120/208В~ или 120/240В~, 5500 Вт, 60 Гц (включая мощность масляного насоса серии 2114)

Аппарат, разработанный для питания от однофазного источника питания напряжением 120/208В или 120/240В~, сила тока 30А, четыре провода (2 фазных провода, 1 нейтральный провод, 1 заземляющий провод). Все электрические компоненты в аппарате работают под напряжением 120В (электродвигатели, нагревательные элементы, лампы и др.) и, поэтому, такая схема предусматривает соединение «фазного провода с нейтральным проводом» (НЕ фазный провод с фазным проводом). Настенная розетка 30 ампер (NEMA L14-30) входит в комплект поставки аппарата. Розетка предназначена для соединения с вилкой аппарата в соответствии со схемой (смотреть инструкции по установке розетки NEMA L14-30).

#### Аппараты Cornado объемом 48 и 60 унций, серии 2258 и 2297:

120/208В~ или 120/240В~, 6350 Вт, 60 Гц (включая мощность масляного насоса серии 2114)

Аппарат, разработанный для питания от однофазного источника питания напряжением 120/208В или 120/240В~, сила тока 50А, четыре провода (2 фазных провода, 1 нейтральный провод, 1 заземляющий провод). Все электрические компоненты в аппарате работают под напряжением 120В (электродвигатели, нагревательные элементы, лампы и др.) и, поэтому, такая схема предусматривает соединение «фазного провода с нейтральным проводом» (НЕ фазный провод с фазным проводом). Настенная розетка 50 ампер (NEMA 14-50) входит в комплект поставки аппарата. Розетка предназначена для соединения с вилкой аппарата в соответствии со схемой (смотреть инструкции по установке розетки NEMA 14-50).



### ОБОРУДОВАНИЕ В ЭКСПОРТНОМ ИСПОЛНЕНИИ: 230В~, 50 Гц (включая мощность масляного насоса серии 2114)

Аппараты объемом 36 унций, серия 2149: 5620 Вт

Аппараты объемом 48 унций, серия 2258: 6270 Вт

Аппараты объемом 60 унций, серия 2297: 6920 Вт

Аппараты в экспортном исполнении разработаны для питания от однофазного источника питания напряжением 230В~, сила тока 16А, четыре провода (2 фазных провода, 1 нейтральный провод, 1 заземляющий провод). Все электрические компоненты в аппарате работают под напряжением 230В (электродвигатели, нагревательные элементы, лампы и др.) и, поэтому, такая схема предусматривает соединение «фазного провода с нейтральным проводом» (НЕ фазный провод с фазным проводом). Квалифицированный электрик должен предоставить и установить настенную розетку (смотреть схему соединений для оборудования в экспортном исполнении).

	 <b>ОПАСНОСТЬ</b>
	<p>Во избежание поражения электрическим током аппарат подлежит заземлению. Несоблюдение этого требования может привести к серьезной травме или к смерти. ЗАПРЕЩАЕТСЯ погружать какие-либо части аппарата в воду. ЗАПРЕЩАЕТСЯ использовать обильное количество воды для очистки аппарата. Шнур и вилка должны быть защищены от контакта с заземлением или с влагой. Перед очисткой или обслуживанием оборудование подлежит отключению. Перед включением оборудования в сеть убедиться, что все выключатели установлены в выключенное положение.</p> <p style="text-align: right;">008_051514</p>

Квалифицированный электрик должен подвести питание и установить розетку. Мы рекомендуем обеспечить подключение оборудования к выделенной и защищенной цепи. Неправильное подключение может быть причиной повреждения аппарата, что является основанием для отказа от гарантийных обязательств. Компания Gold Medal Product Co рекомендует подключать аппарат напрямую к настенной розетке. В целях безопасности



применение удлинительных шнуров не рекомендуется. Кроме этого, существует вероятность снижения производительности оборудования. Убедиться, что шнур располагается в безопасном месте.

### Схема соединения розетки типа NEMA L14-30 (аппарат объемом 36 унций для внутреннего рынка)

Специалист должен принять меры для соблюдения инструкций по установке розетки типа NEMA L14-30 (номер по каталогу компании Gold Medal: 82208), которая входит в комплект поставки.

Если розетка соединяется неправильно, то вместо напряжения 120В на нагревательные элементы/котел и другие электрические компоненты может подаваться напряжение 208В или 240В, в результате чего нагревательные элементы (т.е. котел) будут перегреваться и, поэтому, могут сгореть.

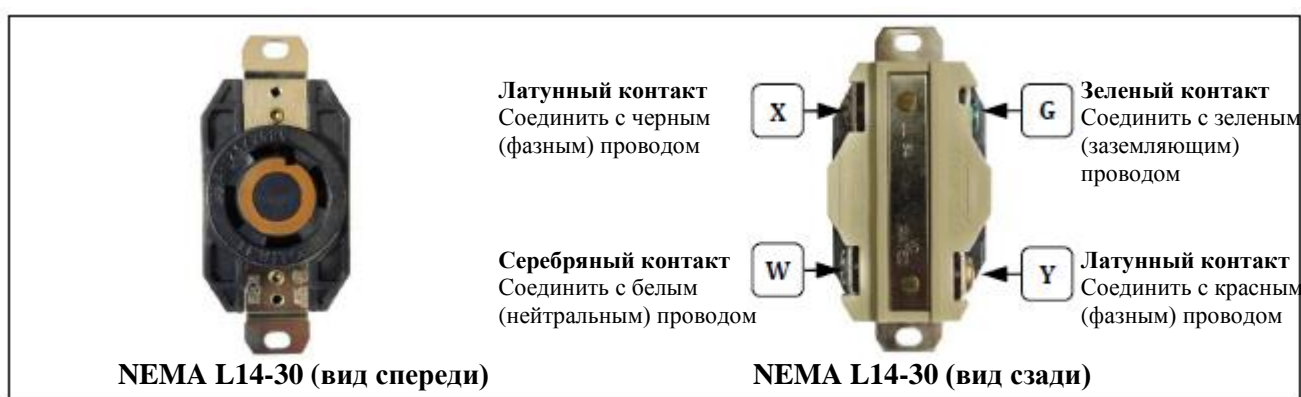

### Схема соединения розетки типа NEMA 14-50 (аппарат объемом 48 и 60 унций для внутреннего рынка)

Специалист должен принять меры для соблюдения инструкций по установке розетки типа NEMA 14-50 (номер по каталогу компании Gold Medal: 82920), которая входит в комплект поставки.

Если розетка соединяется неправильно, то вместо напряжения 120В на нагревательные элементы/котел и другие электрические компоненты может подаваться напряжение 208В или 240В, в результате чего нагревательные элементы (т.е. котел) будут перегреваться и, поэтому, могут сгореть.

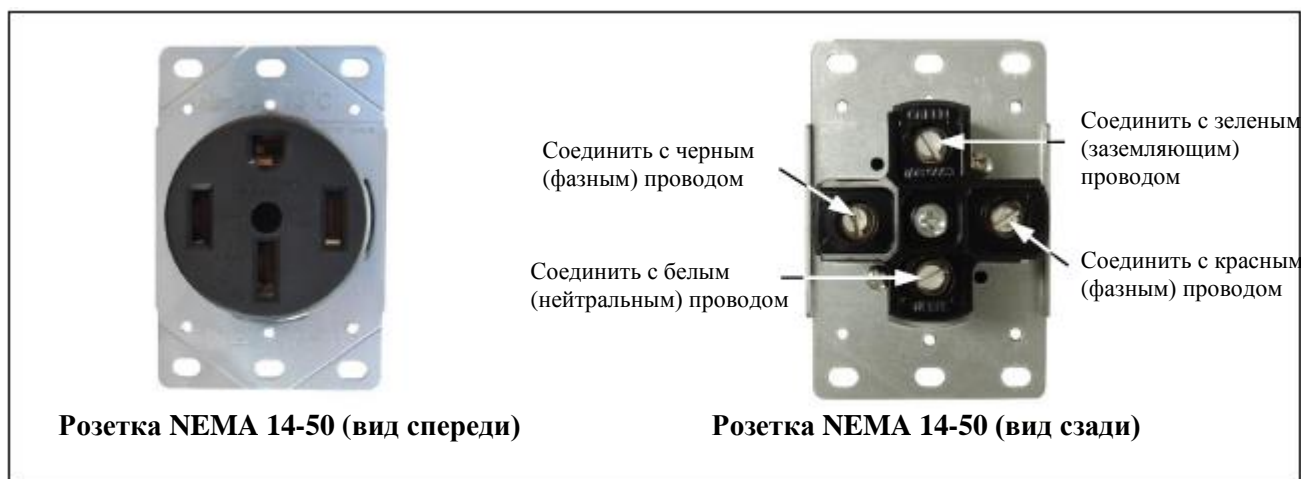



### Схема соединения розетки (для всего оборудования в экспортном исполнении)

Специалист должен принять меры для соблюдения инструкций по установке розетки типа NEMA 14-50 (номер по каталогу компании Gold Medal: 82920), которая входит в комплект поставки.

Этот аппарат предназначен для питания от однофазного источника питания, 16 ампер, четыре провода. Все электрические компоненты работают под напряжением 230В. Если розетка соединяется неправильно, то вместо напряжения 230В на нагревательные элементы/котел и другие электрические компоненты может подаваться напряжение 400В, в результате чего нагревательные элементы (т.е. котел) будут перегреваться и, поэтому, могут сгореть.

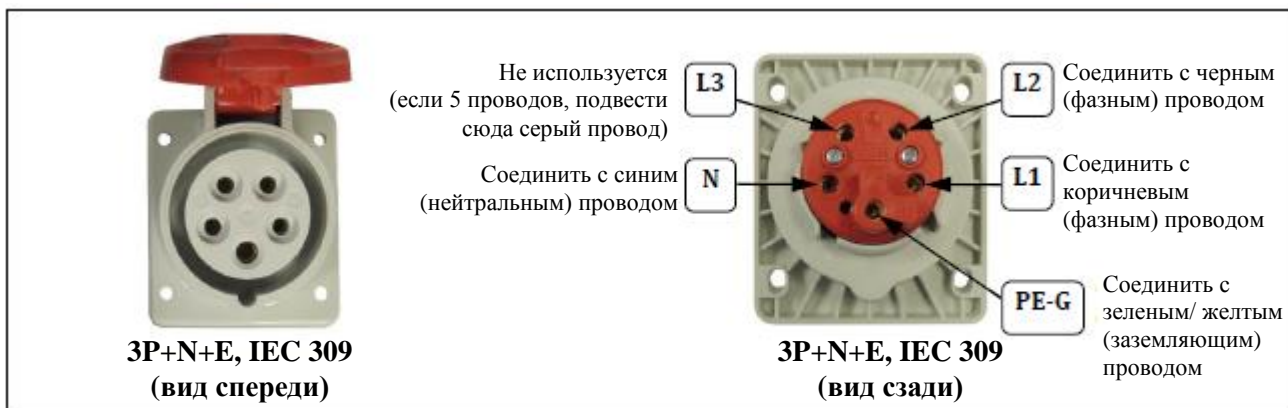

### Подготовка к работе

1. Перед тем как вставлять вилку в розетку, необходимо убедиться, что все переключатели оборудования установлены в выключенное положение.
2. Проверить силовой шнур и вилку убедиться, что заземляющий вывод вилки входит в соответствующее гнездо розетки (если используется).
3. Настенная розетка должна иметь соответствующую полярность. В случае возникновения каких-либо сомнений обратиться к специалисту и устранить, если требуется, неисправность.
4. НЕ использовать заземленный переходник для соединения с незаземленной розеткой (если используется).
5. Установить оборудование на ровную горизонтальную поверхность.

	<b>⚠ ОСТОРОЖНО</b>
	В случае повреждения силового шнура его замена должна производиться квалифицированным персоналом компании Gold Medal Products Co или другими квалифицированными специалистами.
	039_080614



# ИНСТРУКЦИИ ПО ЭКСПЛУАТАЦИИ

## Органы управления и их функции

В настоящем разделе содержатся сведения об органах управления оборудованием (смотреть расположение органов управления в конце раздела).

### **ВЫКЛЮЧАТЕЛЬ НАГРЕВА КОТЛА (автоматический выключатель котла)**

Двухпозиционный клавишный выключатель с индикатором включения/выключения отвечает за подачу питания на нагревающие элементы, которые располагаются в котле аппарата для приготовления попкорна, через электронный блок терморегулирования “Big Eye”.

**ВАЖНОЕ ПРИМЕЧАНИЕ:** в случае срабатывания автоматического выключателя функция нагрева котла выводится из активного режима. Если аппарат подключен к сети, но зеленая лампа индикатора не загорается, причиной может быть блокировка функций автоматическим выключателем котла. Дополнительные сведения приводятся в разделе «Неисправности и способы их устранения» настоящего руководства.

### **ВЫКЛЮЧАТЕЛЬ ЭЛЕКТРОДВИГАТЕЛЯ КОТЛА**

Двухпозиционный клавишный выключатель с индикатором включения/ выключения отвечает за подачу питания на электродвигатель мешалки котла. Выключатель электродвигателя котла **ДОЛЖЕН** всегда находиться во включенном положении, если внутри котла содержится попкорн (как в обработанном, так и в необработанном состоянии).

### **ПЕРЕКЛЮЧАТЕЛЬ ТЕМПЕРАТУРЫ КОТЛА**

Двухпозиционный клавишный переключатель предназначен для регулирования температуры приготовления в двух режимах: соленые (высокая температура) или сладкие (низкая температура) хлопья.

### **ЛАМПА ИНДИКАТОРА И ЗВУКОВОЙ СИГНАЛ ЗАГРУЗКИ/ ВЫГРУЗКИ**

**В нормальном режиме работы** желтый индикатор и звуковой сигнал (если функция активна) загрузки/ выгрузки предупреждает пользователя о загрузке/ выгрузке продукта. Если загорается желтая лампа индикатора и звучит звуковой сигнал, предусматривается выполнение **одного** из следующих действий:

- Загрузка зерна и подача масла; **или**
- Выгрузка готовых хлопьев из котла; **или**
- Установка выключателя нагрева котла в выключенное положение после получения готовых хлопьев.

**В процессе калибровки масляного дозатора** лампа индикатора (лампа индикатора подачи масла или лампа индикатора загрузки/выгрузки) предупреждает пользователя о переключении дозатора масла в режим программирования.

**Автоматическое выключение / коды ошибок** – лампа индикатора загрузки / выгрузки; индикатор указывает на автоматическое выключение (если функция активна), кроме этого на дисплей блока управления выводятся коды ошибок (обратиться к квалифицированному специалисту для проверки электронного блока терморегулирования и кодов ошибок).



## ГЛАВНЫЙ ВЫКЛЮЧАТЕЛЬ СИСТЕМЫ ПОДАЧИ МАСЛА

Двухпозиционный клавишный выключатель с индикатором включения/ выключения отвечает за электроснабжение масляного насоса (как при подаче масла из коробки с внутренним пакетом, так и при подаче масла насосом из емкости). Дополнительная информация содержится в руководстве по эксплуатации дозатора масла.

**Модель для подачи масла из коробки с внутренним пакетом:** главный выключатель системы подачи масла снабжает питанием масляный дозатор, запускает в работу нагреватель/вентилятор и линию подогрева (если входит в комплектацию).

**Примечание:** кокосовое масло застывает, приблизительно, при температуре ниже 76 °F (24 °C). Если оборудование эксплуатируется ежедневно, главный выключатель системы подачи масла должен всегда оставаться во включенном положении, а двери шкафа должны быть закрыты, что позволит не допустить застывания масла. Если оборудование не использовалось несколько дней, следует предварительно вечером включить главный выключатель.

**Модель для подачи масла насосом из емкости:** главный выключатель системы подачи запускает в работу нагревательный элемент насоса мощностью 30 Вт для поддержания кокосового масла в жидком состоянии.

## КРАСНЫЙ КНОПОЧНЫЙ ВЫКЛЮЧАТЕЛЬ ДОЗАТОРА И ЗЕЛЕНАЯ ЛАМПА ИНДИКАТОРА ПОДАЧИ МАСЛА

Красный кнопочный выключатель используется для подачи предварительно заданного объема масла в котел. Для активации кнопочного выключателя необходимо включить главный выключатель системы подачи масла. Во время работы масляного насоса лампа индикатора на панели управления аппарата постоянно горит. Дополнительные сведения приводятся в инструкциях по эксплуатации дозатора масла.

**В процессе калибровки масляного дозатора** лампа индикатора (лампа индикатора подачи масла или лампа индикатора загрузки/выгрузки) предупреждает пользователя о переключении дозатора масла в режим программирования.

## АВТОМАТИЧЕСКИЕ ВЫКЛЮЧАТЕЛИ

На панели управления располагаются два автоматических микровыключателя, которые предназначены для защиты попкорн-аппарата от перегрузки. Если аппарат подключен к сети, но электродвигатель котла или система подачи масла не запускаются, причиной может быть блокировка функций автоматическим выключателем (выключателями). Дополнительные сведения приводятся в разделе «Неисправности и способы их устранения» настоящего руководства.

## УЧЕТ ТЕМПЕРАТУРЫ/ ЦИКЛОВ (цифровой дисплей и красный кнопочный выключатель)

Цифровой дисплей выводит на экран данные температуры котла и количества рабочих циклов для поджаривания кукурузных хлопьев. Установить цифровой дисплей для отображения данных о количестве циклов. Данные температуры проверяются при устранении неисправностей квалифицированным обслуживающим персоналом (выводимое число сопровождается знаком “°”). Переключения данных температуры на данные цикла и обратно выполняется с помощью красного кнопочного выключателя.

Для того чтобы сбросить счетчик циклов приготовления попкорна, следует нажать красный кнопочный выключатель и удерживать его в течение 5 секунд, при этом, дисплей начнет мигать, предупреждая пользователя о том, что счетчик скоро будет переустановлен на нуль. Удерживать кнопку еще 3 секунды для переустановки счетчика на нуль.

**Примечание:** оператор может по выбору задать температуру, как по шкале Фаренгейта, так и по шкале Цельсия (при установке или замене дисплея установка должна производиться только квалифицированным специалистом).

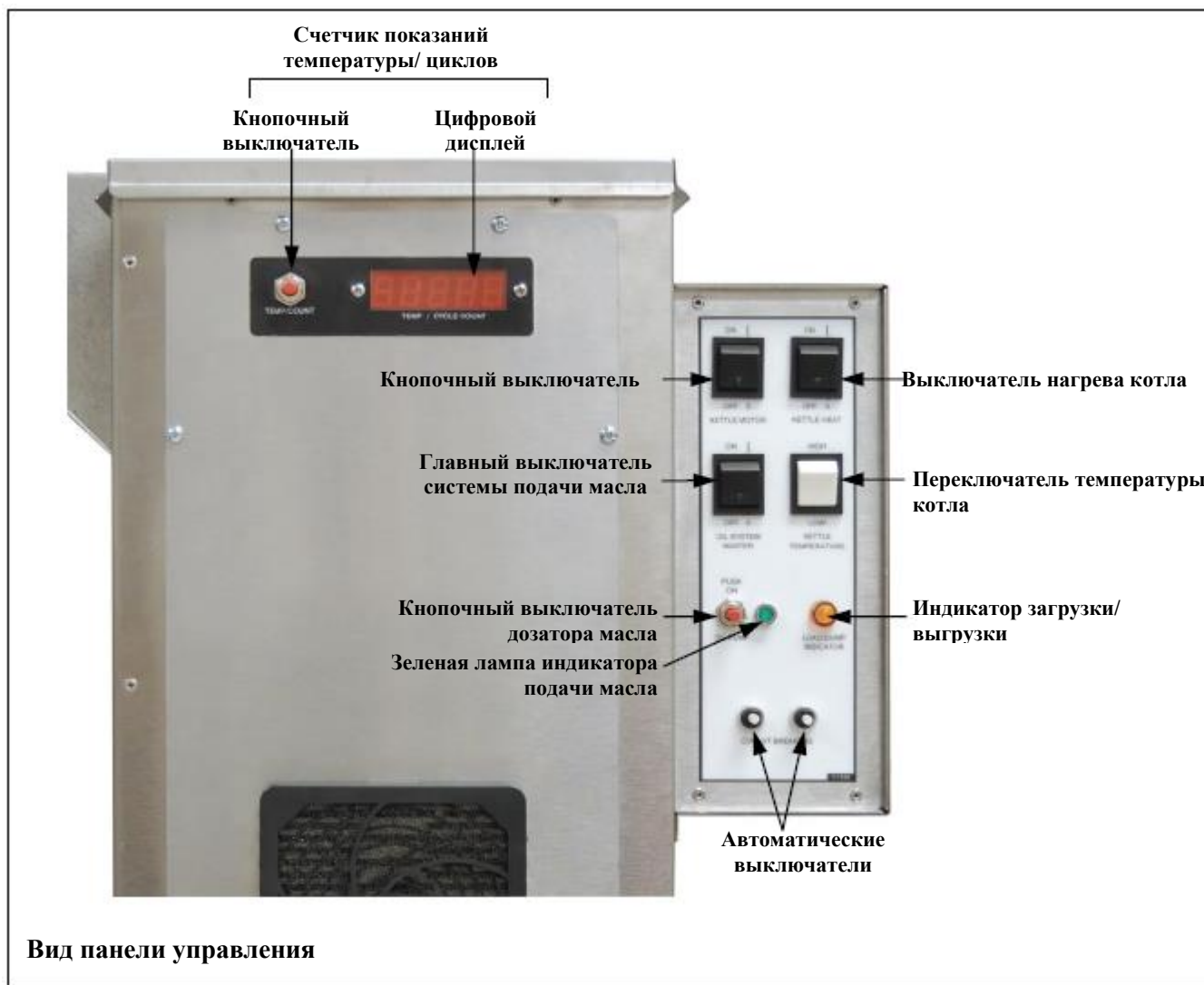



## Порядок программирования таймера E-Z

Объем подачи масла устанавливается с помощью программируемого таймера на электронном блоке управления аппаратом или с помощью внутреннего таймера дозатора масла (зависит от используемой системы дозирования).

**При использовании дозатора БЕЗ ТАЙМЕРА** допускаются две настройки по таймеру на блоке управления аппаратом.

**При использовании дозатора с ДВОЙНЫМ ТАЙМЕРОМ** допускаются две настройки по внутреннему таймеру на дозаторе масла.

Выполнить операции, описание которых приводится ниже, для программирования таймера EZ на подачу масла в том количестве, которое требуется для получения партии попкорна. Рекомендуется, чтобы масло подавалось в объеме до 30% исходного сырья при загрузке.

Для программирования используется красный кнопочный выключатель дозатора и главный выключатель системы подачи масла, располагаемый на панели управления попкорн-аппарата.

**Примечание:** измерить объем по трубке маслопровода, которая вставляется в аппарат выше котла. Перед измерением объема подождать пока котел полностью не остынет.

### Заполнение дозатора:

1. Включить главный выключатель системы подачи масла.
2. Подставить под трубу маслопровода стакан, после чего, **НАЖАВ И ОТПУСТИВ** кнопочный выключатель дозатора, запустить функцию подачи масла.
3. При достижении равномерного потока масла подождать пока не заполнится емкость, после чего выключить главный выключатель системы подачи масла. Прежде чем приступить к программированию, подождать 30 секунд пока не стечет и не осядет масло.

### Программирование:

4. Нажать кнопочный выключатель дозатора и, включив главный выключатель системы подачи масла, **удерживать кнопочный выключатель в течение 5 секунд** до тех пор, пока не начнет мигать индикатор (лампа указателя подачи масла или лампа указателя загрузки/выгрузки) на панели управления попкорн-аппарата; затем отпустить выключатель для перехода в режим программирования.
5. Удерживая мерную чашку под трубкой маслопровода, запустить функцию подачи масла, **НАЖАВ И ОТПУСТИВ** кнопочный выключатель дозатора.
6. При получении соответствующего объема масла **ОСТАНОВИТЬ** подачу масла, снова **НАЖАВ И ОТПУСТИВ** кнопочный выключатель дозатора. Объем можно дополнить, включив и выключив кнопочный выключатель требуемое количество раз.
7. Выключить главный выключатель системы подачи масла, после чего снова включить его для **СОХРАНЕНИЯ настройки**. Теперь аппарат будет обеспечивать подачу масла в заданном программой объеме при нажатии кнопочного выключателя дозатора. В процессе работы дозирующего насоса индикатор подачи масла на аппарате будет постоянно гореть.
8. Подождать 30 секунд пока не стечет и не осядет масло, после чего снова проверить его количество.

**Примечание о двойном таймере:** если аппараты имеют двойную настройку дозатора масла, то такая настройка предусматривается для моделей, имеющих опцию Flexi-Pop (такая опция на моделях Cornado не используется). В ином случае обе настройки применяются для режимов приготовления соленого и сладкого попкорна. Выбрать одно количество зерна и задать программу для первого таймера, затем выбрать другое количество зерна и задать программу для второго таймера (насосы с одним таймером могут запоминать только последнюю настройку программы).

**Ручной режим** (подача масла только при удержании кнопочного выключателя дозатора):

**ДОПОЛНИТЕЛЬНАЯ ФУНКЦИЯ** – для ручной подачи масла или для очистки. Выполнить пункт 4 и перейти на пункт 6. **При выходе из ручного режима НЕОБХОДИМО задать новую программу.**



# Инструкции по приготовлению попкорна

В настоящем разделе приводятся инструкции о порядке приготовления соленого и сладкого попкорна (при наличии этих режимов). Опция Flexi-Pop (при соответствующей комплектации) позволяет готовить хлопья, как полного, так и уменьшенного размера.

**Примечание для всех режимов приготовления попкорна:** Если загорается лампа указателя загрузки/выгрузки и звучит звуковой сигнал, предусматривается выполнение **одного** из следующих действий:

- Загрузка зерна и подача масла; **или**
- Выгрузка готовых хлопьев из котла; **или**
- Установка выключателя нагрева котла в выключенное положение после получения готовых хлопьев.

Попкорн-аппарат оборудован мерными емкостями для определения объема зерна, соли и масла. Мы рекомендуем использовать кокосовое масло с вкусовыми добавками и красителями. Попкорн, приготовленный в кокосовом масле, способен долго сохранять свежесть и, при этом, кокосовое масло, в отличие от других масел, не оставляет темных пятен на внутренней поверхности котла. Следует использовать только высококачественное и свежее зерновое сырье от проверенных поставщиков.

## Приготовление соленого (стандартного) попкорна

<b>Загрузка зернового сырья:</b>	Использовать мерную емкость (например, котел объемом 32 унций загружается кукурузным зерном в объеме 32 унций) (с опцией Flexi-Pop объем загрузки сокращается).
<b>Рекомендуемый объем масла:</b>	Масло подается в объеме до 30% от объема зерна (например, для 32 унций зерна требуется 9,6 унций масла)
<b>Количество добавки Flavacol (соль):</b>	Использовать маленькую мерную чашку для добавки Flavacol, которая входит в комплект поставки (с опцией Flexi-Pop требуется полчашки).

**Примечание:** Используемое кокосовое масло должно быть в жидком состоянии. Для проверки использовать масло, в первую очередь, из мерной чашки.

1. Включить все выключатели; установить переключатель Flexi-Pop (если имеется) на требуемый размер загрузки; установить переключатель соли-сахара (если имеется) в соленый режим.
2. Котел готов к работе (примерно, через 5-8 минут) после того, как загорится желтый индикатор загрузки/выгрузки и активируется подача звукового сигнала (если имеется).
3. Поднять крышку котла и засыпать измеренный объем попкорна с добавкой Flavacol; закрыть крышку.
4. Нажать «красный» кнопочный выключатель дозатора (если имеется) и добавить масло либо, не закрывая крышку, добавить масло вручную (индикатор погаснет и звуковой сигнал отключится, приблизительно, через 20 секунд).
5. После повторной подачи сигнала (индикатор и звуковой сигнал) осторожно наклонить котел.

**Примечание:** сигнал выгрузки устанавливается производителем, исходя из свойств попкорна и масла, подбираемого компанией Gold Medal. Если после 3 очередных партий подача сигнала не отключается, следует обратиться к специалисту для настройки времени подачи сигнала (смотреть описание блока терморегулирования).

**Рекомендация:** после последней партии выключить нагреватель котла, так как крышки открываются под действием избыточного тепла. Это позволит устранить дым/запах в котле. При выключении нагревателя **индикатор не загорается и сигнал не активируется.**

6. Приготовив попкорн, выключить нагреватель и электродвигатель котла. **ЗАПРЕЩАЕТСЯ НАГРЕВАТЬ ПУСТОЙ КОТЕЛ!**  
Аппараты с функцией автоматического выключения нагревателя выводятся из рабочего режима через 15 минут простоя (без попкорна). Для повторного пуска выключить и включить нагреватель.



## Приготовление сладкого попкорна

Для приготовления глазированного попкорна компания Gold Medal рекомендует использовать белое кокосовое масло (цвет масла влияет на цвет попкорна). При приготовлении попкорна добавка Glaze Pop подается непосредственно в котел. **НЕ** использовать соленые приправы в составе с добавкой Glaze Pop.

<b>Загрузка зернового сырья:</b>	Использовать мерную емкость (например, котел объемом 32 унций загружается кукурузным зерном в объеме 32 унций) (с опцией Flexi-Pop объем загрузки сокращается).
<b>Рекомендуемый объем масла:</b>	Масло подается в объеме до 30% от объема зерна (например, для 32 унций зерна требуется 9,6 унций масла)
<b>Количество добавки Glaze Pop/сахара:</b>	Использовать добавку в количестве, равном 1/2 количества кукурузного зерна (например, для 32 унций зерна требуется 16 унций добавки Glaze Pop)

**Примечание:** Используемое кокосовое масло должно быть в жидком состоянии. Для проверки использовать масло, в первую очередь, из мерной чашки.

1. Включить все выключатели; установить переключатель Flexi-Pop (если имеется) на требуемый размер загрузки; установить переключатель соли-сахара (если имеется) в соленый режим.
2. Котел готов к работе (примерно, через 5-8 минут) после того, как загорится желтый индикатор загрузки/выгрузки и активируется подача звукового сигнала (если имеется).
3. Поднять крышку котла и засыпать измеренный объем попкорна с добавкой Flavacol; закрыть крышку.
4. Нажать «красный» кнопочный выключатель дозатора (если имеется) и добавить масло либо, не закрывая крышку, добавить масло вручную (индикатор погаснет и звуковой сигнал отключится, приблизительно, через 20 секунд).
5. Добавить измеренное количество добавки Glaze Pop или сахара (если используется сахар, мы рекомендуем добавлять состав “S”, который способствует поддержанию чистоты котла); закрыть крышку.
6. После повторной подачи сигнала (индикатор и звуковой сигнал) осторожно наклонить котел.

**Примечание:** сигнал выгрузки устанавливается производителем, исходя из свойств попкорна и масла, подбираемого компанией Gold Medal. Если после 3 очередных партий подача сигнала не отключается, следует обратиться к специалисту для настройки времени подачи сигнала (смотреть описание блока терморегулирования).

**Рекомендация:** после последней партии выключить нагреватель котла, так как крышки открываются под действием избыточного тепла. Это позволит устранить дым/запах в котле. При выключении нагревателя **индикатор не загорается и сигнал не активируется.**

7. Приготовив попкорн, выключить нагреватель и электродвигатель котла. **ЗАПРЕЩАЕТСЯ НАГРЕВАТЬ ПУСТОЙ КОТЕЛ!**



Аппараты с функцией автоматического выключения нагревателя выводятся из рабочего режима через 15 минут простоя (без попкорна). Для повторного пуска выключить и включить нагреватель.



8. Перед переходом в режим приготовления соленого попкорна следует очистить котел от глазури или сахара.





## Уход и очистка

	 <b>ОПАСНОСТЬ</b>
	<p>Во избежание поражения персонала электрическим током оборудование подлежит обязательному заземлению. <b>НЕ погружать оборудование в воду.</b> ЗАПРЕЩАЕТСЯ мыть оборудование струей воды под давлением. Прежде чем приступать к очистке или обслуживанию следует обязательно отключать оборудование от сети.</p> <p style="text-align: right;">025_111616</p>

	 <b>ВНИМАНИЕ</b>
	<p>Во избежание ожогов ЗАПРЕЩАЕТСЯ притрагиваться к горячему котлу.</p> <p style="text-align: right;">028_082715</p>

Санитарно-профилактические мероприятия предусматривают обязательную периодическую очистку пищевого оборудования (разрешается использовать только нетоксичные пищевые очистители). Чистая и опрятная поверхность оборудования гарантирует привлечение Ваших клиентов.

**Примечание:** крайне необходимо соблюдать все принятые для очистки требования, в противном случае оборудование может выйти из строя в результате дефекта. На детали, поврежденные из-за несоблюдения требований по очистке, условия гарантии не распространяются.

### Инструкции по ежедневной очистке котла

**ОСТОРОЖНО:** При контакте с горячей поверхностью котла можно получить ожоги. Перед очисткой подождать, минимум, 1 час пока котел не остынет. **НЕ** использовать лед или воду для охлаждения горячего котла! В этом случае можно серьезно повредить котел!

1. После охлаждения котла протереть его **наружную поверхность** чистой и мягкой ветошью. **ЗАПРЕЩАЕТСЯ** использовать чистящие средства, предназначенные для очистки печей или абразивные материалы, которые могут повредить поверхность котла.
2. Ежедневно в каждый вечер оборудование подлежит очистке раствором Heat'n Kleen (номер по каталогу 2095), 2 столовые ложки которого должны добавляться на галлон воды. Необязательно использовать весь объем воды за один раз. Достаточно заполнять котел на глубину 1/2 дюйма.
3. Включить нагреватель котла. При закипании воды выключить нагреватель котла.
4. Подождать, минимум, 1 час пока котел не остынет, после чего слить раствор в ведро и протереть внутреннюю поверхность котла чистой ветошью. Убедиться в отсутствии остатков чистящего средства внутри котла. Принять меры для защиты внутренних узлов аппарата от брызг.  
Если котел не отмывается, процесс очистки можно повторить; в ином случае можно оставить раствор в котле на всю ночь, но, при этом, нагреватель котла должен быть выключен.
5. Выключив и отсоединив оборудование от сети, протереть силовой шнур котла чистой и СЛЕГКА смоченной ветошью. **Во избежание серьезных повреждений необходимо принять меры, чтобы исключить попадание влаги в контактные выводы силового шнура.**



## Инструкции по ежедневной очистке аппарата

1. Перед очисткой выключить и отсоединить аппарат от источника питания, после чего подождать пока оборудование не остынет.
2. Очистить все поддоны/ принадлежности, приняв меры для обеззараживания в каждый раз перед их использованием.
3. Удалить масло с оборудования, СЛЕГКА протерев влажной ветошью.
4. Протереть детали из нержавеющей стали чистой ветошью, смоченной очистителем марки Gold Medal Watchdog (номер по каталогу 2088).

**ЗАПРЕЩАЕТСЯ** использовать чистящие средства, предназначенные для очистки печей или абразивные материалы, которые могут повредить поверхность котла.

## Санитарно-профилактические мероприятия для обеззараживания труб и насоса

Дополнительные сведения о порядке очистки системы подачи смазки приводятся в руководстве по эксплуатации дозатора масла.

## Инструкции по еженедельной очистке мешалки и уплотнения ступицы в сборе

**Внимание:** для обеспечения соответствующей производительности аппарата мешалка и ступица должны поддерживаться в чистом состоянии.

Необходимо еженедельно выполнять следующие операции для поддержания производительности аппарата.

### Порядок очистки мешалки и ступицы в сборе

**Шаг 1:** Выключить аппарат и, прежде чем приступать к демонтажу вала мешалки, подождать пока оборудование полностью не остынет.

Плотно обхватить вал мешалки переставными клещами с нижней стороны котла.

**ПРИМЕЧАНИЕ:** вал имеет левую резьбу.



**Шаг 2:** Ослабить мешалку в сборе. Обстучать сварную планку мешалки резиновой киянкой, поворачивая ее в направлении ПО ЧАСОВОЙ СТРЕЛКЕ, после чего открутить и снять мешалку.



**Шаг 3:** Оставить обойму уплотнения и набивочный шнур в собранном виде. Для удаления остатков продукта можно протереть ТОЛЬКО поверхности ступицы в сборе, а для удаления стружки и остатков картона – внутренние поверхности ступицы мешалки.

В случае разборки обоймы уплотнения следует заменить набивочный шнур (смотреть пункт «Замена набивочного шнура на ступице котла» в разделе руководства о техническом обслуживании).



**Шаг 4:** Установить обратно мешалку в сборе для последующей эксплуатации.



## Неисправности и способы их устранения



Неисправность	Возможная причина	Способ устранения
Не подается питание на аппарат	<p>А. Питание аппарата.</p> <p>В. Сработал автоматический микровыключатель (микровыключатели) на аппарате.</p>	<p>А. Проверить установку питающего шнура.</p> <p>В. Автоматический микровыключатель (микровыключатели) обеспечивает подачу питания на все электрические узлы оборудования. Микровыключатель (микровыключатели) располагается на панели управления аппарата. Если после переустановки автоматический выключатель срабатывает повторно, следует проверить аппарат и устранить причину неисправности.</p>
Котел не нагревается	<p>А. Автоматический выключатель котла</p> <p>В. Выключатель нагрева котла</p> <p>С. Терморегулятор</p>	<p>А. Если аппарат подключен к сети, но зеленая лампа индикатора не загорается, причиной может быть блокировка функций автоматическим выключателем котла. Обратиться к квалифицированному специалисту для проверки состояния автоматического выключателя (располагается позади передней панели корпуса). Автоматический выключатель котла может сработать при транспортировке оборудования; в случае повторного срабатывания аппарат подлежит проверке и, если необходимо, аппарат отправляется на ремонт (смотреть пункт «Автоматический выключатель котла» в разделе о техническом обслуживании).</p> <p>В. Обратиться к квалифицированному специалисту для проверки напряжения на входе и на выходе выключателя нагрева котла и, в случае обнаружения неисправности, принять меры для замены выключателя.</p> <p>С. Отсутствие нагрева котла может быть вызвано дефектом провода термопары. Проверить коды ошибок и обратиться к квалифицированному специалисту для проверки соединений, отвечающих за управление функциями котла (смотреть пункт «Коды ошибок для электронного терморегулирования» в разделе о техническом обслуживании).</p>
Масляный насос не подает масло на котел	<p>А. Сработал автоматический микровыключатель (микровыключатели) на аппарате.</p> <p>В. Дозатор масла</p>	<p>А. Проверить рабочее состояние автоматического микровыключателя (микровыключателей); в случае повторного срабатывания обратиться к квалифицированному специалисту или отправить аппарат на ремонт.</p> <p>В. Проверить герметичность линии подачи масла; проверить прочность крепления фильтра в трубопроводе. Дополнительные сведения можно найти в разделе «Неисправности и способы их устранения» руководства по эксплуатации дозатора масла.</p>





Неисправность	Возможная причина	Способ устранения
<p><b>Длинные цикл приготовления попкорна</b> (больше 4 минут для соленого попкорна)</p>	<p>A. Нагревающий элемент</p> <p>B. Низкое напряжение</p> <p>C. Линии питания не отвечают требованиям</p> <p>D. Низкое качество зерна</p>	<p>A. Сгорел один из нагревающих элементов в котле. В результате этого температура нагрева котла не поднимается до рабочего уровня. Обратиться к квалифицированному специалисту для проверки нагревательных элементов или отправить аппарат на ремонт.</p> <p>B. В результате низкого напряжения котел не нагревается до рабочей температуры. Обратиться к квалифицированному специалисту для проверки электрооборудования.</p> <p>C. Неправильно подобранный размер линии электроснабжения может быть причиной не только возгорания, но и низкой температуры нагрева котла. Обратиться к квалифицированному специалисту для проверки линии электроснабжения.</p> <p>D. Продолжительность цикла приготовления попкорна может увеличиваться из-за низкого качества зерна. Следует использовать только высококачественное кукурузное зерно от проверенных поставщиков. Цикл выполнения операции может замедляться даже в том случае, если используется влажное или слишком сухое сырье.</p>
<p><b>Вал мешалки котла не вращается</b></p>	<p>A. Выключатель электродвигателя котла</p> <p>B. Сработал автоматический микровыключатель на аппарате.</p>	<p>A. Если вал мешалки котла не вращается, то обработка сырья производится <b>НЕ</b> будет. Убедиться, что выключатель электродвигателя котла находится во включенном положении. Если выключатель включен, но вал не вращается, то причиной может быть неисправность выключателя или электродвигателя. Обратиться за помощью к специалисту или отправить аппарат на ремонт.</p> <p>B. Проверить рабочее состояние автоматического микровыключателя (микровыключателей); в случае повторного срабатывания обратиться к квалифицированному специалисту или отправить аппарат на ремонт.</p>
<p><b>Вал котла «зажимается» при выгрузке продукта</b></p>	<p>A. Перекос валов</p>	<p>A. Верхний и нижний валы должны располагаться соосно друг другу, при этом, оба вала не должны блокировать друг друга при наклоне котла. Обратиться к квалифицированному специалисту для настройки соосности валов (смотреть раздел «Центрирование приводных валов котла» в настоящем руководстве).</p>





# ИНСТРУКЦИИ ПО ТЕХНИЧЕСКОМУ ОБСЛУЖИВАНИЮ

	 <b>ОПАСНОСТЬ</b>
	<p>Во избежание поражения электрическим током аппарат подлежит заземлению. Несоблюдение этого требования может привести к серьезной травме или к смерти. <b>ЗАПРЕЩАЕТСЯ</b> погружать какие-либо части аппарата в воду. <b>ЗАПРЕЩАЕТСЯ</b> использовать обильное количество воды для очистки аппарата. Шнур и вилка должны быть защищены от контакта с заземлением или с влагой. Перед очисткой или обслуживанием оборудование подлежит отключению. Перед включением оборудования в сеть убедиться, что все выключатели установлены в выключенное положение.</p> <p style="text-align: right;">008_051514</p>

	 <b>ОПАСНОСТЬ</b>
	<p>В случае нарушения правил монтажа, наладки, а также в случае внесения изменений и нарушения требований по обслуживанию и ремонту возникает опасность нанесения материального ущерба, вреда здоровью и летального исхода. Любые изменения конструкции оборудования являются основанием для отмены гарантии и могут быть причиной возникновения опасной ситуации. Это устройство не подлежит управлению от внешнего таймера или от автономной дистанционной системы. <b>ЗАПРЕЩАЕТСЯ</b> вносить изменения в конструкцию оборудования. Прежде чем приступать к монтажу, обслуживанию или эксплуатации оборудования, следует ознакомиться с инструкциями по установке, эксплуатации и техническому обслуживанию.</p> <p style="text-align: right;">014_020416</p>

	 <b>ВНИМАНИЕ</b>
	<p>Пользователю запрещается самостоятельно ремонтировать оборудование. При необходимости следует обращаться за помощью к квалифицированному персоналу.</p> <p style="text-align: right;">011_051514</p>

	 <b>ОСТОРОЖНО</b>
	<p>СЛЕДУЮЩИЕ РАЗДЕЛЫ НАСТОЯЩЕГО РУКОВОДСТВА ПРЕДНАЗНАЧЕНЫ ТОЛЬКО ДЛЯ ОБСЛУЖИВАЮЩЕГО ПЕРСОНАЛА, ИМЕЮЩЕГО СООТВЕТСТВУЮЩУЮ КВАЛИФИКАЦИЮ И ОПЫТ РАБОТЫ С ЭЛЕКТРИЧЕСКИМ ОБОРУДОВАНИЕМ. ЭТИ СВЕДЕНИЯ НЕ ПРЕДУСМАТРИВАЮТСЯ ДЛЯ ОПЕРАТОРА.</p> <p style="text-align: right;">027_010914</p>

## Разборка мешалки в сборе и смазка вала

Вал мешалки котла подлежит разборке через каждые 3 месяца для смазки противозадирным составом Never Seez® (номер по каталогу 68751). Описание операций разборки и смазки вала мешалки приводится ниже.

### Порядок разборки мешалки в сборе и смазки вала

**Шаг 1:** Выключить аппарат и, прежде чем приступать к демонтажу вала мешалки, подождать пока оборудование полностью не остынет.

Плотно обхватить вал мешалки переставными клещами с нижней стороны котла.

**ПРИМЕЧАНИЕ:** вал имеет левую резьбу.

**Шаг 2:** Ослабить мешалку в сборе. Обстучать сварную планку мешалки резиновой киянкой, поворачивая ее в направлении ПО ЧАСОВОЙ СТРЕЛКЕ, после чего открутить и снять мешалку.

**Оставить обойму уплотнения и набивочный шнур в собранном виде.** В случае разборки обоймы уплотнения следует заменить набивочный шнур (смотреть пункт «Замена набивочного шнура на ступице котла» в разделе руководства о техническом обслуживании).

**Шаг 3:** Снять вал мешалки и смазать противозадирным составом Never Seez® (номер по каталогу 68751). Нанести тонкий слой смазки на скос и боковую поверхность штифта на выравниваемом валу.

**Шаг 4:** Установить обратно мешалку в сборе для последующей эксплуатации.



Нанести смазку Never Seez® на вал мешалки

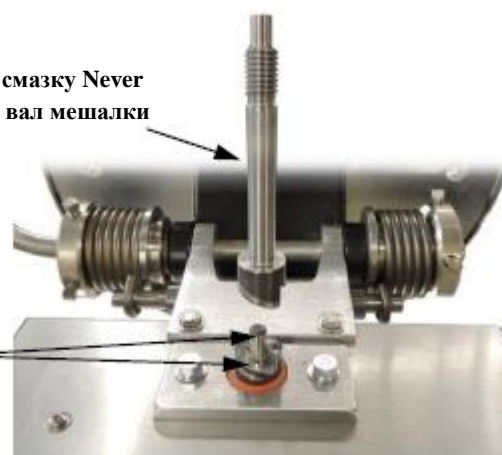

Нанести тонкий слой смазки Never Seez® на скос и боковую поверхность штифта на выравниваемом валу





## Замена набивочного шнура на ступице котла

Если ступица котла в сборе (обойма уплотнения и набивочный шнур) не разбирается, то она сохраняет свой длительный ресурс. При должном обслуживании оборудования набивочный шнур не должен заменяться. Если шнур снимается или производится замена втулок котла, то в этом случае набивочный шнур подлежит замене. Заменить набивочный шнур, выполнив следующие операции.

### Порядок замены набивочного шнура

**Шаг 1:** Снять мешалку в сборе (смотреть пункт о порядке демонтажа мешалки в сборе), после чего снять обойму уплотнения и отработанный набивочный шнур.

На старых моделях используется масляное уплотнение, которое при замене извлекается из ступицы мешалки и заменяется прокладкой марки Cornado (номер по каталогу 69305), как показано ниже.

**Шаг 2:** Очистить поверхности ступицы котла губкой Scotch Brite или мелкозернистой шкуркой.

Ступица котла (набивочный шнур укладывается на посадочную поверхность)

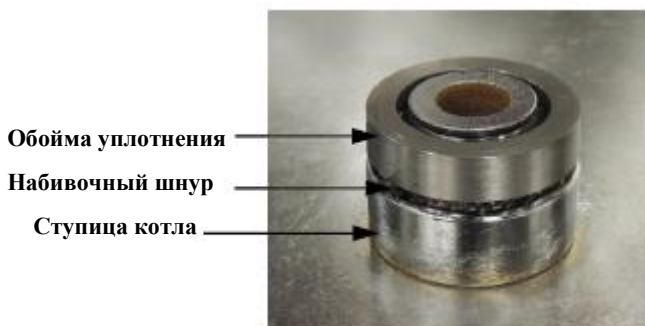

**Шаг 3:** Намотать новый набивочный шнур на ступицу. Шнур укладывается снизу вверх в направлении ПО ЧАСОВОЙ СТРЕЛКЕ.



**Шаг 4:** Надеть обойму уплотнения на набивочный шнур и повернуть ПО ЧАСОВОЙ СТРЕЛКЕ.

**Шаг 5:** Перед тем как устанавливать мешалку в сборе, следует очистить внутреннюю поверхность ступицы, удалив стружку и следы нагара.





## Центрирование приводных валов котла

### Порядок регулировки приводного вала котла

**Шаг 1:** Для того чтобы отрегулировать нижний вал мешалки, следует ослабить два болта с шестигранной головкой, которые крепят регулировочную пластину. При необходимости используется гаечный ключ (шестигранные гайки располагаются в нижней части корпуса аппарата).

Нижний вал мешалки  
Регулировочная пластина

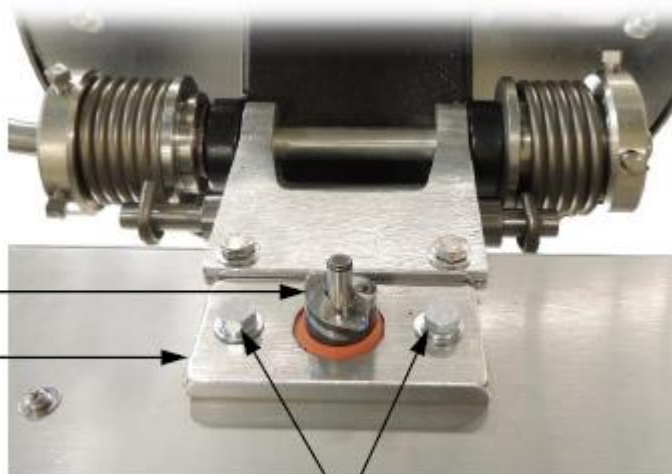

Ослабить 2 болта с шестигранной головкой

**Шаг 2:** Сдвигая регулировочную пластину в разные стороны, установить нижний вал соосно с верхним валом в котле.

Необходимо, чтобы два вала располагались соосно друг другу и не «зажимались» при наклоне котла.

**Шаг 3:** После центрирования валов затянуть два болта с шестигранной головкой на регулировочной пластине.

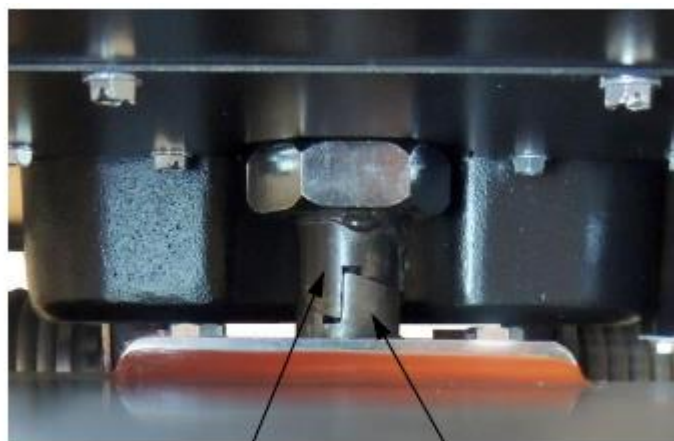

Верхний вал мешалки  
(присоединен к котлу)

Нижний вал мешалки  
(присоединен к двигателю)

# Электронный блок терморегулирования

## Назначение

Блок терморегулирования устанавливается на заводе-изготовителе и используется для блокировки питания котла при достижении значения, задаваемого для термопар. Также функция терморегулирования идеально подходит для определения времени выгрузки приготовленного попкорна из котла. При первом пуске упрощается процедура загрузки кукурузных зерен и масла. Поэтому, когда выключатель нагрева котла включен и подается звуковой сигнал, выполняется *одно* из следующих действий:

- Загрузка зерна и подача масла; **или**
- Выгрузка готовых хлопьев из котла; **или**
- Установка выключателя нагрева котла в выключенное положение после получения готовых хлопьев.

## Описание блока терморегулирования

Аппарат имеет электронный блок терморегулирования режима работы котла в составе с 2 термопарами (ТП), одним устройством регулирования заданного значения и одним реле предельного значения. Механические термостаты в котле не используются.

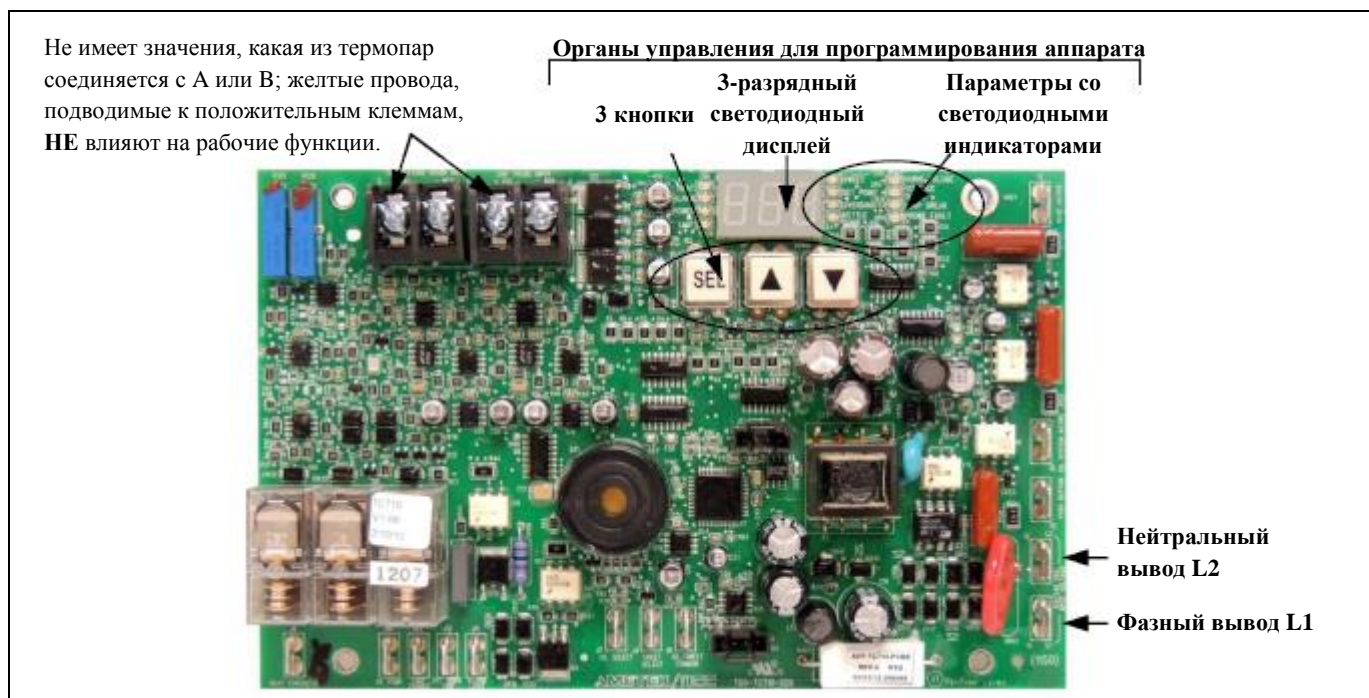

На блоке терморегулирования предусматривается установка 7 заводских параметров (смотреть описание ниже). При необходимости соответствующие настройки можно установить для таких функций, как выгрузка котла, уровень звукового сигнала и автоматическое выключение (смотреть пункт «Программирование электронного блока терморегулирования» на следующей странице). **Остальные настройки аппарата устанавливаются ТОЛЬКО на заводе-изготовителе.**

1. **Заданная температура (Set Point Temperature)** – заводская настройка. **НЕ регулировать.**
2. **Отклонение от установленного значения (Overshoot)** – этот параметр котла задается на заводе-изготовителе. **НЕ регулировать.**
3. **Выгрузка котла (Kettle Dump)** – Допустимое отклонение от температуры выгрузки котла устанавливается производителем на уровень 37 °F (рабочий диапазон от 0 до 50). Это означает, что температура выгрузки 37 °F ниже заданной температуры. Для ускорения подачи сигнала выгрузки следует увеличить температуру, а для задержки – уменьшить температуру.



4. **Уровень звукового сигнала (Audio Volume)** – уровень звукового сигнала выгрузки устанавливается на заводе-изготовителе на уровень 8; рабочий диапазон: от 0 (выкл.) до 10 (полная громкость).
5. **Падение напряжения (Voltage Slope)** – заводская настройка на нуль (0). **НЕ регулировать.**
6. **Разрыв замкнутой цепи (Loop Break)** – заводская настройка на нуль (0). **НЕ регулировать.**
7. **Автоматическое выключение (Auto Shut Off)** – по умолчанию эта функция отключена. Для изменения настройки следует просмотреть параметры до получения активной функции разрыва замкнутой цепи (Loop Break), после чего снова нажать стрелку вниз для перехода на параметр автоматического выключения (если параметр не активирован на светодиодном дисплее загорится сообщение “Aof”, если параметр активирован – сообщение “Aop”).

Когда эта функция активна, то через 15 минут простоя (когда попкорн не готовится) нагреватель котла автоматически отключится. Эта функция позволяет сэкономить электроэнергию, а также продлить срок службы нагревательного элемента и термопар котла.

1. Когда выключатель нагрева котла включен, а температура нагрева термопар доходит до заданного значения, запускается таймер для автоматического выключения через 15 минут; таймер переустанавливается на этот период в каждый раз после приготовления партии попкорна.
2. Лампа индикатора выгрузки на блоке управления мигает один раз в секунду (также подается также звуковой сигнал, если активирован), указывая на автоматическое выключение котла.
3. Для того чтобы активировать эту функцию снова, следует включить и выключить выключатель нагрева котла.

## Программирование электронного блока терморегулирования

При необходимости соответствующие настройки можно установить для таких функций, как выгрузка котла, звуковой сигнал и автоматическое выключение. Для выбора, программирования и регулирования параметров настройки следует выполнить операции, которые приводятся ниже.

**Примечание:** Аппараты, где применяется режим приготовления соленого или сладкого попкорна, должны быть отрегулированы соответствующим образом. Если аппарат работает в режиме приготовления сладкого попкорна, то индикатор Sweet (сладкий) будет гореть не мигая (см. рисунок ниже). Если этот индикатор НЕ горит, то аппарат работает в режиме приготовления соленого попкорна.





## Порядок программирования параметра:

1. Воспользовавшись кнопками со стрелками вверх и вниз, выбрать программируемый параметр. Светодиод, загоревшийся рядом с выбранным параметром, будет указывать на активное состояние параметра, при этом, на 3-разрядном светодиодном дисплее отобразится текущая настройка для этого параметра.
2. **Нажать и удерживать** кнопку “SEL” (выбор) в течение 3 секунд для входа в режим программирования. Активный светодиод начнет мигать, указывая на то, что блок находится в режиме программирования.

**Примечание:** если кнопка удерживается больше 10 секунд блок автоматически выйдет из режима программирования, а прежние значения останутся без изменений.

3. Установить требуемую величину с помощью кнопок со стрелкой вверх или вниз.
4. Получив требуемую величину, нажать “SEL” для сохранения настройки и выхода из режима программирования. Активный светодиод перестанет мигать.
5. При необходимости повторить операции выше для изменения других настроек.

## Состояния ошибок для электронного терморегулирования

Блок терморегулирования определяет шесть состояний ошибок. В случае обнаружения состояния ошибки блок отключает выход нагревателя, после чего лампа индикатора выгрузки начинает мигать, при этом, код ошибки определяется по количеству миганий индикатора (если включена функция звукового сигнала, на код ошибки указывает также звуковой сигнал). На светодиодный дисплей выводится код ошибки с чередованием сообщения “err” и соответствующего кода ошибки (1-6). Такая последовательность повторяется до устранения причины обнаружения состояния ошибки, а выключатель нагрева выключается и снова включается.

**Например:** в случае обнаружения разомкнутого контура термопары (код 1) индикатор выгрузки мигает 2 раза (звуковой сигнал, если активирован, подается 2 раза), после чего индикатор гаснет (сигнал не подается) в течение 3 секунд. На светодиодный дисплей выводится код ошибки 2, который чередуется с сообщением “err”.

Ниже приводится перечень состояний с кодами ошибок:

- **Термопара с обратной полярностью (код 1)** – код ошибки 1 указывает на то, что термопара имеет обратную полярность соединения (желтый провод должен подключаться к положительным клеммам).
- **Разомкнутая термопара (код 2)** - код ошибки 2 указывает на разъединение термопары.
- **Разрыв замкнутой цепи (код 3)** – заводская настройка задается на ноль; этот параметр НЕ подлежит установке, поэтому, настоящий код для устройства не действует.
- **Нагрев котла без подачи команды (код 4)** – в случае блокировки органа управления или залипания реле котел будет нагреваться даже при выключенном нагревателе. В этом состоянии на дисплей блока управления выводится код ошибки 4.
- **Нагревательные элементы не работают из-за несоответствия напряжения (код 5)** - заводская настройка задается на ноль; этот параметр НЕ подлежит установке, поэтому, настоящий код для устройства не действует.
- **Превышение максимальной температуры котла (640 °F) (код 6)** – код ошибки 6 указывает на то, что максимальный уровень температуры превышает 640 °F. Это состояние ошибки сохраняется до тех пор, пока считываемая температура не опустится до уровня ниже 550 °F, которая также ниже максимального значения, задаваемого для предельной температуры.



## Автоматический выключатель котла

Аппарат оборудован автоматическим выключателем котла. Автоматический выключатель может сработать во время транспортировки в результате действия вибраций. В случае если автоматический выключатель отключился, котел нагреваться не будет. Для повторной установки автоматического выключателя следует обращаться только к квалифицированным специалистам.

**ВАЖНОЕ ПРИМЕЧАНИЕ:** блокировка функции нагрева котла может быть вызвана разными причинами. Прежде чем приступить к проверке выключателя и к устранению причины неисправности, следует ознакомиться с разделом «Неисправности и способы их устранения» настоящего руководства.

### Проверка автоматического выключателя котла

Для того чтобы проверить состояние автоматического выключателя котла следует включить выключатель нагрева котла. Маленький зеленый индикатор на выключателе нагрева котла должен гореть. Если зеленый индикатор не горит, хотя выключатель нагрева котла установлен во включенное положение, то это указывает на то, что **автоматический выключатель отключился**.

- **Аппараты с подвесным котлом** – на стандартных попкорн-аппаратах автоматический выключатель котла располагается под колпаком. Для переустановки выключателя следует снять дополнительную крышку. Для того чтобы получить доступ к автоматическому выключателю на попкорн-аппаратах марки PopClean, который располагается на вертикальной панели управления внутри аппарата, следует снять боковую панель кожуха (смотреть рисунки ниже).
- **Аппараты с котлом внутри нижнего корпуса** – для получения доступа к автоматическому выключателю котла следует снять переднюю крышку (смотреть рисунок ниже).

Переустановка автоматического выключателя допускается только после полной проверки цепи котла на наличие неисправностей. Контакты/ реле предельного значения и нагрева подлежат обязательной проверке на залипание контактов. Также следует проверить прочность крепления контактов и перемычек на розетке и вилке котла (если имеются). Проверить нижнее днище котла на наличие слабых соединений и других элементов, которые могут вызвать короткое замыкание. Все проводные соединения цепи котла должны проверяться на износ проводов, на короткое замыкание и на слабость соединений.



На стандартном аппарате авт. выкл. котла располагается под колпаком. Снять крышку для доступа к выключателю.

**Аппараты с подвесным котлом**



На аппарате PopClean авт. выкл. котла располагается на вертикальной панели. Снять крышку для доступа к выкл.



Авт. выкл. котла располагается за крышкой. Снять крышку для доступа к выключателю.

**Аппараты Cornado (внутри нижнего корпуса)**



## Порядок заказа запасных частей

1. Определить необходимую деталь по фотографии, иллюстрациям и/или перечню запасных частей (общие изображения приводятся в руководстве только для справки).
2. При обслуживании оборудования следует использовать только одобренные запасные детали.
3. При заказе просим включить в описание номер детали, название детали и требуемое количество.
4. В своем заказе просим указывать номер модели, серийный номер и дату изготовления (указывается в паспортной табличке / в табличке технических данных аппарата).
5. Заказы на детали должны направляться по следующему адресу:

Parts Department  
Gold Medal Products Co.  
10700 Medallion Drive  
Cincinnati, Ohio 45241-4807

Также размещение заказа может производиться по телефону или через Интернет:

Тел: (800) 543-0862

(513) 769-7676

Факс: (800) 542-1496

(513) 769-8500

E-mail: [info@gmpopcorn.com](mailto:info@gmpopcorn.com)

Web-сайт: [www.gmpopcorn.com](http://www.gmpopcorn.com)

## Наружная часть аппарата – Вид спереди – Фильтр

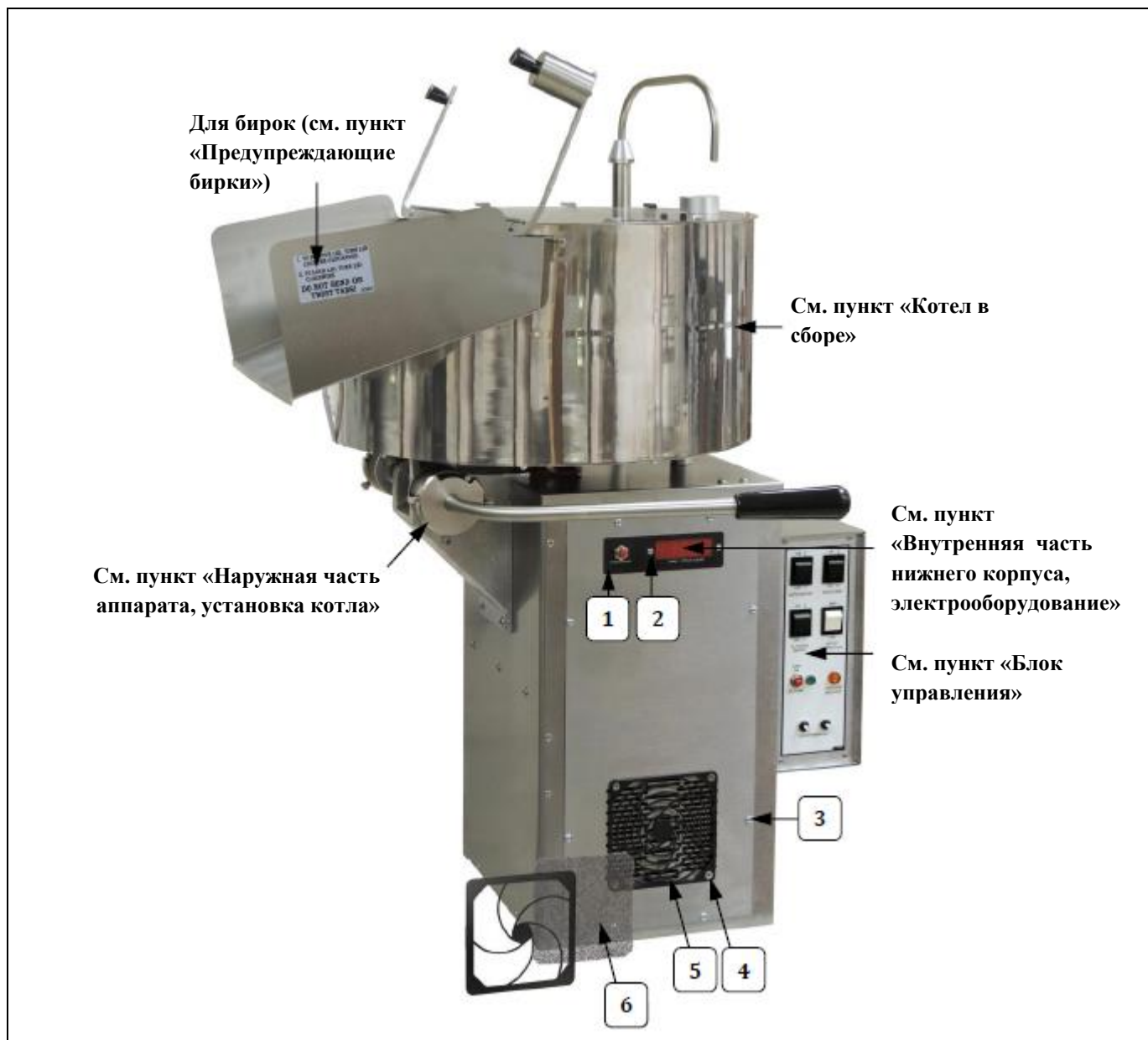

№	Описание деталей	Номер детали
		Все модели
1	СЧЕТЧИК ДАННЫХ ТЕМПЕРАТУРЫ/ЦИКЛОВ	111529
2	ВИНТ M/S, ЦИЛИНДР. ГОЛОВКА 6-32 X 3/8	39000
3	ВИНТ RH, РОВНАЯ ГОЛОВКА #8032 X 8	74141
4	ВИНТ MS, ПЛОСКАЯ ГОЛОВКА 8-32 X 3	47125
5	ФИЛЬТР И ЗАЩИТНЫЙ КОЖУХ В СБОРЕ (включая защиту, фильтр и крышку)	63707
6	ФИЛЬТРЫ (ПАКЕТ ИЗ 5 КОМПЛЕКТОВ)	69917

## Наружная часть аппарата – Вид сзади – Линия подачи масла

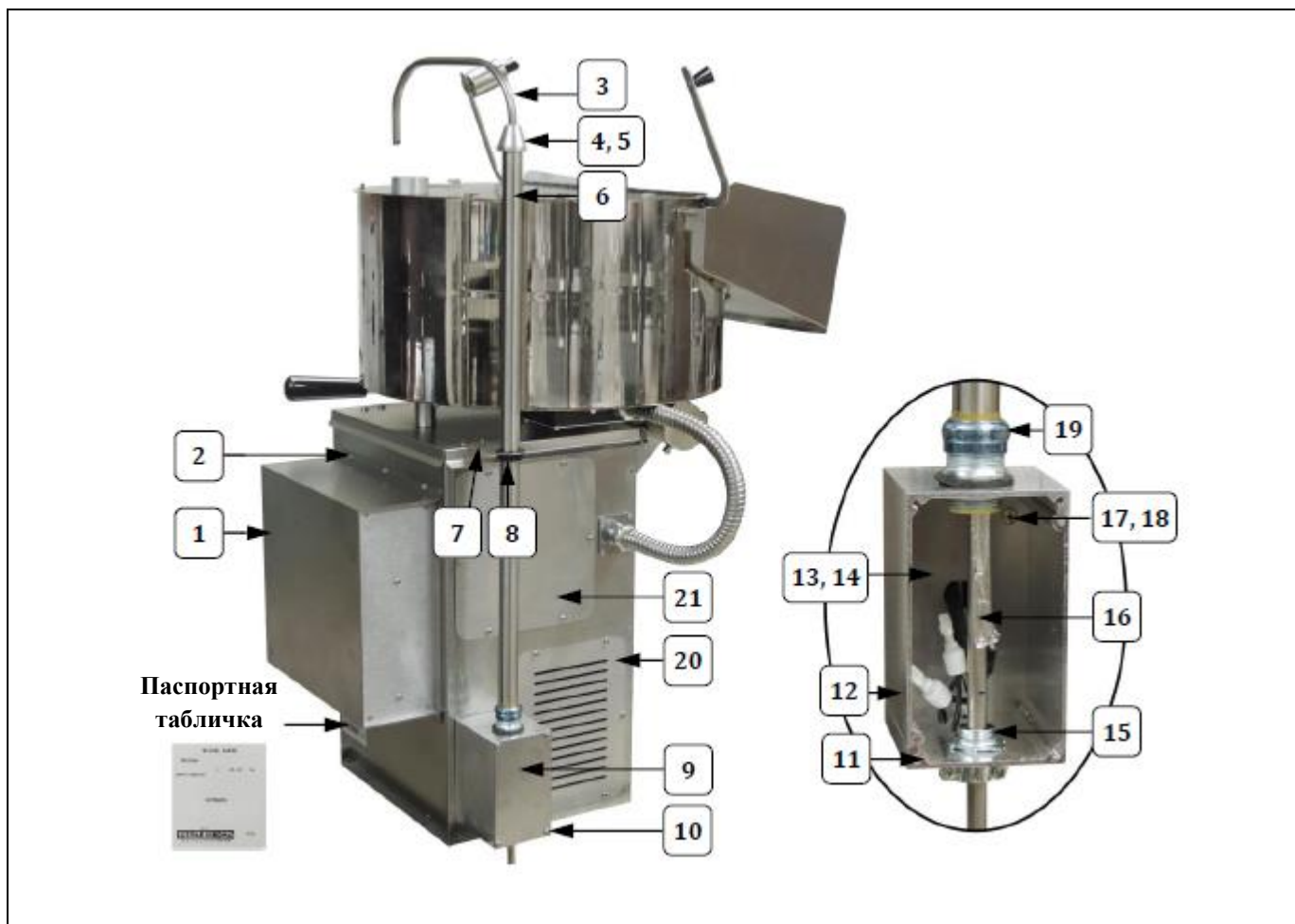

№	Описание деталей	Номер детали для внутр. рынка		Номер детали в экспортном исполнении	
		36 и 48 унций	60 унций	36 и 48 унций	60 унций
1	КРЫШКА БЛОКА УПРАВЛЕНИЯ	111528	111528	111528	111528
2	ВИНТ #8-32X3/8 ЦИЛИНДР. ГОЛОВКА PH	74141	74141	74141	74141
3	ТРУБКА МАСЛОПРОВОДА	111517	111518	111517	111518
4	ВТУЛКА РУКАВА	17891	17891	17891	17891
5	ВИНТ, ЦИЛИНДР. ГОЛОВКА 8-32 X 1/4 M/S	87314	87314	87314	87314
6	ТРУБКА ИЗ НЕРЖ. СТАЛИ, 26 ДЮЙМОВ	17900	17900	17900	17900
7	СКОБА ЛИНИИ ПОДАЧИ НАГРЕТОГО МАСЛА	111537	111537	111537	111537
8	ВТУЛКА, ЗАЖИМ 1,125 ДЮЙМОВ	82221	82221	82221	82221
9	ВЕРХНЯЯ КРЫШКА	17899	17899	17899	17899
10	ВИНТ, ЦИЛИНДР. ГОЛОВКА M/S 8-32 X 1/2	47141	47141	47141	47141
11	НИЗ РАСПРЕДЕЛИТЕЛЬНОЙ КОРОБКИ	111536	111536	111536	111536
12	ВЕРХ РАСПРЕДЕЛИТЕЛЬНОЙ КОРОБКИ	111535	111535	111535	111535
13	НИЖНЯЯ КРЫШКА РАСПРЕДЕЛИТ. КОРОБКИ	17672	17672	17672	17672
14	ВИНТ 8-32X3/8 FL PH MS	20065	20065	20065	20065
15	ФИКСИР. ЗАЖИМ КАДЕЛЯ 3302	89045	89045	89045	89045
16	НАГРЕВАТЕЛЬНЫЙ ЭЛЕМЕНТ ИЗ ФОЛГИ 16W	17898	17898	17898EX	17898EX
17	ВИНТ, ЦИЛИНДР. ГОЛОВКА 8-32 X 3/8 PH M/S	12389	12389	12389	12389
18	ГАЙКА С ЗУБЬЯМИ НА ТОЦКЕ 8-32	61151	61151	61151	61151
19	СОЕДИНИТЕЛЬ ЕМТ 3/4"	17892	17892	17892	17892
20	ВЕНТИЛЯЦИОННАЯ КРЫШКА НИЖНЕГО КОРПУСА	111539	111539	111539	111539
21	ЗАДНЯЯ КРЫШКА НИЖНЕГО КОРПУСА	111538	111538	111538	111538



## Наружная часть аппарата – Установка котла – Разборка деталей

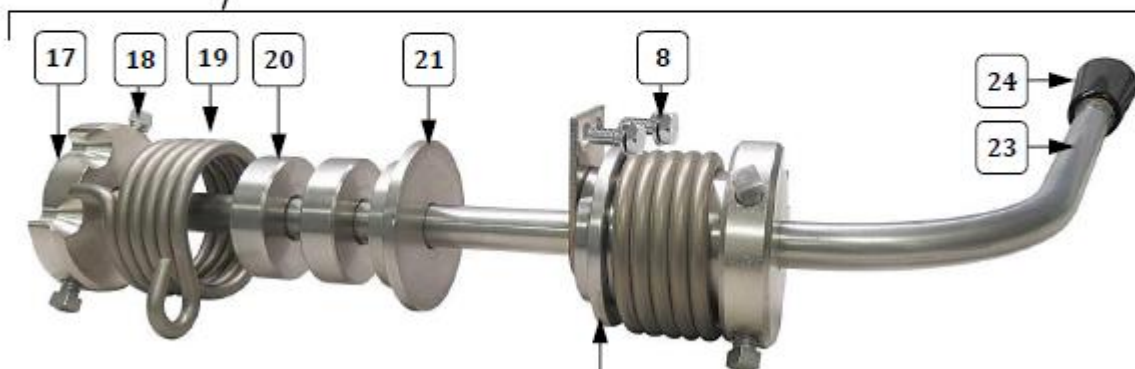
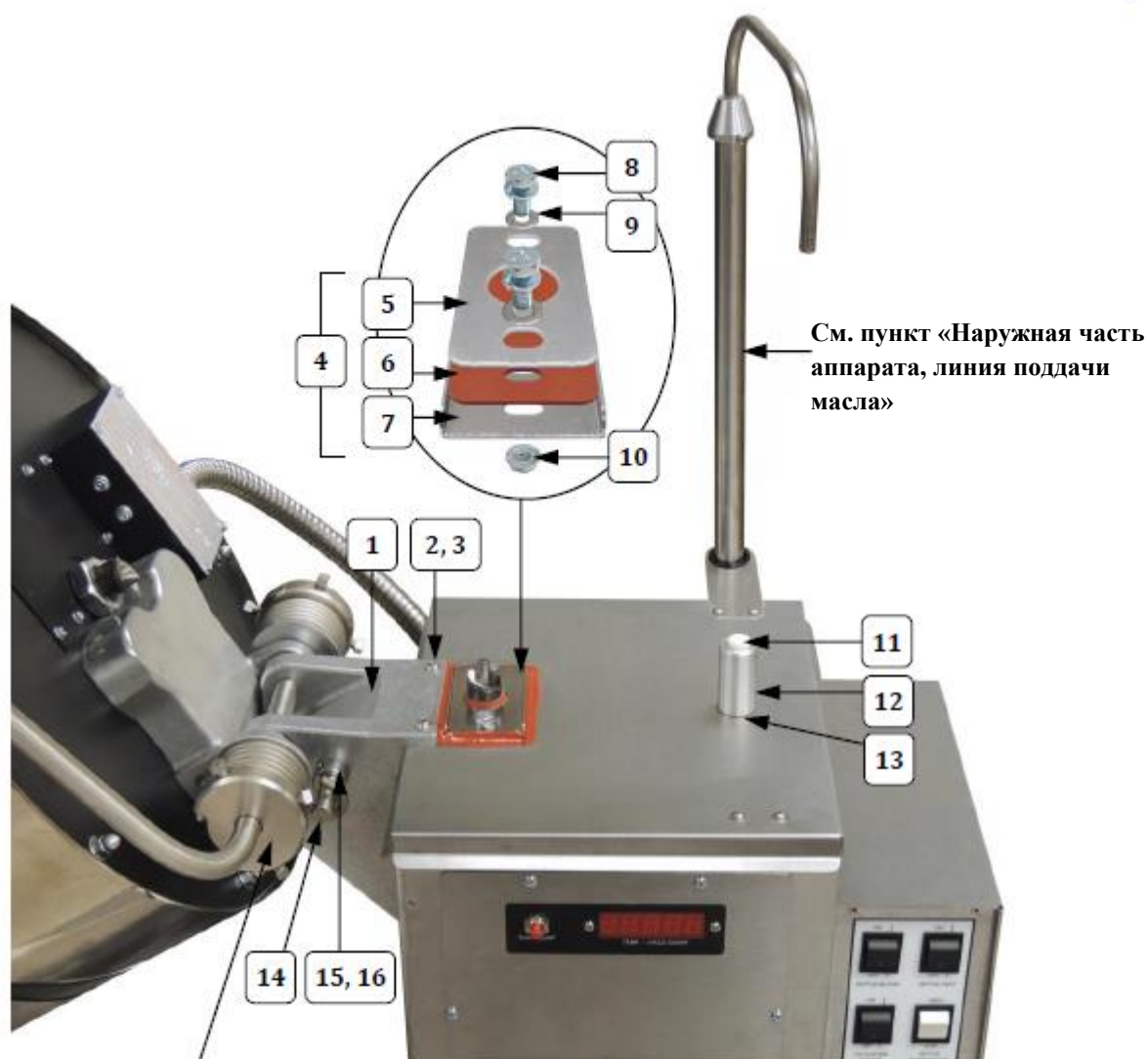

Правая рукоятка для выгрузки котла (см. рукоятку проходного типа на следующей странице)

\*ПРИМЕЧ.: Вогнутая сторона большой проставки в составе с кронштейном, привариваемом к валу

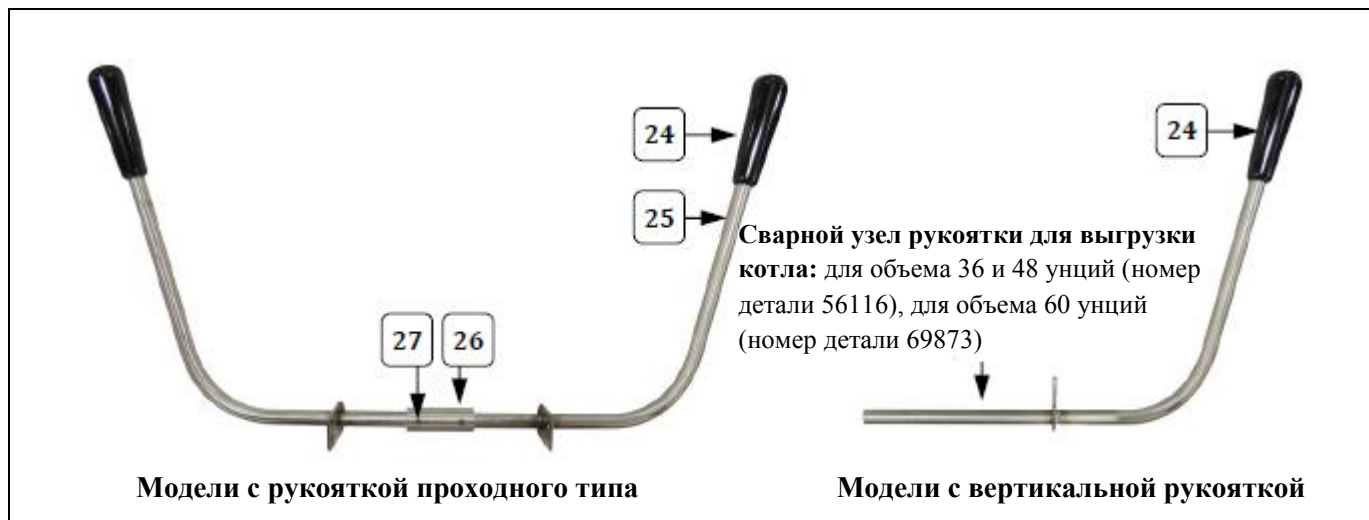

№	Описание деталей	Номер детали			
		Аппарат правой выгрузки	Аппарат левой выгрузки	Левая рукоятка проходн. типа	Правая рукоятка проходн. типа
1	НИЖНЯЯ ОСЬ КОТЛА	106060	106060	106060	106060
2	ВИНТ, ПОЛУКРУГЛАЯ ГОЛОВКА 1/4 -20x3/4	67927	67927	67927	67927
3	ШЕСТИГРАННАЯ ГАЙКА 1/4 -20 ESLOK	42361	42361	42361	42361
4	РЕГУЛ. ПЛАСТИНА, СВАРНОЙ УЗЕЛ (включая плоскую пластину, уплотнение мешалки и нижнюю штамп. пластину)	82099	82099	82099	82099
5	ПЛАСТИНА/ ПЛОСКАЯ	82328	82328	82328	82328
6	УПЛОТНЕНИЕ МЕШАЛКИ	79437	79437	79437	79437
7	НИЖНЯЯ ПЛАСТИНА, ШТАМПОВАННАЯ	83300	83300	83300	83300
8	БОЛТ, МАРКА 5, 1/4-20 X 3/4	74520	74520	74520	74520
9	ПЛОСКАЯ ШАЙБА 1/4, НЕРЖАВ. СТАЛЬ	87261	87261	87261	87261
10	КОНТРГАЙКА, РИФЛЕНАЯ, 1/4-20	46311	46311	46311	46311
11	БУФЕРНЫЙ УПОР КОТЛА	83111	83111	83111	83111
12	УПОР КОТЛА (алюминий)	83110	83110	83110	83110
13	БОЛТ С ШЕСТИГР. ГОЛОВКОЙ 1/4-20X3/4 LG	13164	13164	13164	13164
14	СТЕРЖЕНЬ ДЕРЖАТЕЛЯ ПРУЖИНЫ	82551	82551	82551	82551
15	УСТАН. КОЛЬЦО, ВН. ДИАМ. 1/2 X НАР. ДИАМ. 7/8	47326	47326	47326	47326
16	УСТАН ВИНТ 1/4-20 X 3/16 (требуется 1 на кольцо)	47751	47751	47751	47751
17	КОЛЬЦО	74661	74661	74661	74661
18	ВИНТ 5/16-18 X 1.25, КВАДР. ГОЛОВКА СР	40785	40785	40785	40785
19	ПРУЖИНА КРУЧЕНИЯ	74660	74660	74660	74660
20	ПРОСТАВКА	74658	74658	74658	74658
21	ПРОСТАВКА БОЛЬШАЯ (СО СТОРОНЫ ЗАГРУЗКИ)	74690	74690	74690	74690
22	ПРОТАВКА БОЛЬШАЯ (СО СТОРОНЫ ВЫГРУЗКИ) - вогнутая сторона в составе с кронштейном	74659	74659	74659	74659
23	РУКОЯТКА ДЛЯ ВЫГРУЗКИ В СБОРЕ, ПРАВАЯ	82253			
	РУКОЯТКА ДЛЯ ВЫГРУЗКИ В СБОРЕ, ЛЕВАЯ		82276		
24	ПЛАСТИКОВАЯ РУКОЯТКА	57028	57028	57028	57028
25	РУКОЯТКА ПРАВАЯ ПРОХОДНОГО ТИПА			82685	82685
	РУКОЯТКА ЛЕВАЯ ПРОХОДНОГО ТИПА			82686	82686
26	МУФТА РУКОЯТКИ ДЛЯ ВЫГРУЗКИ			82688	82688
27	УСТАНОВОЧНЫЙ ВИНТ 1/4-20 X 1/4			46610	46610

### Котел в сборе (36, 48 и 60 унций) – Разборка деталей



Котел Cornado в комплекте

Котел объемом 36 унций показан только для справки

9 Привод мешалки в сборе (включая детали 10 – 14)

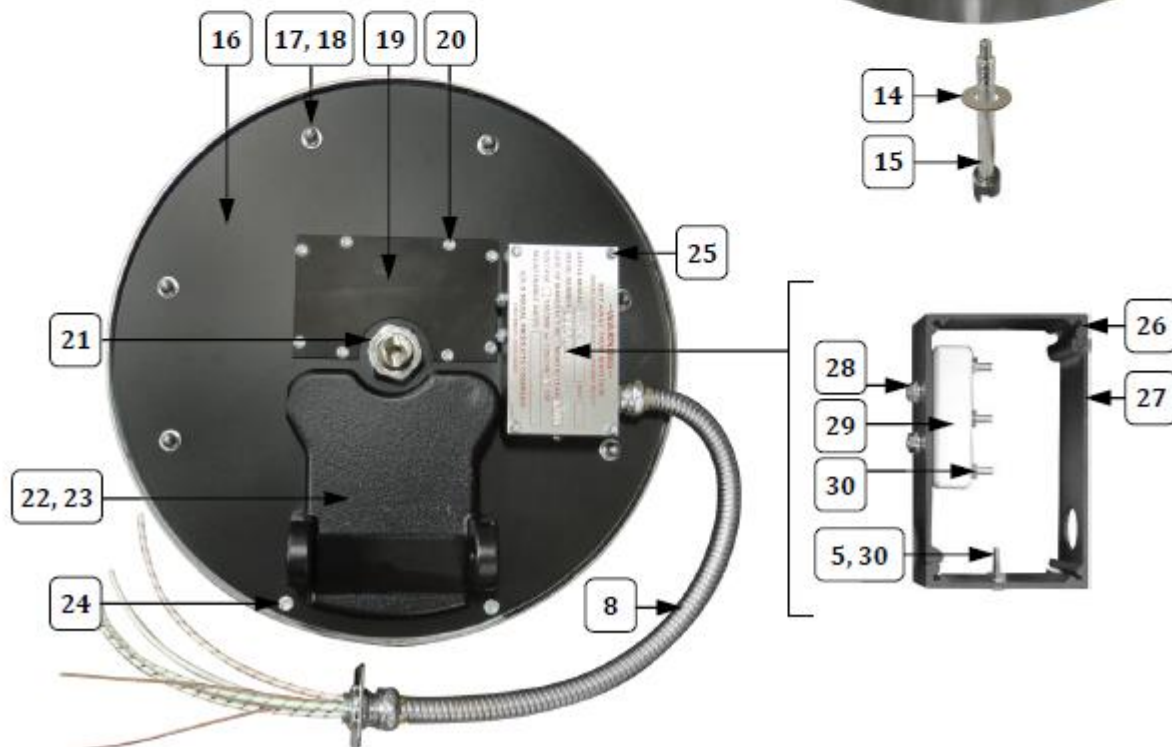
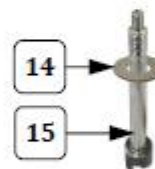
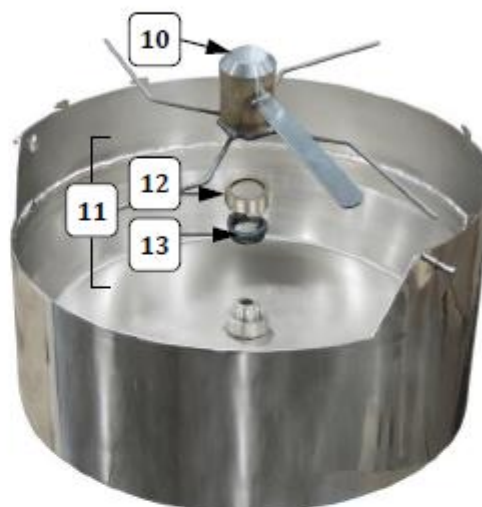

Вид нижней части котла/ распределительной коробки



## Котел в сборе (36, 48 и 60 унций) – Перечень деталей

№	Описание деталей	Номер детали для внутр. рынка			Номер детали в экспортном исполнении		
		36 унций 111608-00	48 унций 111607-99	60 унций 111606-00	36 унций 111608-00	48 унций 111607-99	60 унций 111606-00
1	КРЫШКА КОТЛА В СБОРЕ	83044	83046	83320	83044	83046	83320
2	РУЧКА ПОДЪЕМА КРЫШКИ	47120	47120	47120	47120	47120	47120
3	ВИНТОВАЯ МУФТА 8-32 X 1"	77933	77933	77933	77933	77933	77933
4	ПРОТИВОВЕС	83114	83114	83114	83114	83114	83114
5	ВИНТ M/S 8-32 X 1/2, НЕРЖАВ.	42226	42226	42226	42226	42226	42226
6	НИЗ КОТЛА CORNADO (для разборки дополнительных деталей смотрите общий вид)	69551	69554	83318	69551EX	69554EX	83318EX
7	ЖЕЛОБ ВЫГРУЗКИ КОТЛА	82636	82830	83304	82636	82830	83304
8	ВЫВОД КОТЛА В СБОРЕ	111601	111596	111596	111601	110601	111596
9	ПРИВОД МЕШАЛКИ В СБОРЕ (включая детали 10-14 ниже)	83294	83295		83348	83346	
10	СВАРНОЙ УЗЕЛ МЕШАЛКИ	83292	83293	17668	83347	83344	83313
11	КОМПЛЕКТ УПЛОТНЕНИЙ (включая обойму уплотнения и набивочный шнур)	69305	69305	69305	69305	69305	69305
12	ОБОЙМА УПЛОТНЕНИЯ МЕШАЛКИ CORNADO	69302	69302	69302	69302	69302	69302
13	НАБИВОЧН. ШНУР 7 ДЮЙМ.	69304-7	69304-7	69304-7	69304-7	69304-7	69304-7
14	УПОРНАЯ ШАЙБА	67852	67852	67852	67852	67852	67852
15	ВАЛ МЕШАЛКИ	83287	83287	83287	83287	83287	83287
16	ОПОРНАЯ ПЛИТА КОТЛА	83258	83264	83302	83258	83264	83302
17	ГЛУХАЯ ГАЙКА 1/4-20	49068	49068	49068	49068	49068	49068
18	ПЛОСКАЯ ШАЙБА 1/4 НЕРЖ.	87261	87261	87261	87261	87261	87261
19	КРЫШКА ТЕРМОСТАТА	83267	83267	83267	83267	83267	83267
20	ВИНТ С ШЕСТИГР. ГОЛОВК., СО ШЛИЦОМ 8-32 x 5	49594	49594	49594	49594	49594	49594
21	ШЕСТИГРАННАЯ ГАЙКА	82137	82137	82137	82137	82137	82137
22	ВЕРХН. ШАРНИР, ЛИТОЙ, ОБРАБОТАН. ПОВЕРХН.	83281	83281	83281	83281	83281	83281
23	БОЛТ, ШЕСТИГР. ГОЛОВКА 3/8-16 X 3/4	20051	20051	20051	20051	20051	20051
24	ВИНТ БЕЗ ШЛИЦА 1-32 X 1	49376			49376		
25	ВИНТ СО ШЛИЦОМ 8-32 X 1/2	49379	49379	49379	49379	49379	49379
26	БОКОВАЯ СТЕНКА РАСПРЕДЕЛИТ. КОРОБКИ	83261	83261	83261	83261	83261	83261
27	СТОРОНА РАСПР. КОРОБКИ ДЛЯ КАБЕЛЬНОГО ВВОДА	83260	55313	55313	83260	83260	55313
28	РИФЛЕНАЯ ГАЙКА С БУРТИКОМ 8-32	61151	61151	61151	61151	61151	61151
29	КОНТАКТНАЯ КОЛОДКА КОТЛА	41129	41129	41129	41129	41129	41129
30	ШЕСТИГР. ГАЙКА 8-32 M/S	74149	74149	74149	74149	74149	74149



## Днище котла объемом 36 унций – Покомпонентное изображение

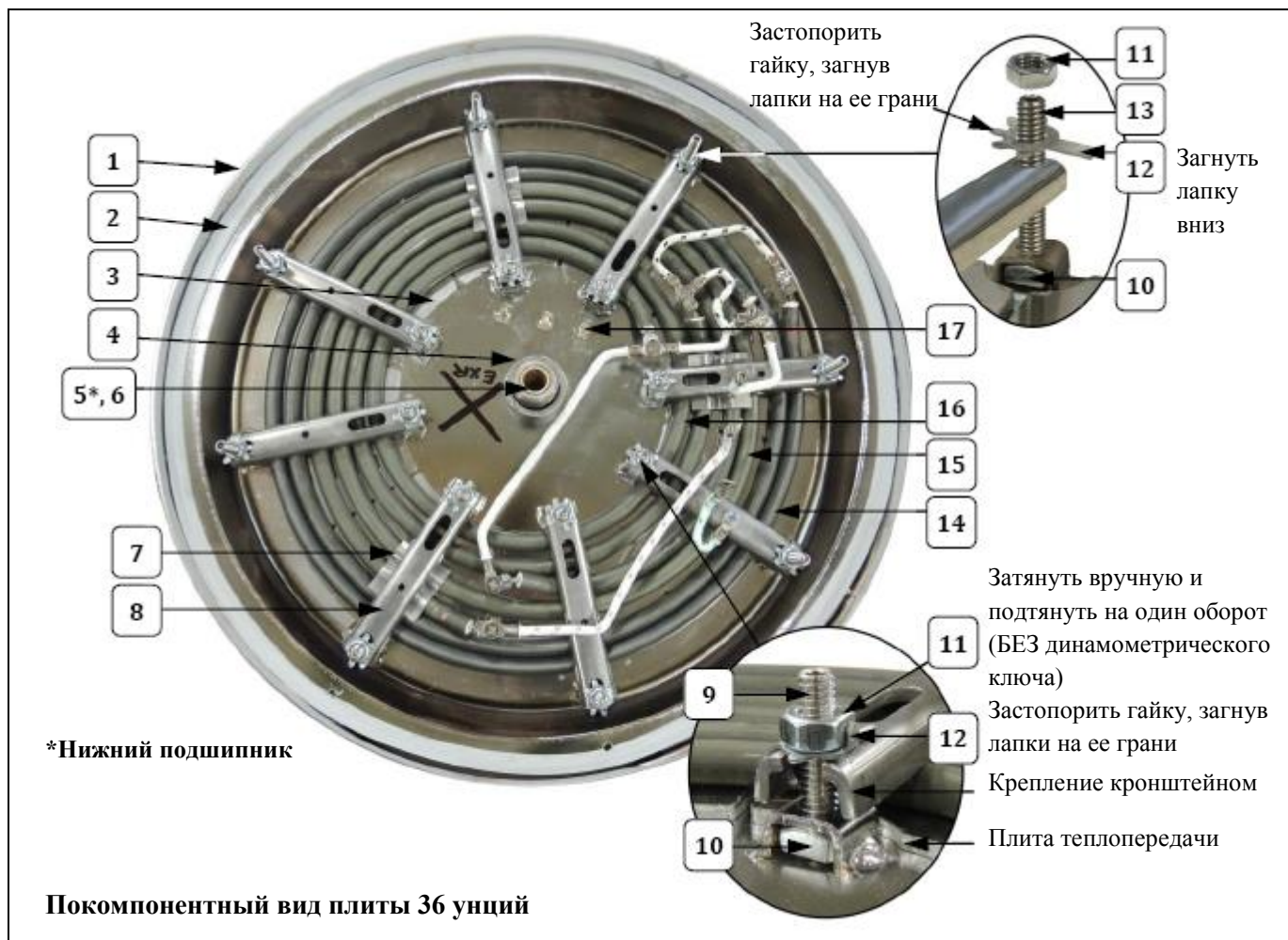

№	Описание деталей	Номер детали для внутр. рынка	Номер детали в экспортном исполнении
		111608-00	111608-01
1	КОТЕЛ CORNADO 36 унций (сварная конструкция)	69552	69552
2	ПРОКЛАДКА КОТЛА	83279	83279
3	ПЛАСТИНА	69337	69337
4	ПРОСТАВКА	83278	83278
5	ПОДШИПНИК, СТУПИЦА КОТЛА (требуется 2 шт.)	82079	82079
6	ВЕРХНИЙ ПОДШИПНИК	83252	83252
7	РЕГУЛИРОВОЧНАЯ ПРОКЛАДКА (в дополнительной комплектации; только по требованию)	68787	68787
8	ХОМУТ ЭЛЕМЕНТА (требуется 8 шт.)	68778	68778
9	УСТАНОВОЧНЫЙ ВИНТ 1/4 – 20 X 1,25	69140	69140
10	ГАЙКА КВАДРАТНАЯ, ЗАКРУГЛЕННАЯ СВЕРХУ 1/4 -20	69156	69156
11	ГАЙКА ШЕСТИГРАННАЯ 1/4-20	74133	74133
12	ЗАМОК ГАЙКИ	50190	50190
13	УСТАНОВОЧНЫЙ ВИНТ 1/4 – 20 X 1,75	76444	76444
14	НАГРЕВАЮЩИЙ ЭЛЕМЕНТ, 1350 Вт	82318	82386
15	ТРУБЧАТЫЙ ЭЛЕМЕНТ, 1800 Вт	48650	48650EX
16	ТРУБЧАТЫЙ ЭЛЕМЕНТ, 1250 Вт	48801	48801EX
17	КОНТРГАЙКА (для крепления провода к днищу котла)	41434	41434

## Днище котла объемом 48 унций – Покомпонентное изображение

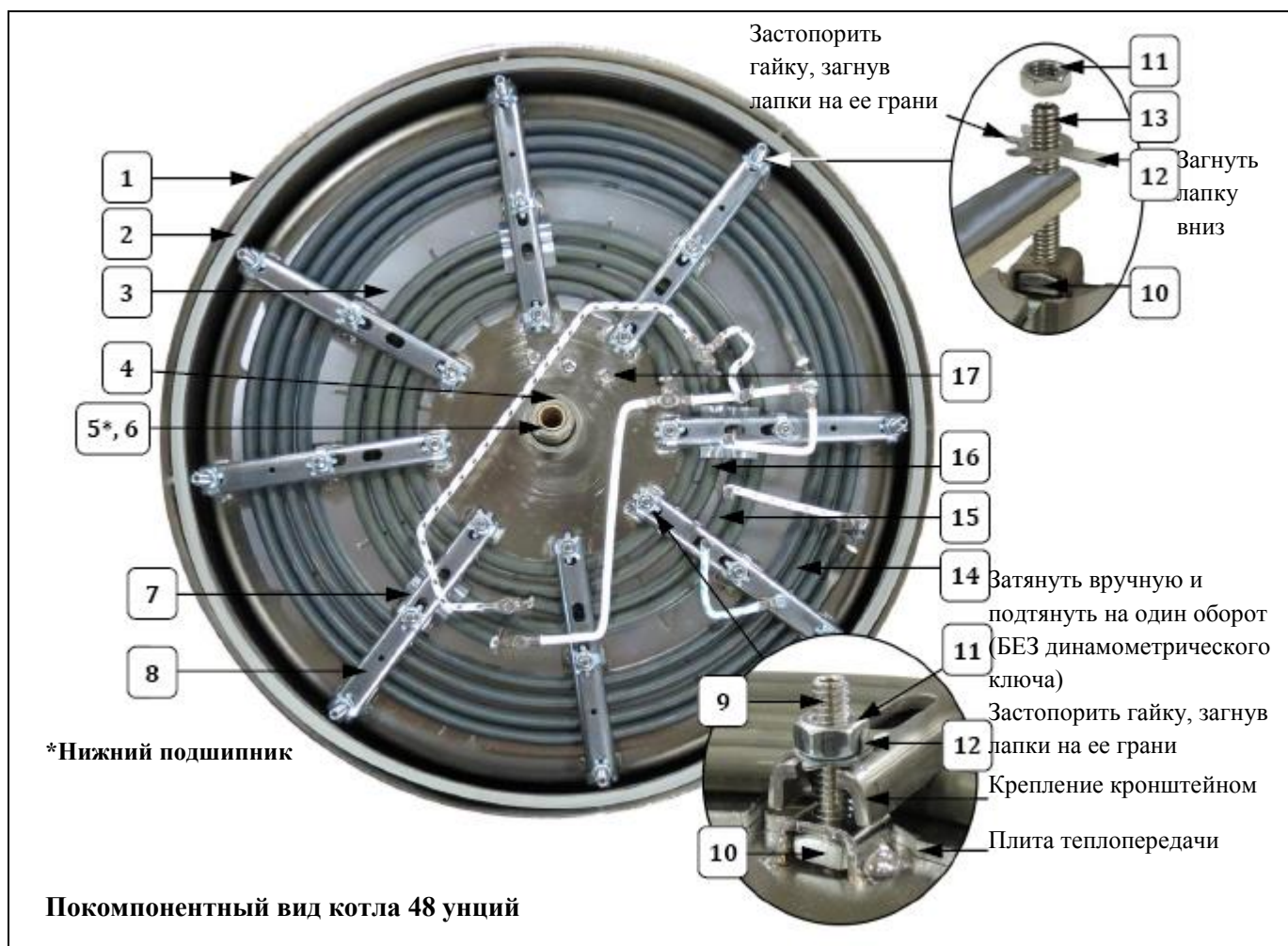

№	Описание деталей	Номер детали для внутр. рынка	Номер детали в экспортном исполнении
		111607-00	111607-01
1	КОТЕЛ CORNADO 48 унций (сварная конструкция)	69555	69555
2	ПРОКЛАДКА КОТЛА	83280	83280
3	ПЛАСТИНА	69336	69336
4	ПРОСТАВКА	83278	83278
5	ПОДШИПНИК, СТУПИЦА КОТЛА (требуется 2 шт.)	82079	82079
6	ВЕРХНИЙ ПОДШИПНИК	83252	83252
7	РЕГУЛИРОВОЧНАЯ ПРОКЛАДКА (в дополнительной комплектации; только по требованию)	68787	68787
8	ХОМУТ ЭЛЕМЕНТА (требуется 8 шт.)	68780	68780
9	УСТАНОВОЧНЫЙ ВИНТ 1/4 – 20 X 1,25	69140	69140
10	ГАЙКА КВАДРАТНАЯ, ЗАКРУГЛЕННАЯ СВЕРХУ 1/4 -20	69156	69156
11	ГАЙКА ШЕСТИГРАННАЯ 1/4-20	74133	74133
12	ЗАМОК ГАЙКИ	50190	50190
13	УСТАНОВОЧНЫЙ ВИНТ 1/4 – 20 X 1,75	76444	76444
14	НАГРЕВАЮЩИЙ ЭЛЕМЕНТ, 2700 Вт	82597	82598
15	ТРУБЧАТЫЙ ЭЛЕМЕНТ, 1050 Вт	48651	48651EX
16	ТРУБЧАТЫЙ ЭЛЕМЕНТ, 1500 Вт	48800	48800EX
17	КОНТРГАЙКА (для крепления провода к днищу котла)	41434	41434



## Днище котла объемом 60 унций – Покомпонентное изображение

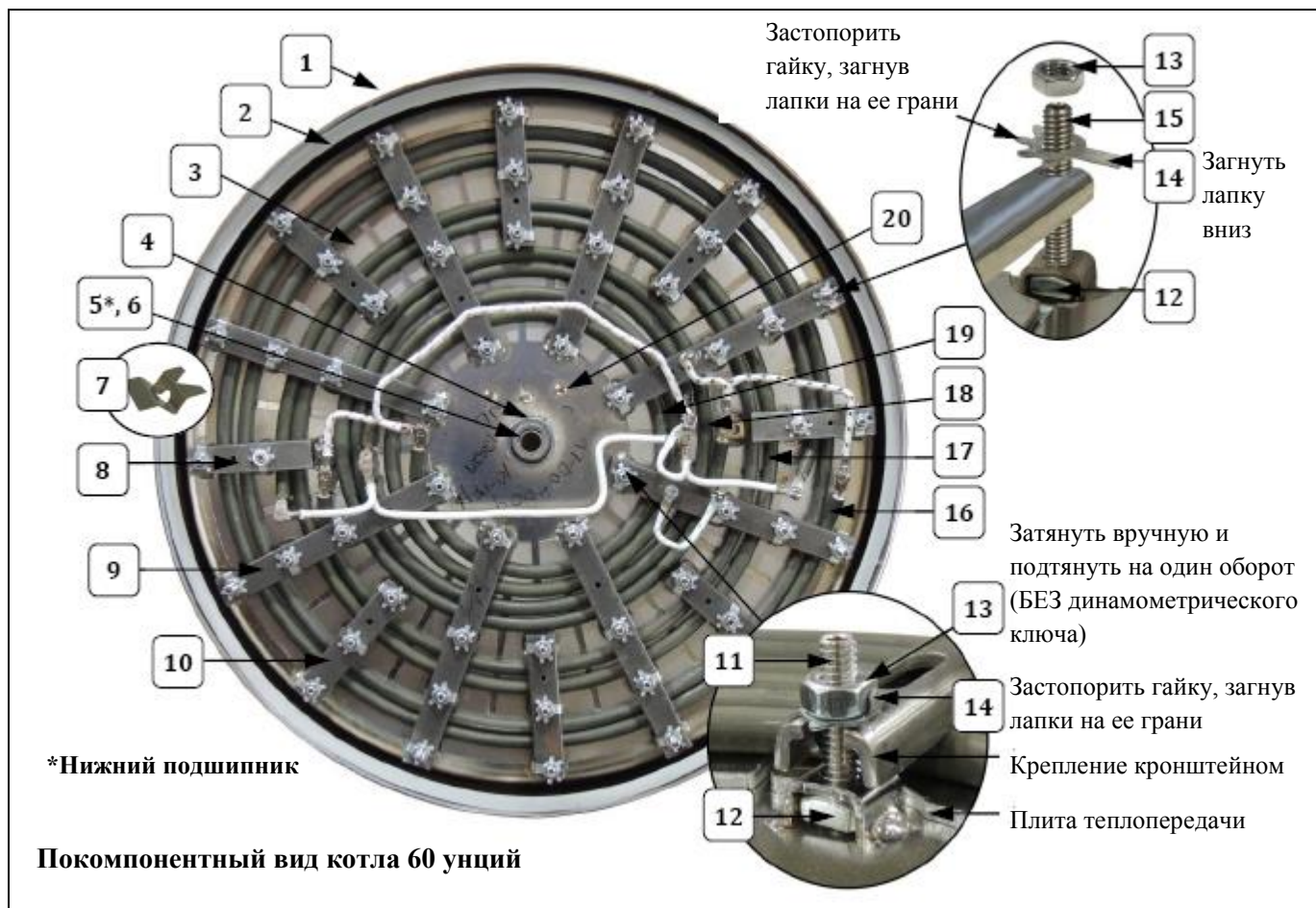

№	Описание деталей	Номер детали для внутр. рынка	Номер детали в экспортном исполнении
		111606-00	111606-01
1	КОТЕЛ CORNADO 60 унций (сварная конструкция)	83301	83301
2	ПРОКЛАДКА КОТЛА	83315	83315
3	ПЛАСТИНА	68053	68053
4	ПРОСТАВКА	83278	83278
5	ПОДШИПНИК, СТУПИЦА КОТЛА (требуется 2 шт.)	82079	82079
6	ВЕРХНИЙ ПОДШИПНИК	83252	83252
7	РЕГУЛИРОВОЧНАЯ ПРОКЛАДКА (в дополнительной комплектации; только по требованию)	68787	68787
8	ХОМУТ ЭЛЕМЕНТА (средний хомут, требуется 6 шт.)	83317	83317
9	ХОМУТ ЭЛЕМЕНТА (большой хомут, требуется 8 шт.)	83316	83316
10	ХОМУТ ЭЛЕМЕНТА (маленький хомут, требуется 2 шт.)	83349	83349
11	УСТАНОВОЧНЫЙ ВИНТ 1/4 – 20 X 1,25	69140	69140
12	ГАЙКА КВАДРАТНАЯ, ЗАКРУГЛЕННАЯ СВЕРХУ 1/4 -20	69156	69156
13	ГАЙКА ШЕСТИГРАННАЯ 1/4-20	74133	74133
14	ЗАМОК ГАЙКИ	50190	50190
15	УСТАНОВОЧНЫЙ ВИНТ 1/4 – 20 X 1,75	76444	76444
16	НАГРЕВАЮЩИЙ ЭЛЕМЕНТ, 500 Вт	68052	68052EX
17	ТРУБЧАТЫЙ ЭЛЕМЕНТ, 1050 Вт	68051	68051EX
18	ТРУБЧАТЫЙ ЭЛЕМЕНТ, 1850 Вт	68106	68106EX
19	ТРУБЧАТЫЙ ЭЛЕМЕНТ, 2300 Вт	48651	48651EX
20	КОНТРГАЙКА (для крепления провода к днищу котла)	41434	41434

## Внутренняя часть нижнего корпуса – Электродвигатель и вал

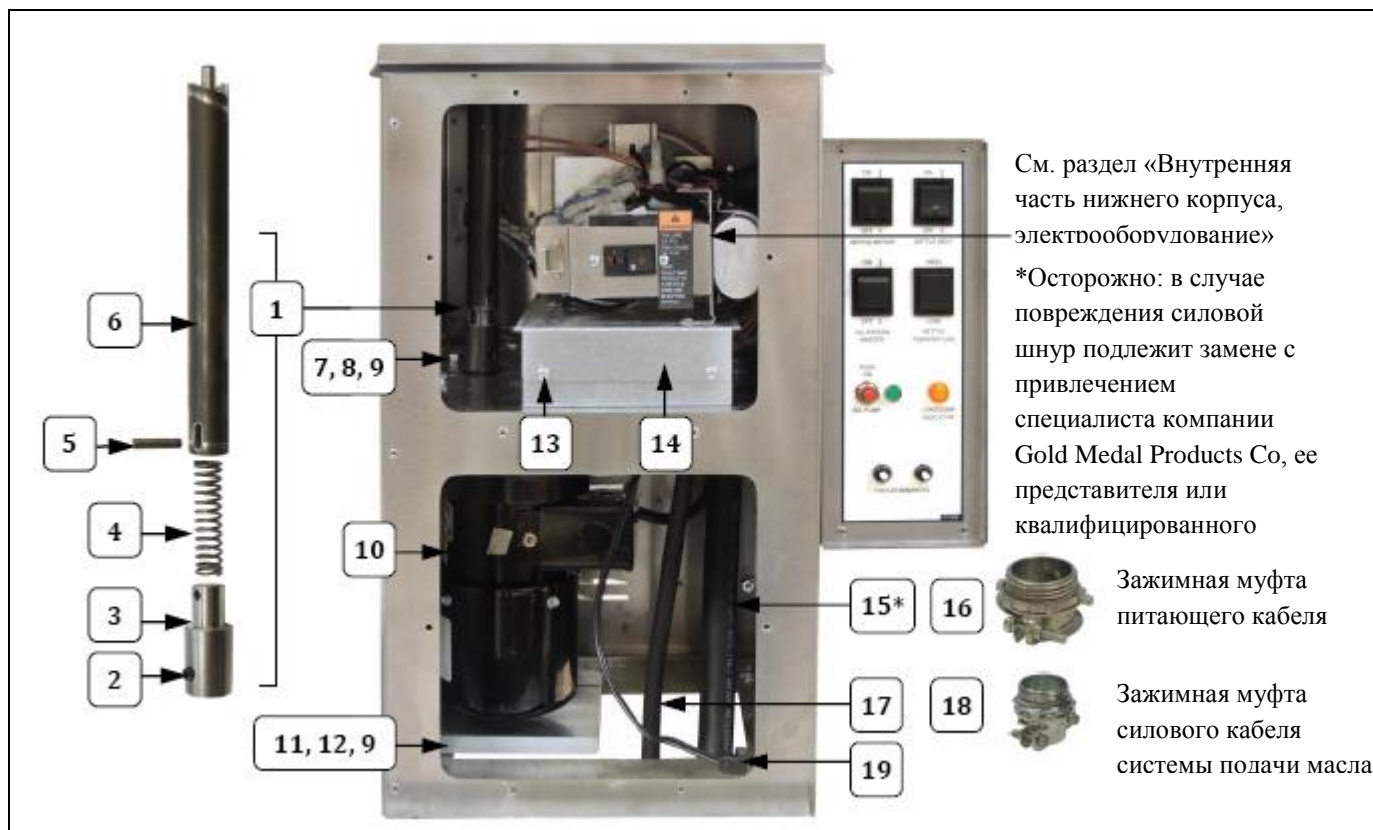

№	Описание деталей	Номер детали для внутр. рынка		Номер детали в экспортном исполнении	
		36 унций	48 и 60 унций	36 унций	48 и 60 унций
1	ПРИВ. ВАЛ. МЕШАЛКИ В НИЖНЕМ КОРПУСЕ (сборочный узел, включая муфту, установочные винты, пружину, вал и шпильку)	82496	82496	82496	82496
2	УСТАН. ВИНТ 1/4 – 28 X 1/4	82067	82067	82067	82067
3	МУФТА, ПРИВОДНОЙ ЭЛЕКТРОДВИГАТЕЛЬ	82287	82287	82287	82287
4	ПРУЖИНА МУФТЫ	74013	74013	74013	74013
5	ШПИЛЬКА ПРУЖИНЫ 3/16 X 7/8	82421	82421	82421	82421
6	НИЖНИЙ ПРИВОДНОЙ ВАЛ МЕШАЛКИ	82447	82447	82447	82447
7	БОЛТ, МАРКА 5, 1/4 – 20 X 3/4	74520	74520		
8	ВИНТ, ЦИЛИНДР. ГОЛОВКА 1/4-20 X 1 1/4			51030	51030
9	ПЛОСКАЯ ШАЙБА 1/4, НЕРЖАВ. СТАЛЬ	87261	87261	87261	87261
10	ГЛУХАЯ РИФЛЕНАЯ ГАЙКА 8-32			61151	61151
11	ПРИВ. ДВИГАТЕЛЬ КОТЛА (вкл. проставки двигателя)	82085B	82085B	82413R	82413R
12	ЭКРАН	111909	111909	111909	111909
13	ВИНТ, ЦИЛИНДР. ГОЛОВКА, 8-32 X 3/8 M/S	12389	12389	12389	12389
14	ВИНТ, ЦИЛИНДР. ГОЛОВКА, 8-32 X 3/8 PH	74141	74141	74141	74141
15	КРОНШТЕЙЦН	111531	111531	111531	111531
16	ШНУР ПИТАНИЯ В СБОРЕ	82209	82260	82943	82943
17	ЗАЖИМНАЯ МУФТА 3304	82227	82227	82227	82227
18	ЖГУТ ПРОВОДОВ, МАСЛЯНЫЙ НАСОС	41499	41499	41499	41499
19	ЗАЖИМНАЯ МУФТА 3302	89045	89045	89045	89045
20	ВИЛКА И ШНУР ВЕНТИЛЯТОРА	47199	47199	47199	47199



## Внутренняя часть нижнего корпуса – Электрооборудование - Разборка деталей

**Внутренняя часть нижнего корпуса (без передней крышки)**

**Печатная плата (аппараты в экспортном исполнении – см. схему соединений каждой модели отдельно)**

\*Панель счетчика температуры/циклов выводит на дисплей данные, как по шкале Цельсия, так и по шкале Фаренгейта (соответствующую переключку устанавливает



Переключка – шкала Фаренгейта

Переключка – шкала Цельсия

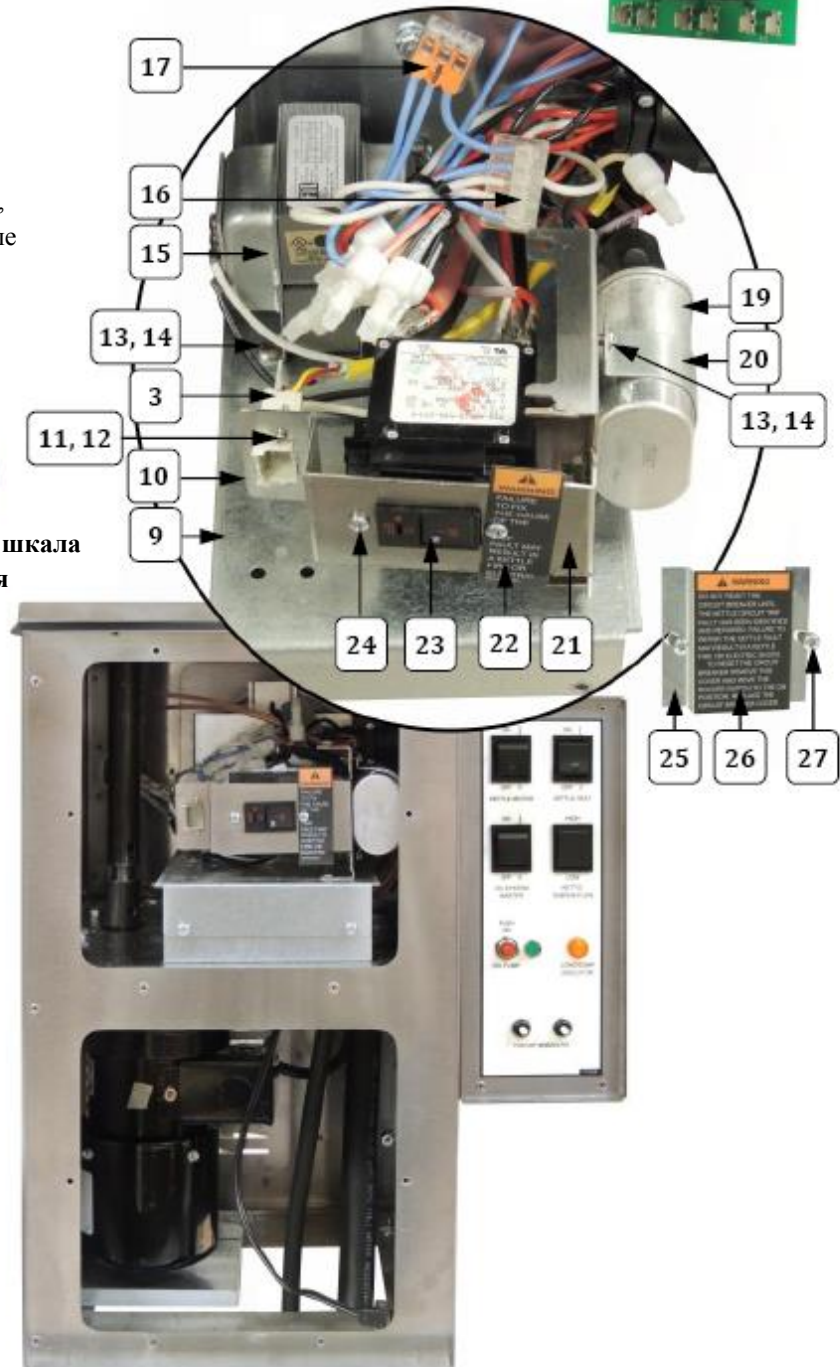
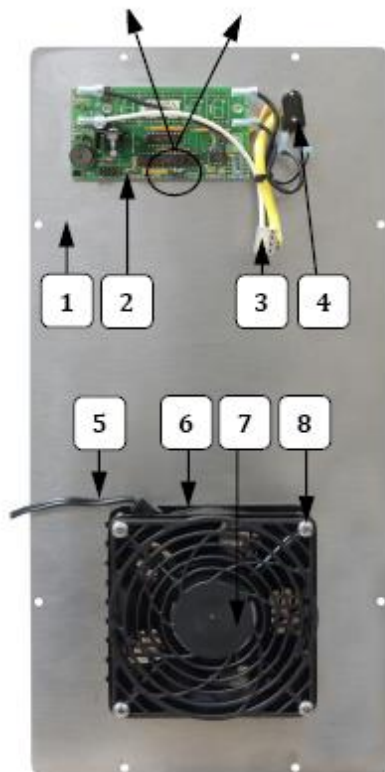

18



Общее изображение деталей приводится только для справки



**Внутренняя часть нижнего корпуса – Вид сзади (без передней крышки)**

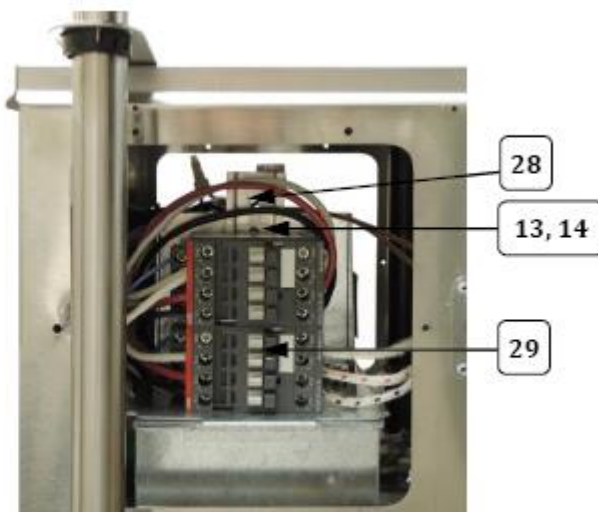

**Общее изображение деталей приводится только для справки**

### **Внутренняя часть нижнего корпуса – Электрооборудование – Перечень деталей**

№	Описание деталей	Номер детали	
		Для внутреннего рынка	В экспортном исполнении
1	ПЕРЕДНЯЯ КРЫШКА НИЖНЕГО КОРПУСА	111540	111540
2	ДИСПЛЕЙ ДЛЯ УЧЕТА ТЕМПЕРАТУРЫ	55185	55185
3	ГНЕЗДОВОЙ СОЕДИНИТЕЛЬ	111628	111628
4	ВЫКЛЮЧАТЕЛЬ МАСЛЯНОГО НАСОСА	41031	41031
5	ВИЛКА И ШНУР ВЫТЯЖНОГО ВЕНТИЛЯТОРА	47199	47199
6	ВЫТЯЖНОЙ ВЕНТИЛЯТОР	48018	48037
7	ЗАЩИТНАЯ ПАНЕЛЬ	47200	47200
8	ВИНТ С ЦИЛИНДР. ГОЛОВКОЙ 10-24 X 5 M/S	76000	76000
9	КРОНШТЕЙН	111531	111531
10	ВИЛОЧНЫЙ СОЕДИНИТЕЛЬ	111627	111627
11	ВИНТ СО ШЛИЦОМ 3-48 X 1/2 НЕРЖ. СТАЛЬ	111804	111804
12	ШЕСТИГРАННАЯ ГАЙКА 3-48 НЕРЖ. СТАЛЬ	111805	111805
13	ВИНТ С ЦИЛИНДР. ГОЛОВКОЙ 8-32 X 3 M/S	12389	12389
14	ГЛУХАЯ РИФЛЕНАЯ ГАЙКА 8-32	61151	61151
15	ТРАНСФОРМАТОР, 12/24В	39459	39459
16	5-КОНТАКТНЫЙ СОЕДИНИТЕЛЬ	55245	55245
17	3-КОНТАКТНЫЙ СОЕДИНИТЕЛЬ	55244	55244
18	ПЕЧАТНАЯ ПЛАТА 3 ЕА 1 мкФ		55516
19	КОНДЕНСАТОР 7,5 мФ	46107	
	КОНДЕНСАТОР 5 мФ		82217
20	СТЯЖКА КОНДЕНСАТОРА	48301	48301
21	КРОНШТЕЙН ПРЕДОХРАНИТЕЛЯ	111831	111831
22	БИРКА ПЕЧАТНОЙ ПЛАТЫ	55251	55251
23	АВТОМАТИЧЕСКИЙ ВЫКЛЮЧАТЕЛЬ, 26А	55223	
	АВТОМАТИЧЕСКИЙ ВЫКЛЮЧАТЕЛЬ, 13А		55225
24	ВИНТ ЦИЛИНДР. 6-32 X 3/16 M/S	38149	38149
25	КРЫШКА АВТОМАТ. ВЫКЛЮЧАТЕЛЯ	55253	55253
26	ПРЕДУПРЕЖДАЮЩИЙ ЗНАК ПЕЧАТНОЙ ПЛАТЫ	55252	55252
27	ВИНТ #8-32X1/4, ЦИЛИНДР. ГОЛОВКА	74142	74142
28	РЕЙКА DIN 4 ДЮЙМА	111532	111532
29	КОНТАКТОР ИЕС, 3 ПОЛЮСА, 25А	55564	55564

### Блок управления/ панель управления – разборка деталей

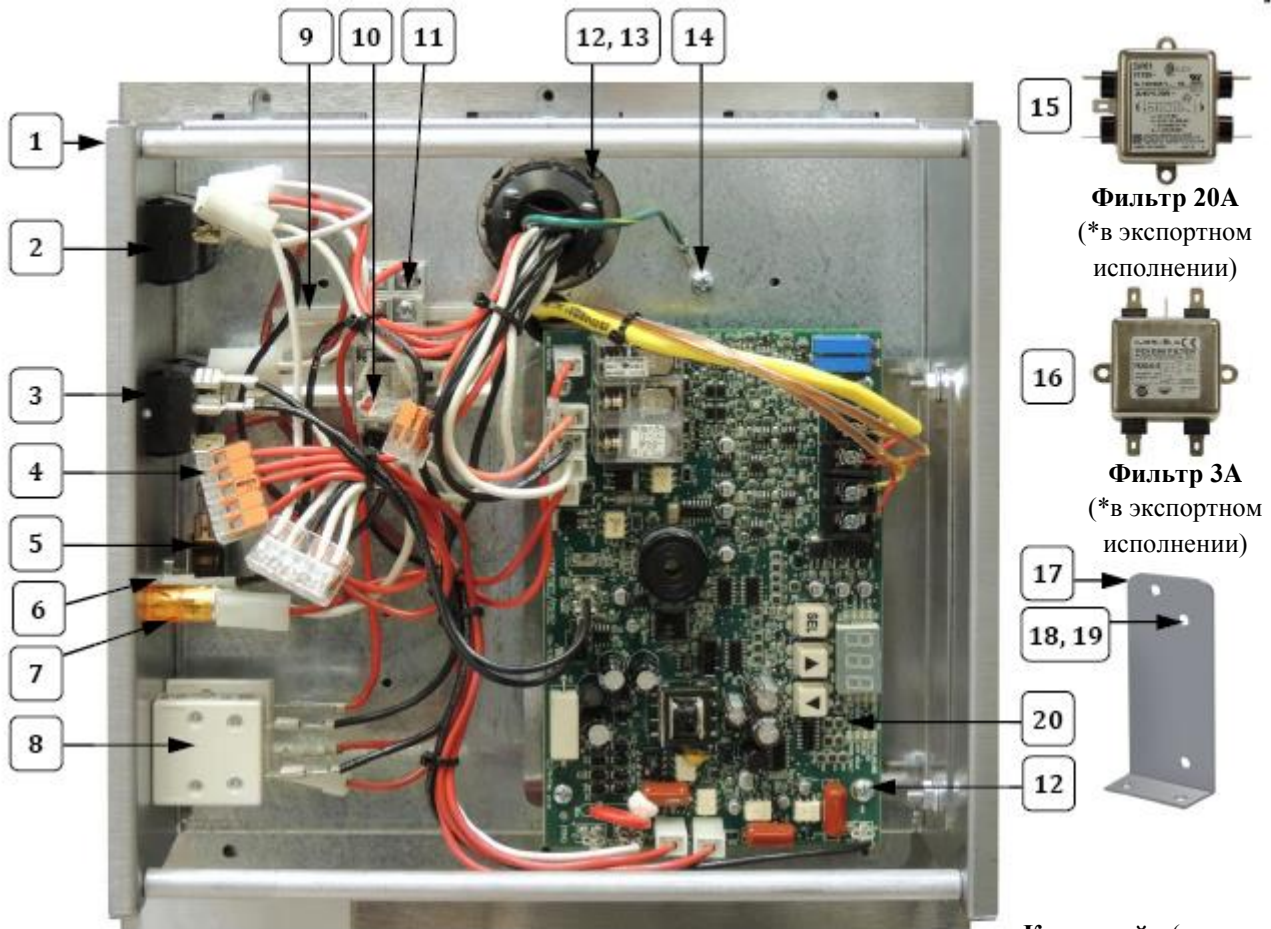

15  
**Фильтр 20А**  
(\*в экспортном исполнении)

16  
**Фильтр 3А**  
(\*в экспортном исполнении)

17  
18, 19  
20  
12

**Кронштейн** (при необходимости установить фильтр)  
\*См. схему соединений в зависимости от модели

**Вид внутренней части блока управления**

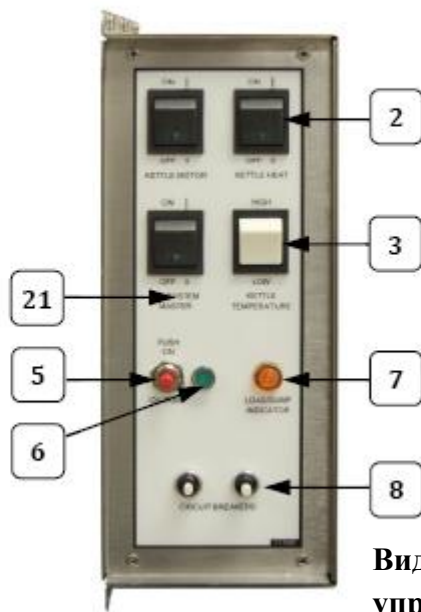

**Вид наружной части панели управления**



## Блок управления/ панель управления – Перечень деталей

№	Описание деталей	Номер детали для внутр. рынка		Номер детали в экспортном исполнении	
		Правая загрузка	Левая загрузка	Правая загрузка	Левая загрузка
1	БЛОК УПРАВЛЕНИЯ (включая опорные элементы; крышка и бирки заказываются отдельно)	111519	111520	111519	111520
2	ВЫКЛЮЧАТЕЛЬ С ИНДИКАТОРОМ, НАГРЕВ КОТЛА	42798	42798	42798	42798
3	ПЕРЕКЛЮЧАТЕЛЬ ТЕМПЕРАТУРЫ	48615	48615	48615	48615
4	5-КОНТАКТНЫЙ СОЕДИНИТЕЛЬ	55245	55245	55245	55245
5	ВЫКЛЮЧАТЕЛЬ МАСЛЯНОГО НАСОСА	41031	41031	41031	41031
6	ИНДИКАТОР ЗЕЛЕНЫЙ	48660	48660	48660EX	48660EX
7	ИНДИКАТОР ЖЕЛТЫЙ	55039	55039	55039EX	55039EX
8	АВТОМАТИЧЕСКИЙ ВЫКЛЮЧАТЕЛЬ 15А	47364	47364		
	АВТОМАТИЧЕСКИЙ ВЫКЛЮЧАТЕЛЬ 10А			48659	48659
9	РЕЙКА DIN 4 ДЮЙМА	111532	111532	111532	111532
10	РЕЛЕ ТЕМПЕРАТУРЫ	55036	55036	89086	89086
11	РАЗЪЕМ РЕЛЕ, 2 ПОЛЮСА	89085	89085	89085	89085
12	ВИНТ, ЦИЛИНДР. ГОЛОВКА, 6-32 X 3/4, M/S	40133	40133	40133	40133
13	СТЯЖНАЯ ГАЙКА, ОЦИНКОВАННАЯ, 6-32	47517	47517	47517	47517
14	ВИНТ, ЦИЛИНДР. ГОЛОВКА #8-32X3/8	74141	74141	74141	74141
15*	ФИЛЬТР ЭЛЕКТРОМАГН. ПОМЕХ, 20 АМП.			55513	55513
16*	ФИЛЬТР ЭЛЕКТРОМАГН. ПОМЕХ, 3 АМП.			55516	55516
17	КРОНШТЕЙН (если имеется, для крепления фильтра электромагнитных помех)			111803	111803
18	ВИНТ, ЦИЛИНДР. ГОЛ., 8-32 X 3/8 (крепление фильтра)			12389	12389
19	ГЛУХАЯ РИФЛЕНАЯ ГАЙКА 8-32 (крепления фильтра)			61151	61151
20	ЦИФРОВОЙ БЛОК ТЕРМОРЕГУЛИРОВАНИЯ	41002	41002	41002	41002
21	БИРКА, БЛОК УПРАВЛЕНИЯ CORNADO	111526	111526	111526	111526

## Предупреждающие бирки



**Бирки снаружи аппарата**

**Бирки внутри аппарата**

**Бирки для силового шнура**

№	Описание деталей	Номер детали
		Все модели
1	ОБЩАЯ БИРКА ДЛЯ ЭЛЕКТРООБОРУДОВАНИЯ	105007
2	ПРЕДУПРЕЖДАЮЩАЯ БИРКА	68805
3	БИРКА КОТЛА	83047
4	БИРКА БЛОКА УПРАВЛЕНИЯ	55251
5	БИРКА БЛОКА УПРАВЛЕНИЯ	55252
6	БИРКА ГЛАВНОГО ЗАЗЕМЛЕНИЯ	42375
7	БИРКА ШНУРА	68720



## Принадлежности



№	Описание деталей	Номер детали для внутр. рынка			Номер детали в экспортном исполнении		
		36 унций	48 унций	60 унций	36 унций	48 унций	60 унций
1	СТАКАН ДЛЯ КУКУРУЗЫХ ЗЕРЕН ОБЪЕМОМ 36 УНЦИЙ	67905-36			67905-36		
	СТАКАН ДЛЯ КУКУРУЗЫХ ЗЕРЕН ОБЪЕМОМ 48УНЦИЙ		17757-48			17757-48	
	СТАКАН ДЛЯ КУКУРУЗЫХ ЗЕРЕН ОБЪЕМОМ 60УНЦИЙ			17757-60			17757-60
2	СВАРНОЙ КОНТЕЙНЕР ДЛЯ ДОБАВКИ FLAVACOL	41752	41752	41752	41752	41752	41752
3	СОВОК ПОД ЛЕВУЮ РУКУ	2072	2072	2072	2072	2072	2072
4	МЕРА 2 СТОЛ. ЛОЖЕК, 29,6 см <sup>3</sup>	47681			47681		
5	МЕРА 1/4 ЧАШКИ		47169	47169		47169	47169
6	РАЗЪЕМ 30А-125/250 ВОЛЬТ	82208					
7	РОЗЕТКА 50 АМП.		82920	82920			



## Схема электрических соединений

**Схема электрических соединений входит в поставку  
в составе с аппаратом для приготовления попкорна**



По вопросам гарантии, ремонта и технического обслуживания данного оборудования обращайтесь в ООО «СК Деловая Русь», 125167 г.Москва ул.Красноармейская, дом 11, корпус 2 т. 8-495-956-3663.

<http://www.sc.trapeza.ru>

Уважаемые пользователи!

Никакой список предупреждений и предостережений не может быть идеально полным. В случае возникновения ситуаций, не охваченных в данном руководстве, оператор должен применять здравый смысл и управлять этим аппаратом безопасным образом.





## ГАРАНТИЯ

Компания Gold Medal Products Co предоставляет первоначальному покупателю гарантию, на основании которой гарантируется отсутствие дефектов материалов и качество изготовления при условии, что оборудование будет эксплуатироваться и обслуживаться в нормальных условиях. Гарантийные обязательства компании Gold Medal Products Co ограничиваются исключительно ремонтом и заменой деталей на условиях транспортировки FOB, Цинциннати, шт. Огайо, которые, по мнению производителя, имеют дефект материала или качества изготовления, подлежат возврату с предварительной оплатой фрахта до завода в Цинциннати, шт. Огайо или до другого пункта назначения. За исключением скоропортящегося груза, настоящая гарантия распространяется на период двух (2) лет с момента первой продажи оборудования первоначальному покупателю, если соблюдаются рекомендуемые инструкции по эксплуатации и техническому обслуживанию. Инструкции вкладываются в оборудование при отгрузке. Детали имеют гарантию два (2) года, а затраченный труд – шесть (6) месяцев.

НАСТОЯЩАЯ ГАРАНТИЯ ЗАМЕНЯЕТ ВСЕ ИНЫЕ ГАРАНТИИ, КАК ВЫРАЖЕННОГО, ТАК И ПОДРАЗУМЕВАЕМОГО ХАРАКТЕРА, И ВСЕ ИНЫЕ ОБЯЗАТЕЛЬСТВА С НАШЕЙ СТОРОНЫ, ВКЛЮЧАЯ ПОДРАЗУМЕВАЕМУЮ ГАРАНТИЮ НА ТОВАРНУЮ ПРИГОДНОСТЬ. МЫ НЕ ПРЕДОСТАВЛЯЕМ ГАРАНТИЙ, КОТОРЫЕ ВЫХОДЯТ ЗА РАМКИ НАСТОЯЩЕГО ОПИСАНИЯ. Компания Gold Medal Products Co никоим образом не несет обязательств за специальные, случайные или косвенные повреждения. Гарантийные претензии не принимаются, если товар эксплуатировался или перевозился с нарушениями, либо если в товар вносились какие-либо изменения. Гарантийные претензии не принимаются, если составные части аппарата на момент предъявления претензии не предоставлялись или не одобрены компанией Gold Medal Products Co. Настоящая гарантия считается действительной при условии, что на электрические элементы, присоединяемые к линии электроснабжения на объекте, подается соответствующее напряжение. Настоящая гарантия не подлежит передачи другим лицам без письменного согласия компании Gold Medal Products Co.

Термином «Первоначальный покупатель», согласно применению в настоящей гарантии, обозначается лицо, фирма, ассоциация или корпорация, которой предъявляется счет к оплате в пользу компании GOLD MEDAL PRODUCTS CO., или официальный представитель указанных лиц.

НАСТОЯЩАЯ ГАРАНТИЯ ТЕРЯЕТ СИЛУ ИЛИ АННУЛИРУЕТСЯ В ТОМ СЛУЧАЕ, ЕСЛИ ПЕРВОНАЧАЛЬНЫЙ ПОКУПАТЕЛЬ НЕ ОБРАТИЛСЯ ПЕРВЫМ В КОМПАНИЮ GOLD MEDAL PRODUCTS CO., СВЯЗАВШИСЬ С НАШИМ ПРЕДСТАВИТЕЛЕМ ПО ТЕЛЕФОНУ 1-800-543-0862, ДЛЯ ОБСУЖДЕНИЯ ПРОБЛЕМЫ С ОБОРУДОВАНИЕМ И, ЕСЛИ НЕОБХОДИМО, ДЛЯ ПОЛУЧЕНИЯ УКАЗАНИЙ КАСАТЕЛЬНО РЕМОНТА ИЛИ ЗАМЕНЫ ДЕТАЛЕЙ.

*Примечание: настоящее оборудование произведено и продано только для коммерческого пользования.*



**GOLD MEDAL® PRODUCTS CO.**

Адрес: 10700 Medallion Drive, Cincinnati, Ohio 45241-4807 USA

gmpopcorn.com

Тел: (800) 543-0862

Факс: (800) 542-1496

(513) 769-7676

(513) 769-8500

© 2007 – текст, описание, графика, схемы и другие материалы в настоящем издании относятся к исключительной собственности компании Gold Medal Products Co и не подлежат без письменного согласия использованию, копированию, воспроизведению или публикации в любой форме, включая содержание веб-сайта.