

PROFI CARE®

Bedienungsanleitung / Garantie

Gebbruksaanwyzing • Mode d'emploi • Manual de instrucciones • Istruzioni per l'uso
Instruction Manual • Instrukcja obsługi / Gwarancja • Használati utasítás
Руководство по эксплуатации • دليل التعليمات



Akku-Bodenstaubsauger PC-BS 3036 A

Vloerstofzuiger met accu • Aspirateur de sol avec batterie • Aspiradora de suelos con batería
Aspirapolvere per pavimenti a batteria • Battery Floor Vacuum Cleaner • Akumulatorowy odkurzacz do podłóg
Akkumulátoros padlóorszívó • Аккумуляторный пылесос для пола • مكسنة كهربائية للأرضيات تعمل بالبطارية



Bedienungsanleitung.....	Seite	4	DEUTSCH
Gebruiksaanwijzing.....	Pagina	13	NEDERLANDS
Mode d'emploi.....	Page	20	FRANÇAIS
Manual de instrucciones	Página	28	ESPAÑOL
Istruzioni per l'uso.....	Pagina	36	ITALIANO
Instruction Manual.....	Page	44	ENGLISH
Instrukcje obsługi.....	Strona	51	JĘZYK POLSKI
Használati utasítás	Oldal	59	MAGYARUL
Руководство по эксплуатации	стр.	66	РУССКИЙ
81 صفحة	دليل التعليمات		العربية

Übersicht der Bedienelemente

Overzicht van de bedieningselementen • Liste des différents éléments de commande
Indicación de los elementos de manejo • Elementi di comando • Overview of the Components
Przegląd elementów obsługi • A kezelőelemek áttekintése
Обзор деталей прибора • نظرة عامة على المكونات

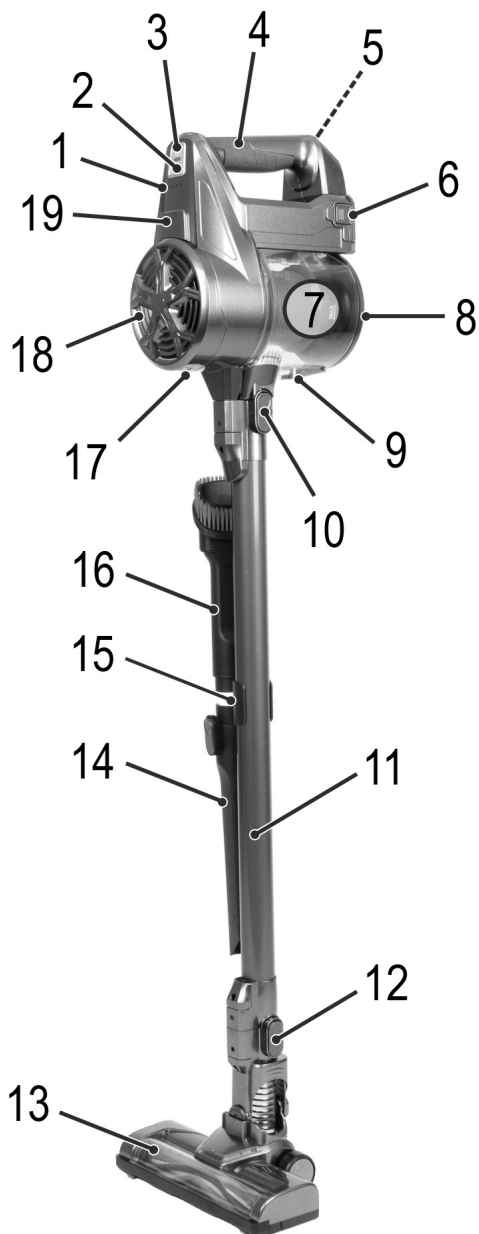

Bedienungsanleitung

Vielen Dank, dass Sie sich für unser Produkt entschieden haben. Wir wünschen Ihnen viel Freude mit dem Gerät.

Symbole in dieser Bedienungsanleitung

Wichtige Hinweise für Ihre Sicherheit sind besonders gekennzeichnet. Beachten Sie diese Hinweise unbedingt, um Unfälle und Schäden am Gerät zu vermeiden:

WARNUNG:

Warnt vor Gefahren für Ihre Gesundheit und zeigt mögliche Verletzungsrisiken auf.

ACHTUNG:

Weist auf mögliche Gefährdungen für das Gerät oder andere Gegenstände hin.

HINWEIS:

Hebt Tipps und Informationen für Sie hervor.

Inhalt

Übersicht der Bedienelemente.....	3
Allgemeine Hinweise	4
Spezielle Sicherheitshinweise für dieses Gerät.....	4
Lithium-Ionen-Akkus (Li-Ion).....	5
Sicherer Umgang mit Li-Ion-Akkus.....	5
Die Lebenszeit des Li-Ion-Akkus verlängern.....	6
Auspacken des Gerätes.....	6
Übersicht der Bedienelemente / Lieferumfang	6
Anwendungshinweise.....	6
Das Gerät einschalten / ausschalten.....	6
Inbetriebnahme	7
Saugrohr.....	7
Bodendüse mit Turbo-Bürste.....	7
Düsenaufsätze.....	7
Montage der Wandhalterung	7
Aufladen des Akkus.....	7
Benutzung des Gerätes.....	8
Betrieb beenden.....	8
Wartung.....	8
Entleeren des Staubbehälters	8
Das Filtersystem	8
Ersatz-Filter	9
Reinigung.....	9
Bodendüse	9
Staubbehälter mit Filtereinheit.....	9

Aufbewahrung.....	10
Störungsbehebung	10
Technische Daten	10
Hinweis zur Richtlinienkonformität	10
Garantie.....	11
Garantiebedingungen	11
Garantieabwicklung	11
Entsorgung.....	12
Akku-/ Batterieentsorgung	12
Bedeutung des Symbols „Mülltonne“.....	12

Allgemeine Hinweise

Lesen Sie vor Inbetriebnahme dieses Gerätes die Bedienungsanleitung sehr sorgfältig durch und bewahren Sie diese inkl. Garantieschein, Kassenbon und nach Möglichkeit den Karton mit Innenverpackung gut auf. Falls Sie das Gerät an Dritte weitergeben, geben Sie auch die Bedienungsanleitung mit.

- Benutzen Sie das Gerät ausschließlich für den privaten und den dafür vorgesehenen Zweck. Dieses Gerät ist nicht für den gewerblichen Gebrauch bestimmt.
- Das Netzteil ist nur zur Benutzung in trockenen Räumen geeignet.
- Überprüfen Sie, ob Ausgangsstrom, -spannung und die Polarität des Netzteils mit den Angaben auf dem angeschlossenen Gerät übereinstimmen!
- Berühren Sie das angeschlossene Netzteil nicht mit feuchten Händen!
- Zur Reinigung trennen Sie das Gerät ggf. vom Netzteil.
- Achten Sie darauf, dass das Kabel des Netzteils nicht geknickt, eingeklemmt, überfahren wird oder mit Hitzequellen in Berührung kommt.
- Benutzen Sie kein beschädigtes Netzteil.
- Reparieren Sie das Gerät nicht selbst, sondern suchen Sie einen autorisierten Fachmann auf.
- Das Gerät und das Netzkabel müssen regelmäßig auf Zeichen von Beschädigungen untersucht werden. Wird eine Beschädigung festgestellt, darf das Gerät nicht mehr benutzt werden.
- Verwenden Sie nur Original-Zubehör.
- Zur Sicherheit Ihrer Kinder lassen Sie keine Verpackungsteile (Plastikbeutel, Karton, Styropor, etc.) erreichbar liegen.

WARNUNG:

Lassen Sie kleine Kinder nicht mit Folie spielen.

Es besteht Erstickungsgefahr!

Spezielle Sicherheitshinweise für dieses Gerät

- Dieses Gerät kann von Kindern ab 8 Jahren und darüber sowie von Personen mit verringerten physischen, sensorischen oder

mental Fähigkeiten oder Mangel an Erfahrung und Wissen benutzt werden, wenn sie beaufsichtigt werden oder bezüglich des sicheren Gebrauchs des Gerätes unterwiesen wurden und die daraus resultierenden Gefahren verstehen.

- Kinder dürfen nicht mit dem Gerät spielen.
- Reinigung und Benutzer-Wartung dürfen nicht von Kindern ohne Beaufsichtigung durchgeführt werden.
- Das Gerät ist für den Betrieb mit Sicherheitskleinspannung ausgelegt. Es darf nur an die auf dem Typenschild aufgedruckte Versorgungsspannung angeschlossen werden.
- Wenn die Netzanschlussleitung dieses Gerätes beschädigt wird, muss sie durch eine besondere Anschlussleitung ersetzt werden, die vom Hersteller oder seinem Kundendienst erhältlich ist.
- Benutzen Sie kein anderes als das im Lieferumfang enthaltene Netzteil.
- Saugen Sie nichts Brennbares oder Flüssigkeiten auf!
- Verwenden Sie dieses Gerät nicht zum Entfernen von Toner aus dem Laserdrucker oder Kopierer, um Feuer oder Explosion zu vermeiden.
- Saugen Sie keine heiße Asche, spitze oder scharfe Gegenstände!
- Saugen Sie niemals ohne Filter.

Lithium-Ionen-Akkus (Li-Ion)

Das Gerät ist mit Li-Ion-Akkus ausgestattet. Daraus ergeben sich viele Vorteile gegenüber anderen Batterien und Akkus:

- Eine hohe Zellenspannung (mehr Volt)
- Keinen Memory-Effekt
- Eine geringe Selbstentladung

Sicherer Umgang mit Li-Ion-Akkus

Allgemein sind Li-Ion-Akkus als sicher anzusehen. Dennoch können sich Gefahren durch mechanische Beschädigungen, elektrische Fehler sowie thermische Einwirkungen ergeben.

Durch mechanische Beschädigungen können gasförmige oder flüssige Stoffe austreten, welche stark reizend, brennbar oder sogar giftig wirken können.

Ein elektrischer Fehler, z. B. ein Kurzschluss, kann zur Überhitzung und zum Brand führen.

Auch schon die äußere Erwärmung eines Li-Ion-Akkus, z. B. durch Sonneneinstrahlung oder Heizung, kann zum Brand oder zur Explosion führen.

Bei ordnungsgemäßem Umgang sind Li-Ion-Akkus sicher. Nur bei unsachgemäßer Benutzung oder Lagerung können sie gefährlich werden. Deshalb gilt:

- Vermeiden Sie Temperaturen über 40 °C und unter 0 °C.
- Lassen Sie das Gerät oder den Akku nicht fallen.

- Sollte der Li-Ion-Akku nach einem Sturz beschädigt sein, verwenden Sie diesen nicht weiter.
- Kleben Sie die Pole bei Lagerung und Entsorgung ab, damit keine Kurzschlüsse entstehen.
- Entsorgen Sie alte Akkus sachgerecht in Sammelboxen beim Handel oder bei kommunalen Sammelstellen.

Die Lebenszeit des Li-Ion-Akkus verlängern

Für Li-Ion-Akkus gilt mehr noch als bei anderen Akkus, dass durch ihre richtige Behandlung die Lebensdauer verlängert werden kann. Einfache Regeln beim Laden und Lagern helfen Ihnen die Kapazität des Akkus zu erhalten:

- **Temperatur:** Eine Temperatur zwischen 10-25 °C ist für diese Akkus optimal. Temperaturen darüber können zu einer vorzeitigen Alterung führen.

- **Ladung und Entladung:** Bei den Ladezyklen sollten sowohl die Vollladung als auch die Tiefentladung vermieden werden.

Ist die Aufladung des Akkus abgeschlossen, sollten Sie unmittelbar darauf das Ladegerät abstecken. Eine 90 % Aufladung gilt als optimal.

Umgekehrt ist es für den Akku verträglicher, wenn er nicht bis 0 % entladen wird. Wenn sich die Möglichkeit ergibt, sollten Sie den Akku bereits ab einem Ladezustand von 30 % wieder aufladen.

- **Lagerung:** Lagern Sie Akkus trocken und bei gemäßigten Temperaturen zwischen 10 °C und 20 °C.

Bedenken Sie auch den Effekt der Selbstentladung! Ist der Akku bereits leer, kann dieser Effekt zur Tiefentladung führen und den Akku beschädigen. Soll der Akku längere Zeit gelagert werden, können Sie diesem Effekt entgegenwirken. Dann empfehlen wir den Akku vor der Lagerung auf ca. 40 % aufzuladen. Nach spätestens einem Monat sollten Sie den Ladezustand kontrollieren.

Auspacken des Gerätes

1. Nehmen Sie das Gerät aus seiner Verpackung.
2. Prüfen Sie den Lieferumfang auf Vollständigkeit.
3. Überprüfen Sie das Gerät auf eventuelle Transportschäden, um Gefährdungen zu vermeiden.



HINWEIS:

Sollten Sie einen Transportschaden feststellen, wenden Sie sich umgehend an Ihren Händler. Ein beschädigtes Gerät nicht in Betrieb nehmen!

Übersicht der Bedienelemente/ Lieferumfang

- 1 Kontrolleuchten
- 2 Taste ECO
- 3 Ein-/Aus-Taste
- 4 Tragegriff
- 5 Netzteil-Anschlussbuchse

- 6 Beidseitige Entriegelungstasten für den Akku-Pack
- 7 Staubbehälter
- 8 Bodenplatte des Staubbehälters
- 9 Öffner/Verriegelung der Bodenplatte
- 10 Entriegelung für das Saugrohr
- 11 Saugrohr
- 12 Entriegelung der Bodendüse
- 13 Bodendüse mit Turbo-Bürste
- 14 Fugendüse
- 15 Zubehörhalterung
- 16 Kombinierte Polster-/Bürstendüse
- 17 **PUSH** Öffner/Verriegelung der Abdeckung (Auslassfilter)
- 18 Auslassfilter hinter der Abdeckung
- 19 Motorgehäuse/Handgerät

Ohne Abbildung

- 1× Spezialbürste
- 1× Netzteil
- 1× Wandhalterung
- 2× Dübel
- 2× Schraube

Anwendungshinweise

- Das Gerät ist sehr gut geeignet, um schnell kleine Mengen trockenen Schmutz oder Staub aufzusaugen.
- Der Betrieb des Gerätes erfolgt über den aufgeladenen Akku. Die Aufladung erfolgt über das mitgelieferte Netzteil.
- Ein direkter Netzbetrieb mit dem Netzteil ist nicht möglich.
- Der Akku-Sauger ist kein vollwertiger Ersatz für einen herkömmlichen Bodenstaubsauger. Speziell auf langflorigem Teppich reicht die Reinigungsleistung konstruktionsbedingt nicht aus.
- Verschmutzte Filter verringern die Saugleistung des Staubsaugers, daher empfehlen wir eine regelmäßige Reinigung der vorhandenen Schmutzfilter.
- Idealerweise reinigen Sie die Filter nach jedem längeren Gebrauch.
- Bitte prüfen und reinigen Sie regelmäßig die elektrische Bodendüse.
- Stark verschmutzte Fußböden reinigen Sie bei Bedarf bitte mehrfach und/oder nutzen Sie dafür einen herkömmlichen 230 V~ Bodenstaubsauger.

Das Gerät einschalten/ausschalten

- Mit der Taste im Griff schalten Sie das Gerät ein und aus.
- Drücken Sie die Taste **ECO**, um zwischen der niedrigen und der hohen Leistungsstufe umzuschalten. Im ECO-Modus können Sie die Laufzeit des Akkus verlängern. Die LED zwischen den beiden Tasten leuchtet.

Inbetriebnahme

Saugrohr

- Stecken Sie das Saugrohr mit den zwei Kontaktstiften in den Anschluss am Handgerät. Es muss hörbar einrasten.
- Um das Saugrohr zu lösen, drücken Sie auf die Entriegelung (10) und ziehen es gleichzeitig ab.
- Befestigen Sie die Polster-/Bürstendüse und die Fugendüse mit der Halterung am Saugrohr. So haben Sie das Zubehör stets griffbereit.

Bodendüse mit Turbo-Bürste

- Die Bodendüse ist bis auf langflorigen Teppich für jeden Bodenbelag geeignet.
- Während des Betriebs leuchten die LED's an der Bodendüse zur besseren Sicht in dunklen Bereichen.

ACHTUNG:

Die LED's können **nicht** von Ihnen gewechselt werden.

- Stecken Sie das untere Ende des Saugrohres auf den Anschluss an der Bodendüse. Beachten Sie die Kontaktstifte an der Bodendüse. Das Saugrohr muss hörbar einrasten.
- Um das Saugrohr zu lösen, drücken Sie auf die Entriegelung (12) und ziehen es gleichzeitig ab.

Düsenaufsätze

Sie haben zwei Möglichkeiten, diese Düsen am Gerät anzuschließen:

Anschluss am Handgerät

- Beachten Sie die Führungsnase an der Fugendüse und an der Polster-/Bürstendüse. Halten Sie die Düsen so, dass die Führungsnase nach oben zeigt.
- Stecken Sie eine Düse in den Anschluss am Handgerät. Sie muss hörbar einrasten.
- Um die jeweilige Düse zu lösen, drücken Sie auf die Entriegelung (10) und ziehen diese gleichzeitig ab.
- Die Spezialbürste hat weder eine Führungsnase noch eine Entriegelungstaste. Sie können diese Bürste einfach aufstecken und wieder abziehen.

Anschluss am Saugrohr

Am unteren Ende des Saugrohrs befindet sich der gleiche Steckanschluss wie am Handgerät. Montieren / demontieren Sie die Düse wie zuvor beschrieben.

Fugendüse

Damit saugen Sie Schmutz aus Ecken, Fugen und kleinen Zwischenräumen.

Kombinierte Polster-/Bürstendüse

Diese Düse ist zur Staubaufnahme auf kleineren Oberflächen wie Polster, Möbel oder Gardinen geeignet. Benutzen Sie die Düse mit arretierter Bürste, um die zu reinigende Oberfläche nicht zu zerkratzen.

- Drücken Sie dafür die Taste und schieben die Bürste an das Ende der Düse. Sie muss einrasten.
- Um die Arretierung der Bürste zu lösen, drücken Sie wieder auf die Taste.

Spezialbürste

Diese Düse ist besonders gut für die schonende Reinigung größerer empfindlicher Oberflächen geeignet.

Montage der Wandhalterung

WARNUNG:

Vergewissern Sie sich vorher, ob sich Leitungen in der Wand verbergen, die Sie beschädigen könnten!

ACHTUNG:

Platzieren Sie die Wandhalterung so, dass das Gerät keiner direkten Sonneneinstrahlung oder anderen Wärmequellen ausgesetzt ist.

HINWEIS:

Möchten Sie die Wandhalterung gleichzeitig als Ladestation nutzen, muss sich eine Steckdose in der Nähe befinden.

1. Messen Sie die Höhe für die Wandhalterung. Halten Sie den Staubsauger an die Wand, wenn er komplett mit dem Saugrohr und der Bodendüse montiert ist.
2. Halten Sie die Wandhalterung an die Wand. Zeichnen Sie 2 Löcher an.
3. Bohren Sie die Löcher und setzen Sie die Dübel in die Wand.
4. Stecken Sie die Schrauben durch die Bohrlöcher der Wandhalterung.
5. Drehen Sie die Schrauben mit einem Schraubenzieher handfest.

Aufladen des Akkus

ACHTUNG:

Laden Sie den Akku nicht unbeaufsichtigt.

1. Schalten Sie das Gerät aus.
2. Verbinden Sie das Netzteil mit der Anschlussbuchse (5).
3. Schließen Sie das Netzteil an einer geprüften Steckdose an. Laden Sie das Gerät vor der ersten Benutzung ca. 5 Stunden auf.

HINWEIS:

- Die Kontrollleuchten zeigen Ihnen den Ladezustand des Akkus an. (25 %, 50 %, 75 %, 100 %)
- Das Gerät hat eine elektronische Ladekontrolle, welche eine Überladung verhindert.
- Der Ladevorgang ist beendet, wenn alle 4 Kontrollleuchten leuchten.
- Trennt man das Gerät vom Netzteil, erlöschen die Kontrollleuchten.

HINWEIS:

- Es ist normal, dass sich das Gerät während des Aufladens erwärmt.

4. Ist der Akku vollständig geladen, ziehen Sie das Netzteil aus der Steckdose.

HINWEIS:

Auch im ausgeschalteten Zustand entlädt sich der Akku stetig. Falls Sie das Gerät längere Zeit nicht verwenden, laden Sie den Akku mindestens alle 4 bis 6 Wochen auf.

Benutzung des Gerätes

Sie können das Gerät als Bodenstaubsauger oder als Handstaubsauger (Grundgerät) benutzen.

1. Trennen Sie das Gerät vom Netzteil.
2. Schalten Sie das Gerät ein.

ACHTUNG:

- Die Saugöffnung muss jederzeit frei von Blockierungen sein. Verstopfungen führen zu Überhitzung und Beschädigung des Motors.
- Ist die Bodendüse blockiert, so dass die Bürstenwalze nicht mehr rotieren kann, schaltet sich das Gerät aus. Die 4 Kontrollleuchten blinken kurz. Entfernen Sie in diesem Fall die Blockade wie im Kapitel „Reinigung“ ↔ „Bodendüse“ beschrieben. Anschließend können Sie den Betrieb fortsetzen.

HINWEIS:

- Wenn Sie das Gerät mit der Bodendüse benutzen, empfehlen wir die höhere Leistungsstufe. Die LED zwischen den Tasten **U** und **ECO** ist aus.
- Während des Betriebs leuchten je nach Ladekapazität des Akkus 1 bis 4 Kontrollleuchten.
- Wir empfehlen, den Akku erneut aufzuladen, wenn die Kontrollleuchten nur noch 25% Kapazität anzeigen.
- Wenn die Kapazität des Akkus zu Ende geht, blinkt die letzte Kontrollleuchte für einige Sekunden. Der Motor schaltet das Gerät aus, bevor der Akku tiefentladen wird. Laden Sie den Akku wieder auf.

Betrieb beenden

1. Schalten Sie das Gerät aus.
2. Wenn Sie die Wandhalterung zuvor montiert haben, hängen Sie den Staubsauger darin ein.

Wartung

Entleeren des Staubbehälters

1. Trennen Sie das Gerät vom Netzteil.
2. Lösen Sie gegebenenfalls das Saugrohr oder den Düsenaufsatz vom Gerät.
3. Halten Sie das Gerät mit der Bodenplatte des Staubbehälters über einen Mülleimer.

4. Entleeren Sie den Inhalt des Staubbehälters. Drücken Sie dazu die Taste (9) am Staubbehälter, um die Bodenplatte zu öffnen.
5. Schließen Sie die Bodenplatte wieder. Die Verriegelung am Staubbehälter muss einrasten.

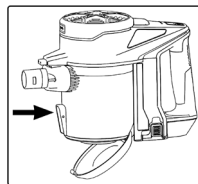

Das Filtersystem

Ihr Gerät verfügt über 3 Filter. Das herkömmliche Staubbeutelssystem wurde ersetzt durch einen transparenten Staubbehälter. In ihm werden grober Schmutz und kleinste Schwebepartikel durch die hohe Strömungsgeschwindigkeit aus der „Saugluft“ gewirbelt.

Der Erwerb von Staubbeuteln entfällt.

Die Filter müssen regelmäßig gereinigt werden.

ACHTUNG:



- Waschen Sie die Filter niemals in der Waschmaschine.
- Verwenden Sie keinen Haartrockner zum Trocknen.
- Nehmen Sie das Gerät nur wieder in Betrieb, wenn alle Filter vollständig trocken und korrekt montiert sind.

Die Filtereinheit

Die Filtereinheit befindet sich im Staubbehälter und besteht aus:

- HEPA-Filter
- Grobfilter



Um die Filtereinheit zu reinigen gehen Sie wie folgt vor:

1. Entleeren Sie den Staubbehälter wie zuvor beschrieben. (Punkte 1-5)
2. **Demontage der Filtereinheit**
 - 2.1 Halten Sie das Handgerät so, dass sich der Griff rechts vor Ihnen befindet. Am Staubbehälter sehen Sie Symbole. Drehen Sie den Staubbehälter im Uhrzeigersinn, so dass das Symbol  unter der Markierung  am Handgerät sitzt. Jetzt lässt sich der Staubbehälter vom Gehäuse trennen.
 - 2.2 Ziehen Sie den HEPA-Filter heraus.
 - 2.3 Ziehen Sie den Grobfilter aus dem Staubbehälter.

3. Reinigung der Filter

- 3.1 Klopfen Sie beide Filter über einen Mülleimer aus. Den HEPA-Filter können Sie auch ausbürsten. Bei stärkeren Verschmutzungen reinigen Sie die Filter unter fließendem Wasser.
- 3.2 Lassen Sie die Filter an der Luft vollständig trocknen, bevor Sie sie wieder einsetzen!
- 3.3 Den Staubbehälter können Sie mit einem feuchten Tuch auswischen. Trocknen Sie ihn danach ab.

4. Montage der Filtereinheit

- 4.1 Setzen Sie den Grobfilter in den Staubbehälter. Beachten Sie die Aussparung am Rand des Staubbehälters. Drücken Sie den Grobfilter nach unten, so dass er mittig im Staubbehälter platziert ist.
- 4.2 Setzen Sie den HEPA-Filter zurück in den Grobfilter.
- 4.3 Befestigen Sie den Staubbehälter wieder am Handgerät. Setzen Sie den Staubbehälter so an das Handgerät, dass das Symbol  unter der Markierung **I** am Handgerät sitzt. Drehen Sie den Staubbehälter entgegen dem Uhrzeigersinn bis zum Anschlag. Das Symbol  am Staubbehälter muss unter der Markierung **I** am Handgerät sitzen.

Auslassfilter

Des Weiteren verfügt Ihr Gerät über einen Auslassfilter. Dieser befindet sich an der Oberseite des Motorgehäuses.

1. Drücken Sie die Taste **PUSH** (17), um die Abdeckung zu entfernen.
2. Entnehmen Sie den ringförmigen Schaumstofffilter und waschen Sie ihn aus.
3. Lassen Sie den Schaumstofffilter an der Luft vollständig trocknen, bevor Sie ihn wieder in das Gerät einsetzen.
4. Setzen Sie die Abdeckung zurück auf das Motorgehäuse. Der Verschluss unter der Taste **PUSH** muss hörbar einrasten.

Ersatz-Filter

Diese können Sie über unser Internet-Serviceportal www.sli24.de unter „Ersatzteile & Zubehör“ bestellen.

Reinigung



WARNUNG:

- Trennen Sie das Gerät vor der Reinigung immer vom Netzteil!
- Das Motorgehäuse auf keinen Fall zum Reinigen in Wasser tauchen. Es könnte zu einem elektrischen Schlag oder Brand führen.

ACHTUNG:

- Benutzen Sie keine Drahtbürste oder andere scheuernde Gegenstände.
- Benutzen Sie keine scharfen oder scheuernden Reinigungsmittel.
- Die einzelnen Bauteile sind nicht für die Reinigung in der Spülmaschine geeignet.
- Das Gehäuse kann mit einem leicht feuchten Tuch abgewischt werden.
- Das Netzteil können Sie mit einem trockenen Tuch abwischen.

Bodendüse

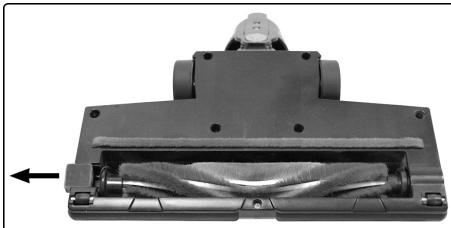

1. Lösen Sie die Bodendüse vom Saugrohr.
2. Drehen Sie die Bodendüse herum, dass Sie die Unterseite sehen. Schieben Sie die Verriegelung bis zum Anschlag nach außen.
3. Ziehen Sie die Bürstenwalze heraus.
4. Entfernen Sie Fäden und Haare, die sich an der Bürste aufgerollt haben. Nehmen Sie gegebenenfalls eine Schere zur Hilfe.
5. **Montage:**
 - 5.1 Setzen Sie die Bürstenwalze zuerst mit der dreieckigen Aussparung zurück in das Fach.
 - 5.2 Führen Sie das andere Ende der Bürstenwalze mit dem eckigen Lager in die Aussparung unter die Verriegelung.
6. Schließen Sie die Verriegelung der Bürstenwalze. Stellen Sie sicher, dass die Bürstenwalze richtig sitzt, bevor Sie die Bodendüse wieder benutzen.

Staubbehälter mit Filtereinheit

Für die Reinigung dieser Bauteile lesen Sie bitte im Kapitel „Wartung“.

Aufbewahrung

- Reinigen Sie das Gerät wie beschrieben und lassen Sie es vollständig trocknen.
- Sie können die zuvor montierte Wandhalterung zur Aufbewahrung nutzen.
- Wir empfehlen, das Gerät in der Original-Verpackung aufzubewahren, wenn Sie es über einen längeren Zeitraum nicht benutzen möchten.

HINWEIS zur Akku-Lebensdauer:

Auch im ausgeschalteten Zustand entlädt sich der Akku stetig. Falls Sie das Gerät längere Zeit nicht verwenden, laden Sie den Akku mindestens alle 4 bis 6 Wochen auf.

- Lagern Sie das Gerät immer außerhalb der Reichweite von Kindern an einem gut belüfteten und trockenen Ort.
- Die Lagertemperatur sollte zwischen 0 °C und 40 °C liegen.

Störungsbehebung

Störung	Mögliche Ursache	Abhilfe
Das Gerät ist ohne Funktion.	Das Netzteil ist angeschlossen.	Trennen Sie das Gerät vom Netzteil.
	Der Akku ist leer.	Laden Sie den Akku auf.
	Der Akku ist defekt.	Wenden Sie sich an unseren Service oder an Ihren Händler.
Schwache Saugleistung.	Der Akku ist fast leer.	Laden Sie den Akku auf.
	Der Staubbehälter ist voll.	Entleeren Sie den Staubbehälter.
	Die Filter sind verschmutzt.	Reinigen Sie die Filter wie unter „Wartung“ beschrieben. ⚠ ACHTUNG: Nehmen Sie den Betrieb nur mit trockenen Filtern wieder auf!
Geräusche während des Betriebs.	Es befindet sich ein aufgesaugter Fremdkörper in der Bodendüse.	Entfernen Sie den Fremdkörper. Wenn nötig, trennen Sie die Bodendüse vom Saugrohr.
Das Gerät schaltet sich aus. Die 4 Kontrollleuchten blinken kurz. Die Bodendüse mit Turbo-Bürste funktioniert nicht.	Die Bürstenwalze ist mit Schmutz blockiert.	Reinigen Sie die Bodendüse wie unter „Reinigung“ beschrieben.
	Das Saugrohr und/oder die Bodendüse sind nicht richtig montiert.	Überprüfen Sie die Montage.
Der Akku hält die Aufladung nicht.	Der Akku hat das Ende seiner Lebensdauer erreicht.	Wenden Sie sich an unseren Service oder an Ihren Händler.

Technische Daten

Modell:..... PC-BS 3036 A
 Nettogewicht
 (Handgerät mit Saugrohr und Bodendüse):ca. 2,15 kg

Netzteil

Schutzklasse:..... II
 Eingang:..... AC 100 - 240V, 50 / 60 Hz, 0,5 A MAX
 Ausgang:..... DC 27,0V, 500 mA
 Polarität:..... 

Akku:22,2V, 2200 mAh Li-Ion
 Laufzeit:..... 20 Minuten maximal
 Ladezeit:..... ca. 5 Stunden

Technische und gestalterische Änderungen im Zuge stetiger Produktentwicklungen vorbehalten.

Hinweis zur Richtlinienkonformität

Hiermit erklärt der Hersteller, dass sich das Gerät PC-BS 3036 A in Übereinstimmung mit den folgenden Anforderungen befindet:

- Europäische Niederspannungsrichtlinie 2014/35/EU
- EU-Richtlinie für elektromagnetische Verträglichkeit 2014/30/EU
- Ökodesign Richtlinie 2009/125/EG
- RoHS-Richtlinie 2011/65/EU & (EU) 2015/863

Garantie

Garantiebedingungen

1. Gegenüber Verbrauchern gewähren wir bei privater Nutzung des Geräts eine Garantie von 24 Monaten ab Kaufdatum.
Ist das Gerät zur gewerblichen Nutzung geeignet, gewähren wir beim Kauf durch Unternehmer für das Gerät eine Garantie von 12 Monaten.
Die Garantiezeit für Verbraucher reduziert sich auf 12 Monate, sofern sie ein zur gewerblichen Nutzung geeignetes Gerät – auch teilweise – gewerblich nutzen.
2. Voraussetzung für unsere Garantieleistungen sind der Kauf des Geräts in Deutschland bei einem unserer Vertragshändler sowie die Übersendung einer Kopie des Kaufbelegs und dieses Garantiescheins an uns.
3. Befindet sich das Gerät zum Zeitpunkt des Garantiefalls im Ausland, muss es auf Kosten des Käufers uns zur Erbringung der Garantieleistungen zur Verfügung gestellt werden.
4. Mängel müssen innerhalb von 14 Tagen nach Erkennbarkeit uns gegenüber schriftlich angezeigt werden. Besteht der Garantieanspruch zu Recht, entscheiden wir, auf welche Art der Schaden/Mangel behoben werden soll, ob durch Reparatur oder durch Austausch eines gleichwertigen Geräts.
5. Garantieleistungen werden nicht für Mängel erbracht, die auf der Nichtbeachtung der Gebrauchsanweisung, unsachgemäßer Behandlung oder normaler Abnutzung des Geräts beruhen. Garantieansprüche sind ferner ausgeschlossen für leicht zerbrechliche Teile, wie zum Beispiel Glas oder Kunststoff. Schließlich sind Garantieansprüche ausgeschlossen, wenn nicht von uns autorisierte Stellen Arbeiten an dem Gerät vornehmen.
6. Durch Garantieleistungen wird die Garantiezeit nicht verlängert. Es besteht auch kein Anspruch auf neue Garantieleistungen. Diese Garantieerklärung ist eine freiwillige Leistung von uns als Hersteller des Geräts. Die gesetzlichen Gewährleistungsrechte (Nacherfüllung, Rücktritt, Schadensersatz und Minderung) werden durch diese Garantie nicht berührt.

Stand 06 2012

Garantieabwicklung

24 Stunden am Tag, 7 Tage in der Woche

Sollte Ihr Gerät innerhalb der Garantiezeit einen Mangel aufweisen, steht Ihnen die schnellste und komfortabelste Möglichkeit der Reklamationsanmeldung über unser SLI - Internet-Serviceportal zur Verfügung.

www.sli24.de

Bitte melden Sie direkt den Servicevorgang auf unserem Online Serviceportal **www.sli24.de** an. Sie erhalten wenige Sekunden nach Abschluss der Anmeldung ein kostenloses Versandticket per E-Mail übermittelt. Zusätzlich erhalten Sie weitere Informationen zur Abwicklung Ihrer Reklamation.

Mit Ihren persönlichen Zugangsdaten, die direkt nach Ihrer Anmeldung per E-Mail an Sie übermittelt werden, können Sie den Status Ihres Vorgangs auf unserem Serviceportal **www.sli24.de** online verfolgen.

Sie brauchen das kostenlose Versandticket nur noch auf die Verpackung Ihres gut verpackten Gerätes zu kleben und das Paket bei der nächsten Annahmestelle der Deutschen Post/DHL abzugeben. Der Versand erfolgt für Sie kostenlos an unser Servicecenter bzw. Servicepartner.

So einfach kann Service sein!

1. **Anmelden**
2. **Einpacken**
3. **Ab zur Post damit**

Fertig, so einfach geht es!

Bitte vergessen Sie nicht, dem Gerät eine Kopie Ihres Kaufbeleges (Kassenbon, Rechnung, Lieferschein) als Garantienachweis beizulegen, da wir sonst keine kostenlosen Garantieleistungen erbringen können.

Unser Serviceportal **www.sli24.de** bietet Ihnen weitere Leistungen an:

- Downloadbereich für Bedienungsanleitungen
- Downloadbereich für Firmwareupdates
- FAQ's, die Ihnen Problemlösungen anbieten
- Kontaktformular
- Zugang zu unseren Zubehör- und Ersatzteile-Webshops

Auch nach der Garantie sind wir für Sie da! – Kostengünstige Reparaturen zum Festpreis!

Bitte nehmen Sie in keinem Fall eine unfreie Einsendung Ihres Gerätes vor. Unfreie Lieferungen werden von uns nicht angenommen. Es entstehen Ihnen damit erhebliche Kosten.

Stand 06 2012

Entsorgung

Akku-/Batterieentsorgung



Das Gerät enthält einen wiederaufladbaren Akku. Verbrauchte Batterien / Akkumulatoren (Akkus) gehören nicht in den Hausmüll.

Der Akku muss entnommen werden, bevor das Produkt entsorgt wird.

WARNUNG:

- Trennen Sie das Gerät vom Netzteil, bevor Sie den Akku ausbauen!
- Entnehmen Sie den Akku nur im entladenen Zustand.
- Drücken Sie beide Entriegelungstasten (6) gleichzeitig und ziehen Sie den Akku-Pack aus dem Handgerät.

Informationen, wo Batterien/Akkus zu entsorgen sind, erhalten Sie über Ihre Kommunen oder die Gemeindeverwaltungen.

Bedeutung des Symbols „Mülltonne“



Schonen Sie unsere Umwelt, Elektrogeräte gehören nicht in den Hausmüll.

Nutzen Sie die für die Entsorgung von Elektrogeräten vorgesehenen Sammelstellen und geben dort Ihre Elektrogeräte ab, die Sie nicht mehr benutzen werden.

Sie helfen damit die potenziellen Auswirkungen durch falsche Entsorgung auf die Umwelt und die menschliche Gesundheit zu vermeiden.

Sie leisten damit Ihren Beitrag zur Wiederverwertung, zum Recycling und zu anderen Formen der Verwertung von Elektro- und Elektronik-Altgeräten.

Informationen, wo die Geräte zu entsorgen sind, erhalten Sie über Ihre Stadt oder die Gemeindeverwaltung.

Gebruiksaanwijzing

Dank u voor het kiezen van ons product. Wij hopen dat u het gebruik van het apparaat zult genieten.

Symbolen in deze gebruiksaanwijzing

Belangrijke aanwijzingen voor uw veiligheid zijn speciaal gekenmerkt. Neem deze aanwijzingen strikt in acht om ongevallen en schade aan het apparaat te vermijden:



WAARSCHUWING:

Waarschuwt voor gevaren voor uw gezondheid en toont mogelijk letselrisico's.



LET OP:

Wijst op mogelijke gevaren voor het apparaat of andere voorwerpen.



OPMERKING: Kenmerkt tips en informatie voor u.

Inhoud

Overzicht van de bedieningselementen	3
Algemene opmerkingen	13
Speciale veiligheidsinstructies voor dit apparaat	13
Oplaadbare lithium-ionaccu (li-ion)	14
Veilige hantering van oplaadbare lithium-ionaccu's	14
De levensduur van de oplaadbare	
li-ionaccu verlengen	14
Het apparaat uitpakken	15
Overzicht van de bedieningselementen /	
Omvang van de levering	15
Opmerkingen voor het gebruik	15
Het apparaat aan / uitschakelen	15
Ingebruikname	15
Zuigbuis	15
Vloerzuigmond met turboborstel	16
Mondstukken	16
Muurhouder installeren	16
De accu opladen	16
Het apparaat gebruiken	17
Einde van de werking	17
Onderhoud	17
Legen van de stofcontainer	17
Het filtersysteem	17

Reiniging	18
Vloerzuigmond	18
Stofcontainer met filtereenheid	18
Opslaan	18
Probleemoplossing	19
Technische gegevens	19
Verwijdering	19
Batterijen / accu's verwijdering	19
Betekenis van het symbool "vuilnisemmer"	19

Algemene opmerkingen

Lees vóór de ingebruikname van dit apparaat de handleiding uiterst zorgvuldig door en bewaar deze goed, samen met het garantiebewijs, de kassabon en zo mogelijk de doos met de binnenverpakking. Geef ook de handleiding mee wanneer u de machine aan derden doorgeeft.

- Gebruik het apparaat uitsluitend privé en uitsluitend voor de voorgeschreven toepassing. Dit apparaat is niet geschikt voor commercieel gebruik.
- De voedingsadapter alleen in droge omgevingen gebruiken.
- Controleer of uitgangsvermogen, voltage en polariteit van de voedingsadapter overeenkomen met de specificaties aangegeven op het aangesloten apparaat!
- De voedingsaansluitingen niet met natte handen aanraken!
- Het apparaat voor het reinigen indien nodig loskoppelen van de voedingsadapter.
- Zorg ervoor dat de kabel van de voedingsadapter niet wordt geknikt, bekneld, overreden of in contact komt met warmtebronnen.
- Het toestel niet gebruiken als de adapter is beschadigd.
- Het apparaat niet zelf repareren, maar een erkende specialist raadplegen.
- Het apparaat en de netkabel moeten regelmatig op zichtbare schade worden gecontroleerd. Wanneer u schade vaststelt, mag het apparaat niet meer worden gebruikt.
- Gebruik alleen originele reserveonderdelen.
- Laat om veiligheidsredenen geen verpakkingsdelen (plasticzak, doos, piepschuim, enz.) binnen het bereik van uw kinderen liggen.



WAARSCHUWING:

Laat kleine kinderen niet met de folie spelen.

Er bestaat gevaar voor verstikking!

Speciale veiligheidsinstructies voor dit apparaat

- Dit apparaat kan alleen worden gebruikt door kinderen vanaf 8 jaar, personen met verminderde fysieke, zintuiglijke of mentale vermogens, of personen met onvoldoende kennis en ervaring als

- zij begeleid worden of zijn geïnstrueerd in het veilig gebruik van het apparaat en de gevaren begrijpen.
- Kinderen mogen niet met het apparaat spelen.
 - Reinigen en gebruikersonderhoud mag niet door kinderen worden uitgevoerd zonder begeleiding.
 - Het apparaat is bedoeld om te worden gebruikt met een zeer lage veiligheidsspanning. Uitsluitend aansluiten op een stroomtoevoer die overeenkomt met de specificaties op het typeplaatje.
 - Als de aansluitkabel van dit apparaat is beschadigd, dient deze te worden vervangen met een speciale aansluitkabel die verkrijgbaar is bij de fabrikant.
 - Gebruik alleen de meegeleverde voeding.
 - Zuig geen ontvlambare substanties of vloeistoffen op!
 - Gebruik dit apparaat niet voor het verwijderen van tonerdeeltjes van een laserprinter of kopieerapparaat om een brand of explosie te vermijden.
 - Zuig nooit hete as, spitse of scherpe voorwerpen op!
 - Nooit stofzuigen zonder geïnstalleerde filter.

Oplaadbare lithium-ionaccu (li-ion)

Het apparaat is uitgerust met een oplaadbare li-ionaccu. Dit resulteert in vele voordelen in vergelijking met andere batterijen en accu's:

- Een hoge celspanning (meer volt)
- Geen geheugeneffect
- Een lage zelfontlading

Veilige hantering van oplaadbare lithium-ionaccu's

Li-ionaccu's worden over het algemeen als veilig beschouwd. Gevaren kunnen echter optreden door mechanische schade, elektrische defecten en thermische effecten.

Mechanische schade kan leiden tot het lekken van gassen of vloeistoffen die zeer irriterend, ontvlambaar of zelf giftig kunnen zijn.

Een elektrische fout, zoals een kortsluiting, kan leiden tot oververhitting en een brand.

Zelfs het verwarmen van de behuizing van een li-ionaccu, bijv. door zonlicht of een verwarmingselement, kan leiden tot een brand of een explosie.

Li-ionaccu's zijn echter veilig wanneer ze op een juiste manier worden gehanteerd. Alleen wanneer ze verkeerd worden gebruikt of opgeslagen, zijn ze gevaarlijk. Daarom:

- Vermijd een temperatuur boven 40 °C of onder 0 °C.
- Laad het apparaat of de oplaadbare accu niet vallen.
- Als de li-ionaccu gevallen en nu beschadigd is, gebruik het niet langer.
- Wanneer het apparaat wordt opgeborgen of afgedankt, bedek de aansluitklemmen met tape om kortsluiting te vermijden.
- Lever afgedankte accu's in bij de winkel waar u het hebt gekocht of een gepast inzamelpunt in uw gemeente.

De levensduur van de oplaadbare li-ionaccu verlengen

Bij li-ionaccu's, zelfs meer dan bij andere accu's, kan de levensduur worden verlengd door ze op een juiste manier te hanteren. De volgende eenvoudige oplaad- en

opslaginstructies zorgen voor een langdurig behoud van het accuvermogen:

- **Temperatuur:** Het ideale temperatuurbereik voor deze accu is tussen 10 en 25 °C. Een hogere temperatuur kan tot vroegtijdige veroudering leiden.
- **Opladen en ontladen:** Vermijd tijdens oplaadcycli zowel een volledige oplading als diepe ontlading.
Wanneer het oplaadproces van de accu is voltooid, ontkoppel de lader meteen. Een oplading tot 90 % is ideaal. De accu heeft tevens een langere levensduur wanneer deze niet tot 0 % wordt ontladen. Wanneer mogelijk, laad de accu altijd op zodra het een laadstatus van 30 % bereikt.
- **Opslag:** Berg accu's altijd op in een droge plaats en op een gematigde temperatuur tussen 10 °C en 20 °C. Houd tevens rekening met het effect van zelfontlading. Als de accu reeds leeg is, kan dit effect leiden tot een diepe ontlading en schade aan de accu. Als u denkt de accu langere tijd niet te gebruiken, kunt u dit effect opheffen. Wij bevelen vervolgens aan om de accu voor opslag tot ca. 40 % op te laden. Controleer ten laatste binnen de maand de laadstatus van de accu.

Het apparaat uitpakken

1. Verwijder het apparaat uit de verpakking.
2. Controleer de levering op volledigheid.
3. Controleer het apparaat op transportschade, om gevaren te voorkomen.

i **OPMERKING:**

In het geval van transportschade dient u onmiddellijk contact op te nemen met de dealer. Gebruik nooit een beschadigd apparaat!

Overzicht van de bedieningselementen / Omvang van de levering

- 1 Controlelampjes
- 2 ECO toets
- 3 Aan / uit toets 
- 4 Handvat
- 5 Aansluiting voor de voedingseenheid
- 6 Ontgrendelingsknoppen voor de oplaadbare accu aan weerskanten
- 7 Stofcontainer
- 8 Basisplaat van de stofcontainer
- 9 Ont- / vergrendeling van de basisplaat
- 10 Zuigbuisontgrendeling
- 11 Zuigbuis
- 12 Losmaken van de zuigmond
- 13 Vloerzuigmond met turboborstel
- 14 Spleetzuigmond
- 15 Accessoirehouder
- 16 Gecombineerde stofferings- / borstelzuigmond

- 17 **PUSH** toets voor het openen / sluiten van het deksel (Uitlaatfilter)
- 18 Uitlaatfilter achter de kap
- 19 Motorbehuizing / Handset

Niet afgebeeld

- 1× Speciale borstel
- 1× Voedingsadapter
- 1× Muurhouder
- 2× Plug
- 2× Schroef

Opmerkingen voor het gebruik

- Het apparaat is met name geschikt voor het snel opzuigen van kleine hoeveelheden droog vuil of stof.
- Het apparaat wordt aangedreven met behulp van een opgeladen accu. Opladen doet u via de meegeleverde voedingseenheid.
- Directe stroomtoevoer via de voedingsadapter is niet mogelijk.
- Deze stofzuiger met oplaadbare batterijen is geen adequate vervanging voor een conventionele vloerstofzuiger. Vooral op hoogpolig tapijt is de reinigingsprestatie niet voldoende vanwege het ontwerp.
- Verontreinigde filters verminderen de zuigkracht van de stofzuiger. Daarom raden we aan om de bestaande vuilfilters regelmatig te reinigen.
- In het ideale geval reinigt u de filters wanneer ze langdurig zijn gebruikt.
- Controleer regelmatig en reinig het elektrische vloermondstuk.
- Reinig zwaar vervuilde vloeren indien nodig meerdere malen en / of gebruik een conventionele 230 V~ vloerstofzuiger.

Het apparaat aan / uitschakelen

- De toets  schakelt het apparaat aan en uit.
- Druk op de **ECO** toets om tussen de lage en hoge zuigkracht te schakelen. In de ECO modus kunt u de levensduur van de oplaadbare accu verlengen. De LED tussen de twee toetsen brandt.

Ingebruikname

Zuigbuis

- Druk de zuigbuis met de twee contactpunten in de aansluiting op de handset. Het moet hoorbaar vastklikken.
- Om de zuigbuis los te koppelen drukt u op de toets (10) en trekt tegelijkertijd aan de buis.
- Gebruik de beugel om de stofferings- / borstelzuigmond en de spleetzuigmond op de zuigbuis te bevestigen. U hebt aldus de accessoires altijd binnen handbereik.

Vloerzuigmond met turboborstel

- Het vloermondstuk is geschikt voor alle vloerbedekkingen behalve hoogpolige tapijten.
- Tijdens het gebruik gaan de LEDs op de zuigmond branden, zodat u op donkere plekken beter kunt zien.

⚠ LET OP: U kunt de LEDs niet vervangen.

- Schuif het onderste deel van de zuigbuis op de aansluiting van de zuigmond. Let op de contactpennen op het vloermondstuk. De zuigbuis moet hoorbaar vastklikken.
- Om de zuigbuis los te koppelen drukt u op de toets (12) en trekt tegelijkertijd aan de buis.

Mondstukken

De mondstukken kunnen op twee verschillende manieren op het apparaat worden aangesloten:

Aansluiting op de handset

- Houd rekening met de geleiderail op de spleetzuigmond en de stofferings-/borstelzuigmond. Houd de zuigmonden vast zodat de geleiderail naar boven is gericht.
- Sluit een van de zuigmonden aan op de aansluiting op de handset. U moet het horen vastklikken.
- Om de respectievelijk zuigmond los te maken, druk op de ontgrendelingsknop (10) terwijl u de zuigmond tegelijkertijd uittrekt.
- De speciale borstel is niet voorzien van een geleiderail of een ontgrendelingsknop. U kunt deze gewoon aan deze borstel vastmaken of opnieuw verwijderen.

Aansluiting op de zuigbuis

Aan de onderkant van de zuigbuis vindt u dezelfde stekerverbinding als op de handset. Monteer / demonteer het mondstuk zoals hierboven beschreven.

Spleetzuigmond

Voor het stofzuigen van hoeken, spleten en kleine ruimtes.

Gecombineerde stofferings-/borstelzuigmond

Deze zuigmond is geschikt voor het verwijderen van stof van kleinere oppervlakken zoals bekleding, meubels of gordijnen. Gebruik de zuigmond met een aangesloten borstel om het te reinigen oppervlak te beschermen tegen krassen.

- Druk hiervoor op toets en druk de borstel op het einde van de mond. Hij moet vastzitten.
- Druk de toets opnieuw in om de borstel weer los te maken.

Speciale borstel

Deze zuigmond is vooral geschikt voor het voorzichtig zuigen van grotere kwetsbare oppervlakken.

Muurhouder installeren

⚠ WAARSCHUWING:

Controleer eerst of er geen kabels in de muur zitten die beschadigd kunnen raken!

⚠ LET OP:

Plaats de muurhouder zo, dat het apparaat niet in direct zonlicht of dicht bij andere warmtebronnen hangt.

i OPMERKING:

Als u de muurbevestiging tegelijkertijd als laadstation wilt gebruiken, moet er een stopcontact in de buurt zijn.

1. Meet de hoogte voor de muurhouder. Houd de stofzuiger tegen de muur als deze volledig gemonteerd is met de zuigbuis en de zuigmond.
2. Houd de muurhouder tegen de muur. Teken de 2 boorgaten af.
3. Boor de gaten en plaats de pluggen in de muur.
4. Voer de schroeven door de gaten van de muurhouder.
5. Draai de schroeven met de schroevendraaier vast.

De accu opladen

⚠ LET OP:

Laad de oplaadbare accu niet op zonder dat u er zicht op hebt.

1. Schakel het apparaat uit.
2. Sluit de voedingseenheid aan op de aansluiting (5).
3. Verbind de voedingsadapter met een gecertificeerd stopcontact. Laad het apparaat ong. 5 uur op voor het eerste gebruik.

i OPMERKING:

- De controlelampjes geven de laadtoestand van de oplaadbare accu aan. (25%, 50%, 75%, 100%)
 - Het apparaat regelt het opladen elektronisch, wat te ver opladen voorkomt.
 - Het opladen is voltooid wanneer alle 4 controlelampjes branden.
 - Wanneer het apparaat van de netadapter is ontkoppeld, doven de controlelampjes.
 - Het is normaal dat het apparaat warm wordt tijdens het opladen.
4. Trek de stekker uit de voedingseenheid zodra de oplaadbare accu volledig is opgeladen.

i OPMERKING:

Zelfs wanneer het apparaat is uitgeschakeld, zal de oplaadbare accu voortdurend ontladen. Als het apparaat niet in gebruik is gedurende een langere periode, laad de oplaadbare accu dan minstens één keer elke 4 tot 6 weken op.

Het apparaat gebruiken

U kunt het apparaat gebruiken om de vloer mee te stofzuigen, of als een rechtopstaande stofzuiger (basiseenheid).

1. Het apparaat zonodig loskoppelen van de voedingsadapter.
2. Schakel het apparaat in.

⚠ LET OP:

- De zuigopening mag nooit verstopt zijn. Een obstakel kan leiden tot oververhitting en schade aan de motor.
- Als de vloerzuigmond geblokkeerd wordt en de borstelrol kan niet langer draaien, wordt het apparaat automatisch uitgeschakeld. De 4 controlelampjes knipperen kortstondig. Als dit het geval is, verwijder de verstopping zoals beschreven in de sectie "Reiniging" → "Vloerzuigmond". U kunt het apparaat vervolgens verder gebruiken.

ⓘ OPMERKING:

- Wij raden bij het gebruik van de zuigmond de hoge zuigkracht aan. De LED tussen de toetsen **U** en **ECO** is uit.
- Tijdens bedrijf, afhankelijk van de oplaadcapaciteit van de oplaadbare accu, zijn 1 tot 4 controlelampjes verlicht.
- We raden aan de accu op te laden als de controlelampjes een restcapaciteit van slechts 25% weergeven.
- Wanneer de oplaadbare accu leeg raakt, zal het laatste controlelampje enkele seconden knipperen. Om een volledige ontlading van de oplaadbare accu te voorkomen, schakelt de motor het apparaat dienovereenkomstig uit. Laad de accu op.

Einde van de werking

1. Schakel het apparaat uit.
2. Als u de muurhouder al geïnstalleerd hebt, kunt u de stofzuiger ophangen.

Onderhoud

Legen van de stofcontainer

1. Het apparaat zonodig loskoppelen van de voedingsadapter.
2. Indien nodig, verwijderd u de zuigbuis of het mondstuk van het apparaat.
3. Houd het apparaat met de bodemplaat van de stofcontainer boven een vuilnisbak.
4. Leeg de inhoud van de stofcontainer. Druk op de toets (9) op de stofcontainer om de basisplaat te openen.
5. Daarna sluit u de bodemplaat weer. Het slot op de stofcontainer moet pakken.

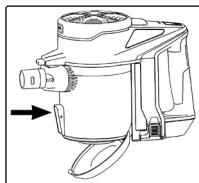

Het filtersysteem

Uw apparaat beschikt over 3 filters. Het gewone stofzakstelsysteem is vervangen door een transparante stofcontainer. De hogere doorstromingsnelheid van de container maakt het mogelijk om grof vuil en de kleinste zwevende deeltjes te scheiden van de "aangezogen lucht".

Het is niet nodig om stofzakken te kopen.

De filters moeten regelmatig worden gereinigd.

⚠ LET OP:

- Was het filter nooit in de wasmachine.
- Gebruik geen haardroger om het te drogen.
- Gebruik het apparaat pas weer als alle filters volledig droog en correct zijn gemonteerd.

De filtereenheid



De filtereenheid bevindt zich in het stofreservoir en bestaat uit:

- HEPA-filter en Groffilter

Ga als volgt te werk om de filtereenheid te reinigen:

1. Leeg de stofcontainer zoals hierboven beschreven. (Stappen 1-5)





2. Het demonteren van de filtereenheid

- 2.1 Houd de handset vast zodat de handgreep zich aan de rechterkant voor u bevindt. Er zijn verschillende symbolen op het stofreservoir te vinden. Draai het stofreservoir met de klok mee totdat het  symbool zich onder het  teken op de handset bevindt. Het stofreservoir kan nu van de behuizing worden losgemaakt.
- 2.2 Verwijder het HEPA-filter.
- 2.3 Verwijder het groffilter van de stofcontainer.

3. De filters reinigen

- 3.1 Houd beide filters boven een vuilnisbak en klop het stof eruit. U kunt het HEPA-filter tevens schoonvegen. In geval van zware vlekken, reinigt u de filters onder lopend water.
- 3.2 Laat de filters volledig aan de lucht drogen alvorens ze weer terug te plaatsen!
- 3.3 Veeg de stofcontainer af met een vochtige doek en droog hem dan af.

4. Het monteren van de filtereenheid

- 4.1 Plaats het groffilter in de stofcontainer. Let op de uitsparing op de rand van de stofcontainer. Druk nu het groffilter naar beneden zodat het in het midden van de stofcontainer wordt geplaatst.
- 4.2 Plaats het HEPA-filter opnieuw in het groffilter.
- 4.3 Plaats vervolgens de stofcontainer weer op de handset. Maak het stofreservoir vast aan de handset met het  symbool onder het  teken op de handset geplaatst. Draai het stofreservoir vervolgens zo ver mogelijk tegen de klok in. Het  symbool op het stofreservoir moet zich onder het  teken op de handset bevinden.

Uitlaatfilter

Uw apparaat beschikt tevens over een uitlaatfilter. Het bevindt zich aan de bovenkant van de motorbehuizing.

1. Druk op de **PUSH** toets (17) om het deksel te verwijderen.

2. Verwijder de ringvormige schuimfilter en was het grondig.
3. Laat de schuimfilter volledig aan de lucht drogen voordat u ze opnieuw in het apparaat aanbrengt.
4. Plaats het deksel opnieuw op de motorbehuizing. De grendel onder de **PUSH** toets moet vastklikken.

Reiniging

⚠ WAARSCHUWING:

- Het apparaat altijd loskoppelen van de voedingsadapter voor het reinigen!
- Dompel de motorbehuizing voor de reiniging in geen geval onder in water. Dit zou tot een elektrische schok of brand kunnen leiden.

⚠ LET OP:

- Gebruik geen draadborstel of andere schurende voorwerpen.
- Gebruik geen scherpe of schurende reinigingsmiddelen.
- De afzonderlijke onderdelen zijn niet vaatwasserbestendig.
- De behuizing kan met een licht bevochtigde doek afgeveegd worden.
- Veeg de voedingsadapter altijd af met een droge doek.

5.2 Stop het ander uiteinde van de borstelrol met de vierkante lager in de inkeping onder de sluiting.

6. Sluit de vergrendeling van de rolborstel. Zorg dat de borstelrol juist is geplaatst voordat de vloerborstel opnieuw wordt gebruikt.

Stofcontainer met filtereenheid

Voor het reinigen van deze onderdelen leest u het hoofdstuk "Onderhoud".

Opslaan

- Reinig het apparaat zoals beschreven en laat het drogen.
- U kunt voor het opbergen de hiervoor gemonteerde wanhouder gebruiken.
- Wij raden aan het apparaat in de originele verpakking op te bergen wanneer u het voor langere tijd niet gebruikt.

ⓘ OPMERKING t.a.v. de levensduur van de oplaadbare accu:

Zelfs wanneer het apparaat is uitgeschakeld, zal de oplaadbare accu voortdurend ontladen. Als het apparaat niet in gebruik is gedurende een langere periode, laad de oplaadbare accu dan minstens één keer elke 4 tot 6 weken op.

- Berg het apparaat altijd op buiten bereik van kinderen en op een droge, goed geventileerde plek.
- De opslagtemperatuur moet tussen 0 °C en de 40 °C zijn.

Vloerzuigmond

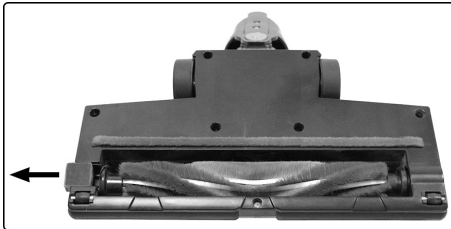

1. Maak de zuigmond los van de zuigbuis.
2. Draai de zuigmond, zodat u de onderkant kunt zien. Duw de vergrendeling zo ver mogelijk naar buiten.
3. Trek de rolborstel eruit.
4. Verwijder om de borstel gedraaide draadjes en haar. Gebruik indien nodig een schaar.
5. **Montage:**
 - 5.1 Breng de borstelrol opnieuw in het vak aan, met eerst de driehoekige uitsparing.

Probleemoplossing

Probleem	Mogelijke oorzaak	Oplossing
Het apparaat werkt niet.	De voedingseenheid is aangesloten.	Het apparaat zonodig loskoppelen van de voedingsadapter.
	De oplaadbare accu is leeg.	Laat de accu op.
	De oplaadbare accu is defect.	Neem contact op met onze dienst of een specialist.
Weinig zuigkracht.	De oplaadbare accu is bijna leeg.	Laat de accu op.
	De stofcontainer is vol.	Leeg de stofcontainer.
	De filters zijn vervuild.	Maak de filters schoon, zoals beschreven onder "Onderhoud". ⚠ LET OP: Gebruik het apparaat pas weer met droge filters.
Luid geluid tijdens gebruik.	Een vreemd voorwerp is in de zuigmond vast komen te zitten.	Verwijder het voorwerp. Maak indien nodig de zuigmond los van de zuigbuis.
Het apparaat wordt automatisch uitgeschakeld. De 4 controlelampjes knipperen kortstondig. De zuigmond met turboborstel doet het niet.	De rolborstel is geblokkeerd door vuil.	Reinig de zuigmond zoals beschreven in "Reiniging".
	Zuigbuis en/of zuigmond niet goed gemonteerd.	Controleer de juiste montage van de componenten.
De oplaadbare accu houdt geen lading vast.	De oplaadbare accu is aan het einde van zijn levensduur.	Neem contact op met onze dienst of een specialist.

Technische gegevens

Model:..... PC-BS 3036 A
 Nettogewicht
 (Handset met zuigbuis en vloermondstuk): ong. 2,15 kg

Voedingsadapter

Beschermingsklasse:..... II
 Voeding:AC 100 -240 V, 50/60 Hz, 0,5A MAX
 Vermogen:.....DC 27,0V, 500 mA
 Polariteit: ⊖-⊕

Oplaadbare accu:22,2V, 2200mAh Li-ion
 Gebruikduur:20 minuten maximaal
 Opladtid:ong. 5 uur

Het recht om technische en ontwerp aanpassingen te maken in de loop van voortdurende productontwikkeling blijft voorbehouden.

Dit apparaat is gekeurd conform de op dit moment van toepassing zijnde CE-richtlijnen zoals bijvoorbeeld elektromagnetische compatibiliteit en laagspanningsvoorschriften en is geconstrueerd volgens de nieuwste veiligheids technische voorschriften.

Verwijdering

Batterijen/accu's verwijdering



Het apparaat bevat een oplaadbare accu. Batterijen/accu's dienen niet weggegooid te worden met het normale huisafval.

De batterijen/accu's moeten worden verwijderd alvorens het product weg te gooien.

⚠ WAARSCHUWING:

- Ontkoppel het apparaat van de netvoeding voordat u de oplaadbare accu verwijdert.
- Verwijder de oplaadbare accu alleen als het ontladen is.
- Druk beide ontgrendelingsknoppen (6) tegelijkertijd in en trek de oplaadbare accu uit de handset.

Informatie over waar batterijen/accu's kunnen worden afgevoerd kan bij uw gemeente worden verkregen.

Betekenis van het symbool "vuilnisemmer"



Bescherm ons milieu, elektrische apparaten horen niet in het huisafval.

Maak voor het afvoeren van elektrische apparaten gebruik van de voorgeschreven verzamelpunten en geef daar de elektrische apparaten af die u niet meer gebruikt.

Daardoor helpt u de potentiële effecten te voorkomen die een verkeerde afvoer op het milieu en de menselijke gezondheid kunnen hebben.

Op deze wijze levert u uw bijdrage aan het hergebruik, de recycling en andere verwerkingsvormen voor oude elektronische en elektrische apparaten.

Voor informatie over verzamelpunten voor uw apparaten kunt u contact opnemen met uw gemeente of gemeenteadministratie.

Mode d'emploi

Merci d'avoir choisi notre produit. Nous espérons que vous saurez profiter votre appareil.

Symboles de ce mode d'emploi

Les informations importantes pour votre sécurité sont particulièrement indiquées. Veuillez à bien respecter ces indications afin d'éviter tout risque d'accident ou d'endommagement de l'appareil :

AVERTISSEMENT :

Prévient des risques pour votre santé et des risques éventuels de blessure.

ATTENTION :

Indique les risques pour l'appareil ou tout autre appareil.

NOTE :

Attire votre attention sur des conseils et informations.

Sommaire

Liste des différent éléments de commande	3
Notes générales	20
Conseils de sécurité spécifiques à cet appareil	20
Batteries au lithium-ion rechargeables (Li-ion).....	21
Manipulation en toute sécurité des batteries au lithium-ion rechargeables.....	21
Prolonger la durée de vie des batteries Li-ion rechargeables.....	22
Déballage de l'appareil.....	22
Liste des différent éléments de commande/ Contenu de la livraison	22
Notes d'utilisation.....	22
Allumer / éteindre l'appareil	23
Mise en service	23
Tuyau d'aspiration.....	23
Suceur à plancher avec brosse turbo.....	23
Accessoires de tuyau.....	23
Assemblage du support mural.....	23
Chargement de la batterie rechargeable.....	23
Utilisation de l'appareil.....	24
Fin de fonctionnement	24
Entretien.....	24
Vider le bac de poussière	24
Le système de filtre	24

Nettoyage.....	25
Suceur à plancher	25
Bac à poussière avec élément filtrant.....	26
Stockage	26
Dépannage.....	26
Données techniques.....	27
Élimination.....	27
Mise au rebut de la batterie / d'accumulateur.....	27
Signification du symbole « Poubelle ».....	27

Notes générales

Lisez attentivement ce mode d'emploi avant de mettre l'appareil en marche pour la première fois. Conservez le mode d'emploi ainsi que le bon de garantie, votre ticket de caisse et si possible, le carton avec l'emballage se trouvant à l'intérieur. Si vous remettez l'appareil à des tiers, veuillez-le remettre avec son mode d'emploi.

- N'utilisez cet appareil que pour un usage privé et pour les tâches auxquelles il est destiné. Cet appareil n'est pas prévu pour une utilisation professionnelle.
- L'adaptateur électrique ne convient que pour une utilisation dans des pièces sèches.
- Vérifiez que le courant de sortie, la tension et la polarité de l'adaptateur électrique correspondent aux informations sur l'appareil branché !
- Ne touchez pas l'adaptateur électrique branché avec des mains humides !
- En cas de nettoyage, débranchez l'appareil de l'adaptateur électrique.
- Assurez-vous que le câble de l'adaptateur électrique ne soit pas entortillé, coincé, bloqué par un obstacle ou en contact avec des sources de chaleur.
- N'utilisez pas un adaptateur électrique endommagé.
- Ne réparez pas l'adaptateur vous-même, mais consultez un spécialiste autorisé.
- Il y a lieu d'inspecter l'appareil et le bloc d'alimentation régulièrement en vue d'éventuels signes d'endommagements. Lorsqu'un endommagement est détecté, l'appareil ne doit plus être utilisé.
- N'utilisez que les accessoires d'origine.
- Par mesure de sécurité vis-à-vis des enfants, ne laissez pas les emballages (sac en plastique, carton, polystyrène) à leur portée.

AVERTISSEMENT :

Ne pas laisser les jeunes enfants jouer avec le film.
Il y a risque d'étouffement !

Conseils de sécurité spécifiques à cet appareil

- Cet appareil peut être utilisé par les enfants d'âge supérieur à 8 ans et par les personnes aux capacités sensorielles, phy-

siques ou mentales réduites, ainsi que par les personnes sans expérience ou connaissances, tant qu'elles sont supervisées et instruites à l'utilisation de l'appareil en sécurité et tant qu'elles en comprennent les risques.

- Les enfants ne doivent pas jouer avec l'appareil.
- Le nettoyage et l'entretien utilisateur ne doivent pas être effectués par les enfants sans supervision.
- L'appareil est conçu pour une utilisation avec une très basse tension de sécurité. Branchez uniquement à une alimentation conforme aux caractéristiques inscrites sur la plaque signalétique.
- Si le câble de connexion de cet appareil est endommagé, il doit être remplacé par un câble de connexion spécial disponible auprès du fabricant ou de son service client.
- Utilisez uniquement le bloc d'alimentation fourni avec le produit.
- N'aspirez pas de substances combustibles ou de liquides !
- Ne pas utiliser cet appareil pour aspirer les particules d'encre d'une imprimante laser ou d'une photocopieuse, pour éviter les risques d'incendie ou d'explosion.
- N'aspirez jamais de cendres chaudes, d'objets pointus ou tranchants !
- N'aspirez jamais sans le filtre montés.

Batteries au lithium-ion rechargeables (Li-ion)

L'appareil est équipé de batteries Li-ion rechargeables. Ce type de batterie présente un certain nombre d'avantages comparé à d'autres batteries ou accumulateurs :

- Une haute tension par cellule (plus de volts)
- Pas d'effet mémoire
- Un taux de décharge naturelle faible

Manipulation en toute sécurité des batteries au lithium-ion rechargeables

En général, les batteries Li-ion sont considérées comme sûres. Cependant, il existe toujours des risques entraînés

par les dommages mécaniques, les défaillances électriques et les effets thermiques.

Un dommage mécanique peut entraîner la fuite de substances gazeuses ou liquides, qui peuvent être hautement irritantes, inflammables ou même toxiques.

Une défaillance électrique, telle un court-circuit, peut entraîner la surchauffe et créer un incendie.

Même l'exposition de la surface d'une batterie Li-ion à la chaleur, par exemple la lumière du soleil ou une autre source de chaleur, peut causer un incendie ou une explosion.

Cependant, les batteries Li-ion sont sûres si elles sont manipulées correctement. Elles peuvent se révéler dangereuses seulement si elles sont utilisées ou stockées de manière inappropriée. En conséquence :

- Évitez d'exposer la batterie à des températures supérieures à 40 °C et en dessous de 0 °C.
- Ne faites pas tomber l'appareil ni la pile rechargeable.
- Si la batterie Li-ion a subi une chute et présente maintenant des signes de dommages, cessez son utilisation.
- Lorsque vous stockez ou éliminez l'appareil, collez de l'adhésif isolant sur les terminaux électriques pour éviter les courts-circuits.
- Éliminez les accumulateurs en fin de vie utile dans les conteneurs spécialisés chez les revendeurs ou aux points de collecte municipaux.

Prolonger la durée de vie des batteries Li-ion rechargeables

Vous pouvez préserver la durée de vie des batteries en les entretenant correctement, et c'est d'autant plus vrai dans le cas des batteries Li-ion. Les règles de recharge et de stockage simples suivantes vous aideront à préserver la capacité de charge de la batterie :

- **Température** : La température idéale pour ces batteries se trouve entre 10-25 °C. Les températures supérieures peuvent entraîner l'usure prématurée.
- **Charger et décharger** : Pendant les cycles de charge, il est recommandé d'éviter de surcharger et de décharger totalement la batterie.

Lorsque la batterie est pleinement chargée, débranchez le chargeur immédiatement. Il est préférable de recharger la batterie à 90 %.

En revanche, il est recommandé de ne pas laisser le niveau de la batterie descendre à 0 %. Si possible, chargez la batterie lorsque son niveau de charge atteint 30 %.

- **Rangement** : Stockez toujours les batteries dans un lieu sec et à température modérée située entre 10 °C et 20 °C.

Prenez également en compte les effets de la décharge naturelle ! Si l'accumulateur est déjà vide, cet effet peut entraîner une décharge profonde, pouvant endommager la batterie. Si vous prévoyez de stocker la batterie pendant une durée prolongée, vous pouvez empêcher cet effet. Nous vous recommandons de charger la batterie à environ 40 % avant de la stocker. Vérifiez le niveau de charge tous les mois au plus.

Déballage de l'appareil

1. Retirez l'appareil de son emballage.
2. Vérifiez que la liste des accessoires soit au complet.
3. Vérifiez que l'appareil n'ait pas subi de dégâts pendant le transport, pour éviter tout risque.

NOTE :

S'il y a eu des dégâts dus au transport, contactez votre revendeur immédiatement. N'utilisez pas un appareil endommagé !

Liste des différents éléments de commande / Contenu de la livraison

- 1 Voyants lumineux
- 2 Bouton ECO
- 3 Bouton marche/arrêt 
- 4 Poignée
- 5 Prise de connexion du bloc d'alimentation
- 6 Boutons de libération de la batterie rechargeable des deux côtés
- 7 Bac de poussière
- 8 Plaque de base du bac à poussière
- 9 Ouverture / verrouillage de la plaque de base
- 10 Bouton de libération du tuyau d'aspiration
- 11 Tuyau d'aspiration
- 12 Déverrouillage du suceur à plancher
- 13 Suceur à plancher avec brosse turbo
- 14 Suceur pour interstices
- 15 Support pour accessoires
- 16 Buse combinée pour meubles tapissés et brosse
- 17 **PUSH** ouverture / verrouillage du cache (Filtre d'échappement)
- 18 Filtre d'évacuation derrière le couvercle
- 19 Boîtier du moteur / unité manuelle

Non illustré

- 1× Brosse spéciale
- 1× Adaptateur secteur
- 1× Support mural
- 2× Cheville
- 2× Vis

Notes d'utilisation

- L'appareil est spécialement conçu pour aspirer rapidement des petites quantités de saletés sèches ou de poussières.
- L'appareil fonctionne via une batterie chargée. La charge se fait par le bloc d'alimentation fourni.
- Une alimentation directe via un adaptateur électrique est impossible.
- Cet aspirateur à batterie rechargeable ne peut pas remplacer un aspirateur conventionnel de manière adéquate. Ses performances d'aspiration ne sont pas suffisantes, spécialement si vous possédez un tapis épais
- Les filtres contaminés réduisent la puissance d'aspiration de l'aspirateur. C'est pourquoi nous recommandons le nettoyage régulier des filtres à poussière.
- Dans l'idéal, nettoyez les filtres après chaque période prolongée d'utilisation.
- Inspectez et nettoyez régulièrement le suceur électrique.
- Si nécessaire, nettoyez plusieurs fois sur les sols très sales, et/ou utilisez un aspirateur conventionnel de 230 V~.

Allumer/éteindre l'appareil

- Le bouton  permet d'allumer et d'éteindre l'appareil.
- Appuyez sur le bouton **ECO** pour basculer entre les niveaux de puissance faible et élevé. En mode ECO, vous pouvez prolonger la durée de vie de la batterie rechargeable. La LED entre les deux boutons s'allume.

Mise en service

Tuyau d'aspiration

- Insérez le tuyau d'aspiration avec les deux broches de contact dans le raccord sur l'unité manuelle. Il doit s'emboîter en faisant un bruit.
- Pour détacher le tuyau d'aspiration, appuyez sur le bouton de déverrouillage (10) et sortez le tuyau en même temps.
- Utilisez le support pour fixer la buse pour meubles tapissés/brosse et la buse de crevasse sur le tube d'aspiration. Ainsi, vous avez toujours les accessoires à portée de main.

Suceur à plancher avec brosse turbo

- Le suceur à plancher convient à n'importe quel revêtement de sol, sauf pour les tapis épais.
- Pendant le fonctionnement de l'appareil, les LED sur le suceur à plancher s'allument pour améliorer la visibilité dans les zones sombres.



ATTENTION :

Vous **ne** pouvez **pas** changer les LED.

- Glissez l'extrémité inférieure du tuyau d'aspiration dans le raccord sur le suceur à plancher. Notez la présence des broches de contact sur le suceur à plancher. Le tuyau d'aspiration doit s'emboîter en faisant un bruit.
- Pour détacher le tuyau d'aspiration, appuyez sur le bouton de déverrouillage (12) et sortez le tuyau en même temps.

Accessoires de tuyau

Il y a deux manières de connecter ces buses à l'appareil :

Raccordement sur l'unité manuelle

- Notez la patte de guidage sur l'embout de la fente et sur l'embout du rembourrage/de la brosse. Tenez les buses de manière à ce que la patte de guidage soit dirigée vers le haut.
- Branchez l'une des buses dans le port sur l'unité manuelle. Elle doit s'enclencher distinctement.
- Pour détacher la buse installée, appuyez sur le bouton **PUSH** (10) tout en tirant dessus.
- La brosse spéciale n'a ni patte de guidage ni bouton de déverrouillage. Vous pouvez simplement fixer cette brosse et l'enlever à nouveau.

Raccordement au tuyau d'aspiration

Vous trouverez un raccord identique sur l'extrémité inférieure du tube d'aspiration. Suivez la procédure décrite ci-dessus pour attacher/détacher le suceur.

Suceur pour interstices

Pour aspirer la saleté dans les coins, les joints et les petits espaces.

Buse combinée pour meubles tapissés et brosse

Cette buse convient également pour enlever la poussière des petites surfaces telles que les meubles tapissés, les meubles ou les rideaux. Utilisez le suceur avec brosse verrouillée pour éviter de rayer la surface à nettoyer.

- Pour cela, appuyez sur le bouton et enfoncez la brosse jusqu'au bout du suceur. Ils doivent s'engager.
- Appuyez à nouveau sur le bouton pour débloquer la brosse.

Brosse spéciale

Ce suceur convient particulièrement au nettoyage en douceur de surfaces potentielles plus grandes.

Assemblage du support mural



AVERTISSEMENT :

Assurez-vous préalablement qu'il n'y a pas de câbles dans le mur pouvant être endommagés !



ATTENTION :

Placez le support mural de façon à ce que l'appareil ne soit pas exposé aux rayons du soleil ni à d'autres sources de chaleur.



NOTE :

Si vous souhaitez utiliser le support mural comme station de charge, installez-le à proximité d'une prise murale.

1. Mesurez la hauteur pour le support mural. Tenez l'aspirateur contre le mur avec le tuyau d'aspiration et le suceur installé.
2. Tenez le support mural contre le mur. Marquez 2 trous de perçage.
3. Percez les trous et insérez les chevilles dans le mur.
4. Insérez les vis dans les trous du support mural.
5. Serrez les vis à la main avec un tournevis.

Chargement de la batterie rechargeable



ATTENTION :

Ne laissez pas la batterie rechargeable se charger sans surveillance.

1. Éteignez l'appareil.
2. Branchez le bloc d'alimentation à la prise de connexion (5).

3. Branchez l'adaptateur électrique sur une prise de courant certifiée. Chargez l'appareil pendant environ 5 heures avant la première utilisation.

i NOTE :

- Le voyant de charge indique l'état de chargement de la batterie rechargeable. (25 %, 50 %, 75 %, 100 %)
- L'appareil a une régulation de charge électronique, qui empêche la surcharge.
- La charge est terminée quand les 4 voyants sont allumés.
- Une fois l'appareil débranché de l'adaptateur secteur, les voyants s'éteignent.
- Pendant le chargement, il est normal que l'appareil chauffe.

4. Débranchez le bloc d'alimentation de la prise secteur une fois que la batterie rechargeable est entièrement chargée.

i NOTE :

Même si l'appareil est éteint, la batterie rechargeable se décharge en permanence. Si vous n'utilisez pas l'appareil pendant longtemps, rechargez la batterie rechargeable au moins une fois toutes les 4 à 6 semaines.

Utilisation de l'appareil

Vous pouvez utiliser l'appareil comme aspirateur de plancher ou aspirateur de table (unité de base).

1. Débranchez l'appareil du bloc d'alimentation.
2. Mettez en marche l'appareil.

⚠ ATTENTION :

- L'ouverture d'aspiration ne doit jamais être obstruée. Les blocages provoquent une surchauffe et endommagent le moteur.
- Lorsque le suceur à plancher est bloquée de telle sorte que le rouleau brosse ne peut plus tourner, l'appareil s'éteint de lui-même. Les 4 voyants lumineux clignotent brièvement. Dans ce cas, enlevez l'obstruction comme décrit dans le chapitre « Nettoyage » ⇒ « Suceur à plancher ». Vous pouvez ensuite poursuivre l'opération.

i NOTE :

- Nous recommandons niveau de puissance max. pour utiliser l'appareil avec le suceur à plancher. La LED entre les boutons **U** et **ECO** est éteinte.
- Pendant l'utilisation, entre 1 et 4 voyants s'illuminent pour indiquer la capacité de la batterie rechargeable.
- Nous vous recommandons de recharger la batterie lorsque les voyants de la batterie indiquent une capacité restante de 25 %.

i NOTE :

- Une fois que la batterie rechargeable est presque épuisée, le dernier voyant lumineux se met à clignoter pendant quelques secondes. Pour éviter les décharges profondes de la batterie rechargeable, le moteur de l'appareil se coupe alors. Chargez la batterie.

Fin de fonctionnement

1. Éteignez l'appareil.
2. Si vous avez déjà installé le support mural, accrochez l'aspiration.

Entretien

Vider le bac de poussière

1. Débranchez l'appareil du bloc d'alimentation.
2. Si nécessaire, détachez le tube d'aspiration ou l'accessoire d'aspiration qui sont sur l'appareil.
3. Tenez l'appareil avec la plaque inférieure du bac de poussière au-dessus d'une poubelle.
4. Videz le contenu du bac de poussière. Appuyez sur le bouton (9) du bac à poussière pour ouvrir la plaque de base.
5. Puis, refermez la base. Le verrou sur le bac de poussière doit s'actionner.

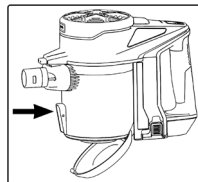

Le système de filtre

Votre appareil dispose de 3 filtres. Le système de sac à poussière habituel a été remplacé par un bac de poussière transparent. La vitesse supérieure du débit du bac permet à la poussière lourde et aux particules les plus petites qui flottent de se séparer de l'« air aspiré ».

Il n'est donc pas nécessaire d'acheter des sacs à poussière.

Les filtres doivent être nettoyés régulièrement.

⚠ ATTENTION :

- Ne lavez jamais le filtre dans la machine à laver.
- N'utilisez pas un sèche-cheveux pour sécher.
- Remettez l'appareil en marche quand tous les filtres sont entièrement secs et correctement assemblés.

Le dispositif de filtration



L'unité de filtration se trouve dans le bac à poussière et se compose de :

- Filtre HEPA
- Filtre grossier

Procéder comme suit pour nettoyer le dispositif de filtration :

1. Vider le bac à poussière ainsi qu'il est décrit ci-dessus. (Étapes 1-5)





2. Démontez le dispositif de filtration

- 2.1 Tenez le combiné de manière à ce que la poignée se trouve sur le côté droit, devant vous. Différents symboles se trouvent sur le bac à poussière. Tournez le bac à poussière dans le sens des aiguilles d'une montre jusqu'à ce que le symbole  se trouve sous la marque  sur le combiné. Le bac à poussière peut maintenant être séparé du boîtier.
- 2.2 Retirez le filtre HEPA.
- 2.3 Retirez le filtre grossier du bac à poussière.

3. Nettoyer les filtres

- 3.1 Tenez les deux filtres au-dessus d'une poubelle et tapotez-les pour en faire tomber la poussière. Vous pouvez également brosser le filtre HEPA. En cas de salissures importantes, nettoyez les filtres à l'eau courante.
- 3.2 Laissez les filtres complètement sécher à l'air libre avant de les réinstaller !
- 3.3 Essuyez le bac de poussière avec un tissu humide et séchez-le.

4. Assembler le dispositif de filtration

- 4.1 Placez le filtre grossier dans le bac à poussière. Prenez note des renforcements sur le bord du bac à poussière. Appuyez maintenant sur le filtre grossier, pour le positionner au centre du bac à poussière.
- 4.2 Remplacez le filtre HEPA dans le filtre grossier.
- 4.3 Rattachez le bac à poussière sur l'appareil. Fixez le bac à poussière sur le combiné avec le symbole  situé sous la marque  sur le combiné. Tournez ensuite le bac à poussière dans le sens inverse des aiguilles d'une montre au maximum. Le symbole  sur le bac à poussière doit se trouver sous la marque  sur le combiné.

Filter d'échappement

Votre appareil est en outre équipé d'un filtre d'échappement. Il est installé sur le dessus du carter du moteur.

1. Appuyez sur le bouton **PUSH** (17) pour retirer le cache.
2. Retirez le filtre en mousse en anneau et lavez-le.
3. Laissez le filtre en mousse sécher complètement à l'air avant de le remettre en place dans l'appareil.
4. Remettez le couvercle sur le carter du moteur. Le loquet situé sous le bouton **PUSH** doit s'enclencher de façon audible.

Nettoyage



AVERTISSEMENT :

- Débranchez toujours l'appareil du bloc d'alimentation avant de le nettoyer !
- En aucun cas plonger le boîtier moteur dans de l'eau pour le nettoyer. Vous risqueriez de provoquer une électrocution ou un incendie.

ATTENTION :

- Ne pas utiliser de brosse en fil de fer ou autres objets abrasifs.
- Ne pas utiliser de détergents agressifs ou abrasifs.
- Chaque élément ne va pas au lave-vaisselle.
- Le boîtier peut être nettoyé à l'aide d'un chiffon légèrement humide.
- Vous pouvez essuyer le bloc d'alimentation avec un chiffon sec.

Suceur à plancher

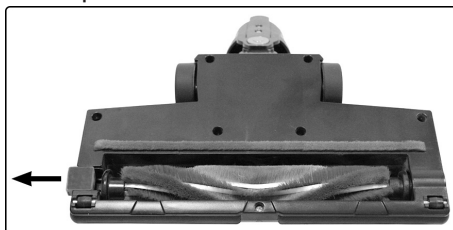

1. Débranchez le suceur à plancher du tuyau d'aspiration.
2. Retournez le suceur à plancher pour pouvoir voir le côté inférieur. Poussez le verrou vers l'extérieur jusqu'à la butée.
3. Sortez la brosse à roulettes.

4. Enlevez les fils et les cheveux enroulés sur la brosse. Utilisez des ciseaux, si nécessaire.
5. **Assemblage :**
 - 5.1 Réinsérez le rouleau brosse, avec son renforcement triangulaire en premier, dans le compartiment.
 - 5.2 Insérez l'autre extrémité du rouleau brosse avec le palier carré dans l'évidement sous la fermeture.
6. Fermez le verrou de la brosse à roulettes. Assurez-vous que le rouleau brosse est correctement placé avant de réutiliser le suceur à plancher.

Bac à poussière avec élément filtrant

Veillez lire le chapitre « Entretien » pour le nettoyage de ces composants.

Stockage

- Nettoyez l'appareil comme il est décrit et laissez-le sécher.
- Vous pouvez utiliser le support mural préalablement installé pour le rangement.
- Nous vous recommandons de conserver l'appareil dans son emballage d'origine si vous ne l'utilisez pas pendant longtemps.

i NOTE concernant la durée de vie de la batterie rechargeable :

Même si l'appareil est éteint, la batterie rechargeable se décharge en continu. Si vous n'utilisez pas l'appareil pendant longtemps, rechargez la batterie rechargeable au moins une fois toutes les 4 à 6 semaines.

- Conservez toujours l'appareil hors de portée des enfants dans un endroit sec et bien aéré.
- Le lieu de rangement doit être d'une température comprise entre 0 °C et 40 °C.

Dépannage

Problème	Cause possible	Solution
L'appareil ne fonctionne pas.	Le bloc d'alimentation est branché.	Débranchez l'appareil du bloc d'alimentation.
	L'accumulateur est vide.	Rechargez l'accumulateur.
	L'accumulateur est défectueuse.	Contactez notre service après-vente ou votre revendeur.
Puissance d'aspiration faible.	L'accumulateur est presque déchargée.	Rechargez l'accumulateur.
	Le bac de poussière est plein.	Videz le bac à poussière.
	Les filtres sont sales.	Nettoyez les filtres comme indiqué dans « Entretien ».
		⚠ ATTENTION : Redémarrez l'appareil uniquement avec les filtres secs.
Bruit pendant le fonctionnement.	Un corps étranger a été aspiré dans le suceur à plancher.	Enlevez le corps étranger. Si nécessaire, débranchez le suceur à plancher du tuyau d'aspiration.
L'appareil s'éteint de lui-même. Les 4 voyants lumineux clignotent brièvement. Le suceur à plancher avec brosse turbo ne fonctionne pas.	La brosse à roulettes est bloquée par des saletés.	Nettoyez le suceur à plancher comme indiqué dans « Nettoyage ».
	Raccordement incorrect du tuyau d'aspiration ou du suceur à plancher.	Vérifiez que le montage de tous les composants est correct.
La batterie rechargeable ne maintient pas la charge.	La batterie rechargeable a atteint la fin de sa durée de vie.	Contactez notre service après-vente ou votre revendeur.

Données techniques

Modèle : PC-BS 3036 A
Poids net (Appareil avec le tuyau d'aspiration
ou le suceur à plancher) : env. 2,15 kg

Chargeur d'accus

Classe de protection : II
Entrée : CA 100 -240 V, 50 /60 Hz, 0,5 A MAX
Sortie : CC 27,0 V, 500 mA
Polarité :  - 

Batterie rechargeable : 22,2 V, 2200 mAh Li-Ion
Temps de fonctionnement : 20 minutes maximum
Temps de mise en charge : env. 5 heures

Nous nous réservons le droit d'apporter des modifications techniques ainsi que des modifications de conception dans le cadre du développement continu de nos produits.

Cet appareil a été contrôlé d'après toutes les directives européennes actuelles applicables, comme par exemple concernant la compatibilité électromagnétique et la basse tension. Cet appareil a été fabriqué en respect des réglementations techniques de sécurité les plus récentes.

Élimination

Mise au rebut de la batterie / d'accumulateur



L'appareil contient une batterie rechargeable.
Les batteries/accumulateurs (batteries rechargeables) usagés ne doivent pas être jetés avec les déchets ménagers.

La batterie doit être enlevée avant que l'appareil ne soit recyclé.

AVERTISSEMENT :

- Débranchez l'appareil de l'alimentation électrique avant de retirer la batterie rechargeable !
- Enlevez la batterie rechargeable uniquement lorsqu'elle est déchargée.
- Appuyez simultanément sur les deux boutons de déverrouillage (6) et retirez la batterie rechargeable du combiné.

Vous pouvez demander à votre municipalité où sont les sites de collecte pour batteries/accumulateurs.

Signification du symbole « Poubelle »



Protégez votre environnement, ne jetez pas vos appareils électriques avec les ordures ménagères.

Utilisez, pour l'élimination de vos appareils électriques, les bornes de collecte prévues à cet effet où vous pouvez vous débarrasser des appareils que vous n'utilisez plus.

Vous contribuez ainsi à éviter les impacts potentiels dans l'environnement et sur la santé de chacun, causés par une mauvaise élimination de ces déchets.

Vous contribuez aussi au recyclage sous toutes ses formes des appareils électriques et électroniques usagés.

Vous trouverez toutes les informations sur les bornes d'élimination des appareils auprès de votre commune ou de l'administration de votre communauté.

Manual de instrucciones

Gracias por elegir nuestro producto. Esperamos que disfrute de su utilización.

Símbolos en este manual de instrucciones

Advertencias importantes para su seguridad están señaladas en especial. Siga estas advertencias incondicionalmente, para evitar accidentes y daños en el aparato:



AVISO:

Advierte ante los peligros para su salud y demuestra posibles riesgos de herida.



ATENCIÓN:

Indica los posibles riesgos para el aparato u otros objetos.



NOTA:

Pone en relieve consejos e informaciones para usted.

Contenidos

Indicación de los elementos de manejo	3
Notas generales	28
Indicaciones especiales de seguridad para este aparato	28
Baterías de litio-ión recargables (Li-Ion).....	29
Manipulación segura de baterías recargables de Litio-Ión	29
Ampliar la vida útil de la batería Li-ión recargable.....	30
Desembalaje del aparato.....	30
Indicación de los elementos de manejo/ Contenido en la entrega.....	30
Notas de uso	30
Encendido/apagado del aparato.....	30
Puesta en marcha.....	30
Tubo de aspiración.....	30
Boquilla para suelos con cepillo turbo	31
Accesorios de boquilla	31
Montaje de soporte de pared.....	31
Cargar la batería recargable.....	31
Utilización del aparato.....	32
Terminar el funcionamiento.....	32
Mantenimiento.....	32
Vaciado del recipiente para polvo	32
Sistema de filtro	32
Limpieza.....	33
Boquilla para suelos.....	33
Recipiente para polvo con unidad de filtro	33

Almacenamiento	33
Solución de problemas	34
Datos técnicos	34
Eliminación	34
Eliminación de acumulador/batería	34
Significado del símbolo "Cubo de basura"	35

Notas generales

Antes de la puesta en servicio de este aparato lea detenidamente el manual de instrucciones y guarde éste bien incluido la garantía, el recibo de pago y si es posible también el cartón de embalaje con el embalaje interior. En caso de dejar el aparato a terceros, también entregue el manual de instrucciones.

- Solamente utilice el aparato para el uso privado y para el fin previsto. Este aparato no está destinado para el uso profesional.
- El adaptador de corriente solo debe utilizarse en habitaciones secas.
- ¡Compruebe que la corriente de salida, el voltaje y la polaridad del adaptador de corriente coinciden con la información del aparato conectado!
- ¡No toque un adaptador de corriente conectado con las manos mojadas!
- Cuando sea necesario realizar una limpieza, desconecte el aparato del adaptador de corriente.
- Asegúrese de que el cable del adaptador de corriente no se doble, se anude, sea atropellado o entre en contacto con fuentes de calor.
- No utilice un adaptador de corriente dañado.
- No repare el aparato usted mismo. Acuda a un especialista autorizado.
- El aparato y el cable de alimentación de red se deben controlar regularmente para garantizar que no estén dañados. En caso de que se comprobara un daño, no se podrá seguir utilizando el aparato.
- Solamente utilice accesorios originales.
- Para la seguridad de sus niños no deje material de embalaje (Bolsas de plástico, cartón, poliestireno etc.) a su alcance.



AVISO:

No deje jugar a los niños con la lámina.

¡Existe peligro de asfixia!

Indicaciones especiales de seguridad para este aparato

- Pueden utilizar este aparato niños mayores de 8 años y personas con minusvalías físicas, sensoriales o mentales, o sin experiencia

ni conocimientos, siempre que se les someta a supervisión o se les instruya respecto a su uso de forma segura y de manera que entiendan los peligros existentes.

- Los niños no deben jugar con el aparato.
- La limpieza y el mantenimiento no deben realizarlo niños sin supervisión.
- El aparato está diseñado para ser utilizado con voltaje extra bajo de seguridad. Conecte el aparato solamente a una fuente de alimentación conforme a las especificaciones de la etiqueta de clasificación.
- Si el cable de alimentación está dañado, debe cambiarlo por un cable específico que le podrá proporcionar el fabricante o su agente de servicio.
- Utilice exclusivamente la alimentación incluida en la entrega.
- ¡No aspire sustancias combustibles ni líquidos!
- No use este aparato para eliminar partículas de tóner de una impresora láser o fotocopiadora para evitar incendio o explosión.
- ¡No aspiren nunca cenizas calientes, objetos agudos o cortantes!
- Nunca aspire sin los filtros colocada.

Baterías de litio-ión recargables (Li-Ion)

El aparato está equipado con baterías recargables Li-ión. Esto representa numerosas ventajas comparado con otras baterías y acumuladores.

- Una elevada tensión de célula (más voltios)
- Sin efecto de memoria
- Baja descarga independiente

Manipulación segura de baterías recargables de Litio-ión

En general las baterías Li-ión se consideran seguras. Sin embargo, pueden producirse riesgos a causa de daños mecánicos, averías eléctricas y efectos térmicos.

Los daños mecánicos pueden resultar en la fuga de sustancias gaseosas o líquidas que pueden ser altamente irritantes, inflamables o incluso tóxicas.

Una avería eléctrica, como un cortocircuito, puede provocar sobrecalentamiento y causar un incendio.

Incluso el calentamiento de la carcasa exterior de una batería Li-ión, por ejemplo por la luz solar o una estufa, puede provocar incendio o explosión.

Sin embargo, las baterías Li-ión son seguras cuando se manipulen correctamente. Solamente si se usan o guardan incorrectamente pueden ser peligrosas. Por lo tanto:

- Evite temperaturas superiores a 40 °C e inferiores a 0 °C.
- No deje caer el producto ni la batería recargable.
- Si la batería Li-ión a caído y se ha dañado, deje de usarla.
- Cuando guarde o deseche el aparato, cubra los terminales para evitar cortocircuitos.
- Deseche adecuadamente los acumuladores usados en recipientes de recogida en el comercio o puntos de recogida municipales.

Ampliar la vida útil de la batería Li-ión recargable

Con las baterías Li-ión, aún más que con otros acumuladores, se puede ampliar su duración tratándolas adecuadamente. Las siguientes sencillas normas de carga y guardado le ayudan a mantener la capacidad de la batería:

- **Temperatura:** La temperatura ideal de estas baterías es de 10-25 °C. Las temperaturas superiores pueden causar un desgaste prematuro.
- **Carga y descarga:** Durante los ciclos de carga deben evitarse tanto la carga completa como una descarga en profundidad.

Cuando termine el proceso de carga de la batería debería desconectar de inmediato el cargador. Se considera óptima una carga de hasta el 90 %.

Igualmente, se conserva mejor la batería si no se descarga al 0 %. Si surge la posibilidad, debería recargar la batería cuando llegue a un estado de carga del 30 %.

- **Almacenamiento:** Guarde siempre las baterías en un lugar seco y a temperaturas moderadas, entre 10 °C y 20 °C.

Tenga en cuenta también el efecto de la descarga autónoma. Cuando el acumulador ya esté gastado, este efecto puede causar una descarga en profundidad, dañando la batería. Si quiere guardar la batería durante un tiempo prolongado, puede evitar este efecto. Recomendamos que cargue la batería a aproximadamente el 40 % antes de guardarla. Debería comprobar el estado de la carga pasado no más de un mes.

Desembalaje del aparato

1. Extraiga el aparato de su embalaje.
2. Compruebe el ámbito de entrega para su finalización.
3. Compruebe el aparato para ver si tiene algún daño debido a su transporte, para evitar posibles peligros.

NOTA:

En caso de daños debidos al transporte, póngase en contacto con su proveedor de inmediato. ¡No utilice el aparato dañado!

Indicación de los elementos de manejo / Contenido en la entrega

- 1 Testigos indicadores
- 2 Botón ECO
- 3 Botón de encendido/apagado
- 4 Asa de transporte
- 5 Toma de conexión de la unidad de alimentación
- 6 Botones de liberación del paquete de baterías recargable en ambos lados
- 7 Recipiente para polvo
- 8 Placa base del recipiente para polvo
- 9 Apertura/cierre de la placa base
- 10 Botón de liberación del tubo de aspiración

- 11 Tubo de aspiración
- 12 Desbloqueo de la boquilla para suelos
- 13 Boquilla para suelos con cepillo turbo
- 14 Boquilla para ranuras
- 15 Soporte de accesorios
- 16 Boquilla combinada para tapicería/cepillo
- 17 Apertura/cierre de la cubierta **PUSH** (Filtro de salida)
- 18 Filtro de salida tras la cubierta
- 19 Carcasa del motor/unidad manual

No mostrado

- 1× Cepillo especial
- 1× Adaptador de corriente
- 1× Soporte de pared
- 2× Tacos
- 2× Tornillos

Notas de uso

- El aparato es especialmente adecuado para aspirar rápidamente pequeñas cantidades de suciedad seca o polvo.
- El aparato funciona mediante batería. La carga se realiza con el dispositivo de alimentación incluida.
- No se puede conectar directamente a la corriente por medio de un adaptador.
- Esta aspiradora con batería recargable no sustituye a una aspiradora de suelo convencional. Debido a su diseño, este aparato no es apropiado para limpiar adecuadamente alfombras de pelo largo.
- Los filtros sucios reducen la potencia de succión de la aspiradora. Por lo tanto, le recomendamos que limpie los filtros periódicamente.
- Lo ideal es limpiar los filtros siempre que se haya utilizado el aparato durante un tiempo prolongado.
- Revise y limpie regularmente la boquilla eléctrica para suelos.
- Si es necesario, o si el suelo está muy sucio, límpielo varias veces o use una aspiradora de suelo convencional de 230 V~.

Encendido/apagado del aparato

- El botón  enciende y apaga el aparato.
- Pulse el botón **ECO** para cambiar entre nivel de potencia bajo y alto. En modo ECO puede alargar la duración de la batería recargable. El LED entre ambos botones se encenderá.

Puesta en marcha

Tubo de aspiración

- Introduzca el tubo de aspiración con las dos puntas de contacto en la conexión de el dispositivo manual. Debe encajar de forma audible.
- Para desconectar el tubo de aspiración, pulse la liberación (10) y saque el tubo simultáneamente.

- Use el soporte para fijar la boquilla de tapicería / cepillo y la boquilla rinconera al tubo de succión. De este modo siempre tendrá los accesorios a mano.

Boquilla para suelos con cepillo turbo

- La boquilla para suelos es adecuada para todos los tipos de suelo, excepto para las alfombras de pelo largo.
- Durante el funcionamiento, los LED de la boquilla para suelos se encienden para ver mejor en lugares oscuros.

ATENCIÓN:

No puede sustituir los LED.

- Deslice el extremo inferior del tubo de aspiración en el conector de la boquilla para suelos. Preste atención a las puntas de contacto de la boquilla para suelos. El tubo de aspiración debe encajar de forma audible.
- Para desconectar el tubo de aspiración, pulse la liberación (12) y saque el tubo simultáneamente.

Accesorios de boquilla

Puede conectar estas boquillas de dos formas distintas al aparato:

Conexión en la unidad manual

- Observe la guía de la boquilla rinconera y la boquilla para tapicería / con cepillo. Aguante las boquillas de forma que la guía esté orientada hacia arriba.
- Conecte una de las boquillas al puerto de la unidad manual. Debe encajar de forma audible.
- Para soltar la boquilla correspondiente, pulse el botón de liberación (10) tirando hacia fuera simultáneamente.
- El cepillo especial no tiene guía ni botón de liberación. Puede instalar y sacar el cepillo directamente.

Conexión al tubo de aspiración

En el extremo inferior del tubo de aspiración, encontrará el mismo conector que en la unidad manual. Monte y desmonte la boquilla como se describe anteriormente.

Boquilla para ranuras

Para aspirar suciedad de esquinas, juntas y espacios pequeños.

Boquilla combinada para tapicería / cepillo

Esta boquilla es adecuada para eliminar polvo de superficies pequeñas como tapicería, muebles o cortinas. Use la boquilla con el cepillo encajado para evitar rayar las superficies que vaya a limpiar.

- Para hacerlo, pulse el botón y presione el cepillo en el extremo de la boquilla. Debe encajar.
- Pulse el botón de nuevo para desbloquear el cepillo.

Cepillo especial

Esta boquilla es especialmente adecuada para limpiar con suavidad superficies delicadas grandes.

Montaje de soporte de pared

AVISO:

¡Cerciórese previamente de que no haya ningún cable en la pared que pueda dañarse!

ATENCIÓN:

Coloque el soporte de pared de forma que el aparato no se exponga a la luz solar directa ni otras fuentes de calor.

NOTA:

Si desea utilizar al mismo tiempo el soporte de pared como estación de carga, debe tener cerca una toma de corriente.

1. Mida la altura para el soporte de pared. Aguante la aspiradora contra la pared con el conducto de succión y la boquilla para suelo instaladas.
2. Aguante el soporte de pared contra la pared. Marque 2 orificios de taladro.
3. Taladre los orificios e inserte los tacos de pared en la pared.
4. Inserte los tornillos en los orificios del soporte de pared.
5. Apriete los tornillos con un destornillador manual.

Cargar la batería recargable

ATENCIÓN:

No cargue la batería recargable sin supervisión.

1. Apague el aparato.
2. Conecte la unidad de alimentación con la toma de conexión (5).
3. Conecte el adaptador a una fuente de alimentación de pared aprobada. Cargue el aparato durante aprox. 5 horas antes de usarlo por primera vez.

NOTA:

- Los testigos indicadores muestran el estado de carga de la batería recargable. (25 %, 50 %, 75 %, 100 %)
 - El aparato tiene un control electrónico de carga que evita la sobrecarga.
 - La carga se habrá completado cuando se enciendan los 4 indicadores.
 - Cuando se desconecte el aparato del adaptador de alimentación el testigo se apagará.
 - Es normal que el aparato se caliente durante la carga.
4. Desconecte la unidad de alimentación de la toma cuando se haya cargado por completo la batería recargable.

NOTA:

Incluso cuando el aparato está desconectado, la batería recargable se descarga continuamente. Si el aparato está fuera de uso por un largo período de tiempo, cargue la batería recargable al menos una vez cada 4 a 6 semanas.

Utilización del aparato

Puede usar el aparato como aspiradora para suelos o como aspiradora manual y derecha (unidad básica).

1. Desconecte el aparato de la unidad de alimentación.
2. Encienda el aparato.

⚠ ATENCIÓN:

- La apertura de succión debe estar libre de obstrucciones en todo momento. Las obstrucciones causarían sobrecalentamiento y dañarían el motor.
- Cuando la boquilla para suelos quede obstruida de forma que el rodillo del cepillo ya no gire, el aparato se apagará automáticamente. Los 4 indicadores parpadearán brevemente. En este caso, retire la obstrucción como indica el capítulo "Limpieza" ⇔ "Boquilla para suelos". A continuación puede seguir con el uso.

ℹ NOTA:

- Recomendamos los niveles de potencia más altos para usar el aparato con la boquilla para suelos. El LED entre los botones **U** y **ECO** se apaga.
- Mientras el aparato esté en funcionamiento, dependiendo de la capacidad de carga de la batería recargable, se encenderán entre 1 y 4 testigos indicadores.
- Recomendamos recargar la batería cuando los testigos indicadores muestren que la capacidad restante es de solo un 25 %.
- Cuando la batería recargable esté casi agotada, el último testigo comenzará a parpadear unos segundos. Para evitar que la batería recargable se descargue completamente, el motor apagará el aparato. Recargue la batería.

Terminar el funcionamiento

1. Apague el aparato.
2. Si ya ha instalado el soporte de pared, cuelgue la aspiradora.

Mantenimiento

Vaciado del recipiente para polvo

1. Desconecte el aparato de la unidad de alimentación.
2. Si es necesario, retire el tubo de aspiración o el conector de boquilla del aparato.
3. Sujete el aparato con la placa inferior del recipiente para polvo sobre un cubo de basura.
4. Vacíe el contenido del recipiente para polvo. Pulse el botón (9) del recipiente para polvo para abrir la placa base.
5. Luego cierre la tapa de base. El bloqueo del recipiente para polvo debe estar activado.

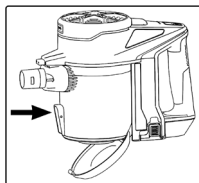

Sistema de filtro

El aparato dispone de 3 filtros. El sistema común de bolsa de polvo se ha sustituido por un recipiente para polvo transparente. Una mayor velocidad del flujo permite separar las partículas que flotan de la suciedad fuerte y ligera del aire aspirado.

Por tanto, no es necesario comprar bolsas de polvo.

Los filtros deben limpiarse periódicamente.

⚠ ATENCIÓN:

- No lave el filtro en la lavadora.
- No utilice un secador para sacarlo.
- Vuelva a poner el aparato en funcionamiento cuando todos los filtros se hayan secado por completo y se hayan ensamblado correctamente.

Unidad de filtro

La unidad de filtro se encuentra en el recipiente para polvo y consiste en:

- Filtro HEPA
- Filtro grueso

Proceda de la siguiente manera para limpiar la unidad de filtro:

1. Vacíe el recipiente para polvo como se describe arriba. (Pasos 1-5)

2. Desmontaje de la unidad de filtro





- 2.1 Aguante la unidad manual de forma que el asa quede al lado derecho, delante de usted. Puede encontrar distintos símbolos en el recipiente para polvo. Gire el recipiente para polvo en sentido de las agujas del reloj hasta que el símbolo  se encuentre bajo la marca **II** de la unidad manual. El recipiente para polvo podrá separarse del chasis.
- 2.2 Extraiga el filtro HEPA.
- 2.3 Retire el filtro grueso del recipiente para polvo.

3. Limpieza de los filtros

- 3.1 Sostenga ambos filtros sobre un cubo de basura y sacuda el polvo. También puede cepillar el filtro HEPA. En caso de manchas resistentes, limpie los filtros debajo del agua.
- 3.2 Deje secar los filtros al aire completamente antes de volver a colocarlos.
- 3.3 Limpie el recipiente del polvo con un paño húmedo y luego seque con otro.

4. Montaje de la unidad de filtro

- 4.1 Coloque el filtro basto en el recipiente para polvo. Para ello, preste atención a las ranuras de los lados del recipiente para polvo. Ahora presione el filtro grueso hacia abajo para colocarlo en el centro del recipiente para polvo.
- 4.2 Vuelva a colocar el filtro HEPA sobre el filtro grueso.

- 4.3 Luego, vuelva a colocar el recipiente para polvo en la unidad manual. Instale el recipiente para polvo en la unidad manual con el símbolo  situado bajo la marca  de la unidad manual. Gire el recipiente para polvo en sentido contrario a las agujas del reloj al máximo. El símbolo  del recipiente para polvo debe encontrarse bajo la marca  de la unidad manual.

Filtro de salida

Su aparato también dispone de un filtro de salida. Se encuentra en la parte superior de la carcasa del motor.

1. Pulse el botón **PUSH** (17) para poder retirar la tapa.
2. Saque el filtro de espuma en forma de anilla y lávelo.
3. Deje que el filtro de espuma se seque al aire completamente antes de volver a introducirlo en el aparato.
4. Vuelva a colocar la tapa en la carcasa del motor. El pestillo bajo el botón **PUSH** debe encajar de forma audible.

Limpeza



AVISO:

- ¡Desconecte siempre el aparato de la toma de corriente antes de limpiarlo!
- Para su limpieza, en ningún caso sumerja en agua la carcasa motor. Podría causar un electrochoque o un incendio.



ATENCIÓN:

- No utilice un cepillo de alambre u objetos abrasivos.
 - No utilice detergentes agresivos o abrasivos.
 - Las piezas individuales no son aptas para lavavajillas.
- La carcasa se puede limpiar con un paño ligeramente húmedo.
 - Puede limpiar la unidad de alimentación con una gamuza seca.

6. Cierre el bloqueo del rodillo de cepillo. Asegúrese de que el rodillo del cepillo esté correctamente colocado antes de volver a usar la boquilla para suelos.

Recipiente para polvo con unidad de filtro

Lea el capítulo "Mantenimiento" para limpiar estos componentes.

Almacenamiento

- Limpie el aparato tal como se describe y deje que se seque.
- Puede usar el soporte de pared previamente instalado para guardarlo.
- Le recomendamos que guarde el aparato en el embalaje original si no va a utilizarlo durante un largo período de tiempo.

i NOTA sobre la duración de la batería recargable:

Incluso cuando el aparato está desconectado, la batería recargable se descarga continuamente. Si el aparato está fuera de uso por un largo período de tiempo, cargue la batería recargable al menos una vez cada 4 a 6 semanas.

- Mantenga siempre el aparato fuera del alcance de los niños en un lugar seco y bien ventilado.
- La temperatura de almacenamiento debe estar entre 0 °C y 40 °C.

Boquilla para suelos

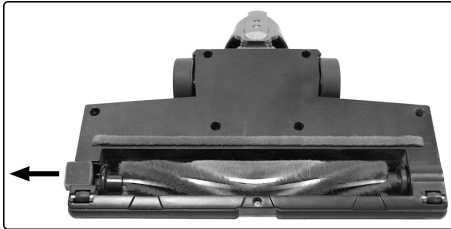

1. Desconecte la boquilla para suelos del tubo de aspiración.
2. Gire la boquilla para suelos de forma que pueda ver el lado inferior. Presione el cierre hacia fuera al máximo.
3. Quite el rodillo de cepillo.
4. Saque los hilos y pelo enrollados en el cepillo. Use tijeras si es necesario.
5. **Ensamblaje:**
 - 5.1 Vuelva a colocar el rodillo del cepillo, con el receso triangular en primer lugar, en el compartimento.
 - 5.2 Introduzca el otro extremo del rodillo del cepillo con el rodamiento cuadrado en el receso bajo el chasis.

Solución de problemas

Problema	Causa posible	Solución
El aparato no funciona.	Unidad de alimentación conectada.	Desconecte el aparato de la unidad de alimentación.
	La batería recargable está agotada.	Cargue la batería recargable.
	La batería recargable está defectuosa.	Contacte con nuestro departamento de servicio o su vendedor.
Baja potencia de succión.	Batería recargable casi descargada.	Cargue la batería recargable.
	Recipiente para polvo lleno.	Vacíe el recipiente del polvo.
	Los filtros están sucios.	Limpié los filtros como se describe en "Mantenimiento". ⚠ ATENCIÓN: ¡Vuelva a utilizar la aspiradora exclusivamente con filtros secos!
Ruidos durante el uso.	Se ha aspirado un cuerpo extraño en la boquilla para suelos.	Saque el cuerpo extraño. En caso necesario, desconecte la boquilla para suelos del conducto de succión.
El aparato se apaga prematuramente. Los 4 indicadores parpadearán brevemente. La boquilla para suelos con cepillo turbo no funciona.	Rodillo de cepillo obstruido por suciedad.	Limpié la boquilla para suelos como se describe en "Limpieza".
	Instalación incorrecta del conducto de succión y/o la boquilla para suelos.	Compruebe que todos los elementos están montados correctamente.
La batería recargable no mantiene la carga.	La batería recargable ha llegado al final de su vida útil.	Contacte con nuestro departamento de servicio o su vendedor.

ESPAÑOL

Datos técnicos

Modelo: PC-BS 3036 A
 Peso neto (unidad manual con tubo de aspiración y boquilla de suelo): aprox. 2,15 kg

Toma de corriente

Clase de protección: II
 Entrada: CA 100 - 240 V, 50 / 60 Hz, 0,5 A MAX
 Salida: CC 27,0 V, 500 mA
 Polaridad: ⊖ ⊕

Batería recargable: 22,2 V, 2200 mAh Li-ión
 Tiempo de funcionamiento: Máximo de 20 minutos
 Tiempo de carga: aprox. 5 horas

El derecho de realizar modificaciones técnicas y de diseño en el curso del desarrollo continuo del producto está reservado.

Este aparato se ha examinado según las normativas actuales y vigentes de la Comunidad Europea, como p.ej. compatibilidad electromagnética y directiva de baja tensión y se ha construido según las más nuevas especificaciones en razón de la seguridad.

Eliminación

Eliminación de acumulador/batería



La unidad contiene una batería recargable. Las baterías/acumuladores usados (baterías recargables) no se corresponden con los residuos domésticos.

La batería debe retirarse antes de reciclar el producto.

⚠ AVISO:

- ¡Desconecte el aparato de la alimentación antes de sacar la batería recargable!
- Saque la batería recargable solamente cuando esté descargada.
- Pulse ambos botones de liberación (6) simultáneamente y tire del paquete de baterías recargable para sacarlo de la unidad manual.

Puede obtener información del lugar de eliminación de baterías/acumuladores de su autoridad local o municipal.

Significado del símbolo “Cubo de basura”



Proteja nuestro medio ambiente, aparatos eléctricos no forman parte de la basura doméstica.

Haga uso de los centros de recogida previstos para la eliminación de aparatos eléctricos y entregue allí sus aparatos eléctricos que no vaya a utilizar más.

Ayudará en evitar las potenciales consecuencias, a causa de una errónea eliminación de desechos, para el medio ambiente y la salud humana.

Con ello, contribuirá a la recuperación, al reciclado y a otras formas de reutilización de los aparatos viejos eléctricos y electrónicos.

La información cómo se debe eliminar los aparatos, se obtiene en su ayuntamiento o su administración municipal.

Istruzioni per l'uso

Grazie per aver scelto il nostro prodotto. Vi auguriamo un buon utilizzo del dispositivo.

Simboli per questo manuale di istruzioni per l'uso

Le indicazioni importanti per la propria sicurezza sono indicati appropriatamente. Osservare assolutamente queste indicazioni, per evitare incidenti e danni all'apparecchio:



AVVISO:

Previene i rischi della propria salute ed indica possibili rischi di ferite.



ATTENZIONE:

Indica possibili pericoli per l'apparecchio o altri oggetti.



NOTA: Mette in risalto consigli ed informazioni.

Indice

Elementi di comando.....	3
Note generali	36
Avvertenze speciali di sicurezza per questo apparecchio	36
Batterie ricaricabili agli Ioni di litio (Li-Ion).....	37
Manipolazione sicura delle batterie ricaricabili agli ioni di litio.....	37
Prolungamento della durata di vita utile della batteria ricaricabile agli ioni di litio	38
Disimballaggio	38
Elementi di comando / Nella fornitura.....	38
Note per l'uso	38
Accensione / spegnimento dell'apparecchio	38
Messa in funzione.....	38
Tubo di aspirazione.....	38
Ugello da pavimento con spazzola turbo.....	39
Collegamenti bocchetta	39
Montaggio del supporto da parete	39
Caricamento della batteria ricaricabile	39
Usando l'apparecchio	40
Fine operazione	40
Manutenzione.....	40
Svuotamento del contenitore della polvere	40
Il sistema di filtraggio.....	40

Pulizia.....	41
Ugello pavimento	41
Contenitore della polvere con unità filtro	41
Conservazione	41
Ricerca dei guasti	42
Dati tecnici	42
Smaltimento	42
Smaltimento della batteria / accumulatore	42
Significato del simbolo "Eliminazione"	43

Note generali

Prima di mettere in funzione questo apparecchio, leggere molto attentamente le istruzioni per l'uso e conservarle con cura unitamente al certificato di garanzia, allo scontrino e, se possibile, alla scatola di cartone con la confezione interna. Se passate l'apparecchio a terzi, consegnate anche le istruzioni per l'uso.

- Utilizzare l'apparecchio esclusivamente per scopi privati e conformemente al tipo di applicazione previsto. Questo prodotto non è stato concepito ai fini di un impiego in ambito industriale.
- L'adattatore è adatto solo all'uso in ambienti asciutti.
- Verificare se la corrente in uscita, la tensione e la polarità dell'adattatore corrispondano alle informazioni sul dispositivo connesso!
- Non toccare l'adattatore con mani bagnate!
- Se necessario durante la pulizia scollegare l'apparecchio dall'adattatore.
- Verificare che il cavo dell'adattatore non sia piegato, schiacciato, o a contatto con fonti di calore.
- Non usare un adattatore danneggiato.
- Non riparare da soli l'apparecchio, ma contattare un tecnico qualificato.
- Controllare regolarmente che l'apparecchio e il cavo non presentino tracce di danneggiamento. In tal caso l'apparecchio non deve più essere utilizzato.
- Utilizzare esclusivamente accessori originali.
- Per sicurezza tenere l'imballaggio (sacchetto di plastica, scatola, polistirolo, ecc.) fuori dalla portata dei bambini.



AVVISO:

Non lasciar giocare i bambini piccoli con la pellicola.
Pericolo di soffocamento!

Avvertenze speciali di sicurezza per questo apparecchio

- L'apparecchio può essere utilizzato dai bambini da 8 anni in su e dalle persone con ridotte abilità fisiche, sensoriali o mentali o mancanza di esperienza e conoscenza sotto la diretta super-

visione o dietro istruzioni sull'uso sicuro dell'apparecchio e sui possibili pericoli derivanti dal suo utilizzo.

- I bambini non devono giocare con l'apparecchio.
- Pulizia e manutenzione non devono essere eseguiti da bambini senza supervisione.
- L'apparecchio è destinato all'uso con tensione extra bassa di sicurezza. Collegare solo ad un'alimentazione secondo le specifiche indicate sull'etichetta del modello.
- Se il cavo di connessione di questo dispositivo è danneggiato, deve essere sostituito con un cavo di connessione special disponibile dal produttore o servizio assistenza.
- Usare solo l'alimentatore fornito in dotazione.
- Non aspirare sostanze combustibili o liquidi!
- Non utilizzare il presente apparecchio allo scopo di rimuovere le particelle di toner da una stampante o copiatrice laser per evitare incendi o esplosioni.
- Non utilizzare l'apparecchio per aspirare ceneri ancora calde oppure oggetti affilati o acuminati!
- Non aspirare senza il filtro installato.

Batterie ricaricabili agli Ioni di litio (Li-Ion)

L'apparecchio è dotato di batterie ricaricabili agli ioni di litio. Ciò determina numerosi vantaggi rispetto ad altre tipologie di batterie e accumulatori:

- Una tensione elevata della cella (più volt)
- Nessun effetto memoria
- Una ridotta autoscarica

Manipolazione sicura delle batterie ricaricabili agli ioni di litio

Generalmente, le batterie agli ioni di litio sono considerate sicure. Tuttavia, i pericoli possono essere determinati da danni di natura meccanica, guasti elettrici ed effetti termici.

I danni di natura meccanica possono provocare la fuoriuscita di sostanze gassose o liquide che possono essere altamente irritanti, infiammabili o persino tossiche.

Un guasto elettrico, come ad esempio un cortocircuito, può indurre il surriscaldamento e provocare un incendio.

Anche il riscaldamento dell'involucro esterno di una batteria agli ioni di litio, ad esempio a causa della luce solare o di un elemento riscaldante, può provocare incendi o esplosioni.

Tuttavia, le batterie agli ioni di litio sono sicure se maneggiate correttamente. Solo se utilizzate o conservate impropriamente possono diventare pericolose. Pertanto:

- Evitare temperature superiori a 40 °C e inferiori a 0 °C.
- Non far cadere l'apparecchio o la batteria ricaricabile.
- Se la batteria agli ioni di litio è caduta e risulta danneggiata, interromperne l'utilizzo.
- Durante la conservazione o lo smaltimento dell'apparecchio, isolare i morsetti per prevenire eventuali cortocircuiti.
- Smaltire correttamente gli accumulatori esausti in contenitori di raccolta appositi presso il rivenditore o in punti di ritiro municipali.

Prorogamento della durata di vita utile della batteria ricaricabile agli ioni di litio

Per le batterie agli ioni di litio, ancor più che con altri accumulatori, la loro durata di vita utile può essere incrementata mediante un utilizzo appropriato. Le seguenti semplici regole per la ricarica e la conservazione consentono di preservare la capacità della batteria:

- **Temperatura:** La temperatura ideale di utilizzo di queste batterie varia da 10 - 25 °C. Temperature più elevate possono determinare un invecchiamento precoce.
- **Carica e scarica:** Durante i cicli di carica, devono essere evitate sia la carica totale che la scarica profonda.

Al termine del processo di carica, scollegare immediatamente il caricabatterie. Una carica non superiore al 90 % è considerata la scelta ottimale.

Per contro, la batteria si preserva maggiormente quando non viene scaricata fino a un livello di carica pari allo 0 %. Se possibile, ricaricare la batteria quando raggiunge uno stato di carica pari al 30 %.

- **Conservazione:** Conservare sempre le batterie in un luogo asciutto e a temperature medie comprese tra 10 °C e 20 °C.

Considerare inoltre l'effetto di autoscarica! Quando l'accumulatore è ormai scarico, tale effetto può causare uno scarico profondo con conseguente danneggiamento della batteria. Se si prevede di conservare la batteria per un lungo periodo di tempo, è possibile contrastare questo effetto. Raccomandiamo quindi di caricare la batteria a un livello di carica approssimativamente pari al 40 % prima di riportarla. Si consiglia di controllare lo stato di carica entro e non oltre il limite temporale di un mese.

Disimballaggio

1. Estrarre l'apparecchio dall'imballaggio.
2. Controllare che la spedizione sia completa.
3. Controllare che l'apparecchio non abbia subito danni durante il trasporto per prevenire pericoli.

i NOTA:

Se si sono verificati danni durante il trasporto, contattare immediatamente il rivenditore. Non utilizzare un dispositivo danneggiato!

Elementi di comando/Nella fornitura

- 1 Indicatori luminosi
- 2 Tasto ECO
- 3 Tasto di accensione/spengimento
- 4 Impugnatura
- 5 Presa elettrica per l'alimentazione
- 6 Pulsanti di rilascio per il pacco batteria ricaricabile su entrambi i lati
- 7 Contenitore della polvere
- 8 Piastra di base del contenitore polvere
- 9 Sistema di apertura/bloccaggio della piastra di base

- 10 Meccanismo di sblocco del contenitore della polvere
- 11 Tubo di aspirazione
- 12 Meccanismo di sblocco della bocchetta per pavimenti
- 13 Ugello da pavimento con spazzola turbo
- 14 Ugello per fessure
- 15 Porta-accessori
- 16 Bocchetta per tappezzeria / con spazzola combinata
- 17 **PUSH** per aprire/chiedere il coperchio (Filtro di scarico)
- 18 Filtro di scarico dietro al coperchio
- 19 Alloggiamento del motore / apparecchio portatile

Non in figura

- 1× Spazzola speciale
- 1× Adattatore di potenza
- 1× Supporto a parete
- 2× Tassello
- 2× Vite

Note per l'uso

- L'apparecchio è adatto in particolare per aspirare velocemente piccole quantità di polvere o sporco asciutti.
- L'apparecchio è utilizzato tramite la batteria ricaricabile. La ricarica avviene tramite l'alimentatore in dotazione.
- Non è possibile l'alimentazione di corrente diretta tramite l'adattatore di corrente.
- Questo aspirapolvere a batteria ricaricabile non sostituisce in modo opportuno un tradizionale aspirapolvere per pavimenti. Soprattutto su tappeti a pelo lungo, le prestazioni di pulizia non sono sufficienti a causa del design.
- I filtri contaminati riducono la potenza di aspirazione dell'aspirapolvere. Si consiglia pertanto di pulire regolarmente i filtri antispurgo esistenti.
- Per una maggiore efficacia, pulire i filtri ogni volta che sono stati sottoposti ad un uso prolungato.
- Controllare e pulire regolarmente la bocchetta elettrica per pavimenti.
- Se necessario, pulire più volte i pavimenti molto sporchi e/o utilizzare un tradizionale aspirapolvere da 230 V~.

Accensione/spengimento dell'apparecchio

- Il tasto **⏻** consente di accendere e spegnere l'apparecchio.
- Premere il tasto **ECO** per passare dal livello di potenza basso a quello alto. In modalità ECO, è possibile estendere il ciclo di vita utile della batteria ricaricabile. Il LED tra i due pulsanti si accende.

Messa in funzione

Tubo di aspirazione

- Inserire il tubo di aspirazione con i due pemi di contatto nel collegamento dell'unità di base. Deve bloccarsi emettendo un rumore.
- Per scollegare il tubo di aspirazione, premere il bottone di rilascio (10) ed estrarre allo stesso tempo il tubo.

- Utilizzare la staffa per fissare la bocchetta per tappezzeria / con spazzola e la bocchetta per interstizi al tubo di aspirazione. In questo modo gli accessori saranno sempre a portata di mano.

Ugello da pavimento con spazzola turbo

- La bocchetta per pavimenti è adatta a tutti i rivestimenti per pavimenti, ad eccezione dei tappeti a pelo lungo.
- Durante il funzionamento, i LED sulla spazzola da pavimento si accendono per una migliore visibilità nelle aree buie.

⚠ ATTENZIONE: Non è possibile sostituire i LED.

- Attaccare l'estremità inferiore del tubo di aspirazione sul connettore della bocchetta per pavimenti. Osservare i perni di contatto sulla bocchetta per pavimenti. Il tubo di aspirazione deve scattare in posizione in modo udibile.
- Per scollegare il tubo di aspirazione, premere il bottone di rilascio (12) ed estrarre allo stesso tempo il tubo.

Collegamenti bocchetta

Vi sono due modi differenti di collegare questi ugelli all'apparecchio:

Collegamento all'unità di base

- Osservare il nasello di guida sulla bocchetta per interstizi e sulla bocchetta per tappezzeria / con spazzola. Tenere le bocchette in modo che il nasello di guida sia rivolto verso l'alto.
- Inserire uno degli ugelli nella porta del ricevitore. Deve innestarsi in modo udibile.
- Per rilasciare il rispettivo ugello, premere il tasto (10) estraendo al contempo l'ugello.
- La spazzola speciale non possiede né il nasello di guida né il tasto di sblocco. È sufficiente montare la spazzola e rimuoverla quando necessario.

Connessione alla pompa di aspirazione

All'estremità inferiore del tubo di aspirazione si trova lo stesso connettore dell'apparecchio portatile. Montare / smontare la bocchetta come descritto in precedenza.

Ugello per fessure

Per rimuovere sporcizia da angoli, giunti e aree ristrette.

Bocchetta per tappezzeria / con spazzola combinata

Questa bocchetta è adatta per la rimozione di polvere da superfici più piccole come tappezzeria, mobili oppure tende. Utilizzare la bocchetta con una spazzola bloccata per evitare graffi della superficie da pulire.

- Per fare ciò, premere il tasto e spingere la spazzola fino alla fine della bocchetta. Deve bloccarsi.
- Premere di nuovo il tasto per sbloccare la spazzola.

Spazzola speciale

Questa bocchetta è particolarmente buona per una pulizia delicata di superfici sensibili più ampie.

Montaggio del supporto da parete

⚠ AVVISO:

Accertarsi prima se ci sono cavi nella parete che possono essere danneggiati!

⚠ ATTENZIONE:

Posizionare il supporto a parete in modo che l'apparecchio non sia esposto alla luce diretta del sole o altre fonti di calore.

i NOTA:

Se si desidera utilizzare contemporaneamente il supporto a parete come stazione di ricarica, è necessario disporre di una presa di corrente nelle vicinanze.

1. Misurare l'altezza per il montaggio del supporto da parete. Attaccare l'aspirapolvere contro il muro con il tubo di aspirazione e la spazzola da pavimento installata.
2. Tenere la staffa da parete contro il muro. Segnare i 2 punti da forare.
3. Forare e inserire i tasselli nel muro.
4. Inserire le viti nei fori del supporto.
5. Stringere le viti saldamente con il giravite.

Caricamento della batteria ricaricabile

⚠ ATTENZIONE:

Non caricare la batteria ricaricabile senza supervisione.

1. Spegner l'apparecchio.
2. Collegare l'alimentatore con la presa di collegamento (5).
3. Collegare l'adattatore di corrente ad una presa a parete certificata. Caricare l'apparecchio per ca. 5 ore prima del primo utilizzo.

i NOTA:

- Gli indicatori luminosi indicano lo stato di carica della batteria ricaricabile. (25%, 50%, 75%, 100%)
- L'apparecchio è dotato di controllo di carica elettronica, che impedisce il sovraccarico.
- La carica è completata quando tutte e 4 gli indicatori luminosi sono accesi.
- Una volta che l'apparecchio è scollegato dall'alimentatore, le spia si spengono.
- È normale se l'apparecchio si riscalda durante il caricamento.

4. Quando la batteria ricaricabile è completamente carica, scollegare l'alimentatore dalla presa.

i NOTA:

Anche quando l'apparecchio è spento, la batteria ricaricabile si scarica continuamente. Se l'apparecchio non è utilizzato per un lungo periodo, cambiare la batteria ricaricabile almeno una volta ogni 4-6 settimane.

Usando l'apparecchio

L'apparecchio può essere utilizzato come aspirapolvere da pavimento o come aspirapolvere verticale a mano (unità di base).

1. Scollegare l'apparecchio dall'alimentatore.
2. Accendere l'apparecchio.

⚠ ATTENZIONE:

- L'apertura di aspirazione deve essere sempre priva di ostruzioni. Le ostruzioni causeranno surriscaldamento e danni al motore.
- Quando l'ugello da pavimento è bloccato in modo tale che il rullo della spazzola non può più ruotare, l'apparecchio si spegne da solo. Le 4 spie luminose lampeggiano per qualche istante. In questo caso, rimuovere l'ostruzione come descritto nel capitolo "Pulizia" ⇔ "Ugello da pavimento". Dopodiché sarà possibile continuare con l'utilizzo.

ℹ NOTA:

- Si consiglia il livello superiore di potenza per utilizzare l'apparecchio con la spazzola per pavimenti. Il LED tra i pulsanti  e **ECO** si spegne.
- Durante il funzionamento, a seconda della capacità di carica della batteria ricaricabile, si accendono da 1 a 4 indicatori.
- Si consiglia di ricaricare la batteria quando gli indicatori luminosi mostrano una capacità residua pari solamente al 25%.
- Quando la batteria ricaricabile è quasi scarica, l'ultima spia luminosa inizia a lampeggiare per alcuni secondi. Per evitare una scarica profonda della batteria ricaricabile, il motore spegne l'apparecchio di conseguenza. Ricaricare la batteria.

Fine operazione

1. Spegnerne l'apparecchio.
2. Se il supporto da parete è già stato installato, appendervi l'aspirapolvere.

Manutenzione

Svuotamento del contenitore della polvere

1. Scollegare il dispositivo dall'alimentatore.
2. Se necessario, rimuovere il tubo di aspirazione o la bocchetta dall'apparecchio.
3. Reggere l'apparecchio con la piastra di base del contenitore della polvere sopra una pattumiera.
4. Svuotare il contenuto del contenitore della polvere. Premere il tasto (9) sul contenitore della polvere sulla piastra di base.

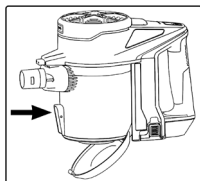

5. Quindi richiudere la piastra di base. La chiusura del contenitore della polvere deve essere inserita.

Il sistema di filtraggio

L'apparecchio dispone di 3 filtri. Il comune sistema a sacchetto è stato sostituito da un contenitore della polvere trasparente. La superiore velocità di flusso del collettore consente di separare dall'aria aspirata sia lo sporco pesante che le particelle più piccole.

Non è quindi necessario acquistare sacchetti.

I filtri devono essere puliti periodicamente.

⚠ ATTENZIONE:

- Non lavare mai il filtro in lavatrice.
- Non usare un asciugacapelli per asciugarlo.
- Rimettere l'apparecchio in funzione quando tutti i filtri sono completamente asciutti e montati correttamente.

L'unità filtro



L'unità filtro si trova nel contenitore della polvere ed è composta da:

- Filtro HEPA
- Filtro grossolano

Per pulire l'unità filtro, procedere nel seguente modo:

1. Vuotare il contenitore della polvere come descritto sopra. (Passi 1-5)

2. Smontaggio dell'unità filtro





- 2.1 Tenere l'apparecchio in modo tale che la maniglia si trovi sul lato destro, davanti a sé. Diversi simboli si trovano sul contenitore della polvere. Ruotare il contenitore della polvere in senso orario finché il simbolo  non si trova posizionato sotto il segno  sull'apparecchio. A questo punto il contenitore della polvere può essere rimosso dall'alloggiamento.
- 2.2 Togliere il filtro HEPA.
- 2.3 Togliere il filtro grossolano dal contenitore della polvere.

3. Pulizia dei filtri

- 3.1 Tenere entrambi i filtri su un bidone dell'immondizia ed eliminare la polvere. Ora è possibile pulire con la spazzola il filtro HEPA. In caso di macchie pesanti, lavare i filtri sotto l'acqua corrente.
- 3.2 Far asciugare completamente i filtri all'aria prima di rimontarli!
- 3.3 Pulire il contenitore della polvere con un panno umido e poi asciugarlo.

4. Montaggio dell'unità filtro

- 4.1 Collocare il filtro grossolano nel contenitore della polvere. Notare l'incavo sul bordo del contenitore della polvere. A questo punto spingere il filtro grossolano verso il basso in modo che venga posizionato al centro del contenitore della polvere.
- 4.2 Collocare il filtro HEPA all'interno del filtro grossolano.

- 4.3 Successivamente riattaccare il contenitore della polvere all'apparecchio portatile. Montare il contenitore della polvere con il simbolo  posizionato sotto il segno  sull'apparecchio. Poi ruotare il contenitore della polvere in senso antiorario fino all'arresto. Il simbolo  sul contenitore della polvere deve trovarsi sotto la marcatura  sull'apparecchio.

Filtro di scarico

L'apparecchio dispone inoltre di un filtro di scarico. Si trova nella parte superiore dell'alloggiamento del motore.

1. Premere il tasto **PUSH** (17) per poter rimuovere il coperchio.
2. Rimuovere il filtro in schiuma a forma di anello e lavarlo.
3. Lasciare asciugare completamente il filtro in schiuma prima di reinserirlo nell'apparecchio.
4. Riposizionare il coperchio sull'alloggiamento del motore. Il fermo situato sotto il tasto **PUSH** deve innestarsi in maniera udibile.

Pulizia

AVVISO:

- Scollegare sempre l'apparecchio dall'alimentatore prima di pulire!
- In nessun caso immergere la custodia del motore in acqua per la pulizia. Ne potrebbe conseguire un corto circuito o incendio.

ATTENZIONE:

- Non usare pagliette o altri oggetti abrasivi.
- Per la pulizia non usare detersivi forti o abrasivi.
- I singoli componenti non sono lavabili in lavastoviglie.
- Il corpo dell'apparecchio può essere pulito con un panno leggermente inumidito.
- L'unità di alimentazione può essere pulita con un panno asciutto.

Ugello pavimento

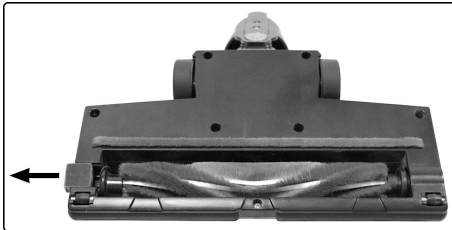

1. Scollegare la bocchetta per pavimenti dalla pompa di aspirazione.
2. Girare la bocchetta per pavimenti intorno, in modo che si veda il lato inferiore. Spingere la chiusura verso l'esterno fino all'arresto.
3. Estrarre il rullo della spazzola.
4. Rimuovere fili e capelli dalla spazzola. Se necessario, usare delle forbici.

5. Assemblaggio:

- 5.1 Reinserire il rullo spazzola, con la sua rientranza triangolare, nello scomparto.
- 5.2 Inserire l'altra estremità del rullo spazzola con il cuscinetto quadrato nell'incavo sotto la chiusura.
6. Chiudere la sicura del rullo della spazzola. Assicurarsi che il rullo spazzola sia posizionato correttamente prima di utilizzare nuovamente l'ugello per pavimenti.

Contenitore della polvere con unità filtro

Si prega di leggere il capitolo "Manutenzione" per la pulizia di questi componenti.

Conservazione

- Pulire l'apparecchio come descritto e lasciarlo asciugare.
- È possibile utilizzare il supporto a parete installato in precedenza per riporre l'apparecchio.
- Si consiglia di tenere il dispositivo nella confezione originale se l'apparecchio non sarà usato per lunghi periodi.

NOTA riguardante la durata della batteria ricaricabile:

Anche quando l'apparecchio è spento, la batteria ricaricabile si scarica continuamente. Se l'apparecchio non è utilizzato per un lungo periodo, cambiare la batteria ricaricabile almeno una volta ogni 4-6 settimane.

- Tenere sempre l'apparecchio fuori dalla portata dei bambini in un luogo asciutto e ben ventilato.
- La temperatura di stoccaggio deve essere compresa tra 0 °C e 40 °C.

Ricerca dei guasti

Problema	Possibile causa	Rimedio
L'apparecchio non funziona.	L'alimentatore è collegato.	Scollegare l'apparecchio dall'alimentatore.
	La batteria ricaricabile è scarica.	Ricaricare la batteria.
	La batteria ricaricabile è difettosa.	Contattare il centro assistenza o il vostro rivenditore.
Potenza di aspirazione debole.	La batteria ricaricabile è quasi scarica.	Ricaricare la batteria.
	Il contenitore della polvere è pieno.	Svuotare il contenitore della polvere.
	I filtri sono sporchi.	Pulire i filtri come descritto in "Manutenzione". ⚠ ATTENZIONE: Riutilizzare l'apparecchio solo una volta puliti i filtri!
Forte rumore durante il funzionamento.	Un corpo estraneo è stato aspirato nell'ugello.	Rimuovere il corpo estraneo. Qualora necessario, scollegare la bocchetta per pavimenti dalla pompa di aspirazione.
L'apparecchio si spegne da solo. Le 4 spie luminose lampeggiano per qualche istante. La bocchetta per pavimenti con la spazzola turbo non è funzionante.	Il rullo della spazzola è bloccato dallo sporco.	Pulire la bocchetta per pavimenti come descritto in "Pulizia".
	Collegamento errato della pompa di aspirazione /o della bocchetta per pavimenti.	Controllare il corretto montaggio dei componenti.
La batteria ricaricabile non mantiene la carica.	La batteria ricaricabile ha raggiunto la massima durata della sua vita.	Contattare il centro assistenza o il vostro rivenditore.

ITALIANO

Dati tecnici

Modello: PC-BS 3036 A
Peso netto (Apparecchio portatile con tubo di aspirazione e bocchetta per pavimenti):ca. 2,15 kg

Adattatore

Classe di protezione: II
Ingresso: AC 100 - 240 V, 50 / 60 Hz, 0,5 A MAX
Uscita: DC 27,0V, 500 mA
Polarità: ⊖ ⊕

Batteria ricaricabile: 22,2V, 2200 mAh Li-Ion
Tempo di esercizio: 20 minuti massimo
Tempo di ricarica: ca. 5 ore

Si riserva il diritto di apportare modifiche tecniche e di design nel corso dello sviluppo del prodotto.

Questo apparecchio è stato controllato sulla base di tutte le direttive CE attuali in vigore in questo settore, quali per esempio la normativa in materia di compatibilità elettromagnetica e la direttiva in materia di bassa tensione, ed è stato costruito conformemente alle norme di sicurezza più moderne.

Smaltimento

Smaltimento della batteria / accumulatore



L'apparecchio è dotato di batteria ricaricabile. Non gettare batterie e accumulatori usati (batterie ricaricabili) insieme ai rifiuti domestici.

La batteria deve essere rimossa prima che il prodotto venga riciclato.

⚠ AVVISO:

- Scollegare l'apparecchio dall'alimentazione elettrica prima di rimuovere la batteria ricaricabile!
- Rimuovere la batteria ricaricabile soltanto quando è scarica.
- Premere contemporaneamente entrambi i pulsanti di rilascio (6) ed estrarre la batteria ricaricabile dall'apparecchio.

Informazioni riguardo dove batterie e accumulatori possono essere smaltiti, possono essere ottenute presso le proprie autorità locali o municipali.

Significato del simbolo “Eliminazione”



Salvaguardare l'ambiente, gli elettrodomestici non vanno eliminati come rifiuti domestici.

Per l'eliminazione degli elettrodomestici, fare uso dei posti di raccolta previsti per questo tipo e porre quegli elettrodomestici che non sono più in uso.

Si contribuisce così ad evitare un effetto potenziale sull'ambiente e sulla salute, dovuto magari ad una eliminazione sbagliata.

Questo significa un contributo personale alla riutilizzazione, al riciclaggio e altre forme di utilizzazione di elettrodomestici ed apparecchi elettronici usati.

Si possono trovare le corrispondenti informazioni sugli appositi luoghi di raccolta, nelle amministrazioni dei comuni.

Instruction Manual

Thank you for selecting our product. We hope that you will enjoy use of the appliance.

Symbols in these Instruction Manual

Important information for your safety is specially marked. It is essential to comply with these instructions in order to avoid accidents and prevent damage to the appliance:



WARNING:

This warns you of dangers to your health and indicates possible injury risks.



CAUTION:

This refers to possible hazards to the appliance or other objects.



NOTE: This highlights tips and information.

Contents

Overview of the Components.....	3
General Notes.....	44
Special Safety Instructions for this Appliance.....	44
Rechargeable Lithium-Ion Batteries (Li-Ion)	45
Safe Handling of Rechargeable Lithium-Ion Batteries ..	45
Extending the Life of the Rechargeable Li-Ion Battery..	45
Unpacking the Appliance.....	46
Overview of the Components / Scope of Delivery.....	46
Notes for Use.....	46
Switching the Appliance On / Off	46
Start-Up.....	46
Suction Pipe	46
Floor Nozzle with Turbo Brush.....	46
Nozzle Attachments	47
Assembly the Wall Holder.....	47
Charging the Rechargeable Battery	47
Using the Appliance	47
End of Operation	48
Maintenance	48
Emptying the Dust Container	48
The Filter System	48
Cleaning	49
Floor Nozzle	49
Dust Container with Filter Unit	49

Storage	49
Troubleshooting.....	49
Technical Data.....	50
Disposal	50
Accumulator / Battery Disposal.....	50
Meaning of the "Dustbin" Symbol	50

General Notes

Read the operating instructions carefully before putting the appliance into operation and keep the instructions including the warranty, the receipt and, if possible, the box with the internal packing. If you give this appliance to other people, please also pass on the operating instructions.

- The appliance is designed exclusively for private use and for the envisaged purpose. This appliance is not fit for commercial use.
- The power adapter is only suitable for use in dry rooms.
- Check if the output current, voltage and the polarity of the power adapter match the information on the connected appliance!
- Do not touch the connected power adapter with wet hands!
- If necessary, disconnect the appliance from the power adapter.
- Ensure that the cable of the power adapter does not become kinked, jammed, driven over or come into contact with heat sources.
- Do not use a damaged power adapter.
- Do not repair the appliance yourself, but visit an authorized specialist.
- The appliance and the mains lead have to be checked regularly for signs of damage. If damage is found the appliance must not be used.
- Use only original spare parts.
- In order to ensure your children's safety, please keep all packaging (plastic bags, boxes, polystyrene etc.) out of their reach.



WARNING:

Do not allow small children to play with the foil. **There is a danger of suffocation!**

Special Safety Instructions for this Appliance

- This appliance can be used by children aged from 8 years and above and persons with reduced physical, sensory or mental capabilities or lack of experience and knowledge if they have been

given supervision or instruction concerning use of the appliance in a safe way and understand the hazards involved.

- Children shall not play with the appliance.
- Cleaning and user maintenance shall not be made by children without supervision.
- The appliance is intended for use with safety extra-low voltage. Connect only to a power supply according to the specifications on the rating label.
- If the connection cable of this appliance has been damaged, it must be replaced with a special connection cable available from the manufacturer or its customer service.
- Use only the power adapter included in the scope of deliveries.
- Do not suck in combustible substances or liquids!
- Do not use this appliance to remove toner particles from a laser printer or copier to prevent fire or explosion.
- Do not suck up hot ashes or pointed or sharp objects!
- Never vacuum without the filter installed.

Rechargeable Lithium-Ion Batteries (Li-Ion)

The appliance is equipped with rechargeable Li-ion batteries. This results in numerous advantages compared to other batteries and accumulators:

- A high cell voltage (more volts)
- No memory effect
- A low self-discharge

Safe Handling of Rechargeable Lithium-Ion Batteries

In general, Li-ion batteries are considered safe. Nevertheless, hazards may result from mechanical damage, electrical faults and thermal effects.

Mechanical damage may result in the leakage of gaseous or liquid substances that can be highly irritating, flammable or even toxic.

An electrical fault, such as a short circuit, may lead to overheating and cause a fire.

Even the heating of the outer shell of a Li-ion battery, e.g. due to sunlight or a heating element, may lead to fire or an explosion.

However, Li-ion batteries are safe when handled properly. Only if used or stored improperly they may become dangerous. Therefore:

- Avoid temperatures above 40 °C and below 0 °C.
- Do not drop the appliance or the rechargeable battery.
- In case the Li-Ion battery has been dropped and is now damaged, stop using it.
- When storing or disposing of the appliance, mask the terminals to prevent short circuits.
- Dispose of old accumulators properly in collecting containers at the trader or at municipal collection points.

Extending the Life of the Rechargeable Li-Ion Battery

For Li-ion batteries, even more than with other accumulators, their life can be extended by treating them properly. The following simple rules for charging and storing help you keeping the capacity of the battery:

- **Temperature:** The ideal temperature for these batteries ranges from 10 - 25 °C. Temperatures above may lead to premature aging.
- **Charging and discharging:** During charging cycles, both full charge and deep discharge should be avoided.

When the charging process of the battery is completed, you should disconnect the charger immediately. A charge up to 90 % is considered best.

Conversely, it is also preserving the battery more when it is not discharged to 0 %. If the possibility arises, you should already recharge the battery when it is reaching a charge state of 30 %.

- **Storage:** Always store batteries in a dry place and at moderate temperatures between 10 °C and 20 °C.

Also consider the effect of self-discharge! When the accumulator is already empty, this effect may lead to a deep discharge resulting in damaging the battery. If you intend to store the battery for an extended period of time, you can counteract this effect. We then recommend charging the battery to approx. 40 % before storage. You should check the state of charge after not more than a month.

Unpacking the Appliance

1. Remove the appliance from its packaging.
2. Check the delivery scope for completeness.
3. Check the appliance for any transport damage, in order to prevent hazards.



NOTE:

In case of any transport damage, contact your dealer immediately. Do not use a damaged appliance!

Overview of the Components / Scope of Delivery

- 1 Indicator lights
- 2 ECO button
- 3 On/off button
- 4 Carrying handle
- 5 Power supply connection socket
- 6 Release buttons for the rechargeable battery pack on both sides
- 7 Dust container
- 8 Base plate of the dust container
- 9 Opener/locking of the base plate
- 10 Suction pipe release
- 11 Suction pipe
- 12 Floor nozzle release
- 13 Floor nozzle with turbo brush
- 14 Crevice nozzle
- 15 Accessory holder
- 16 Combined upholstery/brush nozzle
- 17 **PUSH** opener/locking of the cover (Outlet filter)
- 18 Exhaust filter behind the cover
- 19 Motor housing/hand set

Not Shown

- 1× Special brush
- 1× Power adapter
- 1× Wall holder

- 2× Wall plug
- 2× Screw

Notes for Use

- The appliance is especially suitable for quickly vacuuming small amounts of dry dirt or dust.
- The appliance is operated via charged battery. Charging is done via the supplied power adapter.
- Direct power supply via power adapter is not possible.
- This rechargeable battery vacuum cleaner is no adequate replacement for a conventional floor vacuum cleaner. Especially on shag-pile carpet, the cleaning performance is not sufficient owing to its design.
- Contaminated filters reduce the suction power of the vacuum cleaner. Therefore, we recommend regular cleaning of the existing dirt filters.
- Ideally, clean the filters whenever they have been subject to a prolonged use.
- Please regularly check and clean the electric floor nozzle.
- If necessary, clean heavily soiled floors multiple times and/or use a conventional 230 V~ floor vacuum cleaner.

Switching the Appliance On/Off

- The button  turns the appliance on and off.
- Press the **ECO** button to toggle between low and high power level. In ECO mode, you can extend the life cycle of the rechargeable battery. The LED between the two buttons will light up.

Start-Up

Suction Pipe

- Insert the suction pipe with the two contact pins into the connection on the hand appliance. It must audibly engage.
- To disconnect the suction pipe, press the release (10) and pull out the pipe at the same time.
- Use the bracket to attach the upholstery/brush nozzle and the crevice nozzle to the suction tube. This way, you always have the accessories at hand.

Floor Nozzle with Turbo Brush

- The floor nozzle is suitable for all floor coverings except for shag-pile carpets.
- During operation, the LEDs on the floor nozzle light up for better visibility in dark areas.



CAUTION: You cannot replace the LEDs.

- Stick the lower end of the suction pipe onto the connector on the floor nozzle. Note the contact pins on the floor nozzle. The suction pipe must audibly snap into place.
- To disconnect the suction pipe, press the release (12) and pull out the pipe at the same time.

Nozzle Attachments

There are two different ways for connecting these nozzles to the appliance:

Connection at the Hand Unit

- Note the guide lug on the crevice nozzle and on the upholstery/brush nozzle. Hold the nozzles in such a way that the guide lug points upwards.
- Plug one of the nozzles into the port on the handset. It must engage audibly.
- To release the respective nozzle, press the release button (10) while pulling it out at the same time.
- The special brush has neither a guide lug nor a release button. You can simply attach this brush and remove it again.

Connection to the Suction Pipe

At the lower end of the suction pipe, you will find the same plug connection as on the handset. Mount /dismount the nozzle as described above.

Crevice Nozzle

For vacuuming dirt from corners, joints and small gaps.

Combined Upholstery/Brush Nozzle

This nozzle is suitable for removing dust from smaller surfaces such as upholstery, furniture or curtains. Use the nozzle with locked brush to prevent scratching of the surface to be cleaned.

- For this, press the button and push the brush to the end of the nozzle. It must engage.
- Press the button again to unlock the brush.

Special Brush

This nozzle is especially good for gentle cleaning of larger susceptible surfaces.

Assembly the Wall Holder

WARNING:

Make sure beforehand whether there are cables in the wall which could be damaged!

CAUTION:

Place the wall holder so that the appliance is not exposed to direct sunlight or other heat sources.

NOTE:

If you would like to simultaneously use the wall mount as a charging station, there must be a power outlet nearby.

1. Measure the height for the wall holder. Hold the vacuum cleaner against the wall with the suction pipe and the floor nozzle installed.
2. Hold the wall bracket against the wall. Mark 2 drill holes.
3. Drill the holes and insert the wall plugs into the wall.
4. Insert the screws through the holes of the wall holder.
5. Tighten the screws with a screwdriver hand-tight.

Charging the Rechargeable Battery

CAUTION:

Do not charge the rechargeable battery unsupervised.

1. Turn off the appliance.
2. Connect the power adapter with the connection socket (5).
3. Connect the power adapter to a certified wall socket. Charge the appliance for approx. 5 hours before first-time use.

NOTE:

- The indicator lights show the state of charge of the rechargeable battery. (25 %, 50 %, 75 %, 100 %)
- The appliance has electronic charge control, which prevents overcharging.
- Charging is completed when all 4 indicator lights are lit.
- Once the appliance is disconnected from the power adapter, the indicator lights go out.
- It is normal for the appliance to heat up during charging.

4. Disconnect the power adapter from the outlet once the rechargeable battery has been charged completely.

NOTE:

Even when switched off, the rechargeable battery discharges continuously. If the appliance is out of use for a longer period of time, charge the rechargeable battery at least once every 4 to 6 weeks.

Using the Appliance

You can use the appliance as a floor vacuum cleaner or as a handheld and upright vacuum cleaner (basic appliance).

1. Disconnect the appliance from the power adapter.
2. Turn on the appliance.

CAUTION:

- The suction opening must be free of blockages at all times. Blockages will cause overheating and damage to the motor.
- When the floor nozzle is blocked in such a way that the brush roller can no longer rotate, the appliance will switch itself off. The 4 indicator lights flash briefly. In this case, remove the blockage as described in chapter "Cleaning" ↔ "Floor nozzle". You may then continue the operation.

NOTE:

- We recommend the higher power level for using the appliance with the floor nozzle. The LED between the buttons  and **ECO** is off.
- During operation, depending on the charging capacity of the rechargeable battery, 1 to 4 indicator are lit.

NOTE:

- We recommend recharging the battery once the indicator lights show a remaining capacity of only 25%.
- Once the rechargeable battery is almost out of power, the last indicator light will start flashing for a few seconds. To avoid a deep discharge of the rechargeable battery, the motor will shut off the appliance accordingly. Recharge the battery.

End of Operation

1. Turn off the appliance.
2. If you have already installed the wall holder, hang up the vacuum cleaner.

Maintenance**Emptying the Dust Container**

1. Disconnect the appliance from the power adapter.
2. If necessary, remove the suction tube or the nozzle attachment from the appliance.
3. Hold the appliance with the bottom plate of the dust container over a dustbin.
4. Empty the contents of the dust container. Press the button (9) on the dust container to open the base plate.
5. Then close the base plate again. The lock on the dust container must engage.

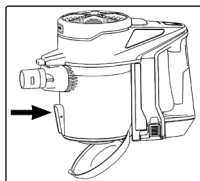
**The Filter System**

Your appliance features 3 filters. The common dust bag system has been replaced by a transparent dust container. The higher flow speed of the container allows for heavy dirt and smallest floating particles to be separated from the “sucked-in air”.

It is thus not necessary to buy dust bags.

The filters must be cleaned periodically.

CAUTION:

- Never wash the filter in the washing machine.
- Do not use a hair-dryer for drying.
- Only put the appliance back into operation when all filters are completely dry and correctly assembled.

The Filter Unit

The filter unit is located in the dust container and consists of:

- HEPA-filter
- Coarse filter

Proceed as follows to clean the filter unit:

1. Empty the dust container as described above. (Steps 1-5)

2. Disassembly of the Filter Unit

- 2.1 Hold the handset in such a way that the handle is on the right hand side, in front of you. Different symbols can be found on the dust container. Turn the dust container clockwise until the symbol is positioned below the mark on the handset. The dust container can now be separated from the housing.
- 2.2 Remove the HEPA filter.
- 2.3 Remove the coarse filter from the dust container.

3. Cleaning the Filters

- 3.1 Hold both filters over a garbage can and tap out the dust. You may also brush out the HEPA filter. In case of heavy staining, clean the filters under running water.
- 3.2 Let the filters air-dry completely before refitting them!
- 3.3 Wipe the dust container with a damp cloth and then wipe it dry.

4. Assembly of the Filter Unit

- 4.1 Place the coarse filter in the dust container. Please note the recess on the edge of the dust container. Now push the coarse filter down so that it is placed in the centre of the dust container.
- 4.2 Place the HEPA filter back into the coarse filter.
- 4.3 Then reattach the dust container to the handset. Attach the dust container to the handset with the symbol positioned below the mark on the handset. Then turn the dust container anti-clockwise as far as it will go. The symbol on the dust container must be located below the marking on the handset.

Outlet Filter

The appliance is also equipped with an exhaust filter. It is located at the top of the motor housing.

1. Press the **PUSH** button (17) to be able to remove the cover.
2. Remove the ring-shaped foam filter and wash it out.
3. Allow the foam filter to air-dry completely before reinserting it into the appliance.
4. Put the cover back onto the motor housing. The latch below the **PUSH** button must audibly engage.

Cleaning

WARNING:

- Always disconnect the appliance from the power adapter before cleaning!
- Under no circumstances should you immerse the motor housing in water in order to clean it. Otherwise this might result in an electric shock or fire.

CAUTION:

- Do not use a wire brush or any abrasive items.
- Do not use any acidic or abrasive detergents.
- The single components are not dishwasher-safe.
- Wipe the casing with a damp cloth.
- You can wipe the power adapter appliance with a dry cloth.

Floor Nozzle

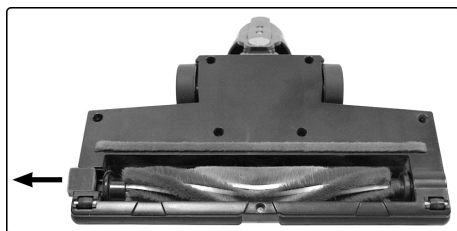

1. Disconnect the floor nozzle from the suction pipe.
2. Turn the floor nozzle around, so that you see the lower side. Push the lock outwards as far as it will go.
3. Pull out the brush roller.
4. Remove threads and hair wound to the brush. Use scissors, if required.

5. Assembly:

- 5.1 Reinsert the brush roller, with its triangular recess first, into the compartment.

- 5.2 Insert the other end of the brush roller with the square bearing into the recess underneath the closure.

6. Close the lock of the brush roller. Make sure the brush roller is properly placed before using the floor nozzle again.

Dust Container with Filter Unit

Please read the chapter "Maintenance" for cleaning of these components.

Storage

- Clean the appliance as described and allow it to dry.
- You can use the previously installed wall holder for storage.
- We recommend that you keep the appliance in the original packaging if it will not be used for long periods.

NOTE concerning the life of the rechargeable battery:

Even when switched off, the rechargeable battery discharges continuously. When the appliance is out of use for a longer period of time, charge the rechargeable battery at least once every 4 to 6 weeks.

- Always store the appliance out of the reach of children in a dry, well ventilated place.
- The storage temperature should be between 0 and 40 °C.

Troubleshooting

Problem	Possible cause	Remedy
The appliance does not function.	The power adapter is connected.	Disconnect the appliance from the power adapter.
	The rechargeable battery is empty.	Charge the rechargeable battery.
	The rechargeable battery is defect.	Contact our service or your dealer.

Problem	Possible cause	Remedy
Weak suction power.	The rechargeable battery is nearly discharged.	Charge the rechargeable battery.
	The dust container is full.	Empty the dust container.
	The filters are dirty.	Clean the filters as described under "Maintenance". ⚠ CAUTION: Restart operation only with dry filters.
Noise during operation.	A foreign body has been sucked into the floor nozzle.	Remove the foreign body. If required, disconnect the floor nozzle from the suction pipe.
The appliance switches off by itself. The 4 indicator lights flash briefly. The floor nozzle with turbo brush is not operating.	The brush roller is blocked by dirt.	Clean the floor nozzle as described under "Cleaning".
	Incorrect assembly of suction pipe and/or floor nozzle.	Check the assembling of the parts.
The rechargeable battery does not keep the charge.	The rechargeable battery has reached the end of its life.	Contact our service or your dealer.

Technical Data

Model:..... PC-BS 3036 A

Net weight (Handset with suction pipe and floor nozzle):..... approx. 2.15 kg

Power Adapter

Protection class:..... II

Input:AC 100 -240 V, 50 /60 Hz, 0.5 A MAX

Output:..... DC 27.0 V, 500 mA

Polarity: 

Rechargeable Battery:.....22.2 V, 2200 mAh Li-Ion

Operating time:.....approx. 20 minutes maximum

Charging time:.....approx. 5 hours

The right to make technical and design modifications in the course of continuous product development remains reserved.

This appliance has been tested according to all relevant current CE guidelines, such as electromagnetic compatibility and low voltage directives, and has been constructed in accordance with the latest regulations.

Disposal

Accumulator / Battery Disposal



The appliance contains a rechargeable battery. Used batteries / accumulators (rechargeable batteries) do not belong in household waste.

The battery must be removed before the product is recycled.

⚠ WARNING:

- Disconnect the appliance from the power adapter before removing the rechargeable battery!
- Remove the rechargeable battery only when it is discharged.

- Press both release buttons (6) at the same time and pull the rechargeable battery pack out of the handset.

Information, where batteries / accumulators are to be disposed of can be obtained from your local or municipal authorities.

Meaning of the "Dustbin" Symbol



Protect our environment: do not dispose of electrical equipment in the domestic waste.

Please return any electrical equipment that you will no longer use to the collection points provided for their disposal.

This helps avoid the potential effects of incorrect disposal on the environment and human health.

This will contribute to the recycling and other forms of re-utilisation of electrical and electronic equipment.

Information concerning where the equipment can be disposed of can be obtained from your local authority.

Instrukcje obsługi

Dziękujemy za wybór naszego produktu. Mamy nadzieję, że korzystanie z urządzenia sprawi Państwu radość.

Symbole użyte w tej instrukcji obsługi

Ważne informacje dotyczące bezpieczeństwa użytkownika są specjalnie wyróżnione. Koniecznie stosuj się do tych wskazówek, aby uniknąć wypadków i uszkodzenia urządzenia:

OSTRZEŻENIE:

Ostrzega przed zagrożeniami dla zdrowia i wskazuje na potencjalne ryzyka obrażeń.

UWAGA:

Wskazuje na potencjalne zagrożenia dla urządzenia lub innych przedmiotów.

WSKAZÓWKA:

Wyróżnia porady i informacje ważne dla użytkownika.

Spis treści

Przegląd elementów obsługi	3
Ogólne uwagi	51
Specjalne wskazówki bezpieczeństwa dla urządzenia ..	51
Akumulatory litowo-jonowe (Li-Ion)	52
Bezpieczna obsługa akumulatorów litowo-jonowych	52
Wydłużanie żywotności akumulatorów litowo-jonowych	53
Rozpakowanie urządzenia	53
Przegląd elementów obsługi / Zakres dostawy.....	53
Wskazówki dotyczące użytkowania	53
Przełączanie urządzenia wł. / wyl. (On / Off).....	54
Uruchomienie	54
Rura ssąca	54
Dysza do podłogi z turboszczotką	54
Ssawki	54
Montaż uchwyty ściennego	54
Ładowanie akumulatora.....	54
Obsługa urządzenia.....	55
Zakończenie pracy urządzenia	55
Konserwacja	55
Opróżnianie pojemnika na pył	55
System filtrów	55
Czyszczenie	56
Dysza do podłóg	56
Pojemnik na pył z zespołem filtra	56

Przechowywanie	57
Wykrywanie i usuwanie usterek.....	57
Dane techniczne.....	57
Warunki gwarancji	58
Usuwanie	58
Utylizacja akumulatora / baterii	58
Znaczenie symbolu „Pojemnik na śmieci”	58

Ogólne uwagi

Przed uruchomieniem urządzenia proszę bardzo dokładnie przeczytać instrukcję obsługi. Proszę zachować ją wraz z kartą gwarancyjną, paragonem i w miarę możliwości również kartonem z opakowaniem wewnętrznym. Przekazując urządzenie innej osobie, oddaj jej także instrukcję obsługi.

- Proszę wykorzystywać urządzenie jedynie dla prywatnego celu, jaki został przewidziany dla urządzenia. Urządzenie to nie zostało przewidziane do użytku w ramach działalności gospodarczej.
- Adapter sieciowy jest odpowiedni do użytkowania tylko w suchych pomieszczeniach.
- Sprawdzić, czy natężenie prądu na wyjściu, napięcie oraz bieguny adaptera sieciowego pasują do informacji na podłączonym urządzeniu!
- Nie dotykać podłączonego zasilacza sieciowego mokrymi rękami!
- W razie konieczności wyczyszczenia odłączyć urządzenie od zasilacza sieciowego.
- Sprawdzić, czy kabel zasilacza sieciowego nie jest skręcony, zablokowany, naciśnięty ani nie styka się ze źródłami gorąca.
- Nie używać uszkodzonego zasilacza sieciowego.
- Nie naprawiać urządzenia samodzielnie, ale skonsultować się z uprawnionym i wyspecjalizowanym fachowcem.
- Należy regularnie sprawdzać, czy urządzenie i kabel sieciowy nie są uszkodzone. W razie uszkodzenia należy przestać korzystać z urządzenia.
- Proszę stosować tylko oryginalne akcesoria.
- Dla bezpieczeństwa dzieci proszę nie zostawiać swobodnie dostępnych części opakowania (torby plastikowe, kartony, styropian itp.).

OSTRZEŻENIE:

Nie pozwalaj dzieciom bawić się folią.
Niebezpieczeństwo uduszenia!

Specjalne wskazówki bezpieczeństwa dla urządzenia

- Urządzenie to może być używane przez dzieci w wieku lat 8 lub starsze, osoby z obniżoną sprawnością fizyczną, zmysłową lub

umysłową, osoby z brakiem doświadczenia i wiedzy, jeśli są one nadzorowane lub gdy je poinstruowano jak korzystać z tego urządzenia w bezpieczny sposób, i gdy zdają sobie sprawę z istniejących niebezpieczeństw.

- Dzieci nie powinny bawić się tym urządzeniem.
- Czyszczenie i konserwacja nie powinny być wykonywane przez dzieci bez nadzoru.
- Urządzenie to jest przeznaczone do użytku przy bezpiecznym bardzo niskim napięciu. Należy je podłączać wyłącznie do źródeł zasilania zgodnych ze specyfikacjami na tabliczce znamionowej.
- Jeśli kabel połączeniowy urządzenia zostanie uszkodzony, musi zostać wymieniony na specjalny kabel połączeniowy, który można uzyskać od producenta lub w dziale obsługi klienta.
- Używaj wyłącznie zasilacza wchodzącego w zakres dostawy.
- Nie zasysaj substancji palnych ani cieczy!
- Odkurzacza nie należy stosować do usuwania tonera z drukarek lub kopiarek laserowych, gdyż grozi to pożarem lub wybuchem.
- Proszę nie wciągać odkurzaczem gorącego popiołu, przedmiotów ostrych i ostro zakończonych!
- Nie wolno nigdy odkurzać bez zainstalowanego filtra.

Akumulatory litowo-jonowe (Li-Ion)

Odkurzacze zasilane są akumulatorami litowo-jonowymi. W porównaniu z innymi akumulatorami, akumulatory litowo-jonowe charakteryzują się wieloma zaletami:

- Wysokim napięciem ogniw (więcej woltów)
- Brakiem zjawiska pamięci
- Niskim poziomem samowyladowania

Bezpieczna obsługa akumulatorów litowo-jonowych

Akumulatory litowo-jonowe uważane są za bezpieczne, jednak zagrożenia związane z ich użytkowaniem mogą wynikać z uszkodzeń mechanicznych, usterek elektrycznych i efektów cieplnych.

Uszkodzenia mechaniczne mogą skutkować wyciekami związków gazowych lub ciekłych, które mogą być wysoce drażniące, palne lub nawet toksyczne.

Usterka elektryczna, np. zwarcie, może prowadzić do przegrzania akumulatora, i być przyczyną pożaru.

Nawet rozgrzanie zewnętrznej powierzchni akumulatora litowo-jonowego, na przykład w wyniku działania promieni słonecznych lub źródła ciepła, może prowadzić do pożaru lub wybuchu.

Jednakże, przy zachowaniu właściwych warunków eksploatacji akumulatory litowo-jonowe są bezpieczne. Zagrożenie stanowią jedynie w sytuacji, gdy są użytkowane lub składowane w nieodpowiedni sposób. Zatem:

- Należy unikać temperatury powyżej 40 °C oraz poniżej 0 °C.
- Nie dopuszczać do upadku urządzenia lub akumulatora.
- Jeśli w wyniku upadku akumulator litowo-jonowy ulegnie uszkodzeniu, nie należy go dalej użytkować.

- Na czas składowania urządzenia lub oddając je do likwidacji zaciski akumulatora należy osłonić, by nie dopuścić do zwarcia.
- Zużyte akumulatory należy likwidować wrzucając je do przeznaczonych do tego celu pojemników w punktach sprzedaży lub oddając do punktów zbiórki zużytego sprzętu AGD.

Wydłużanie żywotności akumulatorów litowo-jonowych

Okres żywotności akumulatorów litowo-jonowych można wydłużyć eksploatując je w prawidłowy sposób. Przestrzeganie poniższych prostych zasad ładowania i składowania przyczyni się do utrzymania pełnej sprawności akumulatora:

- **Temperatura:** Najlepszą temperaturą dla tego rodzaju akumulatorów jest temperatura w zakresie od 10 °C do 25 °C. Temperatury wyższe mogą przyczynić się do przedwczesnego starzenia się akumulatorów.
- **Ładowanie i rozładowanie:** Podczas cykli ładowania należy unikać zarówno pełnego naładowania, jak i głębokiego rozładowania.

Po zakończeniu ładowania akumulatora należy niezwłocznie odłączyć ładowarkę. Za najlepsze uznaje się ładowanie do poziomu 90 %.

I odwrotnie, akumulatora nie należy rozładowywać do 0 %. Jeśli jest taka możliwość, akumulator należy dolać, gdy osiągnie poziom naładowania 30 %.

- **Składowanie:** Akumulatory należy składać w suchym miejscu, w temperaturze pomiędzy 10 °C a 20 °C.

Należy również wziąć pod uwagę zjawisko samowyładowania! W sytuacji, gdy akumulator jest niemal całkowicie rozładowany, zjawisko to może prowadzić do głębokiego rozładowania skutkującego uszkodzeniem akumulatora. W przypadku planów składowania akumulatora przez dłuższy okres można temu zjawisku zapobiec. Przed odłożeniem urządzenia w miejsce składowania zalecamy naładowanie akumulatora do około 40 % jego pojemności. Stan naładowania akumulatora należy sprawdzić nie później, niż po miesiącu.

Rozpakowanie urządzenia

1. Wyjąć urządzenie z opakowania.
2. Sprawdzić kompletność zakupionego zestawu.
3. Sprawdzić urządzenie, czy nie ma usterek powstałych podczas transportu, aby uniknąć zagrożeń.

I WSKAZÓWKA:

W przypadku zauważonej usterki należy natychmiast skontaktować się z miejscowym dystrybutorem lub sprzedawcą. Nie użytkować uszkodzonego urządzenia!

Przegląd elementów obsługi/ Zakres dostawy

- 1 Kontrolki
- 2 Przycisk ECO
- 3 Przycisk wł/wył
- 4 Uchwyt do przenoszenia
- 5 Gniazdo łączenia zasilania
- 6 Przyciski zwalniania pakietu akumulatora po obu stronach
- 7 Pojemnik na kurz
- 8 Płyta podstawy pojemnika kurzu
- 9 Otwieranie/zamykanie płyty podstawy
- 10 Odblokowanie rury ssącej
- 11 Rura ssąca
- 12 Odblokowanie ssawki do podłóg
- 13 Dysza do podłogi z turboszczotką
- 14 Ssawka szczelinowa
- 15 Uchwyt na akcesoria
- 16 Kombinowania ssawka do tapicerki / szczotka
- 17 **PUSH** otwieracz / blokada pokrywy (Filtr wylotowy)
- 18 Filtr wylotowy za pokrywą
- 19 Obudowa silnika / zestaw ręczny

Brak na rysunku

- 1× Szczotka specjalna
- 1× Zasilacz
- 1× Uchwyt ścienny
- 2× Kołek rozporowy
- 2× Śruba

Wskazówki dotyczące użytkowania

- Urządzenie nadaje się w szczególności do szybkiego odkurzania niewielkich ilości suchego brudu lub kurzu.
- Urządzenie jest zasilane z naładowanej baterii. Ładowanie odbywa się za pośrednictwem dołączonego zasilacza.
- Bezpośrednie zasilanie z zasilacza sieciowego nie jest możliwe.
- Odkurzacz akumulatorowy nie jest właściwym zamiennikiem odkurzacza konwencjonalnego do podłóg. Szczególnie na dywanach o długim włosiu jego wydajność czyszczenia nie jest wystarczająca - ze względu na jego konstrukcję.
- Zabrudzone filtry zmniejszają moc ssania odkurzacza. Dlatego zalecamy regularne czyszczenie istniejących filtrów.
- Najlepiej czyścić filtry, gdy były używane przez dłuższy czas.
- Regularnie sprawdzaj i czyść elektryczną ssawkę do podłóg.
- W razie potrzeby mocno zabrudzone podłogi czyść wiele razy lub stosuj zwykły odkurzacz 230 V~ do podłóg.

Przełączanie urządzenia wł./wył. (On/Off)

- Przycisk  włącza i wyłącza urządzenie.
- Wcisnąć przycisk **ECO** w celu przełączania między niskim i wysokim poziomem mocy. W trybie ECO wydłużasz trwałość akumulatora. LED między dwoma przyciskami zapala się.

Uruchomienie

Rura ssąca

- Wsunąć rurę ssawną z dwoma wypustami w złącze zespołu przenośnego. Zabezpieczeniu urządzenia będzie towarzyszył dźwięk.
- Aby odłączyć rurę ssawną, nacisnąć przycisk zwalnający (10) i jednocześnie wyciągnąć rurę.
- Posłużyć się wspomnikiem do zamocowania ssawki do tapicerki/szczotki oraz ssawki szczelinowej na rurze ssącej. W ten sposób zawsze masz akcesoria pod ręką.

Dysza do podłogi z turboszczotką

- Ssawka do podłóg nadaje się do wszystkich podłóg z wyjątkiem dywanów o długim włosiu.
- W trakcie pracy świecą się diody LED w celu zapewnienia lepszej widoczności w ciemnych zakamarkach.

 **UWAGA:** Diody LED są niewymienialne.

- Wsuń dolny koniec rury ssawnej w złącze ssawki podłogowej. Zważaj na kolki stykowe na ssawce do podłóg. Rura ssawna musi w sposób słyszalny zatrzaskać na miejscu.
- Aby odłączyć rurę ssawną, nacisnąć przycisk zwalnający (12) i jednocześnie wyciągnąć rurę.

Ssawki

Są dwa różne sposoby łączenia tych ssawek z urządzeniem:

Podłączanie do zespołu przenośnego

- Zważaj na nacięcia w ssawce szczelinowej i na ssawce do tapicerki/szczotce. Przytrzymaj ssawki w taki sposób, aby występy prowadzące były zwrócone do góry.
- Zatknij jedną ze ssawek w przyłączy urządzenia ręcznego. Musi zaskoczyć w sposób słyszalny.
- Aby zwolnić daną ssawkę, wciśnij przycisk (10) równocześnie ją wyciągając.
- Szczotka specjalna nie ma ani występu prowadzącego, ani przycisku zwalniania. Możesz po prostu założyć tę szczotkę, a potem ją zdjąć.

Podłączanie do rury ssawnej

Na drugim końcu rury ssawnej znajdziesz takie samo złącze wtykowe, jak na uchwycie. Montaż/demontaż ssawki, jak opisano wyżej.

Ssawka szczelinowa

Służy do odkurzania narożników, szczelin i wąskich miejsc.

Kombinowania ssawki do tapicerki/szczotki

Nadaje się także do odkurzania delikatnych powierzchni, takich jak tapicerka, meble lub zasłony. Tej ssawki należy używać z nałożoną szczotką w celu uniknięcia zarysowań czyszczonej powierzchni

- W tym celu należy nacisnąć przycisk i wsunąć szczotkę na końcówkę ssawki. Musi nastąpić zatrask.
- Aby zdjąć szczotkę, należy ponownie nacisnąć ten przycisk.

Szczotka specjalna

Ta ssawka jest szczególnie nadaje się do delikatnego odkurzania większych powierzchni wrażliwych.

Montaż uchwytu ściennego

OSTRZEŻENIE:

Przed przystąpieniem do montażu należy upewnić się, że w danym miejscu w ścianie nie ma kabli, które mogłyby zostać uszkodzone!

UWAGA:

Uchwyt ścienny umieścić w taki sposób, aby urządzenie nie było narażone na bezpośrednie działanie promieni słonecznych lub innych źródeł ciepła.

WSKAZÓWKA:

Jeżeli chcesz równocześnie korzystać z uchwytu ściennego jako ładowarki, w pobliżu musi być gniazdko zasilające.

1. Zmierzyć wysokość uchwytu ściennego. Wieszając odkurzacz przy ścianie z zamontowaną rurą ssawną i ssawką podłogową.
2. Przytrzymaj wspomnik ścienny na ścianie. Zaznaczyć 3 otwory.
3. Nawiercić otwory i włożyć kolki do ściany.
4. Włożyć śruby do otworów w uchwycie ściennym.
5. Wkręty dokręcić ręcznie śrubokrętem do oporu.

Ładowanie akumulatora

UWAGA:

Nie należy ładować akumulatora wielokrotnego ładowania bez nadzoru.

1. Wyłącz urządzenie.
2. Kabel zasilania podłączyć do gniazdka wejściowego (5).
3. Podłącz zasilacz sieciowy do gniazda elektrycznego z certyfikatem. Przed pierwszym użyciem urządzenie należy ładować przez ok. 5 godzin.

WSKAZÓWKA:

- Wskaźnik ładowania wskazuje stan naładowania akumulatora. (25 %, 50 %, 75 %, 100 %)

i WSKAZÓWKA:

- Urządzenie posiada elektroniczne sterowanie procesem ładowania akumulatora, co zapobiega jego nadmiernemu naładowaniu.
 - Ładowanie kończy się, kiedy wszystkie 4 lampki wskaźnikowe się świecą.
 - Gdy urządzenie jest odłączone od adaptera zasilania, lampki wskaźnikowe gasną.
 - Nagrzewanie się urządzenia podczas ładowania jest normalnym zjawiskiem.
4. Odłączyć zasilacz od gniazdka elektrycznego, gdy akumulator wielokrotnego ładowania jest w pełni naładowany.

i WSKAZÓWKA:

Nawet wyłączony akumulator wielokrotnego ładowania wciąż się rozładowuje. W przypadku przewidywanego dłuższego okresu nieużytkowania urządzenia, akumulator urządzenia należy doładowywać przynajmniej raz na 4 do 6 tygodni.

Obsługa urządzenia

Urządzenia można używać jako odkurzacza do podłóg lub jako małego odkurzacza ręcznego (moduł podstawowy).

1. Odłączyć urządzenie od zasilacza.
2. Włączyć urządzenie.

⚠ UWAGA:

- Otwór zasysający musi być zawsze wolny od zatorów. Te powodują przegrzewanie się i uszkodzenie silnika.
- Jeżeli dysza do podłóg jest zatkaana w taki sposób, że wałek szczotki nie obraca się, urządzenie wyłączy się samoczynnie. 4 lampki wskaźnikowe krótko błyskają. W takim przypadku usuń zator zgodnie z opisem w rozdziale „Czyszczenie” ⇔ „Dysza do podłóg”. Możesz wtedy kontynuować działanie.

i WSKAZÓWKA:

- Zalecamy wyższy poziom mocy w przypadku używania urządzenia do pracy z ssawką podłogową. Dioda LED między przyciskami **U** i **ECO** jest zgaszona.
- W czasie pracy zapalone są lampki wskaźnikowe, od 1 do 4, zależnie od stanu naładowania akumulatora.
- Zalecamy ponowne ładowanie akumulatora, gdy lampki wskaźnikowe sygnalizują stan naładowania tylko 25%.
- Gdy poziom naładowania akumulatora jest bliskie osiągnięcia końca, ostatnia lampka kontrolna miga przez kilka sekund. Aby uniknąć głębokiego rozładowania akumulatora, silnik urządzenia wyłączy się odpowiednio. Ponownie ładuj akumulator.

Zakończenie pracy urządzenia

1. Wyłącz urządzenie.
2. Jeśli już zainstalowano uchwyt ścienny, zawieszć na nim odkurzacz.

Konserwacja

Opróżnianie pojemnika na pył

1. Odłączyć urządzenie od zasilacza.
2. W razie konieczności zdjąć rurę ssącą oraz dyszę z urządzenia.
3. Trzymać urządzenie dolną płytką zbiornika kurzowego nad koszem na śmieci.
4. Opróżnić zawartość zbiornika kurzowego. Wciśnij przycisk (9) na pojemniku kurzu, aby otworzyć płytę podstawy.
5. Następnie ponownie zamknąć płytę podstawy. Blokada na zbiorniku kurzowym musi załączyć się.

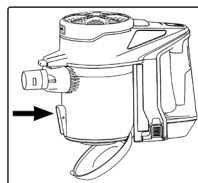

System filtrów

Urządzenie zawiera 3 filtry. Powszechnie stosowany układ torby na pył został zastąpiony przezroczystym pojemnikiem na pył. Im większa prędkość przepływu powietrza przez odkurzacz pozwala na usuwanie silnych zabrudzeń i oddzielenie najmniejszych przepływających z powietrzem cząstek od „zassanego powietrza”.

Zatem nie ma potrzeby zakupu worków na pył.

Filtry muszą być okresowo czyszczone.

⚠ UWAGA:

- Nigdy nie prać filtra w pralce automatycznej.
- Do suszenia nie używać suszarki do włosów.
- Urządzenie może działać z powrotem, kiedy wszystkie filtry są całkowicie suche i prawidłowo zamontowane.

Zespół filtra

Urządzenie filtracyjne mieści się w pojemniku na kurz i składa się z:

- Filtr HEPA
- Filtr zgrubny

Aby wyczyścić zespół filtra, należy wykonać poniższe czynności:

1. Opróżnij pojemnik na brud zgodnie z powyższym opisem. (Kroki 1-5)
2. **Demontaż zespołu filtra**

- 2.1 Przytrzymaj aparat tak, by uchwyt był po prawej stronie, przed tobą. Na pojemniku na kurz można znaleźć różne symbole. Obracaj pojemnikiem w prawo, aż symbol  znajdzie się poniżej znaku **II** na aparacie. Pojemnik na kurz można teraz oddzielić od obudowy.





- 2.2 Wyjmij filtr HEPA.
- 2.3 Wymontuj filtr grubych zanieczyszczeń ze zbiornika na kurz.

3. Czyszczenie filtrów

- 3.1 Przytrzymaj oba filtry nad kubłem na śmieci i wytrzep je. Możesz też wyszczotkować filtr HEPA. W przypadku silnego zabrudzenia umyć filtry pod bieżącą wodą.
- 3.2 Przed ponownym montażem pozwól filtrom na całkowicie wyschnięcie na wolnym powietrzu!
- 3.3 Pojemnik na pył wytrzeć za pomocą wilgotnej ściereczki, a następnie wytrzeć go do sucha.

4. Montaż zespołu filtra

- 4.1 Filtr zgrubny umieścić w pojemniku na kurz. Zwróć uwagę na wycięcie na krawędzi pojemnika na kurz. Wepchnij teraz filtr zgrubny w dół, aby znalazł się w środku pojemnika.

- 4.2 Filtr HEPA nałóż na filtr zgrubny.
- 4.3 Na powrót zamocuj pojemnik na uchwycie. Zamocuj pojemnik na kurz z symbolem  ustawionym poniżej znaku  na aparacie. Następnie obróć pojemnik w lewo maksymalnie, jak to możliwe. Symbol  na pojemniku kurzu musi znaleźć się poniżej znaku  na aparacie.

Filtr wylotowy

Dodatkowo urządzenie wyposażone jest w filtr wylotowy. Znajduje się on na górze obudowy silnika.

1. Wciśnij przycisk **PUSH** (17), aby móc zdjąć pokrywę.
2. Zdejmij pierścieniowy filtr piankowy i wymyj go.
3. Pozostaw filtr piankowy do całkowitego wyschnięcia przed ponownym włożeniem do urządzenia.
4. Załóż pokrywę na powrót na obudowie silnika. Zatrask poniżej przycisku **PUSH** musi zaskoczyć w sposób słyszalny.

Czyszczenie



OSTRZEŻENIE:

- Zawsze przed czyszczeniem odłączać urządzenie od zasilacza sieciowego!
- Obudowy silnika nie wolno do czyszczenia zanurzać w wodzie. Może to doprowadzić do porażenia elektrycznego lub pożaru.



UWAGA:

- Nie używaj szczotki drucianej ani innych podobnych przedmiotów.
- Nie używaj ostrych lub ściernych środków czyszczących.
- Żadna część nie nadaje się do mycia w zmywarce do naczyń.
- Obudowę można wytrzeć miękką, wilgotną ściereczką.
- Jednostkę zasilającą możesz przetrzeć suchą ściereczką.

Dysza do podłóg

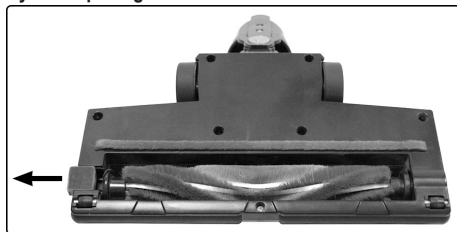

1. Odłączyć ssawkę podłogową od rury ssawnej.
2. Obróć ssawkę podłogową tak, aby była widoczna strona spodnia ssawki. Popchnij blokadę na zewnątrz maksymalnie, jak to możliwe.
3. Wyciągnąć wałek szczotki.
4. Usuń nici i włosy, które mogły nawinąć się na szczotkę. W razie konieczności użyj nożyczek.
5. **Montaż:**
 - 5.1 Wałek rolki włóż na powrót do przegródki, najpierw trójkątnym wycięciem.
 - 5.2 Włóż drugi koniec wałka szczotki z łożyskiem kwadratowym w wycięcie pod osłoną.
6. Zamknąć blokadę wałka szczotki. Upewnij się, czy wałek szczotki jest prawidłowo umieszczony, zanim użyjesz dyszę na podłozde.

Pojemnik na pył z zespołem filtra

Aby oczyścić te elementy składowe, najpierw należy uważnie przeczytać rozdział „Konserwacja”.

Przechowywanie

- Oczyszczyć urządzenie zgodnie z opisem i poczekać, aż wyschnie.
- Do przechowywania można wykorzystywać wcześniej zainstalowany uchwyt ścienny.
- Zalecamy przechowywanie urządzenia w oryginalnym opakowaniu, jeśli nie jest używane przez dłuższe okresy czasu.

WSKAZÓWKA dotycząca żywotności akumulatora:

Nawet wyłączony akumulator wielokrotnego ładowania wciąż się rozładowuje. W przypadku przewidywanego dłuższego okresu nieużytkowania urządzenia, akumulator urządzenia należy doładowywać przynajmniej raz na 4 do 6 tygodni.

- Zawsze trzymać urządzenie poza zasięgiem dzieci, w suchym i dobrze wentylowanym miejscu.
- Temperatura przechowywania powinna mieścić się między 0 °C i 40 °C.

Wykrywanie i usuwanie usterek

Problem	Możliwa przyczyna	Sposób naprawy
Urządzenie nie działa.	Zasilacz jest podłączony.	Odłączyć urządzenie od zasilacza.
	Bateria wielokrotnego ładowania jest wyczerpana.	Naładuj akumulator.
	Uszkodzony akumulator wielokrotnego ładowania.	Skontaktować się z punktem serwisowym lub sprzedawcą.
Słaba moc ssania.	Akumulator jest niemal rozładowany.	Naładuj akumulator.
	Pojemnik na pył jest zapełniony.	Opróżnić pojemnik na pył.
	Filtry są zabrudzone.	Wyczyść filtry zgodnie z opisem w sekcji „ Konserwacja ”.
		 UWAGA: Urządzenie można uruchomić ponownie tylko z suchymi filtrami.
Hałas podczas pracy.	Do dyszy podłogowej został wessane ciało obce.	Usuń ciało obce. W razie konieczności odłączyć ssawkę podłogową od rury ssawnej.
Urządzenie wyłącza się samoczynnie. 4 lampki wskaźnikowe krótko błyskają. Ssawka podłogowa z turbo szczotką nie działają.	Walek szczotki jest unieruchomiony przez brud.	Wyczyścić ssawkę jak opisano w rozdziale „ Czyszczenie ”.
	Nieprawidłowe zamocowanie rury ssawnej i/lub ssawki podłogowej.	Sprawdź prawidłowość montażu elementów.
Akumulator wielokrotnego ładowania nie trzyma ładunku.	Akumulator wielokrotnego ładowania wyczerpał swoją żywotność.	Skontaktować się z punktem serwisowym lub sprzedawcą.

Dane techniczne

Model: PC-BS 3036 A
 Waga netto (Uchwyt ręczny z rurą ssawną i dysza do podłóg):ok. 2,15 kg

Zasilacz sieciowy

Klasa ochrony: II
 Wejście: AC 100 -240 V, 50/60 Hz, 0,5 A MAX
 Wyjście: DC 27,0V, 500 mA
 Bieguny: 

Akumulator:22,2 V, 2200 mAh Li-Ion
 Czas pracy:maksymalnie 20 minut
 Czas ładowania: ok. 5 godzin

Zastrzegamy sobie prawo wprowadzania zmian technicznych i projektowych w trakcie ciągłego rozwoju produktu.

Niniejsze urządzenie odpowiada wymaganiom normy bezpieczeństwa użytkowania oraz spełnia wymagania dyrektywy niskonapięciowej i kompatybilności elektromagnetycznej.

Warunki gwarancji

Przyznajemy 24 miesiące gwarancji na produkt licząc od daty zakupu.

W tym okresie będziemy bezpłatnie usuwać w terminie 14 dni od daty dostarczenia wadliwego sprzętu z kartą gwarancyjną do miejsca zakupu wszystkie uszkodzenia powstałe w tym urządzeniu na skutek wady materiałów lub wadliwego wykonania, naprawiając oraz wymieniając wadliwe części lub (jeśli uznamy za stosowne) wymieniając całe urządzenie na nowe.

Sprzęt do naprawy powinien być dostarczony w komplecie wraz z dowodem zakupu oraz z ważną kartą gwarancyjną do sprzedawcy w miarę możliwości w oryginalnym opakowaniu lub innym odpowiednim dla zabezpieczenia przed uszkodzeniem. W razie braku kompletnego opakowania fabrycznego, ryzyko uszkodzenia sprzętu podczas transportu do i z miejsca zakupu ponosi reklamujący.

Naprawa gwarancyjna nie dotyczy czynności przewidzianych w instrukcji obsługi, do wykonania których zobowiązany jest użytkownik we własnym zakresie i na własny koszt.

Gwarancja nie obejmuje:

- mechanicznych, termicznych, chemicznych uszkodzeń sprzętu i wywołanych nimi wad,
- uszkodzeń powstałych w wyniku działania sił zewnętrznych takich jak wyładowania atmosferyczne, zmiana napięcia zasilania i innych zdarzeń losowych,
- nieprawidłowego ustawienia wartości napięcia elektrycznego, zasilanie z nieodpowiedniego gniazda zasilania,
- sznurów połączeniowych, sieciowych, żarówek, baterii, akumulatorów,
- uszkodzeń wyrobu powstałych w wyniku niewłaściwego lub niezgodnego z instrukcją jego użytkowania, przechowywania, konserwacji, samowolnego zrywania plomb oraz wszelkich przeróbek i zmian konstrukcyjnych dokonanych przez użytkownika lub osoby niepowołane,
- roszczeń z tytułu parametrów technicznych wyrobu, o ile są one zgodne z podanymi przez producenta,
- prawidłowego zużycia i uszkodzeń, które mają nieistotny wpływ na wartość lub działanie tego urządzenia.

Karta gwarancyjna bez pieczętki sklepu, daty sprzedaży, nie wypełniona, źle wypełniona, ze śladami poprawek, nieczytelna wskutek zniszczenia, bez możliwości ustalenia miejsca sprzedaży oraz dołączonego dowodu zakupu jest nieważna.

Korzystanie z usług gwarancyjnych nie jest możliwe po upływie daty ważności gwarancji. Gwarancja na części lub całe urządzenie, które są wymieniane kończy się, wraz z końcem gwarancji na to urządzenie.

Wszystkie inne roszczenia, wliczając w to odszkodowania są wykluczone chyba, że prawo przewiduje inaczej. Roszczenia wykraczające poza tą umowę nie są uwzględniane przez tą gwarancję.

Gwarancja na sprzedany towar konsumpcyjny nie wyłącza, nie ogranicza ani nie zawiesza uprawnień kupującego wynikających z niezgodności towaru z umową.

Gwarancja oraz zawarte w niej warunki obowiązują na terenie Rzeczypospolitej Polskiej.

Dystrybutor:
CTC Clatronic Sp. z o.o.
Ul. Brzeska 1
45-960 Opole

Usuwanie

Utylizacja akumulatora / baterii



Urządzenie posiada akumulator. Zużytych baterii / akumulatorów nie należy wyrzucać do zwykłych odpadów domowych.

Akumulator należy wyjąć, zanim produkt zostanie poddany recyklingowi.

⚠ OSTRZEŻENIE:

- Przed wyjęciem akumulatora, urządzenie należy odłączyć od sieci!
- Akumulator wyjmuj tylko wtedy, gdy jest rozładowany.
- Wciśnij równocześnie oba przyciski zwalniania (6) i wyciągnij pakiet akumulatora z aparatu.

Informacje na temat utylizacji baterii / akumulatorów można uzyskać od władz lokalnych lub miejskich.

Znaczenie symbolu „Pojemnik na śmieci”



Proszę oszczędzać nasze środowisko, sprzęt elektryczny nie należy do śmieci domowych.

Proszę korzystać z punktów zbiorczych, przewidzianych do zdawania sprzętu elektrycznego, i tam proszę oddawać sprzęt elektryczny, którego już nie będą Państwo używać.

Tym sposobem pomagają Państwo unikać potencjalnych następstw niewłaściwego usuwania odpadów, mających wpływ na środowisko i zdrowie ludzi.

Tą drogą przyczyniają się Państwo do ponownego użycia, do recyklingu i do innych form wykorzystania starego sprzętu elektrycznego i elektronicznego.

Informacje, gdzie można zdać sprzęt, otrzymają Państwo w swoich urzędach komunalnych lub w administracji gminy.

Használati utasítás

Köszönjük, hogy a termékünket választotta. Reméljük, hogy örömet lel majd a készülék használatában.

A használati útmutatóban található szimbólumok

Az Ön biztonságára vonatkozó utasítások kifejezetten meg vannak különböztetve. Kérjük, mindenképpen ügyeljen ezekre annak érdekében, hogy elkerülje a baleseteket és a készülék károsodását:

FIGYELMEZTETÉS:

Egészségét károsító veszélyforrásokra figyelmeztet és rámutat a lehetséges sérülési lehetőségekre.

VIGYÁZAT:

Lehetséges veszélyre utal, mely a készülékben vagy más tárgyakkban kárt tehet.

MEGJEGYZÉS:

Tippeket és információkat emel ki.

Tartalom

A kezelőelemek áttekintése	3
Általános megjegyzések	59
A készülékre vonatkozó speciális biztonsági szabályok	59
Újratölthető lítium-ion telepek (li-ion)	60
Újratölthető lítium-ion telepek biztonságos kezelése	60
Li-ion telep élettartamának növelése	60
A készülék kicsomagolása	61
A kezelőelemek áttekintése / A csomag tartalma	61
Megjegyzések használatra	61
A készülék be / ki kapcsolása	61
Használatba vétel	61
Szívócső	61
Padlófúvóka turbó kefével	61
Fúvóka feltétek	62
Fali rögzítő felszerelése	62
Az akkumulátor feltöltése	62
A készülék használata	62
A használat befejezése	63
Karbantartás	63
A porgyűjtő kiürítése	63
A szűrőrendszer	63

Tisztogatás	64
Padlófúvóka	64
Portartály szűrőbetéttel	64
Tárolás	64
Hibaelhárítás	64
Műszaki adatok	65
Hulladékkezelés	65
Az akkumulátor / elemek ártalmatlanítása	65
A „kuka” piktogram jelentése	65

Általános megjegyzések

A készülék használatba vétele előtt gondosan olvassa végig a használati utasítást, és őrizze meg a garancialevéllel, a pénztári nyugtával és lehetőleg a csomagolókartonnal, ill. az abban lévő béléssanyaggal együtt! Amennyiben a készüléket harmadik személynek adja tovább, a használati útmutatót is adja a készülékhez.

- Kizárólag személyi célra használja a készüléket, és csupán arra, amire való! A készülék nem ipari jellegű használatra készült.
- A hálózati adapter csak száraz beltéri használatra alkalmas.
- Ellenőrizze, hogy a hálózati adapteren feltüntetett ki-menő áramerősség, feszültség, és polaritás megegyezik a csatlakoztatott készüléken található adatokkal!
- Ne érjen nedves kézzel a csatlakoztatott hálózati adapterhez!
- Tisztításkor válassza le a készüléket a hálózati adapterről, ha szükséges.
- Biztosítsa, hogy a hálózati adapter kábele nem szorul, nem csipődik be sehova, és nem érintkezik hőforrásokkal.
- Sérült hálózati adaptert ne használjon.
- Saját kezűleg ne javítsa a készüléket, hanem keressen fel engedéllyel rendelkező szakembert.
- A készüléket és a hálózati kábelt rendszeresen ellenőrizni kell, hogy nincs-e rajta sérülés jele. Ha sérülést lát rajta, a készüléket nem szabad használni.
- Csak eredeti tartozékokat használjon.
- Gyermekei biztonsága érdekében ne hagyja általuk elérhető helyen a csomagolóelemeket (műanyag zacskó, karton, sztiropor stb.).

FIGYELMEZTETÉS:

Kisgyermeket ne engedjen a fóliával játszani.
Fulladás veszélye állhat fenn!

A készülékre vonatkozó speciális biztonsági szabályok

- A készüléket 8 éves és idősebb gyerekek és csökkent fizikai, érzékszervi vagy értelmi képességű személyek és akiknek nincs meg a tapasztalatuk és tudásuk ehhez, csak akkor használhatják,

- ha felügyelet alatt állnak vagy a készülék biztonságos használatára megtanították őket és megértették az érintett veszélyeket.
- A gyerekek nem játszhatnak a készülékkel.
 - A tisztítást és karbantartást gyerekek felügyelet nélkül nem végezhetik.
 - A készülék csak biztonságos extra kis feszültségről való működésre tervezték. Csak az adattáblán megadottaknak megfelelő tápellátáshoz csatlakoztassa.
 - Ha a készülék csatlakozókábele megsérült, azt a gyártótól vagy a szervizképvisellettől beszerezhető speciális csatlakozókábellel kell kicserélni.
 - Csak a csomagban mellékelt tápegységet használja.
 - Ne szívjon fel gyúlékony anyagokat vagy folyadékokat!
 - Ne használja a készüléket lézernyomtató vagy lézermásoló toner részecskéinek eltávolítására, mert tűz vagy robbanás keletkezhet.
 - Ne szívjon fel forró hamut, hegyes vagy éles tárgyakat!
 - Soha ne porszívózzon felhelyezett szűrőbetét nélkül.

Újratölthető lítium-ion telepek (li-ion)

A készülék újratölthető lítium-ion telepekkel van felszerelve. Ez számos előnnyel jár az egyéb elemekkel és akkumulátorokkal szemben:

- Magas cellafeszültség (több Volt)
- Nincs memóriahatás
- Alacsony önürlés

Újratölthető lítium-ion telepek biztonságos kezelése

A lítium-ion telepek általában biztonságosak. Mindazonáltal kockázatok léphetnek fel mechanikus sérülés, elektromos hibák vagy hőhatás következtében.

A mechanikus sérülés gáznemű vagy folyékony anyagok szivárgását okozhatja, ami nagyon irritáló, gyúlékony vagy akár mérgező is lehet.

Elektromos hiba, mint például rövidzárlat, túlhevülést és tüzet okozhat.

A li-ion telep külső burkolatának felhevülése is, pl. napsugárzás vagy hőforrás által, tüzet vagy robbanást okozhat.

A li-ion telepek azonban biztonságosak, ha megfelelően kezeljük őket. Csak nem megfelelő használat vagy tárolás következtében válhatnak veszélyessé. Ezért:

- Kerüljük a 40 °C feletti és 0 °C alatti hőmérsékleteket.
- Ne ejtsük el a készüléket vagy az újratölthető telepet.
- Ha leejtettek egy Li-ion telepet, és az megsérült, ne használjuk tovább.
- Tároláskor és ártalmatlanításkor fedjük le a csatlakozókat, hogy elkerüljük a rövidzárlatokat.
- Ártalmatlanítsuk a használt akkumulátorokat a kereskedő tárolóiban vagy az önkormányzati gyűjtőhelyeken.

Li-ion telep élettartamának növelése

A li-ion telepek élettartama, még jobban, mint egyéb akkumulátoroké, megnövelhető, ha megfelelően kezeljük őket. Az alábbi egyszerű töltési és tárolási szabályok betartása hozzájárulhat a telep kapacitásának fenntartásához:

- **Hőmérséklet:** A telepek ideális hőmérsékleti tartománya 10 - 25 °C. Magasabb hőmérsékletek idő előtti elhasználódást okozhatnak.

- **Töltés és ürítés:** Töltési ciklusok alkalmával kerüljük mind a teljes feltöltést, mind a teljes kiürülést. Amikor a telep töltési folyamata befejeződik, azonnal válasszuk le a töltőt. A 90 %-os töltés a legjobb. Másrészről, jobban megőrizzük a telepet, ha nem ürítjük le 0 %-ra. Ha lehetőség van rá, töltsük fel a telepet ha már eléri a 30 %-os töltöttségi szintet.
- **Tárolás:** A telepeket mindig száraz helyen tároljuk, 10 °C és 20 °C közötti mérsékelt hőmérsékleten. Vegyük figyelembe az önürülési hatást is! Ha az akkumulátor már üres, az mély lemerültséget és a telep károsodását okozhatja. Ha hosszabb időn át kívánjuk tárolni a telepet, megelőzhetjük ezt a hatást. Javasoljuk, hogy ilyenkor tölts fel a telepet mintegy 40 %-ra a tárolás előtt. Legalább havonta ellenőrizze a töltöttségi szintet.

A készülék kicsomagolása

1. Vegye ki a készüléket a csomagolásból.
2. Ellenőrizze a szállítólevelet, hogy semmi nem hiányzik a csomagból.
3. A veszélyek elkerülése érdekében ellenőrizze a készüléket a lehetséges szállítási sérülések tekintetében.

MEGJEGYZÉS:

Bármilyen szállítási sérülés esetén azonnal vegye fel a kapcsolatot a forgalmazóval. Ne használjon sérült készüléket!

A kezelőelemek áttekintése / A csomag tartalma

1. Jelzőlámpák
2. ECO gomb
3. Be / ki gomb
4. Hordozófül
5. Áramellátó aljzat
6. Kioldógombok az újratölthető akkucsomag számára mindkét oldalon
7. Portartály
8. Portartály alaplemeze
9. Alaplemez nyitója / zárója
10. Szívócső kioldó
11. Szívócső
12. Padlófűvóka kioldó
13. Padlófűvóka turbó kefével
14. Résszívófej
15. Tartozék tartó
16. Kombinált kárpit / kefe fej
17. PUSH fedél nyitó / záró (Kibocsátófilter)
18. Részecskeszűrő a fedél mögött
19. Motorház / Kézi készülék

Nem látható

- 1× Sajátos kefe
- 1× Tápadapter
- 1× Fali tartó
- 2× Tipli
- 2× Csavar

Megjegyzések használatra

- A készülék különösen alkalmas kis mennyiségű száraz szennyeződés és por felszívására.
- A készülék működtethető feltöltött akkumulátorról. A töltés a mellékelt tápegységgel végezhető el.
- A készülék közvetlenül a hálózatról nem üzemeltethető.
- Ez az újratölthető telesoporszívó nem váltja ki a hagyományos porszívót. Különösen hosszú szálú szőnyegeknel a tisztítóteljesítmény nem elegendő a dizájn következtében.
- Az elszennyeződött szűrők befolyásolják a porszívó szívóerejét. Ezért javasoljuk a meglévő koszsűrők rendszeres tisztítását.
- Legjobb, ha a szűrőket minden hosszabb használat után megtisztítja.
- Kérjük, rendszeresen ellenőrizze és tisztítsa meg a padló-csővéget.
- Szükség esetén tisztítsa meg a súlyosan szennyezett padlókat többször is, és / vagy használjon hagyományos 230 V~ padlóporszívót.

A készülék be / ki kapcsolása

- Ez a gomb  kapcsolja be és ki a készüléket.
- Nyomja meg az **ECO** gombot, hogy kapcsoljon az alacsony és erős áramszint között. ECO üzemmódban megnyújthatja az újratölthető akku élettartamát. A két gomb közötti LED felgyúl.

Használatba vétel

Szívócső

- Illessze be a szívócsövet a két csatlakozó érintkezővel a kézi egység csatlakozójába. A rögzülést hanghatás kíséri.
- A szívócső leválasztásához nyomja meg a kioldót (10), és ugyanakkor húzza ki a csövet.
- Használja a falikart, hogy a kárpit / kefe fejet és a résszívó fejet a húzó csőhöz illessze. Így a tartozékok mindig kéznél lesznek.

Padlófűvóka turbó kefével

- A padlócsővégek alkalmas minden padlófelülethez, kivéve a hosszú szálú szőnyegeket.
- Használat közben a padlófűvókan található LED-ek a sötét területeken való jobb látás elősegítése érdekében kigyulladnak.

 **VIGYÁZAT:** A LED-eket **nem** tudja cserélni.

- Dugja rá a szívócső alsó végére a padlócsővég csatlakozóját. Ügyeljen a csatlakozópecekre a padló-csővégen.
- A szívócsőnek hallhatóan a helyére kell kattannia.
- A szívócső leválasztásához nyomja meg a kioldót (12), és ugyanakkor húzza ki a csövet.

Fúvóka feltétek

Ezt a fejet két módon lehet a készülékhez csatlakoztatni:

Csatlakoztatás a kézi egységre

- A réssel ellátott fejen és a kárpit / kefe fejen vezető fűlek vannak. Tartsa a fejeket úgy, hogy a vezető fül felfelé nézzen.
- Dugja be az egyik fejet a kézi készülék egyik portjába. A záródás hallható hangot ad.
- A fej levételéhez nyomja meg a levevés gombot (10) és közben húzza kifelé.
- A sajátos kefe sem vezető füllel, sem pedig kioldó gombbal nem rendelkezik. A kefét egyszerűen csatolhatja és el is távolíthatja újra.

Csatlakoztatás a szívócsőre

A szívócső alsó végén ugyanolyan csatlakozó található, mint a kézi készüléken. Szerelje fel vagy le a csővéget a fent leírtak szerint.

Résszívófej

Sarkok, nyílások és más szűk helyek porszívózásához.

Kombinált kárpit/kefe fej

Ez a fej alkalmas a por eltávolítására kisebb helyekről, mint amilyen a kárpit, bútor vagy a függöny. A feltétet rögzített kefével használja, hogy elkerülje a tisztítandó felület összekarcolását.

- Ehhez nyomja meg a gombot, és nyomja a kefét a fúvóka végébe. Rögzülnie kell.
- Nyomja meg újra a gombot a kefe kioldásához.

Sajátos kefe

Ez a fúvóka különösen megfelelő a nagyobb érzékeny felületek óvatos tisztításához.

Fali rögzítő felszerelése

FIGYELMEZTETÉS:

Előzetesen ellenőrizze, hogy nincsenek olyan kábelek a falban a felszerelés helyén, amelyek esetleg megsérülhetnek!

VIGYÁZAT:

Úgy helyezze el a fali tartót, hogy a készülék ne legyen kitéve közvetlen napfénynek vagy más hőforrásoknak.

MEGJEGYZÉS:

Ha a fali tartót egyszersmind töltőállomásként is használni kívánja, a közelben áramkonnectornak kell lennie.

1. Mérje ki a fali rögzítő magasságát. Tartsa a porszívót a falhoz felszerelt szívócsővel és padlófűvókával.
2. Tartsa a fali tartót neki a falnak. Jelölje meg a 2 furat helyét.
3. Fúrja ki a furatokat, és helyezze be a mellékelt tipliket.
4. Illessze be a csavarokat a fali rögzítőn lévő furatokon keresztül.
5. Kézzeel húzza be a csavarokat egy csavarhúzóval.

Az akkumulátor feltöltése

VIGYÁZAT:

Ne töltsé felügyelet nélkül az akkumulátort.

1. Kapcsolja ki a készüléket.
2. Csatlakoztassa a tápegységet a csatlakozóaljzattal (5).
3. Csatlakoztassa a tápadaptert a fali aljzatba. A legelső használat előtt töltsé az akkumulátort kb. 5 órán át.

MEGJEGYZÉS:

- A jelzőlámpák az újratölthető akkumulátor töltési állapotát jelzik. (25 %, 50 %, 75 %, 100 %)
- A készülék el van látva elektronikus töltésvezérlővel, ami megakadályozza a túltöltést.
- A feltöltés akkor van készen, ha mind a 4 lámpa világít.
- Ha az eszköz lecsatlakozik az áramadapterről, a jelző fények kialszanak.
- Nem szokatlan, ha a készülék a töltés során felmelegszik.

4. Válassza le a tápegységet az aljzatból, amikor az akkumulátor teljesen feltöltődött.

MEGJEGYZÉS:

Még ha ki is van kapcsolva, az akkumulátor folyamatosan merül. Ha a készülék hosszabb ideig nincs használatban, 4-6 hetenként egyszer töltsé fel az akkumulátort.

A készülék használata

A készüléket használhatja padlóorszívóként vagy kézi és álló porszívóként (alapegység).

1. Válassza le a készüléket a tápegységről.
2. Kapcsolja be a készüléket.

VIGYÁZAT:

- A szívónyílás mindig szabad kell legyen. Az akadályok túlhevítik és károsítják a motort.
- Amikor a padlófej akadályoztatva van és a forgókefe nem tud forogni, a készülék kikapcsolja magát. A 4 jelzőfény rövid ideig villog. Ebben az esetben távolítsa el az akadályt ahogy azt a „Tisztítás” ⇔ „Padlófúvóka” fejezet leírja. Ezután folytathatja a működtetést.

i MEGJEGYZÉS:

- A padlófűvőkával való használathoz a legmagasabb teljesítményszintet javasoljuk. A LED a gombok **U** és az **ECO** között ki van kapcsolva.
- Működés közben, az újratölthető töltési teljesítménye függvényében 1-4 jelzőlámpa világít.
- Javasoljuk a akkumulátor újratöltését, ha a jelzőlámpák már csak 25 % fennmaradó teljesítményt jeleznek.
- Ha az újratölthető akku majdnem áram nélkül van, az utolsó jelzőfény elkezd villogni egy pár másodpercig. Az újratölthető akkumulátor mély lemerülésének elkerülésére a motor kikapcsolja a készüléket. Töltse fel újra az akkumulátort.

A használat befejezése

1. Kapcsolja ki a készüléket.
2. Amennyiben már felszerelte a fali rögzítőt, akassza fel rá a porszívót.

Karbantartás

A porgyűjtő kiürítése

1. Válassza le a készüléket a tápegységről.
2. Szükség esetén vegye le a készülékről a szívócsövet és a szívófejet.
3. Tartsa a készüléket a porgyűjtő fenéklapjával a szemetes fölé.
4. Üritse ki a porgyűjtőt. Nyomja meg a gombot (9) a portartályon, hogy megnyissa az alaplemezt.
5. Ezután zárja be újra az alaplemezt. Ez működésbe hozza a porgyűjtőn lévő reteszt.

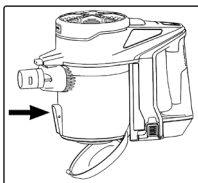

A szűrőrendszer

A készülék 3 szűrővel van ellátva. Az általános porzsákrendszer egy átlátszó porgyűjtőre lett kicserélve. A gyűjtő nagyobb áramlási sebessége lehetővé teszi a nehéz szennyeződések és a kisebb lebegő részecskék elkülönítését a „beszívott levegőtől”.

Ezért nincs szükség porzsákok vásárlására.

A szűrőrendszert adott időközönként meg kell tisztítani.

△ VIGYÁZAT:

- Ne mossa ki a szűrőt mosógépben.
- Ne használjon hajszárítót a szárításhoz.
- A készüléket csakis akkor helyezze újra üzembe, ha valamennyi szűrő teljesen megszáradt és a helyére került.

A szűrőegység

A szűrő egység a portartályban található és az alábbiakból áll:

- HEPA szűrő
- Durva szűrő

A szűrőegység tisztítása:

1. A fent leírt módon ürítse ki a portartályt. (1-5. lépés)

2. A szűrőegység szétszerelése

- 2.1 A kézi készüléket úgy tartsa, hogy a jobb oldali kézi fogó Ön előtt legyen. A portartályon különböző jeleket talál. Fordítsa a portartályt óramutató járása irányába, amíg **U** jel a **U** jelzés alá kerül a kézi eszközön. A portartály most már eltávolítható a házról.
- 2.2 Távolítsa el a HEPA szűrőt.
- 2.3 Távolítsa el a durva szűrőt a portartályból.

3. A szűrők cseréje

- 3.1 Tartsa mindkét szűrőt szeméttároló fölé, és ütögesse ki a port. A HEPA szűrőt ki is kefélheti. Erős lerakódás esetén folyó víz alatt tisztítsa ki a szűrőket.
- 3.2 Visszahelyezés előtt teljesen szárítsa meg a szűrőket!
- 3.3 Nedves ruhával törölje át, és utána törölje szárazra a porgyűjtőt.

4. A szűrőegység összeszerelése

- 4.1 Helyezze a durva szűrőt a portartályba. Kérjük, ügyeljen a portartály szélén lévő vágatra. Nyomja lefelé a durva szűrőt, hogy a portartály közepébe kerüljön.
- 4.2 Helyezze a HEPA szűrőt vissza a durva szűrőbe.
- 4.3 Helyezze vissza a portartályt a kézi készülékre. Illesse a portartályt a kézi eszközre, mely **U** jellel van ellátva a **U** jelzés alatt a kézi eszközön. Aztán fordítsa a portartályt óramutató járásával ellentétes irányba, amíg csak lehet. A **U** jel a portartályon a **U** jelzés alatt kell legyen a kézi eszközön.

Kibocsátófilter

A készüléken kifúvószűrő is van. A motorház tetején található.

1. Nyomja meg a **PUSH** gombot (17), hogy eltávolítsa a fedelet.
2. Vegye ki a gyűrű alakú hab szűrőbetétet és mossa ki.
3. Visszahelyezés előtt teljesen szárítsa meg a hab szűrőket!
4. Tegye a fedelet vissza a motor házra. A zár a **PUSH** gomb alatt hallható kell legyen.

Tisztogatás

⚠ FIGYELMEZTETÉS:

- Mindig válassza le a készüléket a tápegységről, mielőtt tisztítaná azt!
- A motor burkolatát semmiképpen nem szabad vízbe meríteni tisztításkor. Ez elektromos áramütést vagy tüzet okozhat.

⚠ VIGYÁZAT:

- Ne használjon drótkéfé vagy más súroló hatású tárgyat.
- Ne használjon agresszív vagy súroló hatású tisztítószert.
- A különálló tartozékok nem rakhatók mosogatógépbe.
- A burkolatot enyhén nedves vászonnal töröljük le.
- A tápegységet egy száraz ruhával törölheti át.

6. Zárja be a kefehenger rögzítőjét. Mielőtt a padlófejet újra használná, győződjön meg, a kefe forgó megfelelően van elhelyezve.

Portartály szűrőbetéttel

Ezen részek tisztításához olvassa el a „Karbantartás” című fejezetet.

Padlófúvóka

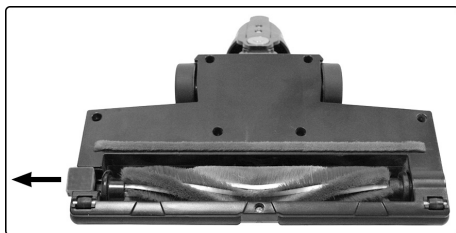

1. Válassza le a padlófúvókát a szívócsőről.
2. Forgassa körbe a padlófúvókát, hogy lássa az alsó oldalt. Addig nyomja a zárat kifelé, amíg megy.
3. Húzza ki a kefehengert.
4. Távolítsa el a kefére tekeredett cérnát és haját. Ha szükséges használjon ollót.
5. **Összeszerelés:**
 - 5.1 Tegye be a kefe hengert a helyére, először a háromszögű mélyedésel.
 - 5.2 Helyezze a kefe forgó másik, négyzet alakú csapágyas végét a mélyedésbe a fedél alatt.

Tárolás

- A leírtaknak megfelelően tisztítsa meg a készüléket, hagyja teljesen megszáradni.
- Az előzőleg felszerelt fali tartót használhatja a tároláshoz.
- Javasoljuk, hogy az eredeti csomagolásban tartsa a készüléket, ha hosszabb ideig nem fogja használni.

ⓘ MEGJEGYZÉS: Az akkumulátor élettartamával kapcsolatos:

Még ha ki is van kapcsolva, az akkumulátor folyamatosan merül. Ha a készülék hosszabb ideig nincs használatban, 4-6 hetenként egyszer töltsen fel az akkumulátort.

- Mindig gyerekektől távol a tárolja a készüléket, egy jól szellőztetett helyiségben.
- A tárolási hőmérséklet 0 és 40 °C között legyen.

Hibaelhárítás

Probléma	Lehetséges ok	Elhárítás
A készülék nem működik.	A tápegység csatlakoztatva van.	Válassza le a készüléket a tápegységről.
	Az akkumulátor lemerült.	Töltsen fel az akkumulátort.
	Az akkumulátor meghibásodott.	Lépjön kapcsolatba a szervizünkkel vagy a márkakereskedővel.

Probléma	Lehetséges ok	Elhárítás
Gyenge szívóerő.	Az akkumulátor majdnem lemerült.	Töltse fel az akkumulátort.
	A portartály megtelt.	Ürítse ki a portartályt.
	A szűrők szennyezettek.	Tisztítsa meg a szűrőket a „Karbantartás” részben leírtak szerint. ⚠ VIGYÁZAT: Csak száraz szűrőkkel folytassa a készülék használatát!
Zaj használat közben.	Idegen test került felszívásra a padlófűvókába.	Távolítsa el az idegen testet. Ha szükséges, válassza le a padlófűvókát a szívócsőről.
A készülék magától kikapcsolódik. A 4 jelzőfény rövid ideig villog. A padlófűvóka a turbókefével nem működik.	A keféörgőt szennyeződés akadályozza.	Tisztítsa meg a padlófűvókát a „Tisztítás” részben leírtak szerint.
	Nem megfelelő szívócső és / vagy padlófűvóka feltét.	Ellenőrizze az összetevők megfelelő összeszerelését.
Az akkumulátor nem tartja a töltést.	Az akkumulátor elérte az élettartamának végét.	Lépjen kapcsolatba a szervizünkkel vagy a márkakereskedővel.

Műszaki adatok

Modell:..... PC-BS 3036 A
Össztömeg (Kézi készülék szívócsővel és padló-csővel):.....kb. 2,15 kg

Hálózati adapter

Védelmi osztály:..... II
Bemenet:.....AC 100 - 240 V, 50 / 60 Hz, 0,5 A MAX
Kimenet:.....DC 27,0 V, 500 mA
Polaritás:..... ⊖ - ⊕

Akkumulátor:.....22,2 V, 2200 mAh Li-Ion
Üzemidő:.....maximum 20 perc
Töltési idő:.....kb. 5 óra

A műszaki és kivitelezési módosítások jogát a folyamatos termékfejlesztés miatt fenntartjuk.

Ezt a készüléket az Európa Tanács minden vonatkozó aktuális irányelve szerint (pl. elektromágnesesség-elviselő képesség vagy kifeszültség-elviselő képesség) ellenőriztük, és a legújabb biztonságtechnikai előírások szerint készült.

Hulladékkezelés

Az akkumulátor/elemek ártalmatlanítása



A készülékben akkumulátor található. A használt elemek/akkumulátorok nem tartoznak a háztartási hulladékhoz.

Az akkumulátort a termék újrahasznosítása után el kell távolítani.

⚠ FIGYELMEZTETÉS:

- Az újratölthető akku eltávolítása előtt csatlakoztassa le a készüléket az áramhálózatról.

⚠ FIGYELMEZTETÉS:

- Csak akkor távolítsa el az újratölthető akkumulátort, ha az már teljesen lemerült.

- Nyomja meg a kioldó gombokat (6) egyszerre és húzza az újra tölthető akku csomagot ki a kézi eszközből.

Az akkumulátorok ártalmatlanítására szolgáló helyekkel kapcsolatos információ a helyi önkormányzattól szerezhető be.

A „kuka” piktogram jelentése



Kímélje környezetünket, az elektromos készülékek nem a háztartási szemétként való!

Használja az elektromos készülékek ártalmatlanítására kijelölt gyűjtőhelyeket, ott adja le azokat az elektromos készülékeit, amelyeket többé már nem kíván használni!

Ezzel segítséget nyújt ahhoz, hogy elkerülhetők legyenek azok a hatások, amelyeket a helytelen „szemétre dobás” gyakorolhat a környezetre és az emberi egészségre.

Ezzel hozzájárul az újrahasznosításhoz, a recyclinghoz és a kiöregedett elektromos és elektronikus készülékek értékesítésének egyéb formáihoz.

Az önkormányzatoknál vagy a polgármesteri hivatalokban tájékoztatást kaphat arról, hogy hova viheti a kiselejtezett készülékeket.

Руководство по эксплуатации

Благодарим за покупку нашего изделия. Мы надеемся, что вы с удовольствием будете пользоваться им.

Символы, используемые в этих инструкциях

Важная для вас информация обозначается специальным образом. Необходимо соблюдать эти инструкции по избежанию несчастных случаев или повреждения прибора.



ПРЕДУПРЕЖДЕНИЕ:

Предупреждает об опасности для здоровья и возможном риске получения травмы.



ВНИМАНИЕ:

Указывает на возможную опасность для изделия и других окружающих предметов.



ПРИМЕЧАНИЯ: Дает советы и информацию.

Содержание

Обзор деталей прибора.....	3
Общая информация	66
Специальные указания по безопасности для этого прибора	67
Ионно-литиевые аккумуляторные батареи (Li-Ion) ..	68
Безопасное обращение с ионно-литиевыми аккумуляторными батареями	68
Продление срока службы ионно-литиевой аккумуляторной батареи	68
Распаковка устройства.....	68
Обзор деталей прибора/Комплект поставки	68
Примечания по использованию	69
Включение / выключение прибора.....	69
Начало работы	69
Трубка всасывания	69
Сопло для пола с турбо-щеткой	69
Насадки	69
Монтаж настенного держателя	70
Заряд аккумуляторов.....	70
Эксплуатация прибора	70
Закончить использование прибором	71
Обслуживание	71
Опустошение контейнера пыли.....	71
Система фильтров	71
Чистка	72
Насадка для пола	72
Контейнер пыли с блоком фильтров	72

Хранение	72
Поиск и устранение неисправностей	72
Технические данные	73
Утилизация	73
Утилизация батарей / аккумуляторных батареек.....	73
Значение символа «корзина»	74

Общая информация

Перед началом эксплуатации прибора внимательно прочитайте прилагаемую инструкцию по эксплуатации и сохраните ее в надежном месте, вместе с гарантийным талоном, кассовым чеком и, по возможности, картонной коробкой с упаковочным материалом. Если даете кому-либо попользоваться прибором, обязательно дайте в придачу данную инструкцию по эксплуатации.

- Пользуйтесь прибором только частным образом и по назначению. Прибор не предназначен для коммерческого использования.
- Сетевой адаптер пригоден для использования только в сухих помещениях.
- Проверьте согласованность выходного тока, напряжения и полярности сетевого адаптера с информацией на подключаемом приборе!
- Не прикасайтесь к сетевому адаптеру влажными руками!
- Когда необходима чистка, отключите прибор от сетевого адаптера.
- Убедитесь, что кабель сетевого адаптера не изогнут, не пережат, не натянут и не касается источников тепла.
- Не применяйте поврежденный сетевой адаптер.
- Не пытайтесь самостоятельно отремонтировать прибор обратитесь к уполномоченному на это специалисту.
- Прибор и кабель сетевого питания необходимо регулярно обследовать на наличие следов повреждения. При обнаружении повреждения пользоваться прибором запрещается.
- Используйте только оригинальные запчасти.
- Из соображений безопасности для детей не оставляйте лежать упаковку (пластиковые мешки, картон, пенопласт и т.д.) без присмотра.



ПРЕДУПРЕЖДЕНИЕ:

Не позволяйте детям играть с полиэтиленовой пленкой. **Опасность удушья!**

Специальные указания по безопасности для этого прибора

- Этим прибором могут пользоваться дети старше 8 лет и лица с ограниченными физическими, осязательными и психическими способностями или не имеющие опыта или знаний, если они находятся под надзором или проинструктированы в отношении безопасного пользования прибором и знают о связанных с этим опасностях.
- Не позволяйте детям играть с прибором.
- Чистка и уход за прибором не должны проводиться детьми без надзора.
- Устройство предназначено для работы от безопасного низкого напряжения. Подключайте к источнику питания согласно информации на информационной табличке.
- Если соединительный кабель устройства поврежден, его необходимо заменить на специальный соединительный кабель, поставляемый изготовителем и службой клиентской поддержки.
- Используйте только источник питания из комплекта поставки.
- Не всасывайте горючие вещества и жидкости!
- Не используйте данный прибор для удаления частиц тонера из лазерного принтера или копировального устройства, поскольку это может вызвать возгорание или взрыв.
- Не всасывайте горячий пепел или остроконечные или острые предметы!
- Ни в коем случае не эксплуатируйте пылесос без фильтра.

Ионно-литиевые аккумуляторные батареи (Li-Ion)

Устройство оборудовано ионно-литиевыми аккумуляторными батареями. Они обладают множеством преимуществ в сравнении с другими типами батарей и аккумуляторов:

- Высокое напряжение элементов (больше вольт)
- Отсутствие эффекта памяти
- Низкий саморазряд

Безопасное обращение с ионно-литиевыми аккумуляторными батареями

В целом ионно-литиевые батареи считаются безопасными. Тем не менее, механические повреждения, повреждения в электрической цепи и тепловые эффекты могут стать источником опасности.

Механическое повреждение может привести к утечке газообразных или жидких веществ, которые могут вызывать сильное раздражение, могут быть горючими или даже токсичными.

Повреждение в электрической цепи, например, короткое замыкание, может привести к перегреву и стать причиной пожара.

Даже нагрев наружной оболочки ионно-литиевой батареи, например, под действием солнечного света или нагревательного элемента, может вызвать возгорание или взрыв.

Однако при правильном обращении ионно-литиевые батареи безопасны. Они могут представлять опасность только при неправильном использовании или хранении. Следовательно:

- Избегайте температур выше 40 °C и ниже 0 °C.
- Не роняйте прибор или аккумуляторную батарею.
- Если ионно-литиевая батарея упала и получила повреждения, прекратите ее использовать.
- При хранении или утилизации прибора замаскируйте клеммы, чтобы предотвратить короткое замыкание.
- Правильно утилизируйте старые аккумуляторы в контейнерах для сбора, передав их продавцу или в муниципальные пункты сбора.

Продление срока службы ионно-литиевой аккумуляторной батареи

Правильное обращение с ионно-литиевыми батареями может продлить срок их службы даже в большей степени, чем при использовании других аккумуляторов. Сохранить емкость батареи помогут следующие простые правила зарядки и хранения:

- **Температура:** Идеальная температура для этих батарей варьирует в диапазоне 10-25 °C. Более высокие температуры могут привести к преждевременной потере свойств.

- **Зарядка и разрядка:** Во время циклов зарядки необходимо избегать как полного заряда, так и глубокой разрядки.

По окончании процесса зарядки батареи необходимо сразу же отсоединить зарядное устройство. Считается, что лучше всего заряжать до 90 %.

Во время зарядки батарея прослужит дольше, если не давать ей разряжаться до 0 %. При появлении возможности всегда перезаряжайте батарею, когда уровень зарядки достигает 30 %.

- **Хранение:** Всегда храните батареи в сухом месте при средних температурах в диапазоне от 10 °C до 20 °C. Также учитывайте эффект саморазряда! Если аккумулятор уже разряжен, этот эффект может привести к глубокой разрядке, вызывающей повреждение батареи. Если вы намерены хранить батарею продолжительное время, этот эффект можно нейтрализовать. В этом случае мы рекомендуем перед хранением зарядить батарею примерно до 40 %. Необходимо проверить уровень зарядки не позднее чем через месяц.

Распаковка устройства

1. Выньте устройство из его упаковки.
2. Проверьте наличие всех компонентов комплекта поставки.
3. Проверьте устройство на наличие каких-либо повреждений при транспортировке для того, чтобы избежать опасных ситуаций.

И ПРИМЕЧАНИЯ:

В случае каких-либо повреждений при транспортировке обратитесь к вашему продавцу немедленно. Не пользуйтесь поврежденным устройством!

Обзор деталей прибора/ Комплект поставки

- 1 Индикаторные лампочки
- 2 Кнопка ECO (ЭКО)
- 3 Кнопка включения/выключения
- 4 Ручка для переноски
- 5 Розетка подключения электропитания
- 6 Кнопки фиксатора для блока перезаряжаемой батареи с обеих сторон
- 7 Контейнер пыли
- 8 Опорная пластина контейнера пыли
- 9 Устройство открывания/закрывания опорной пластины
- 10 Освобождение трубки всасывания
- 11 Трубка всасывания
- 12 Освобождение насадки для пола
- 13 Сопло для пола с турбо-щеткой
- 14 Узкая насадка
- 15 Держатель принадлежностей

- 16 Комбинированная щетка для обивочной ткани / щеточная насадка
- 17 Кнопка **PUSH** устройства открывания / фиксации крышки (Выпускной фильтр)
- 18 Выпускной фильтр сзади крышки
- 19 Кожух двигателя / ручной комплект

Не показано

- 1× Специальная щетка
- 1× Адаптер питания
- 1× Настенный держатель
- 2× Дюбеля
- 2× Винт

Примечания по использованию

- Устройство прекрасно подходит для быстрой уборки незначительных объемов сухой грязи или пыли.
- Прибор работает от заряда аккумулятора. Зарядка производится с помощью поставляемого в комплекте блока питания.
- Прямое подключение к электрической сети помещения невозможно.
- Этот перезаряжаемый аккумуляторный пылесос не является полноценной заменой традиционным вакуумным пылесосам. Особенно на длинноворсовых коврах его мощности всасывания будет недостаточно из-за особенностей конструкции.
- Заполненные фильтры снижают мощность всасывания пылесоса. Поэтому мы рекомендуем регулярно чистить пылевые фильтры.
- В идеале чистите фильтры после любого длительного использования.
- Пожалуйста, регулярно проверяйте и чистите насадку для пола.
- При необходимости, чистите сильно загрязненные полы несколько раз и/или используйте обычный пылесос с электропитанием от сети 230 В~.

Включение / выключение прибора

- Кнопка **⏻** служит для включения и выключения прибора.
- Нажмите на кнопку **ECO** для переключения между низким и высоким уровнями мощности. В эко-режиме вы можете продлить срок службы перезаряжаемой батареи. Загорится светодиод между двумя кнопками.

Начало работы

Трубка всасывания

- Вставьте всасывающую трубу с двумя контактными штырями в соединение на ручном блоке. Она должна войти в зацепление со звуком.

- Для отсоединения всасывающей трубы нажмите на кнопку освобождения (10), одновременно вытягивая трубу.
- С помощью кронштейна закрепите на всасывающей трубке щетку для обивочной ткани / щеточную насадку и щелевую насадку. Благодаря этому принадлежности всегда будут под рукой.

Сопло для пола с турбо-щеткой

- Насадка для пола подходит для любого напольного покрытия, кроме длинноворсовых ковров.
- Во время работы на насадке для пола загораются светодиоды, обеспечивая повышенную видимость в темных местах.

ВНИМАНИЕ:

Светодиоды замене **не** подлежат.

- Прикрепите нижний конец всасывающей трубки к соединителю насадки для пола. Обратите внимание на соединительные контакты насадки для пола. Всасывающая трубка должна зацепиться со слышимым щелчком.
- Для отсоединения всасывающей трубы нажмите на кнопку освобождения (12), одновременно вытягивая трубу.

Насадки

Имеется два различных способа соединения этих насадок с аппаратом:

Подсоединение к ручному блоку

- Обратите внимание на направляющий выступ на щелевой насадке и на щетке для обивочной ткани / щеточной насадке. Удерживайте насадки таким образом, чтобы направляющий выступ был направлен вверх.
- Вставьте одну из насадок в гнездо на рукоятке. Должен быть слышен щелчок соединения.
- Для отсоединения соответствующей насадки нажмите кнопку освобождения (10), одновременно вытягивая насадку.
- Специальная щетка не имеет ни направляющего выступа, ни кнопки фиксатора. Эту щетку можно просто подсоединять и снова удалять.

Подсоединение к всасывающей трубе

На нижнем конце всасывающей трубки находится такой же соединитель для вставки, что и на ручном комплекте. Установите / снимите насадку, как указано выше.

Узкая насадка

Удаление пыли из углов, соединений и стыков.

Комбинированная щетка для обивочной ткани/ щеточная насадка

Эта насадка подходит для удаления пыли с небольших поверхностей, таких как обивочная ткань, мебель или шторы. Для предотвращения появления царапин на очищаемой поверхности используйте насадку с зафиксированной щеткой.

- Для этого нажмите на кнопку и протолкните щетку до конца насадки. Она должна войти в зацепление.
- Чтобы разблокировать щетку, нажмите на кнопку еще раз.

Специальная щетка

Эта насадка особенно хорошо подходит для щадящей уборки больших чувствительных поверхностей.

Монтаж настенного держателя

ПРЕДУПРЕЖДЕНИЕ:

Предварительно убедитесь в отсутствии в стене кабелей (провода), которые могут быть повреждены!

ВНИМАНИЕ:

Размещайте настенный держатель таким образом, чтобы прибор не подвергался действию прямых солнечных лучей или других источников тепла.

ПРИМЕЧАНИЯ:

Если нужно одновременно использовать настенное крепление в качестве зарядной станции, рядом должна быть настенная электрическая розетка.

1. Измерьте высоту для монтажа настенного держателя. Прижмите пылесос к стене с установленной всасывающей трубой и насадкой для пола.
2. Прижмите стеной кронштейн к стене. Отметьте 2 места для высверливания отверстий.
3. Просверлите отверстия и вставьте в стену дюбели.
4. Вставьте винты через отверстия в настенном держателе. Вверните винты с настенным держателем в дюбели.
5. Затяните винты вручную до упора с помощью отвертки.

Заряд аккумуляторов

ВНИМАНИЕ:

Не заряжайте аккумуляторную батарею без присмотра.

1. Выключите устройство.
2. Подключите блок питания к соединительному разъему (5).
3. Подключите сетевой адаптер к сертифицированной электрической розетке. Заряжайте устройство прим. 5 часов перед первым использованием.

ПРИМЕЧАНИЯ:

- Индикаторные лампочки показывают состояние зарядки перезаряжаемой аккумуляторной батареи. (25 %, 50 %, 75 %, 100 %)
- Прибор снабжен электронным устройством контроля зарядки, предотвращающим перезарядку.
- Зарядка завершена, когда горят все 4 индикаторные лампочки.
- После отключения прибора от сетевого адаптера индикаторные лампочки погаснут.
- Нагрев устройства при зарядке является нормальным.

4. После полной зарядки аккумуляторной батареи отсоедините блок питания от розетки.

ПРИМЕЧАНИЯ:

Даже при выключенном приборе аккумуляторная батарея постоянно разряжается. Если прибор не используется в течение длительного периода времени, заряжайте аккумуляторную батарею не реже, чем раз в 4-6 недель.

Эксплуатация прибора



Можно использовать прибор в качестве пылесоса для пола или в виде переносного пылесоса для вертикальной очистки (базовый блок).

1. Отключите прибор от блока питания.
2. Включите прибор.

ВНИМАНИЕ:

- Всасывающее отверстие всегда должно быть свободным от закупорок. Закупорки приводят к перегреву и повреждению двигателя.
- Когда насадка для пола заблокирована таким образом, что щеточный валик больше не вращается, аппарат выключится автоматически. Будут кратковременно мигать 4 индикаторные лампочки. В этом случае удалите закупорку, как описано в разделе «Чистка» ⇔ «Насадка для пола». После этого можно продолжить работу.

ПРИМЕЧАНИЯ:

- При использовании прибора с насадкой для пола рекомендуется самый высокий уровень мощности. Светодиод между кнопками  и  выключен.
- Во время работы, в зависимости от уровня зарядки перезаряжаемого аккумулятора горит от 1 до 4 индикаторов.
- Мы рекомендуем заряжать аккумулятор, когда индикаторные лампочки покажут оставшийся уровень зарядки только 25 %.

И ПРИМЕЧАНИЯ:

- Когда перезаряжаемая батарея почти полностью разрядится, последняя индикаторная лампа начнет мигать в течение нескольких секунд. Чтобы не допустить глубокой разрядки перезаряжаемого аккумулятора, при этом выключится мотор прибора. Зарядите аккумулятор.

Закончить пользование прибором

1. Выключите устройство.
2. После монтажа настенного держателя повесьте на него пылесос.

Обслуживание

Опустошение контейнера пыли

1. Отключите прибор от блока питания.
2. При необходимости удалите с устройства всасывающую трубу или насадку.
3. Держите устройство так, чтобы нижняя панель контейнера пыли располагалась над мусорным ведром.
4. Опорожните контейнер пыли. Нажмите кнопку (9) на контейнере пыли, чтобы открыть опорную пластину.
5. Затем закройте основание. Защелка контейнера пыли должна зафиксироваться.

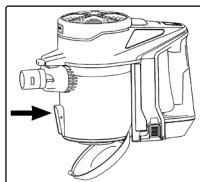

Система фильтров

В устройстве предусмотрено 3 фильтра. Обычная система с мешком для сбора пыли была заменена на прозрачный контейнер пыли. Более высокая скорость сбора пыли позволяет разделять тяжелую пыль и мельчайшие частицы в засасываемом воздухе.

Таким образом, отсутствует необходимость покупать мешки.

Фильтры требуют периодической очистки.

⚠ ВНИМАНИЕ:

- Запрещается мыть фильтр в стиральной машине.
- Запрещается использовать фен для сушки.
- Возвращать устройство в работу можно в том случае, если все фильтры абсолютно сухие и правильно собраны.

Блок фильтров



Фильтрующее устройство располагается в пылесборнике и включает в себя следующее:

- Фильтр HEPA
- Фильтр грубой очистки

Для очистки блока фильтров выполните следующее:

1. Опорожните емкость для пыли согласно приведенным выше инструкциям. (Шаг 1 - 5)





2. Разберите блок фильтров

- 2.1 Держите рукоятку таким образом, чтобы ручка находилась справа перед вами. На пылесборнике имеются различные символы. Поворачивайте пылесборник по часовой стрелке, пока символ  не расположится под знаком  на рукоятке. Теперь можно отделить пылесборник от корпуса.
- 2.2 Снимите высокоэффективный сухой воздушный фильтр.
- 2.3 Снимите фильтр грубой очистки с контейнера пыли.

3. Очистка фильтров

- 3.1 Держа оба фильтра над мусорным ведром, стряхните пыль. Вы можете прочистить щеткой сухой воздушный фильтр. В случае сильного загрязнения промойте фильтры под проточной водой.
- 3.2 Дайте фильтры полностью высохнуть перед установкой на место!
- 3.3 Протрите пылесборник влажной тканью, затем вытрите насухо.

4. Сборка блока фильтров

- 4.1 Установите фильтр грубой очистки в контейнер пыли. Обратите внимание на выемки на краях контейнера пыли. Теперь вдвиньте фильтр грубой очистки вниз, чтобы он встал по центру контейнера пыли.
- 4.2 Поставьте сухой воздушный фильтр в фильтр грубой очистки.
- 4.3 Снова подсоедините контейнер пыли к ручному комплекту. Закрепите пылесборник на рукоятке так, чтобы символ  располагался под знаком  на рукоятке. Затем поверните пылесборник против часовой стрелки до упора. Символ  на пылесборнике должен располагаться под знаком  на рукоятке.

Выпускной фильтр

Прибор также имеет выпускной фильтр. Он находится сверху корпуса мотора.

1. Нажмите на кнопку **PUSH** (17), чтобы можно было удалить крышку.
2. Удалите кольцевой поролоновый фильтр и промойте его.
3. Перед повторной установкой в прибор дайте поролоновому фильтру полностью высохнуть на воздухе.
4. Заново установите крышку на корпусе двигателя. Защелка под кнопкой **PUSH** должна встать на свое место со слышимым щелчком.

Чистка

⚠ ПРЕДУПРЕЖДЕНИЕ:

- Перед очисткой всегда отключайте прибор от блока питания!
- Ни в коем случае не окунайте корпус двигателя для мытья в воду. Это может быть причиной электрического удара или пожара.

⚠ ВНИМАНИЕ:

- Не используйте проволочные щётки или другие царапающие предметы.
- Не используйте сильные или царапающие чистящие средства.
- Отдельные компоненты не предназначены для посудомоечной машины.
- Корпус можно протирать слегка влажной тряпкой.
- Можно вытирать блок электропитания сухой тканью.

Насадка для пола

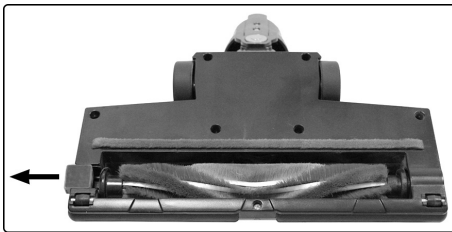

1. Отсоедините насадку для пола от всасывающей трубы.
2. Поверните насадку для пола так, чтобы увидеть ее нижнюю сторону. Нажмите на стопор вверх до упора.
3. Вытяните ролик щетки.
4. Удалите щеткой нитки и волосы. Используйте ножницы, при необходимости.
5. **Сборка:**
 - 5.1 Заново установите щеточный валик в отсек, начиная с треугольного углубления.
 - 5.2 Вставьте другой конец щеточного валика с квадратным подшипником в углубление под блокиратором.

6. Закройте замок роликовой щетки. Перед следующим использованием убедитесь, что щеточный валик установлен надлежащим образом.

Контейнер пыли с блоком фильтров

Для очистки этих компонентов прочитайте, пожалуйста, главу «Обслуживание».

Хранение

- Почистите устройство как описано в руководстве, и дайте ему полностью высохнуть.
- Для хранения можно использовать предварительно установленный настенный держатель.
- Рекомендуется хранить устройство в его оригинальной упаковке, если оно не используется длительное время.

ⓘ ПРИМЕЧАНИЕ по сроку службы аккумуляторной батареи:

Даже при выключенном приборе аккумуляторная батарея постоянно разряжается. Если прибор не используется в течение длительного периода времени, заряжайте аккумуляторную батарею не реже, чем раз в 4-6 недель.

- Всегда храните устройство в сухом, хорошо вентилируемом месте, недоступном для детей.
- Температура хранения от 0 до 40 °C.

Поиск и устранение неисправностей

Проблема	Возможная причина	Способ устранения
Устройство не работает.	Подключен блок питания.	Отключите прибор от блока питания.
	Аккумулятор разряжен.	Зарядите аккумулятор.
	Аккумуляторная батарея неисправна.	Обратитесь в наш сервисный центр или к своему продавцу.

Проблема	Возможная причина	Способ устранения
Малая мощность всасывания.	Аккумулятор почти разряжен.	Зарядите аккумулятор.
	Пылесборник переполнен.	Опустошите пылесборник.
	Грязные фильтры.	Очистите фильтры, как указано в разделе «Обслуживание».
		⚠ ВНИМАНИЕ: Возобновление работы может быть только с сухими фильтрами.
Шум во время работы.	Посторонний предмет попал в насадку для пола.	Извлеките посторонний предмет. При необходимости отсоедините насадку для пола от всасывающей трубы.
Аппарат выключится автоматически. Будут кратковременно мигать 4 индикаторные лампочки. Насадка для пола с турбо-щеткой не работает.	Роликовая щетка забита грязью.	Очистите насадку для пола, как описано в разделе «Чистка».
	Неправильное крепление всасывающей трубы и/или насадки для пола.	Проверьте правильность сборки всех компонентов.
Аккумуляторная батарея не держит заряд.	Аккумуляторная батарея достигла окончания своего срока службы.	Обратитесь в наш сервисный центр или к своему продавцу.

Технические данные

Модель: PC-BS 3036 A
 Вес нетто (ручной комплект с трубкой всасывания и насадкой для пола): прикл. 2,15 кг

Сетевой адаптер

Класс защиты: II
 Вход: Перемен. ток (AC) 100 - 240 В, 50 / 60 Гц, 0,5 А макс
 Выход: Пост. ток (DC) 27,0 В, 500 мА
 Полярность: ⊖ ⊕

Аккумулятор: 22,2 В, 2200 мА-час Ионно-литиевый
 Время работы: 20 минут максимум
 Время зарядки: прикл. 5 часов

Сохранено право на технические и конструкционные изменения в рамках продолжающейся разработки продукта.

Это изделие прошло все необходимые и актуальные проверки, предписанные директивой CE, к прим. на электромагнитную совместимость и соответствие требованиям к низковольтной технике, оно было также сконструировано и построено с учетом последних требований по технике безопасности.

Утилизация

Утилизация батарей / аккумуляторных батареек



Прибор содержит аккумуляторную батарею. Использованные батарейки / аккумуляторы (перезаряжаемые батарейки) не относятся к бытовым отходам.

Батарейка должна быть извлечена перед утилизацией прибора.

⚠ ПРЕДУПРЕЖДЕНИЕ:

- Перед снятием перезаряжаемой батареи отключите аппарат от электросети!
- Снимайте перезаряжаемую батарею только тогда, когда она разряжена.
- Одновременно нажмите обе кнопки фиксатора (6) и вытащите блок перезаряжаемой батареи из рукоятки.

Информацию о местах утилизации батареек / аккумуляторов можно получить в местных или муниципальных органах власти.

Значение символа «корзина»



Защита окружающей среды: не допускается утилизация электроприборов вместе с бытовыми отходами.

Утилизация устаревшей техники и неисправных электроприборов производится в городских приёмных пунктах.

Не допускайте неправильной утилизации отходов. Это наносит вред окружающей среде и оказывает негативное воздействие на здоровье людей.

Оказывайте содействие программе утилизации и другим формам переработки электронной и электрической техники.

Информацию о пунктах утилизации бытовой техники можно получить в местных органах власти.

يمكن الحصول على المعلومات المتعلقة بالأماكن التي يمكن التخلص من البطاريات/البطاريات المخزنة بها من السلطات المحلية أو البلدية.

معنى رمز "صندوق القمامة"

حماية بيئتنا: يجب عدم التخلص من المعدات الكهربائية في سلة النفايات المنزلية.

تخلص من الأجهزة الكهربائية القديمة أو المعيبة من خلال نقاط تجميع البلدية.



يُرجى المساعدة في تجنب الآثار البيئية والصحية المحتملة الناتجة عن التخلص من النفايات بطريقة غير صحيحة.

سيسهّم ذلك في عملية إعادة التدوير وغيرها من الأساليب التي يمكن من خلالها إعادة استخدام المعدات الكهربائية والإلكترونية.

يمكن الحصول على المعلومات المتعلقة بالأماكن التي يمكن التخلص من المعدات بها من خلال السلطة المحلية.

التخزين

- خزن الجهاز دائماً بعيداً عن متناول الأطفال في مكان جاف وجيد التهوية.
- ينبغي أن تكون درجة حرارة التخزين بين 0 و40 درجة مئوية.

- نظف الجهاز على النحو المذكور واتركه يجف.
- يمكنك استخدام حامل الحائط المثبت مسبقاً للتخزين.
- نوصي بوضع الجهاز في تغليفه الأصلي عند عدم استخدامه لفترات طويلة.

ملاحظة بشأن عمر البطارية القابلة لإعادة الشحن الافتراضي:

حتى عند إيقاف تشغيل الوحدة، تُفْرغ البطارية القابلة لإعادة الشحن شحنتها بشكل مستمر. عند عدم استخدام الجهاز لفترة طويلة، اشحن البطارية القابلة لإعادة الشحن مرة واحدة على الأقل كل 4 إلى 6 أسبوعاً.

استكشاف الأخطاء وإصلاحها

مشكلة	السبب المحتمل	العلاج
الجهاز لا يعمل.	وحدة مزود الطاقة موصّلة.	افصل الجهاز من وحدة مزود الطاقة.
	البطارية القابلة لإعادة الشحن فارغة.	أعد شحن البطارية.
عند تشغيل الجهاز، تبدأ جميع مصابيح المؤشر في الوميض.	يوجد خلل بالبطارية القابلة لإعادة الشحن.	اتصل بمركز الخدمة لدينا أو بموزعك.
قوة شفط ضعيفة.	تم تفريغ البطارية تقريباً.	أعد شحن البطارية.
	وعاء الأتربة ممتلئ.	أفرغ وعاء الأتربة.
	المرشحات متسخة.	نظف المرشحات كما هو موضح في قسم "الصيانة".
		⚠ تنبيه: قم بإعادة التشغيل فقط عندما تكون المرشحات جافة.
ضوضاء أثناء التشغيل.	تم شفط جسم غريب في فوهة الأرضيات.	قم بإزالة الجسم الغريب. إذا لزم الأمر، افصل فوهة الأرضية من أنبوب الشفط.
سيتوقف الجهاز تلقائياً عن العمل. وستومض أضواء المؤشر بالتناوب. تضيئ 4 مصابيح المؤشرات لمدة وجيزة.	اسطوانة الفرشاة مسدودة بالأوساخ.	نظف فوهة الأرضية كما هو موضح في قسم "التنظيف".
فوهة الأرضية المزودة بفرشاة توربينية لا تعمل.	ملحق أنبوب الشفط و / أو فوهة الأرضية غير صحيح.	تحقق من تجميع المكونات بشكل سليم.
البطارية القابلة لإعادة الشحن لا تحتفظ بالشحنة.	وصلت البطارية القابلة لإعادة الشحن إلى نهاية عمرها الافتراضي.	اتصل بمركز الخدمة لدينا أو بموزعك.

تم اختبار هذه الجهاز وفقاً لإرشادات CE الحالية ذات الصلة، مثل التوافقية الإلكترونية ومغناطيسية وتوجيهات الجهد المنخفض كما تم تصنيعه وفقاً لأحدث لوائح السلامة.

البيانات الفنية

الموديل: PC-BS 3036 A
الوزن الصافي
(مجموعة اليد مع أنبوب الشفط وفوهة الأرضية): حوالي 2,15 كجم

المحول الرئيسي

درجة الحماية: II
دخل: 100 - 240 فولت تيار متردد - 60 / 50 هرتز 0,5 أمبير كحد أقصى
الإخراج: 27,0 فولت تيار مباشر - 500 مللي أمبير
القطبية: ⊕ ⊖

بطارية قابلة لإعادة الشحن: 22,2 فولت،
2200 مللي أمبير في الساعة ليثيوم أيون
وقت التشغيل: 20 دقائق كحد أقصى
وقت الشحن: حوالي 5 ساعة

نحتفظ بالحق في إجراء تغييرات فنية وتصميمية في سياق التطوير المستمر لمنتجاتنا.

التخلص من الجهاز

التخلص من البطاريات / البطاريات القابلة لإعادة الشحن

يحتوي الجهاز على بطارية قابلة لإعادة الشحن. ولا تُعد البطاريات المستعملة / البطاريات المختزنة (البطاريات القابلة لإعادة الشحن) جزءاً من النفايات المنزلية.
يجب إزالة البطارية قبل إعادة تدوير المنتج.

تحذير:

- افصل الجهاز عن مصدر الطاقة قبل إزالة البطارية القابلة لإعادة الشحن.
- أزل البطارية إذا كانت مفرغة فقط.

- اضغط على زرّي التحرير (6) في نفس الوقت واسحب مجموعة البطارية القابلة لإعادة الشحن من الجهاز.



وحدة الفلتر

توجد وحدة المرشح في حاوية الغبار وتتكون من:

- مرشح HEPA
- الفلتر الخشن

اتبع ما يلي لتنظيف وحدة الفلتر:





1. قم بتفريغ وعاء الغبار على النحو الموصوف أعلاه. (الخطوات 1-5)
2. تفكيك وحدة الفلتر

- 2.1 علق الجهاز بحيث يكون المقبض على الجانب الأيمن أمامك. يمكن العثور على رموز مختلفة على حاوية الغبار. أدر حاوية الغبار في اتجاه حركة عقارب الساعة  يوجد الرمز أسفل علامة  على الجهاز. يمكن فصل حاوية الغبار من الجهاز.
- 2.2 أزل المرشح الهوائي عالي الدقة الخاص بامتصاص الجسيمات.
- 2.3 أزل مرشح القطع الخشنة من وعاء الأتربة.

3. تنظيف المرشحات

- 3.1 امسك كلا المرشحين فوق علبة قمامة وانفض الغبار. يمكنك أيضًا تنظيف المرشح الهوائي بالفرشاة. في حالات الاتساخ الشديد، نظف الفلاتر تحت ماء نظيف.
- 3.2 اترك المرشحات بالهواء ليجري تجفيفها بالكامل قبل إعادة تركيبها!
- 3.3 امسح مجمع الغبار باستخدام قطعة قماش مبللة ثم امسحها لتجف.

4. تجميع وحدة الفلتر

- 4.1 ضع مرشح المواد الخشنة في وعاء الغبار. يرجى ملاحظة التجويف الموجود على حافة وعاء الغبار. الآن ادفع مرشح المواد الخشنة إلى أسفل بحيث يتوسط وعاء الغبار.
- 4.2 أعد المرشح الهوائي إلى مرشح القطع الخشنة.
- 4.3 أعد بعد ذلك وعاء الغبار إلى مجموعة اليد. ركب حاوية الغبار بالجهاز  يوجد الرمز أسفل علامة  على الجهاز. ثم أدر حاوية الغبار في عكس اتجاه حركة عقارب الساعة لحن ثباته. يجب أن يوجد  الرمز على حاوية الغبار أسفل علامة  الموجودة على الجهاز.

مرشح الإخراج

تم تزويد الجهاز أيضًا بمرشح إخراج، وهو يقع في الجزء العلوي من مبيت المحرك.

1. اضغط على الزر **PUSH** (17) لتتمكن من إزالة الغطاء.
2. أزل مرشح الرغوة على شكل حلقة واغسله.
3. دع مرشح الرغوة ليحفظ في الهواء بشكل كامل قبل إعادة تركيبه في الجهاز.
4. ضع الغطاء مرة أخرى على مبيت الموتور. يجب قفل اللسان الموجود أسفل زر **PUSH** مع صدور صوت.

التنظيف

تحذير!

- افصل دائماً الجهاز من المحول الرئيسي قبل التنظيف!
- لا يجب بأي حال من الأحوال غمر مبيت المحرك في الماء لتنظيفه. وإلا سيؤدي ذلك إلى صدمة كهربائية أو نشوب حريق.

1. افصل فوهة الأرضية من أنبوب الشطف.
2. اقلب فوهة الأرضية، كي تتمكن من رؤية الجانب الأسفل. اضغط على القفل للخارج لأبعد مسافة ممكنة.
3. اسحب أسطوانة الفرشاة للخارج.
4. قم بإزالة الخيوط والشعر الملتف على الفرشاة. استخدم مقص، إذا لزم الأمر.
5. التجميع:

- 5.1 أعد إدخال بكرة الفرشاة، بإدخال التجويف المثلث أولاً في الحجرية.
- 5.2 أدخل الطرف الآخر من أسطوانة الفرشاة على أن يكون الحامل المربع في التجويف أسفل الغطاء.
6. أغلق قفل أسطوانة الفرشاة. تأكد من أن أسطوانة الفرشاة موضوعة في مكانها الصحيح قبل إعادة استخدام فوهة الأرضية.

وعاء الأتربة المزود بوحدة فلتر

يرجى قراءة فصل "الصيانة" لتنظيف هذه المكونات.

تنبيه:

- لا تستخدم فرشاة سلك أو أي مواد كاشطة.
- لا تستخدم أي مطهرات حمضية أو كاشطة.
- لا يمكن غسل أي من المكونات في غسالة الأطباق.
- امسح أسطح المبيت بقطعة قماش مبللة.
- يمكنك مسح وحدة إمداد الطاقة بقطعة قماش جافة.

فوهة الأرضيات

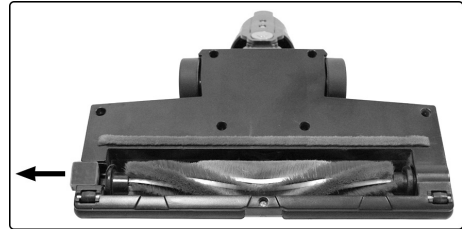

تجميع الحامل الحائطي

⚠ تحذير:

تأكد مسبقاً مما إذا كانت هناك كابلات في الجدار يمكن أن تتضررا!

⚠ تنبيه:

ضع حامل الحائط بحيث لا يكون الجهاز عرضة لأشعة الشمس المباشرة أو لمصادر الحرارة الأخرى.

ℹ ملاحظة:

إذا كنت ترغب في استخدام رف التعليق في الحائط كمنصة شحن في الوقت نفسه، فيجب أن يكون هناك مقبس طاقة قريب.

1. قس ارتفاع الحامل الحائطي، ضع الممكنة على الحائط بعد تركيب أنبوب الشفط وفوهة الأرضية.
2. علق الكتيبة الجدارية على الجدار. عَلم مواضع الفتحات.
3. انقب الفتحات وأدخل الدسارات في الحائط.
4. أدخل البراغي عبر فتحات الحامل الحائطي.
5. اربط البراغي باستخدام مفك براغي قدر الإمكان.

شحن البطارية

⚠ تنبيه

لا تترك البطارية القابلة لإعادة الشحن على الشحن دون مراقبة.

1. قم بإيقاف تشغيل الجهاز.
2. صل وحدة مزود الطاقة بمقبس التوصيل (5).
3. قم بتوصيل الموصل الكهربائي الأساسي بمقبس حائط معتمد. واشحن الجهاز لمدة حوالي 5 ساعة قبل الاستخدام لأول مرة.

ℹ ملاحظة:

- يُشير مؤشر الشحن إلى حالة شحن البطارية. (25%، 50%، 75%، 100%)
- يوجد بالجهاز عنصر تحكم في شحنة الإلكترون والذي يمنع الشحن الزائد.
- يكتمل الشحن عند إضاءة مصابيح المؤشر الاربعة [4] جميعاً.
- بمجرد فصل الجهاز من محول الطاقة، تنطفئ مصابيح المؤشرات.
- من الطبيعي أن يسخن الجهاز خلال عملية الشحن.

4. افضل وحدة مزود الطاقة من مأخذ التيار الكهربائي فور شحن البطارية القابلة لإعادة الشحن تماماً.

ℹ ملاحظة:

حتى عند إيقاف تشغيل الوحدة، تُفرغ البطارية القابلة لإعادة الشحن شحنتها بشكل مستمر. عند عدم استخدام الجهاز لفترة طويلة، اشحن البطارية القابلة لإعادة الشحن مرة واحدة على الأقل كل 4 إلى 6 أسبوعاً.

استخدام الجهاز

يمكنك استخدام الجهاز كمكينة كهربائية للأرضيات أو كمكينة كهربائية محمولة ومستقيمة (الوحدة الرئيسية).

1. افضل الجهاز من وحدة مزود الطاقة.
2. شغل الجهاز.

⚠ تنبيه:

- يجب أن تكون فتحة الشفط خالية من العوائق في جميع الأوقات؛ إذ ستؤدي هذه العوائق إلى ارتفاع درجة حرارة الجهاز وإتلاف المحرك.
- في حال انسداد فوهة الأرضية بحيث يصعب تدوير أسطوانة الفرشاة، فسيستوقف الجهاز تلقائياً عن العمل. تضئ 4 مصابيح المؤشرات لمدة وجيزة. وفي هذه الحالة، أزل سبب الانسداد على النحو المبين في الفصل "التنظيف" ← "فوهة الأرضيات". يمكنك عندها استمرار التشغيل.

ℹ ملاحظة:

- نوصي بتحديد أعلى مستوى طاقة لاستخدام الجهاز مع فوهة الأرضية. ينطفئ مؤشر LED الموجود بين الأزرار  وECO.
- أثناء التشغيل، يضيء عدد 1 إلى 4 مؤشرات اعتماداً على سعة شحن البطارية.
- نوصي بإعادة شحن البطارية بمجرد أن تظهر مصابيح المؤشر أن السعة المتبقية تبلغ 25% فقط.
- بمجرد أن تصبح البطارية فارغة تقريباً، سيبدأ مصباح آخر مؤشر بالوميض لعدة ثوان. لتجنب حدوث تفريغ شديد لشحن البطارية، يقوم المحرك بإغلاق الجهاز وفقاً لذلك. اشحن البطارية.

نهاية العملية

1. قم بإيقاف تشغيل الجهاز.
2. إن كنت قد ثبت الحامل الحائطي بالفعل، علق الممكنة.

الصيانة

تفريغ مُجمَع الغبار

1. افضل الجهاز من وحدة مزود الطاقة.
2. وإذا لزم الأمر، انزع أنبوب الشفط أو ملحق الفوهة من الجهاز.
3. ضع الجهاز مع اللوحة القاعدية لمُجمَع الأتربة فوق وعاء الأتربة.
4. أفرغ محتويات مُجمَع الأتربة. اضغط على زر (9) الموجود على وعاء الغبار والأتربة لفتح صفيحة القاعدة.
5. ثم اغلق لوح القاعدة مرة أخرى. يجب أن يتعشق قفل مُجمَع الأتربة.

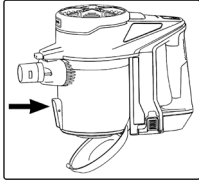

نظام الفلتر

يتميز الجهاز الخاص بك بأنه يضم 3 مرشحات حيث تم استبدال نظام حقيبية جمع الأتربة الشائعة بمُجمَع الغبار الشفاف. تسمح سرعة التدفق المرتفعة للمُجمَع بفصل الأتربة الكثيفة والجزيئات السائبة الأصغر حجماً من "الجزيئات الممتصة في الهواء".

ولذا، من غير الضروري شراء الحقائق الخاصة بجمع الأتربة.

يجب تنظيف الفلتر بصفة دورية.

⚠ تنبيه:

- لا تقم بغسل المرشح مطلقاً في الغسالة الآلية.
- لا تستخدم مُجفف الشعر في تجفيف الجهاز.
- أعد تشغيل الجهاز بعد جفاف الفلاتر كلها تماماً وتجميعها جميعاً صحيحاً.

نظرة عامة على المكونات / نطاق التسليم

- 1 ضوء المؤثر
- 2 زر ECO
- 3 زر التشغيل/إيقاف التشغيل (U)
- 4 مقبض للحمل
- 5 قبس التوصيل بمصدر إمداد الطاقة
- 6 زر التحرير لمجموعة البطارية القابلة للشحن على كلا الجانبين
- 7 وعاء الأتربة
- 8 صفحة قاعدة وعاء الأتربة
- 9 فتح/إقفال صفحة القاعدة
- 10 زر تحرير أنبوب الشفط
- 11 أنبوب الشفط
- 12 زر تحرير فوهة الأرضية
- 13 فوهة أرضيات مع فرشاة تربو
- 14 فوهة الشقوق
- 15 حامل ملحقات
- 16 فوهة للتنجيد/ فرشاة معًا
- 17 PUSH لفتح/ قفل الغطاء (مرشح الإخراج)
- 18 مرشّح العادم خلف الغطاء
- 19 مبيت المحرك / مجموعة اليد

بدء التشغيل

أنبوب الشفط

- أدخل أنبوب الشفط المزود بمسماري توصيل في الوصلة الموجودة في وحدة يدوية. يجب أن يُسمع صوت تعشيقه.
- لفصل أنبوب الشفط، اضغط على زر تحرير (10) واسحب الأنبوب للخارج في نفس الوقت.
- استخدم الكتيفة لتركيب فوهة التنجيد / الفرشاة وفوهة الشقوق بأنبوب الشفط. بهذه الطريقة تبقى الملحقات دائماً في المتناول.

فوهة أرضيات مع فرشاة تربو

- تتناسب فوهة الأرضية مع جميع أغطية الأرضيات باستثناء السجاد الوبري.
- أثناء تشغيل الجهاز، تضيء مؤشرات LED الموجودة على فوهة الأرضية لتحسين الرؤية في المناطق المظلمة.

⚠ تنبيه: لا يمكنك استبدال مؤشرات LED.

- أدخل الطرف الأسفل لأنبوب الشفط في موصل فوهة الأرضية. لاحظ مسماري التوصيل الموجودان بفوهة الأرضية. يجب أن يكون أنبوب الشفط مثبتاً في مكانه.
- لفصل أنبوب الشفط، اضغط على زر تحرير (12) واسحب الأنبوب للخارج في نفس الوقت.

ملحق الفوهة

هناك طريقتان مختلفتان لربط هذه الفوهات بالجهاز:

التوصيل في الوحدة اليدوية

- لاحظ التجاويف على فوهة الشق وعلى فوهة التنجيد / الفرشاة. احمل الفوهات بحيث يكون التجويف متجه لأعلى.
- أدخل إحدى الفوهات في المنفذ على الجهاز. يجب أن يصدر صوتاً للدلالة على اتخاذ الوضعية الصحيحة.
- لإخراج الفوهة المطلوبة، اضغط على زر الإخراج (10) واسحبها في الوقت ذاته.
- لا تحتوي الفرشاة الخاصة على تجويف أو زر تحرير. يمكنك توصيل هذه الفرشاة ببساطة وإزالتها مجدداً.

التوصيل بأنبوب الشفط

ستجد في الطرف السفلي من أنبوب الشفط نفس وصلة القابس كما في مجموعة اليد. قم بتثبيت / إلغاء تثبيت الفوهة على النحو الموضح أعلاه.

فوهة الشقوق

مخصصة لشفط الأتربة من الزوايا والمفاصل والمساحات الضيقة.

فوهة للتنجيد/ فرشاة معًا

هذه الفوهة مناسبة لإزالة الغبار والأتربة على الأسطح الصغيرة والناعمة، مثل التنجيد أو لمفروشات أو الستائر. استخدم الفوهة ذات الفرشاة المزودة بقلل لحماية السطح المراد تنظيفه من الخدش.

- لعمل ذلك، اضغط على زر ، وادفع الفرشاة إلى نهاية الفوهة. ويجب أن يتم تعشيقها.
- اضغط على الزر ثانية لفك الفرشاة.

الفرشاة الخاصة

هذا الفوهة مناسبة خصيصاً لتنظيف الأسطح الكبيرة الحساسة برفق.

غير ظاهر

- x1 الفرشاة الخاصة
- x1 مهايئ الطاقة
- x1 حامل الحائط
- x2 دسار
- x2 برغي

تعليمات الاستخدام

- يُناسب هذا الجهاز أغراض التنظيف السريع لإزالة كميات قليلة من الأوساخ الجافة أو الغبار.
- يعمل الجهاز بواسطة بطارية مشحونة. يتم الشحن عن طريق وحدة مزود الطاقة المرفقة.
- استخدم مصدر إمداد طاقة تيار مستمر من خلال موصل كهربائي أساسي.
- لا تعد هذه المكنتسة الكهربائية ذات البطارية القابلة لإعادة الشحن بديلاً مناسباً للمكنتسة الأرضية التقليدية، فلن يكون أداء التنظيف كافياً نظراً لتصميمه، خصوصاً على السجاد الوبري.
- تقلل المرشحات المتسخة من قوة شفط المكنتسة الكهربائية. لذلك، نوصي بتنظيف مرشحات الأتربة الموجودة بشكل منتظم.
- للأداء المثالي، نظف المرشحات عند الاستخدام لفترة طويلة.
- يرجى فحص فوهة الأرضية وتنظيفها بانتظام.
- نظف الأرضيات المتسخة بشدة عدة مرات، عند الحاجة، أو استخدم المكنتسة الكهربائية التقليدية 230 ~ فولت.

تشغيل/إيقاف تشغيل الجهاز

- يشغل الزر (U) الجهاز ويوقف تشغيله.
- اضغط على زر ECO للتحويل بين مستويات الطاقة المنخفضة والمرتفعة. في وضعية ECO، يمكن تمديد دورة حياة البطارية القابلة لإعادة الشحن. سيضيئ مصباح LED الموجود بين الزرين.

- صُمم هذا الجهاز للاستخدام مع نظام أمان شديد انخفاض الجهد. فلا تقم بتوصيله سوى مع مصدر إمداد طاقة يتوافق مع المواصفات الموصَّحة على ملصق تصنيف الجهاز.
- وإذا تعرض كبل التوصيل الخاص بالجهاز إلى التلف، يجب استبداله بكبل توصيل خاص آخر مقدّم من جهة التصنيع أو خدمة العملاء التابعة لها.
- استخدم فقط مصدر إمداد الطاقة المرفق في نطاق التسليم.
- لا تشفط المواد القابلة للاشتعال أو السوائل!
- لا تستخدم هذا الجهاز لإزالة جزيئات الحبر من الآلة الناسخة أو آلة الطباعة بالليزر تجنبًا للحريق أو الانفجار.
- لا تقم بامتصاص الرّماد الساخن أو المواد الحادة أو المسننة!
- تجنب استخدام الجهاز دون تركيب المُرشِّح.

بطاريات ليثيوم أيون قابلة لإعادة الشحن

- درجة الحرارة: تتراوح درجة الحرارة المثلى لهذه البطاريات بين 10 - 25 مئوية. يمكن أن تقلل درجات الحرارة الأعلى من هذه المذكورة إلى تقصير عمر البطارية.

يحتوي الجهاز على بطاريات ليثيوم أيون قابلة للشحن، وهو ما يجعله يتميز بالعديد من الخصائص مقارنةً ببطاريات ومراكم أخرى:

- الشحن والتفريغ: ينبغي خلال دورات الشحن تجنب الشحن الكامل والتفريغ الكلي.
- عند استكمال عملية شحن البطارية، ينبغي فصل الشاحن على الفور. بعد الشحن الذي يصل إلى 90% هو الأفضل.

- جهد عالي للخلايا (جهد أعلى)
- عدم التأثير على الذاكرة
- انخفاض سرعة التفريغ الذاتي

التعامل الآمن مع بطاريات الليثيوم أيون القابلة لإعادة الشحن

تتميز بطاريات الليثيوم أيون بأنها آمنة عمومًا، ولكن قد تنجم مخاطر عنها عند وجود أضرار ميكانيكية، وأعطال كهربائية، وتأثيرات حرارية.

- والعكس بالعكس، إذ أن عدم تفريغ البطارية حتى 0% يحميها كذلك. وعند الإمكان، ينبغي أن تعيد شحن البطارية عند وصول حالة الشحن إلى 30%.
- التخزين: احرص على تخزين البطاريات في مكان جاف وعند درجة حرارة معتدلة بين 10 مئوية و 20 مئوية.

يمكن أن يؤدي الضرر الميكانيكي إلى تسرب في المواد السائلة أو الغازية التي يمكن أن تسبب تهيجًا شديدًا، أو قد تكون قابلة للاشتعال أو حتى سامة.

- يمكن أن يؤدي العطل الكهربائي، مثل الدائرة القصيرة، إلى ارتفاع درجة الحرارة ونشوب حريق في النهاية.
- وحتى تسخين الغلاف الخارجي لبطارية الليثيوم أيون، بسبب أشعة الشمس أو التدفئة، يمكن أن يؤدي إلى الحريق أو الانفجار.

ومع ذلك، تعد بطاريات الليثيوم أيون آمنة عند استخدامها استخدامًا صحيحًا، ولن تكون خطيرة إلا عند استخدامها أو تخزينها على نحو غير مناسب. وعليه:

ولن تكون خطيرة إلا عند استخدامها أو تخزينها على نحو غير مناسب. وعليه:

- تجنب درجات الحرارة التي تزيد عن 40 مئوية ودون 0 مئوية.
- لا ترم الجهاز أو البطارية القابلة لإعادة الشحن.
- في حال سقوط البطارية وتلفها، توقف عن استخدامها.
- عند تخزين الجهاز أو التخلص منه، غُلف المحطات الطرفية لمنع الدوائر القصيرة.
- تخلص من المراكم القديمة على نحو مناسب في حاويات الجمع أو عند نقاط التجميع التي توفرها البلدية.

تفريغ محتويات الجهاز

1. أزل الجهاز من عبوته.
2. تحقق من نطاق التسليم للتأكد من اكتماله.
3. افحص الجهاز للتحقق من عدم وجود أي تلف حدث أثناء النقل وللحيلولة دون وقوع مخاطر.

ملاحظة:

في حالة وجود أي تلف حدث أثناء النقل، اتصل بوكيلك على الفور. يجب عدم استخدام الجهاز تاليًا!

إطالة عمر بطارية الليثيوم أيون القابلة لإعادة الشحن

يمكن إطالة عمر بطاريات الليثيوم أيون، وحتى المراكم الأخرى، عند التعامل معها بشكل صحيح، ستساعدك القواعد البسيطة التالية ذات الصلة بإعادة الشحن والتخزين في الحفاظ على قدرة البطارية:

دليل التعليمات

شكراً لك على اختيارك منتجنا. نأمل أن تستمتع باستخدام الجهاز.

رموز تعليمات الاستعداد

تم وضع علامات على هذه المعلومات الهامة خصيصاً للحفاظ على سلامتك. من الضروري الامتثال لهذه التعليمات لتجنب وقوع حوادث ومنع إلحاق تلف بالجهاز:

تحذير:

يحذرك هذا الرمز من الإصابة بمخاطر على صحتك ويشير إلى وجود مخاطر محتملة للتعرض للإصابة.

تنبيه:

يشير هذا الرمز إلى وجود مخاطر محتملة قد يتعرض لها الجهاز أو أشياء أخرى.

ملاحظة:

يلقي هذا الرمز الضوء على النصائح والمعلومات.

78.....	الصيانة.....
78.....	تفريغ مُجمع الغبار.....
78.....	نظام الفلتر.....
77.....	التنظيف.....
77.....	فوهة الأضيات.....
77.....	وعاء الأتربة المزود بوحدة فلتر.....
76.....	التغزير.....
76.....	استكشاف الأخطاء وإصلاحها.....
76.....	البيانات الفنية.....
76.....	التخلص من الجهاز.....
76.....	التخلص من البطاريات / البطاريات القابلة لإعادة الشحن.....
75.....	معنى رمز "صندوق القمامة".....

تعليمات عامة

اقرأ تعليمات التشغيل بعناية قبل تشغيل الجهاز واحتفظ بالتعليمات بما في ذلك الضمان وإيصال الاستلام، وإذا أمكن، الصندوق الذي يحتوي. على العبوة الداخلية. عند إعطاء هذا الجهاز لأشخاص آخرين، يرجى إطلاعهم أيضاً على تعليمات التشغيل.

- هذا الجهاز مصمم للاستخدام الخاص وللغرض المقصود منه فقط. لا يصلح هذا الجهاز للاستخدام التجاري.
- لا يمكن استخدام المحول الرئيسي إلا في الغرف الجافة.
- تحقق ما إذا كان تيار الخرج والجهد الكهربائي والقطبية الخاصة بالمحول الرئيسي تتطابق مع البيانات الموجودة على الجهاز المتصل بالكهرباء!
- لا تلمس المحول الرئيسي المتصل بالكهرباء ويديك مبللتين بالماء!
- عندما يلزم تنظيف الجهاز، افصله من محول الطاقة.
- تأكد من عدم تشابك كبل المحول الرئيسي أو انحساره أو اتصاله بأي مصادر حرارة.
- لا تستخدم المحول الرئيسي التالف.
- لا تُصلح الجهاز بنفسك، بل ينبغي عليك الذهاب إلى فني معتمد.
- يجب فحص الجهاز وأسلاك الموصلات الرئيسية بانتظام لاكتشاف وجود أية علامات للتلف. عند اكتشاف أي تلف يجب التوقف عن استخدام الجهاز.
- استخدم قطع الغيار الأصلية فقط.
- لضمان سلامة أطفالك، يرجى حفظ العبوة بالكامل (الحقائب البلاستيكية، والصناديق، والبوليسترين وغيرها) بعيداً عن متناول أيديهم.

تحذير:

لا تدع الأطفال الصغار يعثبون بالرقائق المعدنية خشية خطر الاختناق!

المحتويات

3.....	نظرة عامة على المكونات.....
81.....	تعليمات عامة.....
81.....	تعليمات السلامة الخاصة بهذا الجهاز.....
80.....	بطاريات ليثيوم أيون قابلة لإعادة الشحن.....
80.....	التعامل الآمن مع بطاريات الليثيوم أيون القابلة لإعادة الشحن.....
80.....	إطالة عمر بطارية الليثيوم أيون القابلة لإعادة الشحن.....
80.....	تفريغ محتويات الجهاز.....
79.....	نظرة عامة على المكونات / نطاق التسليم.....
79.....	تعليمات الاستعداد.....
79.....	تشغيل / إيقاف تشغيل الجهاز.....
79.....	بدء التشغيل.....
79.....	أنبوب الشفط.....
79.....	فوهة أضياف مع فرشاة تريبو.....
79.....	ملحق الفوهة.....
78.....	تجميع الحامل الحائطي.....
78.....	شحن البطارية.....
78.....	استخدام الجهاز.....
78.....	نهاية العملية.....

تعليمات السلامة الخاصة بهذا الجهاز

- يمكن للأطفال بدءاً من سن 8 سنوات وأكثر استخدام الجهاز وكذلك الأشخاص الذين يعانون من نقص في القدرات البدنية أو الحسية أو الذهنية أو نقص الخبرة والمعرفة إذا توفر لهم الإشراف أو التعليمات الخاصة باستخدام الجهاز بطريقة آمنة وكذلك إذا أدركوا المخاطر المتضمنة.
- يجب عدم لعب الأطفال بالجهاز.
- يجب عدم قيام الأطفال بالتنظيف وصيانة الجهاز دون الإشراف عليهم.

GARANTIEKARTE

warranty card • garantiëkaart • carte de garantie • scheda di garanzia • tarjeta de garantía • cartão de garantia • garantikort • karta gwarancyjna • záruční list • kartica jamstva • carte de garanție • Гаранционна карта • záručný list • garancijski list • garancijajegy • гарантійний формуляр • Гарантійний талон •

بطاقة ضمان

PC-BS 3036 A

24 Monate Garantie gemäß Garantieerklärung • 24 months warranty according to warranty declaration • 24 maanden garantie volgens garantieverklaring • 24 mois de garantie selon la déclaration de garantie • 24 mesi di garanzia secondo la dichiarazione di garanzia • 24 meses de garantía de acuerdo con la declaración de garantía • 24 meses de garantía, de acordo com a declaração de garantia • 24 månaders garanti i henhold til garantibetingelsene • 24 miesiące gwarancji na podstawie oświadczenia gwarancyjnego • záruka 24 měsíců podle prohlášení o záruce • 24 mjesечно jamstvo u skladu s jamstvenom deklaracijom • 24 luni garanție conform declarației de garanție • 24 месеца гаранция в съответствие с гаранционната декларация • 24-mesečná záruka podľa vyhlásenia o záruke • 24-mesečna garancija, skladno z garancijsko izjavo • 24 hónap garancia a garanciafeltételekben leírtak szerint • гарантія на 24 місяці відповідно заяві про гарантію • Гарантія 24 місяця согласно заявленим гарантійним правилам • ضمان لمدة 24 شهراً وفقاً لبيان الضمان

Kaufdatum, Händlerstempel, Unterschrift • date of purchase, dealer stamp, signature • aankoopdatum, dealerstempel, handtekening • date d'achat, tampon du concessionnaire, signature • data di acquisto, timbro del rivenditore, firma • fecha de compra, sello del distribuidor, firma • data de compra, carimbo do distribuidor, assinatura • kjøpsdato, forhandlerstempel, signatur • data zakupu, pieczęć sprzedawcy, podpis • datum zakoupení, razítko prodejce, podpis • datum kupovine, žig trgovca, potpis • data de achiziție, stampila furnizorului, semnătură • Дата на покупката, Печат на Продавача, Потпис • datum nákupu, pečatka obchodníka/predajcu, podpis • datum nákupu, žig trgovca, potpis • vásárlás dátuma, kereskedő bélyegezője, aláírás • дата придбання, печатка продавця, підпис • Дата придобрення, Штамп продавця, Подпись • تاريخ الترتيب، و ختم التاجر المبيع والتوقيع

PROFI CARE®

www.proficare-germany.de

PROFI CARE®

Internet: www.proficare-germany.de
Made in P.R.C.

Stand 06 / 2019