

Содержание

Ваша посудомоечная машина	2	Поиск и устранение неисправностей	17
Указания по технике безопасности	3	Техническая информация	21
Перед первой мойкой	4	Установка	22
Загрузка машины	5	Сервис	24
Использование посудомоечной машины	8	Информация для тестового запуска	25
Настройки	12	Ваши заметки	26
Уход и очистка	14	Краткое руководство	28

Ваша посудомоечная машина

Откройте дверь и нажмите главный выключатель электропитания.

«Welcome to your ASKO. First time set-up.» отображается на дисплее при первом включении посудомоечной машины. От выбора правильных настроек зависит эффективность мойки. См. стр. 4.



- 🔒 Защитная блокировка
- ⚙️ Добавить соль
- 💧 Добавить ополаскиватель

Указания по технике безопасности

- Ознакомьтесь с инструкцией по эксплуатации и сохраняйте ее в надежном месте!
- Вмещает стандартных комплектов посуды: 13
- Посудомоечную машину запрещено использовать в любых целях, не указанных в этих инструкциях по эксплуатации.
- Ставьте на дверцу машины и в ее корзины только посуду.
- Не оставляйте дверцу машины открытой, поскольку о нее можно споткнуться.
- Применяйте только моющие средства, предназначены для посудомоечных машин!
- Эта машина пригодна для использования детьми в возрасте 8 лет и старше, людьми с ограниченными физическими или умственными способностями, слабой памятью, а также людьми, не имеющими достаточного опыта и знаний. Использование машины этими людьми возможно лишь под присмотром или после прохождения инструктажа по эксплуатации машины и возможным рискам. Запрещается очистка машины детьми без присмотра.
- Замену поврежденного сетевого кабеля должен выполнять только квалифицированный электрик.
- Используйте посудомоечную машину только в домашних условиях для мойки посуды, предназначенной для бытового применения. Все другие виды использования запрещены.
- Не загружайте в машину посуду с остатками растворителей. Это может привести к взрыву. Также в машине запрещено мыть посуду, покрытую золотом, воском или смазкой.
- Не оставляйте детей одних рядом с машиной и не позволяйте им пользоваться посудомоечной машиной или играть с ней. Будьте особо бдительны, когда дверь открыта. Внутри может оставаться моющее средство! После добавления моющего средства всегда незамедлительно запускайте посудомоечную машину.

ПРЕДОСТЕРЕЖЕНИЕ!

Ножи и другие острые предметы необходимо располагать острием вниз в корзине для столовых приборов или горизонтально в других корзинах.

ПРЕДОСТЕРЕЖЕНИЕ!

Не допускайте детей к посудомоечной машине. В ней используется едкое моющее средство!

→ Включить защитную блокировку (Kid Safe™)

Вы можете включить защитную блокировку (блокировка кнопок), чтобы предотвратить запуск посудомоечной машины детьми. См. раздел Настройки.

Установка

См. раздел «Установка».

Хранение в зимнее время и транспортировка

Храните посудомоечную машину в помещении с плюсовой температурой и избегайте перевозок машины на дальние расстояния при сильных морозах.

Функция защиты от переполнения

Если в машину набрано слишком много воды, система защиты от перелива перекрывает подачу воды и начинает откачивать ее. В этом случае нужно перекрыть систему подачи воды и обратиться в сервисный центр.

Упаковочный материал

Упаковка защищает от повреждений во время транспортировки. Упаковочный материал пожелет переработке. Разделяйте упаковочные материалы, чтобы сократить использование сырьевых материалов и образование отходов. Дилер может отправлять упаковку на переработку или сообщить адрес ближайшего центра вторичной переработки. Состав упаковки:

- Гофрированный картон, изготовленный практически на 100% из переработанного материала.
- Пенополистирол (EPS) без хлора или фтора.
- Опоры из необработанного дерева.
- Защитная полиэтиленовая (PE) упаковка.

Утилизация

Посудомоечная машина изготовлена с учетом возможности ее утилизации, о чем свидетельствует соответствующая маркировка.

Перед утилизацией машины в связи с окончанием срока службы необходимо предотвратить возможность ее дальнейшего использования. Для этого вытяните шнур питания и обрежьте его как можно короче.

Чтобы узнать, как и куда сдать машину на переработку, обращайтесь в местные компетентные органы.

Перед первой мойкой

1. Проверка жёсткости воды

Для качественной мойки посуды в посудомоечной машине необходимо использовать мягкую воду (воду с низкой минерализацией). Жёсткая вода оставляет белый налет на посуде и внутренних поверхностях посудомоечной машины.

Жёсткость воды определяется по немецкой (°dH) или французской (°fH) шкале жёсткости воды.

Если жёсткость подаваемой воды превышает 6°dH (9°fH), ее нужно смягчать. Для этого используется автоматический встроенный смягчитель воды. Для максимальной эффективности смягчитель необходимо отрегулировать с учетом жёсткости поступающей воды. После регулировки смягчителя дозируйте моющее средство и ополаскиватель для мягкой воды.

Чтобы узнать жёсткость воды в своем регионе, обратитесь на местную водопроводную станцию.

Обратите внимание на жёсткость воды: _____

Немецкая шкала жёсткости воды	Французская шкала жёсткости воды	Рекомендуемая настройка
0-5°dH	0-9°fH	0
6-8°dH	10-14°fH	1
9-11°dH	15-20°fH	2
12-14°dH	21-25°fH	3
15-19°dH	26-34°fH	4
22-24°dH	35-43°fH	5
25-29°dH	44-52°fH	6
30-39°dH	53-70°fH	7
40-49°dH	71-88°fH	8
50°dH	89°fH	9

Если жёсткость воды превышает 50°dH (89°fH), рекомендуется подключение внешнего смягчителя воды.

ПРЕДОСТЕРЕЖЕНИЕ!

Жёсткая вода оставляет белый налет на посуде и внутренних поверхностях посудомоечной машины. Поэтому важно правильно выбирать настройку смягчителя воды! Смотрите Жёсткость воды.

Не допускается запускать посудомоечную машину с пустым отделением для соли, если жёсткость подаваемой воды превышает 6°dH (9°fH).

2. Основные настройки

Откройте дверь и нажмите главный выключатель электропитания.

«Welcome to your ASKO. First time set-up.» отображается на дисплее. От выбора правильных настроек зависит эффективность мойки.



Настройки

1. Язык

Выберите язык отображения информации на экране.

3. Настройка ополаскивателя 0/1/2/3/4/5/TAB

При использовании ополаскивателя посуда сушится быстрее и лучше. Кроме того, это помогает добиться лучшего результата мытья посуды.

Выберите дозировку ополаскивателя. Для дозатора ополаскивателя можно выбирать значение от 0 (Выкл.) до 5 (Большая дозировка).

Если используется моющее средство «всё в одном», содержащее ополаскиватель, можно активировать настройку TAB.

Дополнительную информацию о моющем средстве «всё в одном» смотрите в разделе Использование посудомоечной машины.

Заводские предустановки: 5

Добавить ополаскиватель

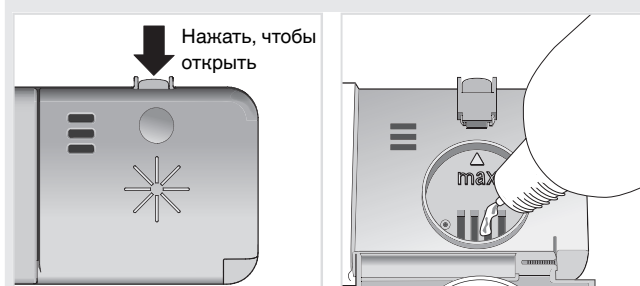

1. Откройте крышку отделения для ополаскивателя.
2. Аккуратно добавьте ополаскиватель до указанного уровня **max**.
3. Вытрите брызги вокруг отделения.
4. Плотно закройте крышку.

Загрузка машины

4. Жесткость воды 0/1/2/3/4/5/6/7/8/9

Регулировка смягчителя воды. Выберите настройку в зависимости от жёсткости воды. Важно правильно выбрать эту настройку!

Не забудьте засыпать соль в отделение для соли после установки смягчителя воды на 1 - 9.

Для воды с жёсткостью ниже 6°dH (9°fH) выберите 0. Смягчитель воды отключается и соль не требуется.

Заводские предустановки: 4

✳ Добавить соль

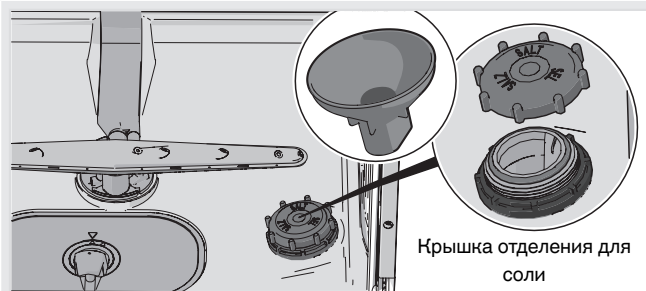

1. Открутите крышку отделения для соли.
2. Поместите входящую в комплект поставки воронку в отверстие отделения для соли. Сначала налейте в него примерно 1 л воды.
3. Затем добавьте соль, максимум 1,0 кг, заполнив отделение. Используйте крупнозернистую соль или специальную соль для посудомоечных машин.
4. Стряхните лишнюю соль и плотно закрутите крышку.

Чтобы избежать появления ржавых пятен, сразу после засыпания соли запускайте программу мойки.

Информацию об изменении выбранной настройки смотрите в разделе *Настройки*.

Эко мойка посуды

Не ополаскивайте посуду перед мойкой

Просто удалите крупные остатки пищи с посуды до ее загрузки в посудомоечную машину.

Выбирайте экологически чистые моющие средства

Всегда читайте экологическую декларацию на упаковке товара.

Запускайте программы, только полностью загрузив машину

В целях экономии электроэнергии не рекомендуется запускать программу, пока машина не будет заполнена. Чтобы избежать возможного появления неприятного запаха, ополосните посуду с помощью программы «Полоскание».

Запускайте программы с более низкой температурой

Если посуда слегка загрязнена, можно выбрать программу с низкой температурой.

Выберите Экологичная

Эта программа предназначена для мойки умеренно загрязненной посуды и является самой эффективной по расходу энергии и воды.

Программа мойки разработана для эффективной мойки с использованием как можно меньшего количества энергии и воды. Программа обеспечивает мойку при низкой температуре в течение продолжительного времени.

После завершения программы приоткройте дверь.

Эффективность сушки повышается с помощью опции Автоматическое открывание, которая автоматически открывает дверь посудомоечной машины. Перед выгрузкой посудомоечной машины подождите, пока индикация на машине не будет указывать, что программа завершена, и пока не остынет посуда. (Мебель, в которую встроена посудомоечная машина, должна быть защищена от конденсации влаги из машины.)

Подключение холодной воды

Подключите посудомоечную машину к водопроводу холодной воды, если отопление в здании масляное, электрическое или газовое.

Подключение к водопроводу горячей воды

Подключите посудомоечную машину к водопроводу горячей воды (макс. 70 °C), если отопление в здании энергосберегающее, например, центральное, с использованием солнечной или геотермальной энергии. Подключение к горячей воде сокращает продолжительность мойки и расход электроэнергии посудомоечной машиной.

ВНИМАНИЕ!

Не допускается превышение допустимой температуры воды. Некоторые материалы посуды не выдерживают воздействие высоких температур.

Хрупкая посуда

Некоторую посуду нельзя мыть в посудомоечной машине. Это может быть обусловлено разными причинами. Одни материалы не выдерживают высокую температуру, другие могут быть повреждены мощным средством.

Обращайтесь осторожно с изделиями ручной работы, хрупкими украшениями, изделиями из хрусталя и стекла, серебра, меди, олова, алюминия, дерева и пластика. Обращайте внимание на маркировку «Для посудомоечной машины».

Хрупкий декор

Не мойте в посудомоечной машине фарфор с декором поверх глазури. Его можно отличить по шероховатой поверхности.

Хрусталь и стекло

При использовании ополаскивателя посуда сушится быстрее и лучше. Кроме того, это помогает добиться лучшего результата мытья посуды.

Расписанная вручную стеклянная посуда, антикварная и очень хрупкая посуда не подлежат мойке в посудомоечной машине.

Серебро

Не допускайте соприкосновения столовых предметов из серебра и нержавеющей стали, иначе на серебре могут появиться мутные пятна.

Алюминий

Если мыть алюминиевую посуду в посудомоечной машине, она может потерять блеск. Тем не менее качественные алюминиевые сковороды и кастрюли в меньшей степени подвержены влиянию мощного средства и их можно мыть в посудомоечной машине.

Столовые приборы с приклеенными ручками

Некоторые типы клея не выдерживают мойку в посудомоечной машине, поэтому ручки столовых приборов могут отклеиться.

Необходимо помнить:

- Посуда должна располагаться загрязненной поверхностью вниз или внутрь машины!
- Не допускается размещать посуду внутри или сверху другой посуды.
- Полую посуду, такую как чашки, размещайте под углом, чтобы вода при ополаскивании стекала. Это также важно для изделий из пластика.
- Небольшие предметы помещайте в корзину для столовых приборов, чтобы они не проваливались через корзину посудомоечной машины.

ВНИМАНИЕ!

Обеспечьте свободное вращение разбрызгивателей.

Корзины посудомоечной машины

Посудомоечная машина оборудована верхней корзиной и нижней корзиной с корзиной для столовых приборов.

Внешний вид и набор корзин может отличаться в зависимости от модели посудомоечной машины.

Верхняя корзина

Загрузите стаканы, чашки, миски, небольшие тарелки и блюда в верхнюю корзину. Посуда должна располагаться загрязненной поверхностью вниз или внутрь машины! Разместите винные бокалы на предназначенной для них полке, а ножи — в специальной подставке справа.

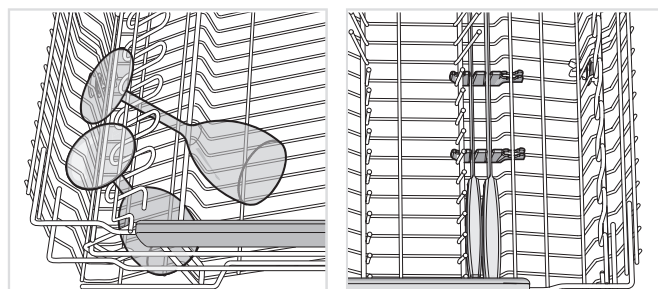
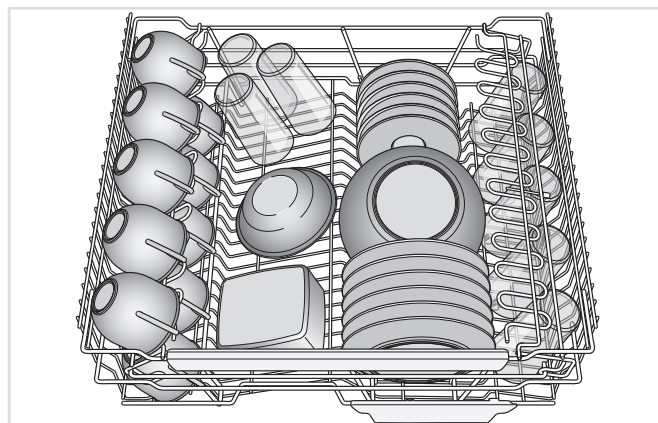

Нижняя корзина

В нижней корзине разместите обеденные и закусочные тарелки, сервировочные блюда и кастрюли, а также столовые приборы (в специальной корзине).

Располагайте кастрюли и сковороды в задней части нижней корзины справа, чтобы наиболее эффективно задействовать задний разбрызгиватель (WideSpray™), специально предназначенный для мытья таких предметов.

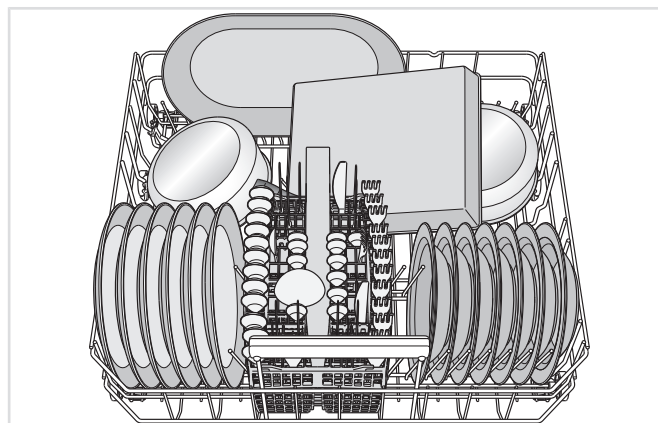

Складные держатели

При мытье кастрюль опускайте складные держатели (подставки для тарелок). Чтобы выдвинуть складные держатели и поменять их положение, нажмите на защелку.

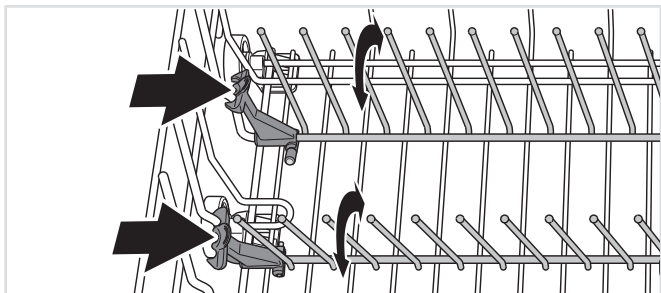

Мытье больших тарелок

Сдвиньте складные держатели и их крепления, чтобы увеличить пространство между рядами держателей для установки в нижнюю корзину тарелок, диаметр которых превышает 25 см.

Принадлежность

Приобретите полку для фужеров, вмещающую шесть высоких¹⁾ бокалов для вина. Полка для фужеров предназначена для эффективной мойки и сушки высоких винных бокалов. Полка для фужеров устанавливается в задней части нижней корзины. Эту принадлежность можно приобрести там же, где была куплена машина.

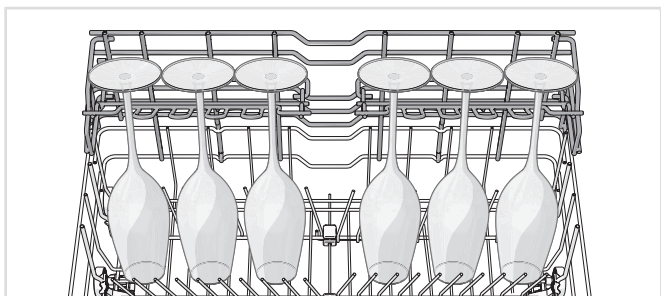

Корзина для столовых приборов

Располагайте столовые приборы ручками вниз (за исключением ножей) и распределяйте их максимально равномерно. Не прижимайте ложки друг к другу.

Располагайте корзину для столовых приборов в передней части нижней корзины по центру, чтобы максимально эффективно задействовать уникальную форсунку (Power Zone Cutlery™), предназначенную для корзины столовых приборов.

⚠ ПРЕДОСТЕРЕЖЕНИЕ!

Ножи и другие острые предметы необходимо располагать острием вниз в корзине для столовых приборов или горизонтально в других корзинах.

Складная секция для небольших предметов

В центре корзины для столовых приборов есть складная секция для небольших предметов с короткой ручкой, например насадок для миксера.

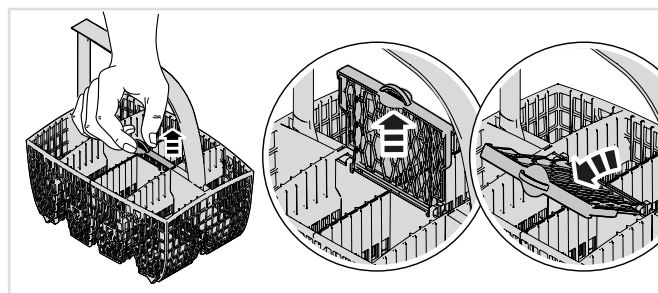

Корзина для столовых приборов с крышкой

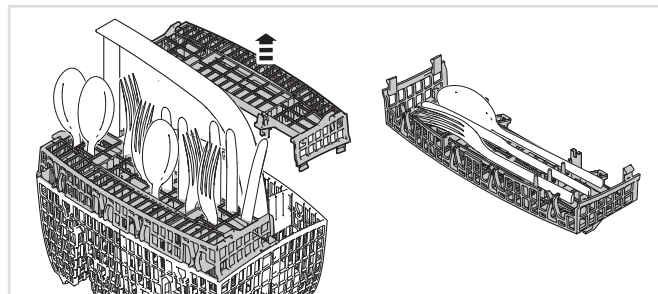

Крышку корзины для столовых приборов можно снять и использовать, например, в качестве дополнительной корзины, разместив в ее в верхней корзине (см. выше).

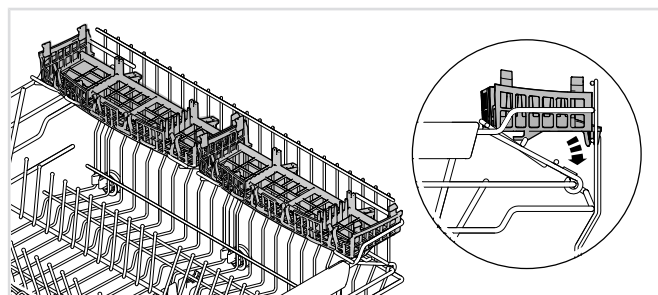

Принадлежность

Приобретите дополнительную корзину для столовых приборов. Универсальная дополнительная корзина для столовых приборов снимается и устанавливается на нижнюю корзину или большую корзину для столовых приборов, увеличивая её объём. Эту принадлежность можно приобрести там же, где была куплена машина.

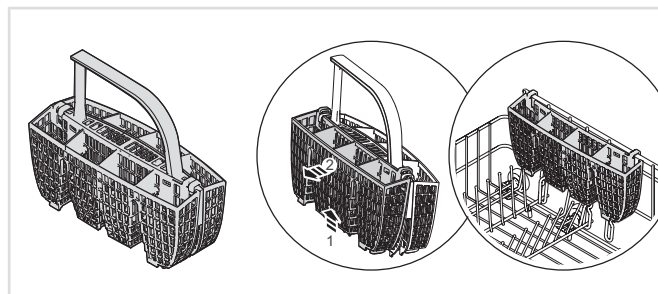

¹⁾ Высота: макс. 25 см, диаметр: макс. 7,5 см

Использование посудомоечной машины

Загрузите моющее средство



1. Отделение для моющего средства (предварительная мойка)
2. Отделение для моющего средства (основная мойка)

Количество моющего средства можно изменять в зависимости от жесткости воды.

Соблюдайте инструкции, указанные на упаковке моющего средства. Дозируйте моющее средство и ополаскиватель как для мягкой воды, поскольку в посудомоечной машине используется устройство для ее смягчения.

Слишком большое количество моющего средства ухудшает результат мойки и отрицательно влияет на окружающую среду.

Моющее средство добавляется в сухое отделение для моющего средства. Одно отделение предназначено для предварительной, а другое — для основной мойки. Если используется жидкое или порошковое моющее средство, добавьте небольшое количество моющего средства в отделение предварительной мойки. При возникновении вопросов о моющем средстве свяжитесь с его производителем.

ВНИМАНИЕ!

Применяйте только моющие средства, предназначенные для посудомоечных машин! Не пользуйтесь жидкостью для мытья посуды. Образующаяся пена снижет эффективность мойки.

Таблетки для посудомоечных машин

Если крышка дозатора закрывается с трудом, разделите таблетку пополам. Если крышка прилегает слишком плотно или не открывается должным образом, таблетка моющего средства может застрять.

ВНИМАНИЕ!

Таблетки не рекомендуется использовать в быстрых программах (менее 75 минут). В этом случае лучше применять жидкое или порошкообразное моющее средство.

Моющее средство «всё в одном»

На рынке представлены различные типы моющих средств «всё в одном». Внимательно читайте указания по использованию этих средств.

Если используется моющее средство «всё в одном», содержащее ополаскиватель, можно активировать настройку TAB. Обратите внимание, что отделение для соли должно быть заполнено солью.

ВНИМАНИЕ!

Оптимальные результаты мойки и сушки достигаются с использованием обычного моющего средства для посудомоечной машины совместно с отдельно подаваемыми ополаскивателем и солью.

Нажмите главный выключатель и удерживайте его, пока не загорится подсветка дисплея.

Запуск посудомоечной машины

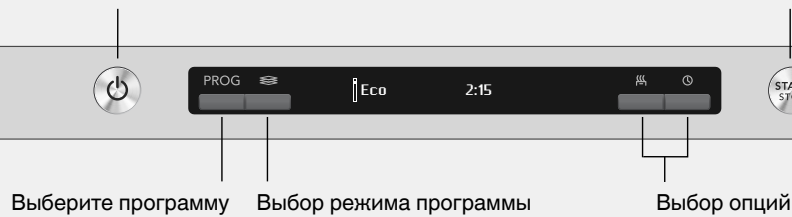

Главный выключатель электропитания

Откройте дверь и нажмите на главный выключатель электропитания. Откройте водопроводный кран, если он закрыт.

Выбор программы

Программа Экологичная всегда предварительно выбрана. Чтобы выбрать другую программу, нажимайте кнопку навигации PROG до появления на дисплее требуемой программы.

Выберите программу в соответствии со степенью загрязненности и типом посуды.

Есо Экологичная

Эта программа предназначена для мойки умеренно загрязненной посуды и является самой эффективной по расходу энергии и воды.

Дополнительную информацию о режиме эко-мойки посуды смотрите в разделе Загрузка машины.

Ежедневная

Программа для повседневного применения эффективно удаляет засохшие остатки пищи. (Эта программа не предназначена для удаления пригоревшей пищи, например, на формах для запекания).

По времени

Программа адаптируется к заданному времени работы или завершения мойки. При этом важно правильно выбрать время, которое соответствует степени загрязненности посуды.

0:15-0:45	Слегка загрязненная посуда
1:00-1:30	Умеренно загрязненная посуда
2:00-2:30	Очень загрязненная посуда

Нажмите кнопку опции , чтобы задать требуемое время программы.

Полоскание

Программа для ополаскивания посуды при постепенной загрузке машины.

Нуг Гигиена

Данная программа идеально подходит в случае исключительно высоких требований к гигиене, например, при мытье бутылочек для детского питания и разделочных досок. Высокая температура как при основной мойке, так и при последнем ополаскивании.

Быстрая

Быстрая и мощная программа для повседневного применения эффективно удаляет засохшие остатки пищи. (Эта программа не

предназначена для удаления пригоревшей пищи, например, на формах для запекания).

Интенсивная

Программа для очень загрязненной посуды, например кастрюль, жаровен или форм для запекания. Если такой посуды недостаточно для заполнения машины, то в корзины также можно загрузить тарелки и другие предметы.

Выбор режима программы

Чтобы выбрать режим программы, нажимайте переключатель режимов программ до появления на дисплее требуемого режима. У каждой программы свои режимы.

Ускоренный

Продолжительность программы уменьшена, но больше расход энергии.

Ночной

Уровень шума понижен во время выполнения программы мойки. Продолжительность программы увеличена.

Выбор опций

Чтобы выбрать опцию, нажимайте её кнопку до появления нужной опции на дисплее. У каждой программы свои опции.

Автоматическое открывание

Дверь посудомоечной машины открывается автоматически, что повышает эффективность сушки. Перед выгрузкой посудомоечной машины подождите, пока индикация на машине не будет указывать, что программа завершена, и пока не остынет посуда. (Мебель, в которую встроена посудомоечная машина, должна быть защищена от конденсации влаги из машины.)

ВНИМАНИЕ!

Не допускается блокирование двери посудомоечной машины, если установлено автоматическое открытие. Это может нарушить работу дверного замка.

Задержка старта

Если выбрано Задержка старта, машина запускается через 1-24 часа с момента нажатия кнопки Start/Stop и закрытия двери.

1. Чтобы включить опцию «Задержка старта», нажмите кнопку один раз. Чтобы установить время задержки, нажмите кнопку несколько раз или удерживайте ее.
2. Нажмите Start/Stop и закройте дверь. Таймер начинает отсчёт времени, по окончании которого машина запустится.

Если опцию Задержка старта необходимо отменить, откройте дверь, нажмите и удерживайте Start/Stop в течение трёх секунд.

START STOP **Запуск посудомоечной машины**

Нажимайте Start/Stop, пока на дисплее не отобразится символ «Прог запущена». Это говорит о том, что посудомоечная машина готова к запуску. Чтобы посудомоечная машина начала работать, её дверь должна быть плотно закрыта.

Машина выключается, если она не запускается или дверь остаётся открытой в течение 2 минут с момента последнего нажатия кнопки.

Оставшееся время

После выбора программы, режима и опций отображается продолжительность последнего выполнения программы.

Световой индикатор состояния (Status Light™)

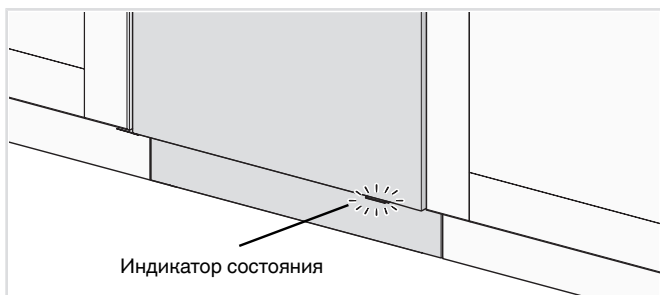

У светового индикатора состояния в нижней части машины 3 цветовых режима.

Синий - можно загрузить больше

Программа запущена, но в машину можно добавить посуду.

Красный - не загружать

В машину нельзя добавлять посуду (иначе эффективность мойки снизится).

Мигающий красный сигнал указывает на проблему. Также смотрите раздел Поиск и устранение неисправностей.

Зелёный - выгрузка

Программа мойки завершена. Индикатор продолжает гореть в течение 60 минут.

Остановка или изменение программы

Чтобы изменить программу после запуска машины, откройте дверцу, а затем нажмите кнопку «Start/Stop» и удерживайте ее в течение трех секунд. Если открыта крышка дозатора, загрузите в него моющее средство. После этого выберите новую программу, нажмите кнопку «Start/Stop» и закройте дверцу.

Если необходимо загрузить больше посуды

Откройте дверь. Посудомоечная машина автоматически остановится. Загрузите посуду и закройте дверь. Через некоторое время посудомоечная машина продолжит выполнение программы.

Если посудомоечная машина выключена из-за сбоя электропитания

Если программа мойки не завершена, то она продолжится при восстановлении электропитания.

ВНИМАНИЕ!

Если во время сушки питание отключается или дверца открывается более чем на две минуты, выполнение программы не возобновляется.

После окончания программы

Завершение программы обозначается одним коротким звуковым сигналом. В разделе Настройки приводятся инструкции по изменению этой функции.

Кроме того, окончание программы обозначается зелёным световым индикатором состояния.

Посудомоечная машина выключается автоматически по завершении программы. Закрывайте водопроводный кран после каждого использования.

Как повысить эффективность сушки

- Полностью загрузите машину.
- Полую посуду, такую как чашки, размещайте под углом, чтобы вода при ополаскивании стекала. Это также важно для изделий из пластика.
- Долейте ополаскиватель или увеличьте его дозировку.
- Выберите опцию «Автоматическое открывание».
- Включите настройку Высокая темпер. Смотрите раздел Настройки.
- Включите настройку Экстра сушка. Смотрите раздел Настройки.
- Перед выгрузкой из посудомоечной машины дождитесь остывания посуды.

Выгрузка посудомоечной машины

Нагретый фарфор более хрупкий. Перед выгрузкой оставьте посуду остывать в посудомоечной машине.

Сначала выгружайте нижнюю корзину во избежание попадания капель воды с верхней корзины на посуду в нижней корзине.

Таблица программ

Программа	Отделение для моющего средства 2 (мл)	Режим программы / Опция	Предвар. мойка	Основная мойка	Количество ополаскиваний	Последнее ополаскивание	Показатели расхода ¹⁾				
							Холодная вода ²⁾		Горячая вода ³⁾		Расход воды (л)
							Продолжительность мойки (примерно час:мин)	Приблиз. потребление энергии (кВт/ч)	Продолжительность мойки (примерно час:мин)	Приблиз. потребление энергии (кВт/ч)	
Еco Экологичная ⁴⁾	25	☼ ⁵⁾	1	52 °C	2	50 °C	4:30	0,82	4:10	0,5	9,7
☼ Ежедневная	25		2	60 °C	2	65 °C	1:55	1,2	1:35	0,6	15
🕒 По времени	25		0-2	<65 °C	2-3	<65 °C	0:15-2:30	0,5-1,6	0:15-2:30	0,4-1,2	11-19
🧼 Полоскание					1	--- °C	0:07	0,01	0:07	0,01	3
Нуж Гигиена	25			70 °C	2	70 °C	1:10	1,4	1:00	0,9	10
🏠 Быстрая	25	☼ ⁵⁾	1	65 °C	3	65 °C	1:30	1,4	1:20	0,9	15
📁 Интенсивная	25		2	70 °C	2	70 °C	2:55	1,7	2:35	1,3	14

1) Показатели расхода зависят от температуры подаваемой воды, температуры в помещении, объема загрузки, выбора дополнительных функций и других факторов.

2) При подаче холодной воды (ок. 15 °C).

3) При подаче горячей воды (ок. 60 °C).

4) Эта программа, характеристики которой приведены на этикетке энергоэффективности, представляет собой стандартный цикл мойки. Она предназначена для умеренно загрязненной посуды и является самой эффективной по расходу энергии и воды.

5) Автоматическое открывание

Настройки

Открытие Меню настроек посудомоечной машины

Чтобы открыть Меню настроек посудомоечной машины, нажимайте кнопку навигации PROG до появления Меню настроек на дисплее, затем подтвердите свой выбор с помощью переключателя режимов .

Для выхода из Меню настроек посудомоечной машины, выберите Выход и подтвердите свой выбор с помощью переключателя режимов .



Настройки	Опции	
1. Язык	English/Svenska/Dansk/Norsk/Suomi/ Nederlands/Français/Deutsch/Italiano/ Русский/Español/Português/Sloven./ Eesti/Latviešu/Lietuvių/Hrvatski/Polish/ 简体中文 / 繁體中文 / 日本語	Эта настройка позволяет выбрать язык текста на дисплее.
2. Блокировка 	Вкл/Выкл	Вы можете включить защитную блокировку (блокировка кнопок), чтобы предотвратить запуск посудомоечной машины детьми. Чтобы временно отключить и включить защитную блокировку, нажмите и удерживайте переключатель режимов  и кнопку опции Задержка старта  в течение 3 секунд.
3. Дисплей	Логотип Вкл/Выкл	Настройка, чтобы скрыть отображаемый на дисплее логотип.
	Контраст 1/2/3/4	Изменяя параметры, можно регулировать контрастность дисплея.
	Программный информационный дисплей T/S	Можно выбрать отображаемую на дисплее информацию. T-Text (Текст) S-Symbol (Символ)  
4. Звук	Обратная связь 0/1/2/3	Этот звуковой сигнал раздается при нажатии кнопок.
	ГромкостьСигнала 0/1/2/3	Звуковой сигнал свидетельствует об окончании программы мойки. <i>Сообщения об ошибке всегда обозначаются громким звуковым сигналом.</i>
5. Ополаскиватель 	0/1/2/3/4/5/TAB	Настройка дозировки ополаскивателя. Для дозатора ополаскивателя можно выбирать значение от 0 (Выкл.) до 5 (Большая дозировка). Дозировку ополаскивателя нужно увеличить, если: <ul style="list-style-type: none"> на посуде появились разводы. Дозировку ополаскивателя нужно уменьшить: <ul style="list-style-type: none"> на посуде появилась липкая белая или синяя пленка; на посуде появились полосы; образуется слишком много пены. Если вода очень мягкая, ополаскиватель следует разбавлять в пропорции 50:50. Если используется мощное средство «всё в одном», содержащее ополаскиватель, можно активировать настройку TAB.

Настройки	Опции																																		
6. Доп. полоскание	Вкл/Выкл	<p>Доп. полоскание добавляет два дополнительных цикла ополаскивания.</p> <p>Включается для следующих программ:</p> <p>Ежедневная Интенсивная</p>																																	
7. Высокая темпер	Вкл/Выкл	<p>Активация настройки Высокая темпер повышает эффективность мойки. Расход энергии несколько больше.</p> <p>Включается для следующих программ:</p> <p>Ежедневная Интенсивная</p>																																	
8. Экстра сушка	Вкл/Выкл	<p>Активация настройки Экстра сушка повышает эффективность сушки. Расход энергии несколько возрастает.</p> <p>Включается для следующих программ:</p> <p>Экологичная Ежедневная Быстрая Интенсивная</p>																																	
9. Жесткость воды	0/1/2/3/4/5/6/7/8/9	<p>Регулировка смягчителя воды. Выберите настройку в зависимости от жёсткости воды. Важно правильно выбрать эту настройку!</p> <table border="1" data-bbox="877 929 1476 1467"> <thead> <tr> <th>Немецкая шкала жёсткости воды</th> <th>Французская шкала жёсткости воды</th> <th>Рекомендуемая настройка</th> </tr> </thead> <tbody> <tr> <td>0-5°dH</td> <td>0-9°fH</td> <td>0</td> </tr> <tr> <td>6-8°dH</td> <td>10-14°fH</td> <td>1</td> </tr> <tr> <td>9-11°dH</td> <td>15-20°fH</td> <td>2</td> </tr> <tr> <td>12-14°dH</td> <td>21-25°fH</td> <td>3</td> </tr> <tr> <td>15-19°dH</td> <td>26-34°fH</td> <td>4</td> </tr> <tr> <td>22-24°dH</td> <td>35-43°fH</td> <td>5</td> </tr> <tr> <td>25-29°dH</td> <td>44-52°fH</td> <td>6</td> </tr> <tr> <td>30-39°dH</td> <td>53-70°fH</td> <td>7</td> </tr> <tr> <td>40-49°dH</td> <td>71-88°fH</td> <td>8</td> </tr> <tr> <td>50°dH</td> <td>89°fH</td> <td>9</td> </tr> </tbody> </table> <p>Не забудьте засыпать соль в отделение для соли после установки смягчителя воды на 1 - 9. Для воды с жёсткостью ниже 6°dH (9°fH) выберите 0. Смягчитель воды отключается и соль не требуется.</p>	Немецкая шкала жёсткости воды	Французская шкала жёсткости воды	Рекомендуемая настройка	0-5°dH	0-9°fH	0	6-8°dH	10-14°fH	1	9-11°dH	15-20°fH	2	12-14°dH	21-25°fH	3	15-19°dH	26-34°fH	4	22-24°dH	35-43°fH	5	25-29°dH	44-52°fH	6	30-39°dH	53-70°fH	7	40-49°dH	71-88°fH	8	50°dH	89°fH	9
Немецкая шкала жёсткости воды	Французская шкала жёсткости воды	Рекомендуемая настройка																																	
0-5°dH	0-9°fH	0																																	
6-8°dH	10-14°fH	1																																	
9-11°dH	15-20°fH	2																																	
12-14°dH	21-25°fH	3																																	
15-19°dH	26-34°fH	4																																	
22-24°dH	35-43°fH	5																																	
25-29°dH	44-52°fH	6																																	
30-39°dH	53-70°fH	7																																	
40-49°dH	71-88°fH	8																																	
50°dH	89°fH	9																																	
Выход		<p>Для выхода из Меню настроек посудомоечной машины, выберите Выход и подтвердите свой выбор с помощью переключателя режимов .</p>																																	

Уход и очистка

Добавить ополаскиватель

Если ополаскиватель нужно долить в машину, на дисплее появляется приведенный выше символ.



1. Откройте крышку отделения для ополаскивателя.
2. Аккуратно добавьте ополаскиватель до указанного уровня **max**.
3. Вытрите брызги вокруг отделения.
4. Плотно закройте крышку.

Символ на дисплее может исчезнуть не сразу после наполнения, а через некоторое время.

Добавить соль

Если требуется досыпать соль, на дисплее появляется приведенный выше символ.

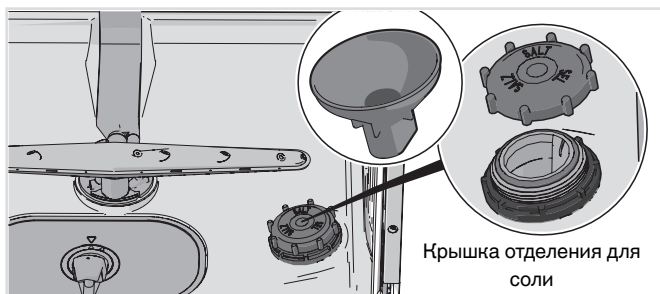

Когда соль закончится, открутите колпачок и наполните контейнер заново. Воду необходимо заливать только в первый раз! Вытрите начисто и затяните. Чтобы смочь попасть в посудомоечную машину соль, запустите соответствующую программу.

Символ на дисплее может исчезнуть не сразу после наполнения, а через некоторое время.

⚠ ПРЕДОСТЕРЕЖЕНИЕ!

Чтобы избежать появления ржавых пятен, сразу после засыпания соли запускайте программу мойки.

Никогда не заливайте в отделение для соли моющее средство, иначе устройство для смягчения воды выйдет из строя!

Фильтр грубой очистки

Фильтр грубой очистки задерживает крупные остатки пищи, которые не могут пройти сквозь сливной насос. По мере необходимости опорожняйте его, следуя указанным ниже инструкциям.

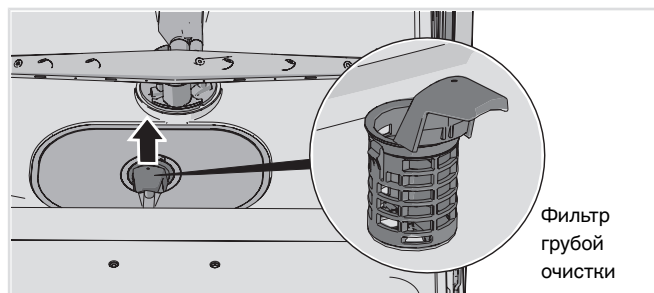

1. Поднимите фильтр грубой очистки за ручку.
2. Опорожните фильтр. Не забудьте установить его на место!

Фильтр тонкой очистки

Загрязнения автоматически смываются с фильтра тонкой очистки во время каждой мойки. При необходимости очищайте фильтр тонкой очистки.

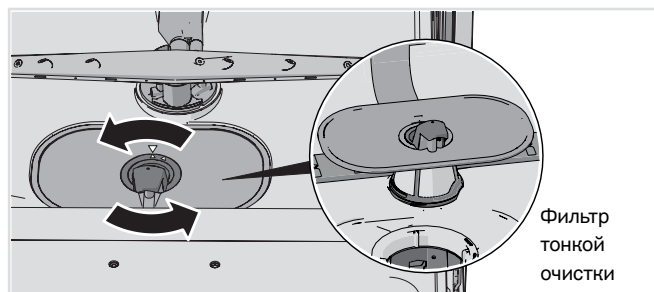

1. Поверните ручку против часовой стрелки.
2. Поднимите фильтр прямо вверх за ручку. Очистите фильтр грубой очистки и вымойте фильтр тонкой очистки.
3. Сборка производится в обратном порядке. Устанавливая фильтр на место, следите за тем, чтобы его края прилегали к поверхности.
4. Поверните ручку по часовой стрелке до упора, чтобы зафиксировать фильтр. Она должна располагаться перпендикулярно дверце машины.

ВНИМАНИЕ!

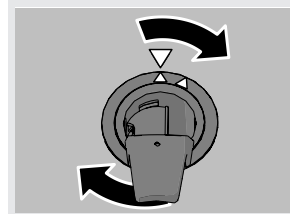

Если фильтры установлены неправильно, это может повлиять на результат мойки. Обратите внимание, что запрещено эксплуатировать посудомоечную машину со снятыми фильтрами!

ВНИМАНИЕ!

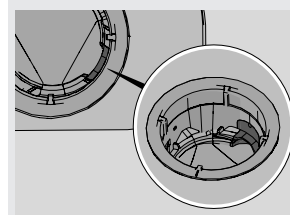

Убедитесь в установке цветного фиксатора с правой стороны нижнего слива.

Разбрызгиватели

Мусор может забивать отверстия и приводить к заклиниванию подшипников. Удалите весь мусор при помощи булавки или другого острого предмета. Разбрызгиватели также имеют отверстия снизу.

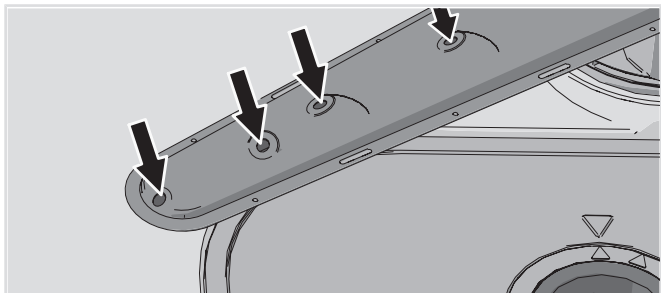

Чтобы облегчить очистку, можно снять разбрызгиватели. Не забудьте надежно установить их обратно после очистки.

Верхний разбрызгиватель

- Прежде чем снимать верхний разбрызгиватель, извлеките верхнюю корзину. Выдвиньте верхнюю корзину и откройте защелки на обеих ее направляющих (см. рисунок). Теперь корзину можно извлечь.

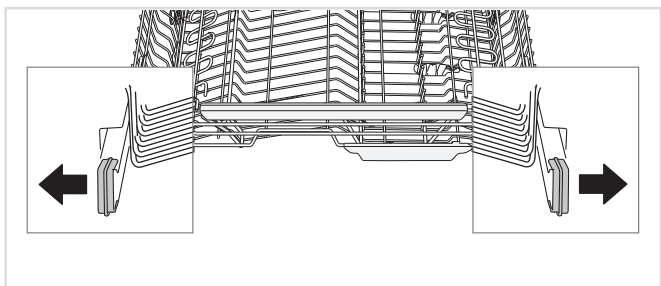

- Снимите верхний разбрызгиватель, потянув его вверх.

Нижний разбрызгиватель

- Снимите нижний разбрызгиватель, потянув его вверх.

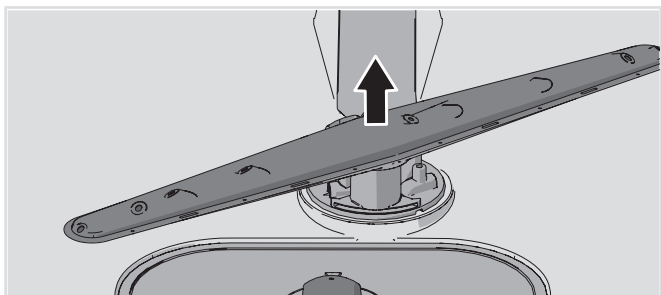

Дверь и уплотнитель двери

Регулярно очищайте боковые стороны двери и уплотнитель двери слегка влажной тканью (при необходимости с небольшим количеством моющего средства).

Панель управления

Не допускайте загрязнения кнопок. Протирайте их сухой или слегка влажной тканью. Не используйте чистящие средства, они могут поцарапать панель. Чтобы случайно не включить кнопки, перед их чисткой выключите машину с помощью главного выключателя электропитания.

Камера посудомоечной машины

Камера посудомоечной машины изготовлена из нержавеющей стали и поддерживается в чистоте во время обычной работы машины.

Накипь

Жёсткая вода способствует образованию накипи в посудомоечной машине. При появлении накипи засыпьте в отделение для моющего средства две столовые ложки лимонной кислоты и запустите программу Интенсивная (без посуды в машине). На рынке также представлены специальные чистящие средства для посудомоечных машин.

Удаление засоров сливного насоса

Если после окончания программы в посудомоечной машине остается вода, то причина может заключаться в засорении сливного насоса. Такие загрязнения легко устраняются.

- Выключите машину с помощью главного выключателя электропитания и выньте вилку из розетки.
- Извлеките фильтр грубой очистки и фильтр тонкой очистки.
- Вычерпайте воду из камеры посудомоечной машины.
- Чтобы проверить сливной насос, снимите цветной фиксатор с правой стороны нижнего слива.
- Вручную поверните крыльчатку насоса, расположенную за фиксатором сливного насоса. Аккуратно удалите загрязнения.
- Установите обратно фиксатор сливного насоса вместе фильтрами тонкой и грубой очистки.
- Подключите машину к сети.

Если посудомоечная машина не запускается или гудит, значит включилось устройство защиты от переполнения.

- Перекройте подачу воды.
- Выньте вилку из розетки.
- Обратитесь в сервисный центр.

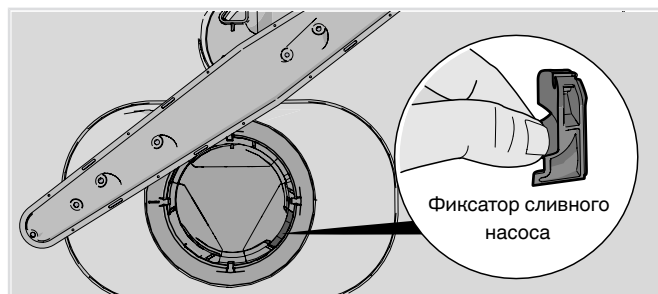

ВНИМАНИЕ!

Не забудьте установить обратно фиксатор сливного насоса.

Удаление засоров фильтра шланга подачи воды

Если вода содержит небольшие частицы, внешний фильтр шланга подачи воды может засориться, что приведет к появлению на дисплее сообщения "Сбой залива воды".

- Выключите машину с помощью главного выключателя электропитания и выньте вилку из розетки.
- Перекройте водопроводный кран.
- Открутите шланг подачи воды.
- Аккуратно снимите внешний фильтр со шланга подачи воды и очистите его.
- Установите фильтр обратно и проверьте правильность расположения прокладки.
- Прочно закрутите шланг подачи воды на его место.

7. Включите вилку электропитания машины в розетку и откройте водопроводный кран. Некоторое время подождите до

сбалансирования давления и убедитесь в герметичности соединения.

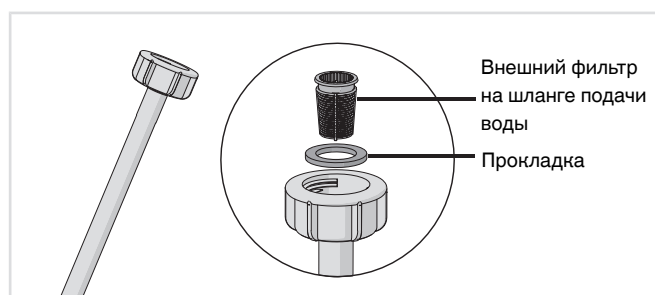

Поиск и устранение неисправностей

Тип неисправности на дисплее		Способ устранения
F10	Перелив воды 1	Прочистите сливной насос. См. раздел Уход и очистка. При повторных сбоях обратитесь в сервисный центр.
F11	Сбой слива воды	См. «В машине остается вода» в таблице «Неисправности» ниже. При повторных сбоях обратитесь в сервисный центр.
F12	Сбой залива воды	Убедитесь, что водопроводный кран открыт. Проверьте отсутствие засоров внешнего фильтра на шланге подачи воды. Смотрите Удаление засоров фильтра шланга подачи воды в разделе Уход и очистка. Если проблему устранить не удаётся, обратитесь в сервисный центр.
F40	Утечка ЗаливКлапан	Перекройте водопроводный кран и обратитесь в сервисный центр.
F52	Ошибка уровня воды	Промойте фильтры грубой и тонкой очистки. Проверьте отсутствие засоров внешнего фильтра на шланге подачи воды. Если проблему устранить не удаётся, обратитесь в сервисный центр.
F54	Перелив воды 2	Перекройте водопроводный кран и обратитесь в сервисный центр.
F56	Сбой ЦиркулНасоса	Обратитесь в сервисный центр.

Нажмите любую кнопку для удаления сообщения об ошибке.

Проблема	Возможные причины	Способ устранения
Кнопки не реагируют на нажатие.	Кнопки нажаты слишком быстро после открывания двери.	Повторите попытку через некоторое время.
	Защитная блокировка (блокировка кнопок) включена.	См. раздел «Настройки».
	Дверца закрыта.	Откройте дверь. Кнопки работают только при открытой двери.
	Кнопки загрязнены.	Протрите их сухой или слегка влажной тканью.
Дверца не закрывается.	Неправильно расположены корзины.	Убедитесь в том, что корзины расположены горизонтально.
		Проверьте, не препятствует ли посуда задвиганию корзин.
	Дверной замок срабатывает неправильно и не закрывает дверь.	Проверьте дверной замок. Если он срабатывает неправильно и не закрывает дверь, откройте её. Нажмите и удерживайте кнопку навигации PROG и кнопку опции Автоматическое открывание  в течение пяти секунд. Затем подождите 30 секунд. Закройте дверь. Убедитесь, что дверной замок срабатывает правильно и закрывает дверь.

Проблема	Возможные причины	Способ устранения
Машина не включается.	Кнопка Start/Stop удерживалась нажатой недостаточно долго.	Нажмите и удерживайте кнопку Start/Stop, пока на дисплее не отобразится символ «Прог запущена».
	Дверца не закрыта.	Проверьте.
	Посудомоечная машина была открыта для добавления посуды во время выполнения программы.	Закройте дверь и подождите. Через некоторое время посудомоечная машина продолжит выполнение программы.
	Дверной замок сработал неправильно и не закрывает дверь.	Проверьте дверной замок. Если он сработал неправильно и не закрыл дверь, откройте её. Нажмите и удерживайте кнопку навигации PROG и кнопку опции Автоматическое открывание  в течение пяти секунд. Затем подождите 30 секунд. Закройте дверь. Убедитесь, что дверной замок срабатывает правильно и закрывает дверь, а посудомоечная машина запускается.
	Сработал предохранитель или автоматический выключатель.	Проверьте.
	Вилка не подключена к розетке.	Проверьте.
	Перекрыт водопроводный кран.	Проверьте.
	Переполнение или утечка.	Проверьте.
	Сливной насос гудит даже после выключения главного выключателя.	Перекройте водопроводный кран. Выньте вилку из розетки и обратитесь в сервисный центр.
	Убедитесь в том, что опция «Задержка старта» не включена.	Чтобы отключить опцию «Задержка старта», нажмите кнопку «Start/Stop» и удерживайте ее в течение трех секунд.
Посуда не отмыта.	Разбрызгиватели не вращаются.	Убедитесь в том, что посуда не мешает вращению разбрызгивателей.
	Забиты отверстия или заклинило подшипники разбрызгивателя.	Очистите разбрызгиватели. См. раздел Уход и очистка.
	Неподходящая программа мойки.	Выберите более продолжительную программу.
	Неправильная дозировка моющего средства.	Дозируйте моющее средство с учетом жесткости воды. Если его слишком много или мало, результат мойки ухудшается.
	Старое моющее средство. Качество моющего средства может ухудшаться со временем.	Не покупайте большие пачки.
	Неправильное расположение посуды.	Не накрывайте фарфоровую посуду большими мисками или подобными предметами. Не ставьте очень высокие стаканы в углы корзин.
	Стаканы и чашки переворачиваются во время выполнения программ.	Ставьте посуду устойчиво.
	Неправильная установка фильтров.	Убедитесь, что ручка фильтра фиксирована в стопорном положении. Она должна быть направлена по прямой из машины.
	Отсутствует фиксатор сливного насоса.	Убедитесь в установке цветного фиксатора с правой стороны нижнего слива. Смотрите раздел Уход и очистка.

Проблема	Возможные причины	Способ устранения
Пятна на посуде из нержавеющей стали или серебра.	Если остатки некоторых продуктов (например, горчицы, майонеза, лимона, уксуса, соли или соусов) долго не смывать с деталей из нержавеющей стали, на них могут появиться пятна.	Если после загрузки посуды с остатками таких продуктов вы не планируете сразу включать машину, ополосните посуду. Для этого можно использовать программу «Полоскание».
	Если во время мойки изделия из серебра соприкасаются с предметами из нержавеющей стали, на серебряных приборах остаются пятна. Кроме того, пятна на посуде могут появляться из-за алюминия.	Во избежание появления следов и потускнения, разделяйте посуду из разных металлов, например, серебра, нержавеющей стали и алюминия.
Пятна или пленка на посуде.	Неправильная дозировка ополаскивателя.	См. раздел «Настройки».
	Включена настройка TAB и используется моющее средство «всё в одном» с недостаточным высушивающим действием.	Используйте другое моющее средство «всё в одном» или отключите настройку TAB и добавьте соль с отдельным ополаскивателем. Смотрите Ополаскиватель в разделе Настройки.
	Нет соли в соответствующем отделении.	Досыпьте соль. См. раздел «Уход и очистка».
	Неправильная регулировка устройства для смягчения воды.	Смотрите Жесткость воды в разделе Настройки.
	Утечка соли из устройства для смягчения воды.	Плотно закрутите крышку отделения для соли. Если после этого утечка не прекратится, обратитесь в сервисный центр.
	При слишком высокой температуре мойки или большом количестве моющего средства изделия из хрусталя мутнеют. Эту проблему невозможно исправить, но ее можно предотвратить.	Мойте хрустальную посуду при низкой температуре с умеренным количеством моющего средства. Свяжитесь с производителем моющего средства.
Липкая белая или синяя пленка на посуде.	Слишком большая дозировка ополаскивателя.	Уменьшите дозировку. См. раздел Настройки. Если вода очень мягкая, ополаскиватель можно разбавить водой в пропорции 50:50.
После мытья остаются пятна.	Следы губной помады и чая довольно сложно смыть.	Используйте моющее средство с отбеливателем.
Остатки моющего средства в отделении для моющего средства после мойки.	Моющее средство добавлено во влажное отделение для моющего средства.	Моющее средство необходимо добавлять в сухое отделение для моющего средства.
	Отделение для моющего средства заблокировано.	Убедитесь, что посуда не мешает открытию отделения для моющего средства.
Стук во время мойки.	Посуда неправильно расположена, или разбрызгиватели не вращаются.	Удостоверьтесь в том, что посуда находится в устойчивом положении. Попробуйте повернуть разбрызгиватели.
В машине остается вода.	Фильтры забились.	Промойте фильтры грубой и тонкой очистки.
	Неправильная установка фильтров.	Убедитесь, что ручка фильтра фиксирована в стопорном положении. Она должна быть направлена по прямой из машины.
	В сливном насосе забился мусор.	Прочистите сливной насос. См. раздел «Уход и очистка».
	Отсутствует фиксатор сливного насоса.	Убедитесь в установке цветного фиксатора с правой стороны нижнего слива. Смотрите раздел Уход и очистка.
	Сливной шланг перегнулся.	Следите за тем, чтобы шланг не перегибался.
	Сливной шланг забился.	Отсоедините сливной шланг от сифона под раковиной. Проверьте, нет ли засоров, и что внутренний диаметр составляет не менее 14 мм.
Неприятный запах в машине.	Грязь на уплотнениях и в углах.	Вымойте загрязненные места щеткой и чистящим средством, не образующим много пены.
	Долго использовались программы с низкой температурой.	Один или два раза в месяц запускайте программу с высокой температурой.

Проблема	Возможные причины	Способ устранения
Посуда недостаточно сухая.	Опция Автоматическое открывание не включена.	Выберите опцию «Автоматическое открывание».
	Машина загружена не полностью.	Полностью загрузите машину.
	Требуется долить ополаскиватель или увеличить его дозировку.	Долейте ополаскиватель или увеличьте его дозировку. См. раздел Настройки.
	Включена настройка TAB и используется моющее средство «всё в одном» с недостаточным высушивающим действием.	Используйте другое моющее средство «всё в одном» или отключите настройку TAB и добавьте соль с отдельным ополаскивателем. Смотрите Ополаскиватель в разделе Настройки.

Техническая информация

Информация на этикетке энергоэффективности

Информационный лист в соответствии техническим регламентом ЕС в сфере энергоэффективности № 1059/2010

ASKO

Обозначение модели:	DSD433B
Вмещает стандартных столовых комплектов:	13 ¹⁾
Класс энергоэффективности по стандартам РФ:	A
Класс энергоэффективности по стандартам ЕС:	A+++
Годовое энергопотребление(AE _C):	234 кВт ч ²⁾
Энергопотребление за стандартный цикл мойки(E _c):	0,82 кВт ч
Потребляемая мощность	
Машина выключена(P _o):	0,49 Вт
Режим ожидания (P _i):	0,49 Вт
Годовой расход воды (AW _C):	2716 л ³⁾
Класс эффективности сушки:	A ⁴⁾
Стандартная программа	Экологичная ⁵⁾ , опция Автоматическое открывание
Продолжительность стандартного цикла мойки:	270 мин
Время, в течение которого машина может оставаться включенной (T _i):	Не ограничено
Шумовое излучение:	44 dB(A) re 1 pW
Тип конструкции:	Встраиваемая

1) В соответствии со стандартом EN 50242.

2) (Из расчета 280 стандартных циклов мойки в энергосберегающем режиме при подключении к водопроводу холодной воды.) Фактическое потребление энергии зависит от режима эксплуатации машины.

3) (Из расчета 280 стандартных циклов мойки.) Фактический расход воды зависит от режима эксплуатации машины.

4) Определяется по шкале от A (наибольшая) до G (наименьшая).

5) Эта программа, характеристики которой приведены на этикетке энергоэффективности, представляет собой стандартный цикл мойки. Она предназначена для умеренно загрязненной посуды и является самой эффективной по расходу энергии и воды.

Технические данные

Высота:	819-872 мм
Ширина:	596 мм
Глубина:	559 мм
Вес:	50 кг ¹⁾
Давление воды:	0,03—1 МПа
Подсоединение к электрической сети:	Класс защиты I, 220-240 В, 50 Гц, 10 А ²⁾
Номинальная мощность:	1700 Вт ²⁾

1) Вес машин может различаться в зависимости от их характеристик.

2) См. паспортную табличку.

Установка

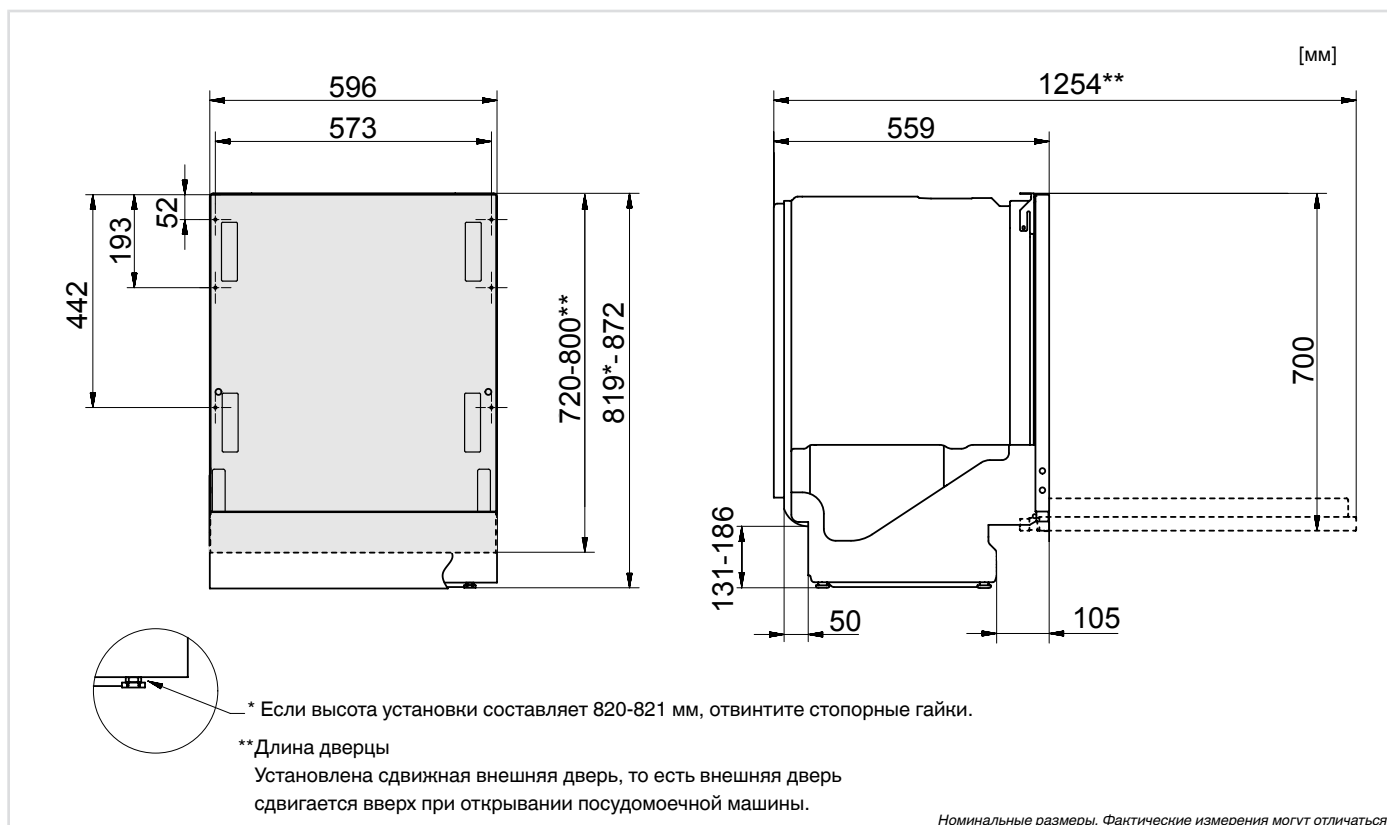

Обязательно ознакомьтесь с изложенными ниже указаниями и соблюдайте их. Машину необходимо устанавливать и подключать в соответствии со специальными инструкциями.

Указания по технике безопасности

- Работы по подключению к электросети, водопроводу и канализации должен выполнять квалифицированный специалист.
- При подключении к водопроводу, канализации и электросети всегда соблюдайте действующие нормы.
- Будьте осторожны при установке! Надевайте защитные перчатки! Установку должны выполнять два человека!
- Для защиты от утечки поставьте под машину поддон.
- Перед тем как закрепить машину с помощью винтов, проверьте ее работоспособность, запустив программу «Полоскание». Она должна набирать и сливать воду. Также проверьте герметичность соединений.

ПРЕДОСТЕРЕЖЕНИЕ!

При установке посудомоечной машины перекрывайте систему подачи воды.

При выполнении работ вилка должна быть вынута из розетки или на розетку не должно подаваться напряжение.

- Устанавливайте посудомоечную машину на прочную поверхность. Отрегулируйте высоту ножек так, чтобы она стояла ровно. Затяните стопорные гайки.
- Мебель, в которую встроена посудомоечная машина, должна быть защищена от конденсации влаги из машины.
- Наклейте защитную пленку (она находится в пакете с документами) на нижнюю сторону рабочей поверхности. Защитная пленка предназначена для защиты рабочей поверхности от влаги.
- Машина должна быть установлена так, чтобы дверь свободно открывалась, иначе дверной замок может не сработать.

Размещение

- Размеры ниши и другие размеры, необходимых для подключения, указаны в отдельных инструкциях по установке. Перед установкой убедитесь в том, что все размеры корректны для выполнения монтажа. Обратите внимание, что размер внешней двери по высоте может быть в диапазоне указанном на схеме, чтобы соответствовать размерам других элементов сборки.

Подсоединение к сливу

Необходимые сведения смотрите в отдельных инструкциях по установке.

Посудомоечная машина подходит для установки в приподнятых нишах (для достижения эргономичной рабочей высоты). Иными словами, машину можно расположить так, чтобы сливной шланг находился ниже ее дна. Например, его можно подключить напрямую к напольному сливу. Машина оборудована встроенным антисифоном, который предотвращает ее опорожнение во время мойки.

Сливной шланг также может быть подключен к патрубку на сифоне под раковиной. Внутренний диаметр патрубка должен быть не менее 14 мм.

Сливной шланг можно удлинять не более чем на 2,5 м. При этом его общая длина должна составлять не более 4,5 м. Внутренний диаметр сочленений и патрубков не должен превышать 14 мм. Тем не менее при необходимости сливной шланг рекомендуется заменять шлангом без сочленений.

Ни одна часть сливного шланга не должна располагаться на высоте более 950 мм над нижним краем машины.

Закрепите сливной шланг с помощью хомута. Не перегибайте сливной шланг.

Подсоединение к водопроводу

Используйте только входящий в комплект поставки шланг подачи воды. Не подключайте старые и прочие запасные шланги.

Водопроводная труба должна быть оборудована водопроводным краном (запорный кран). Он должен располагаться в удобном месте, чтобы быстро перекрывать воду без необходимости сдвинуть машину.

По завершении установки откройте водопроводный кран и некоторое время подождите до сбалансирования давления. Убедитесь в герметичности всех соединений.

Подключение к водопроводу холодной воды

Подключите посудомоечную машину к водопроводу холодной воды, если отопление в здании масляное, электрическое или газовое.

Подключение к водопроводу горячей воды

Подключите посудомоечную машину к водопроводу горячей воды (макс. 70 °C), если отопление в здании энергосберегающее, например, центральное, с использованием солнечной или геотермальной энергии. Подключение к горячей воде сокращает продолжительность мойки и расход электроэнергии посудомоечной машиной.

ВНИМАНИЕ!

Не допускается превышение допустимой температуры воды. Некоторые материалы посуды не выдерживают воздействие высоких температур. Смотрите Хрупкая посуда в разделе Загрузка машины.

Подсоединение к электрической сети

Сведения об электрических характеристиках машины содержатся в паспортной табличке. Они должны соответствовать параметрам сети.

Посудомоечная машина должна подключаться к розетке с заземлением.

Электрическая розетка должна располагаться вне зоны установки, чтобы к ней можно было легко получить доступ после монтажа машины. Не используйте удлинитель!

ВНИМАНИЕ!

Ремонт и операции технического обслуживания связаны с техникой безопасности и должны выполняться квалифицированным специалистом.

Паспортная табличка

Смотрите раздел Поиск и устранение неисправностей перед обращением в сервисный центр. Если проблему не удаётся устранить самостоятельно, обращайтесь к ближайшему дилеру, смотрите www.asko.com.

При обращении сообщите данные на табличке с серийным номером. Укажите артикул (1) и серийный номер (2).

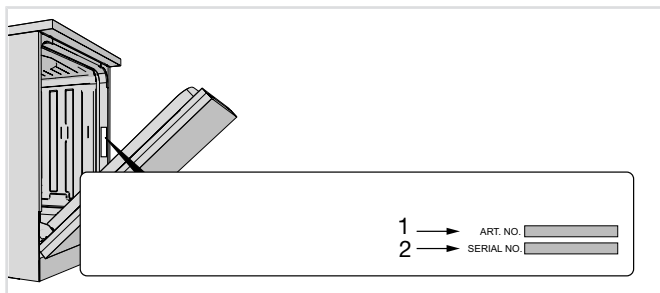

Дата производства

Серийный номер состоит из 8 цифр. Первые две цифры серийного номера обозначают год, вторые две - неделю производства. Например, серийный номер 11223345, соответственно, дата производства - 22 неделя 2011 года.

Техобслуживание и ремонт

Перед обращением в сервис-центр ознакомьтесь с содержанием раздела "Поиск и устранение неисправностей".

В соответствии с требованиями электробезопасности ремонт бытового электрооборудования может производиться только специалистом или организацией, имеющими на это соответствующее разрешение.

Условия гарантийного обслуживания

Изготовитель несёт обязательства по гарантийному обслуживанию изделий, используемых в соответствии с инструкцией по эксплуатации и исключительно в целях, для которых они предназначены.

Гарантийный срок для бытовых моделей составляет **24 месяца** со дня продажи изделия при условии их использования в бытовых условиях.

Гарантийный срок для профессиональных моделей составляет **12 месяцев** со дня продажи изделия.

Гарантийное обслуживание предусматривает исправление дефектов сборки, материалов и комплектующих бесплатно для владельца в течение гарантийного срока.

Гарантийные обязательства не распространяются на следующие виды работ:

- установка и подключение изделия на месте эксплуатации;
- работы, оговоренные в настоящей Инструкции по эксплуатации, по регулировке и прочему уходу за изделием;
- инструктаж владельца по использованию изделия;
- очистка изделия снаружи либо изнутри.

Гарантийные обязательства не распространяются на неисправности или повреждения, вызванные следующими причинами:

- неправильной транспортировкой и/или хранением изделия;
- неправильной установкой и/или подключением изделия;
- нарушением правил эксплуатации изделия;
- нестабильностью или несоответствующим уровнем электропитания;
- избыточным или недостаточным давлением в водопроводной сети;

- несоблюдением санитарных норм в помещении, в частности, проникновением насекомых внутрь изделия;
- механическими повреждениями изделия или воздействием химических веществ;
- изменением оттенка цвета, глянца частей оборудования в процессе эксплуатации;
- применением моющих средств с ненормируемым пенообразованием;
- применением некачественных моющих средств, в частности, с истекшим сроком годности;
- превышением рекомендуемой дозировки моющего средства;
- использованием изделия в целях, для которых оно не предназначено;

Если изделие не работает или при работе выявляются неисправности, то прежде, чем обращаться в службу сервиса, проверьте, пожалуйста, что Вы точно выполняете правила использования и установки изделия.

Для подтверждения гарантийного срока рекомендуется сохранять прилагаемые к изделию при продаже документы: кассовый/товарный чек, инструкцию по эксплуатации и надлежащим образом заполненный гарантийный талон.

В случае возникновения неисправности следует обращаться в авторизованный сервисный центр. Ремонт изделия неуполномоченной организацией или частным лицом может повлечь за собой потерю права на гарантийное устранение недостатков, возникших вследствие ненадлежащего изменения конструкции изделия или его эксплуатации с неустранёнными недостатками. Информация об авторизованных сервисных центрах Вы можете получить на сайте www.askorus.ru. Перед обращением в авторизованный сервисный центр убедитесь, что Вы соблюдаете все правила подключения и эксплуатации, изложенные в инструкции по эксплуатации на данное изделие.

ВНИМАНИЕ!

При обращении в авторизованный сервисный центр будьте готовы сообщить модель, тип и серийный номер изделия. Эти сведения приведены на паспортной табличке, расположение которой указано в данной инструкции.

ВНИМАНИЕ!

В случае возникновения вопросов, связанных с выполнением Вашей заявки в сервисном центре, обращайтесь по тел. (495) 105-9570 или по электронной почте service@askorus.ru. При обращении будьте готовы сообщить название сервисного центра, номер заявки, номер модели изделия и характер неисправности.

Информация о производителе

Торговая марка ASKO: Аско Эплайансис АБ,
Сокербруксгатан 3, SE-531 40 Лидчёпинг, Швеция
Торговая марка ASKO: Asko Appliances AB,
Sockerbruksgatan 3, SE-531 40 Lidköping, Sweden

Изготовитель: Горень д.о.о., 3503 Велень, Словения
Изготовитель: Gorenje d.o.o., 3503 Velenje, Slovenia

Информация об импортёре

ООО «Горень БТ»
РФ, 119180, Москва, Якиманская набережная, д. 4, стр. 1
info@gorenje.ru

Информация для тестового запуска

Запрос данных испытательной организации можно отправить по адресу: dishwashers@appliance-development.com.

Запрос должен содержать информацию на табличке с серийным номером. Укажите артикул (1) и серийный номер (2).

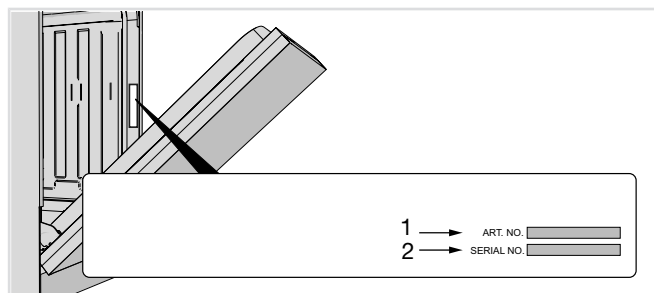

Ваши заметки

Краткое руководство

1.

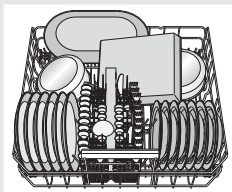

Загрузка корзин

(См. стр. 5.)

Не полоскайте посуду под проточной водой перед загрузкой в посудомоечную машину. Просто удалите крупные остатки пищи с посуды до ее загрузки в посудомоечную машину.

2.

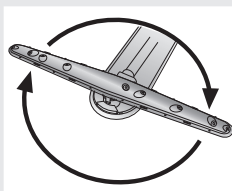

Обеспечьте свободное вращение разбрызгивателей

Также проверьте, открыт ли водопроводный кран.

Помните! При необходимости очищайте фильтры грубой и тонкой очистки. (См. стр. 14).

3.

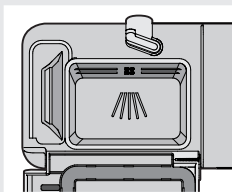

Загрузите моющее средство

Отделение для моющего средства разделено на две части (для предварительной и основной мойки). (См. стр. 8.)

4.



Откройте дверь и нажмите главный выключатель электропитания

5.



Проверьте наличие / добавьте ополаскиватель и соль

Засыпьте соль и залейте ополаскиватель, чтобы добиться отличных результатов мытья и сушки. (См. стр. 4.)

🔹 Добавить ополаскиватель

★ Добавить соль

6.



Выберите программу, режим и опции

(См. стр. 9.)

7.



Нажмите Start/Stop, закройте дверь

ASKO

