



Green Box

ATLANT

ТАЛАНТЛИВАЯ ТЕХНИКА

КАТАЛОГ ПРОДУКЦИИ 2022

СОДЕРЖАНИЕ

I ХОЛОДИЛЬНИКИ	2-35
I МОРОЗИЛЬНИКИ	36-45
I SIDE-BY-SIDE	46-47
I МОРОЗИЛЬНИКИ-ЛАРИ	48-55
I TABLE-TOP	56-65
I СТИРАЛЬНЫЕ МАШИНЫ	66-90
I СЕРВИС	91
I ВЫБОР МОДЕЛИ ПО НОМЕРУ	92

ХОЛОДИЛЬНИКИ

ATLANT — ТАЛАНТЛИВАЯ ТЕХНИКА



СОВРЕМЕННЫЙ ДИЗАЙН, КОНСТРУКЦИЯ И ТЕХНОЛОГИИ

Холодильники ATLANT выгодно совмещают в себе современный дизайн, продуманную до мелочей конструкцию и современные технологии. Элегантные и практичные холодильники разных цветовых исполнений прекрасно впишутся в интерьер и станут украшением для кухни.

В сериях 46-ND, 45-ND, 44-ND и 44-N с электронным блоком управления предусмотрена система охлаждения FULL NO FROST, не требующая разморозки.

Компания ATLANT сохранила характерную для холодильников долговечность и добавила ряд высокотехнологичных элементов и новых технологий, делающих холодильники комфортными в эксплуатации для каждого потребителя.



Подвесные, передвигаемые, переставляемые и складные элементы



Складная полка-стекло с возможностью перестановки по высоте



Отделение свежести «Super Fresh Box»

ПОЛЕЗНЫЕ ОСОБЕННОСТИ ХОЛОДИЛЬНИКОВ ATLANT

СИСТЕМЫ УПРАВЛЕНИЯ И ИНДИКАЦИИ



Электронный блок с LED-дисплеем

Обеспечивает индикацию режимов работы холодильника, цифровое отображение температуры в отделениях, а также включение и выключение разнообразных функций с помощью сенсорных кнопок дисплея.



Электронный блок с LCD-дисплеем

Обеспечивает индикацию режимов работы холодильника, цифровое отображение температуры в отделениях, а также включение и выключение разнообразных функций с помощью механических кнопок панели управления.



Терморегулятор электронный

Обеспечивает управление при помощи механических кнопок на панели, отвечающих за выбор температурных режимов в холодильнике.



Терморегулятор механический

В холодильниках и морозильниках с электромеханическим управлением необходимый температурный режим устанавливается при помощи поворота ручки терморегулятора и установке на нужное деление.

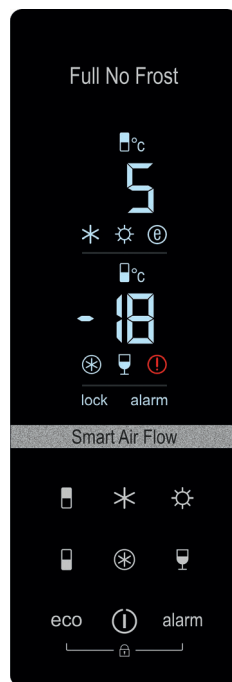

LED-дисплей с сенсорными кнопками серии 46-ND

БЕЗОПАСНОСТЬ



Самодиагностика

При неисправности на дисплее электронного блока появляется буквенно-цифровая индикация отклонений в работе холодильника или морозильника.



Блокировка кнопок дисплея (функция «Защита от детей»)

Включается, когда есть необходимость заблокировать сенсорные кнопки LED-дисплея, чтобы управление работой холодильника стало недоступным, прежде всего, для детей.

ХОЛОДИЛЬНОЕ ОТДЕЛЕНИЕ



LED-освещение

Все серии холодильников, кроме TABLE-TOP, оснащены одним, а в 46-ND — двумя LED-светильниками. Светодиодная подсветка ярко освещает и потребляет намного меньше электроэнергии, чем лампа накаливания.



Функция «Отпуск»

Уезжая на длительное время, в холодильном отделении можно установить температуру +15 °C, чтобы предотвратить появление неприятного запаха в пустом закрытом холодильнике.



Дверной доводчик

Для автоматического дозакрывания приоткрытых дверей холодильников серии XM-46XX-ND предназначено специальное механическое устройство.



Отделение свежести «Super Fresh Box»

Некоторые модели могут быть укомплектованы отделением свежести «Super Fresh Box», в котором скоропортящиеся продукты остаются максимально долго свежими, сохраняя свои вкусовые и питательные свойства.



Функция «Суперохлаждение»

Функция необходима для быстрого охлаждения напитков или большого количества свежих продуктов, когда температура в холодильном отделении понижается до минимально допустимого значения.



Звуковая сигнализация

В холодильниках с электронным блоком управления предусмотрено включение звукового сигнала, если дверь холодильного отделения открыта более 60 секунд.

МОРОЗИЛЬНОЕ ОТДЕЛЕНИЕ



Функция быстрого замораживания

Позволяет быстро и качественно заморозить максимальное количество свежих продуктов. В холодильниках с электронным блоком управления функция снабжена автоматической системой отключения режима через 48 / 50 часов.



Функция «Охлаждение напитков»

Помогает быстро охладить напитки в морозильном отделении: при включении функции задается период времени охлаждения (от 1 до 90 минут), по истечении которого раздается звуковой сигнал.



Сохранение заморозки при отключении

При непредвиденном отключении электроэнергии в электрической сети морозильные отделения холодильников длительно удерживают температуру от минус 18 °C до минус 9 °C (в течение 12–20 часов в зависимости от модели).



«Full No Frost»

Система охлаждения «Full No Frost» обеспечивает принудительную циркуляцию холодного воздуха в холодильной и морозильной камерах, а также предотвращает образование инея.



Функция «Таймер»

На дисплее с сенсорными кнопками можно включить функцию «Таймер», если продукты необходимо достать из морозильного отделения через заданное время (от 1 до 90 минут).



Индикатор повышенной температуры

Предупредит миганием о незамеченном оттаивании МО или будет гореть непрерывно, если температура повысилась по другим причинам.

ПРЕИМУЩЕСТВА



Высокий класс энергоэффективности

Беспорным преимуществом холодильников ATLANT является низкий расход электроэнергии, который соответствует высоким классам энергоэффективности A или A+.



Низкий уровень шума

Корректированный уровень звуковой мощности соответствует всем европейским требованиям: не более 39-43 дБ (в зависимости от модели).



Устойчивость к перепадам напряжения

Холодильники ATLANT сохраняют свою работоспособность при перепадах напряжения от 175 до 255 В в электрической сети.

КОНСТРУКТИВНЫЕ ОСОБЕННОСТИ



Ударопрочное стекло

Полки сделаны из ударопрочного стекла, выдерживают большую нагрузку от 15 до 25 кг, в зависимости от ширины полки.



Два компрессора

Только в конструкции холодильников 60 серии предусмотрено два компрессора, что позволяет автономно отключать одно из отделений.



Легкое перемещение

Холодильник легко и просто можно перемещать внутри помещения на новое место, если упор сделать на задние опоры-ролики.



Ручки интегрированные



Ручки торцевые



Ручки-скобы

СЕРИЯ 46-ND FULL NO FROST ADVANCE (COMFORT+)

НОВИНКА

XM-4619-ND XM-4624-ND
 XM-4621-ND XM-4625-ND
 XM-4623-ND XM-4626-ND



СИСТЕМА УПРАВЛЕНИЯ



- Электронный блок управления с LED-дисплеем (сенсорные кнопки)
- В холодильном и морозильном отделениях установлены датчики температуры

СИСТЕМА ОХЛАЖДЕНИЯ

- **FULL NO FROST** в холодильном и морозильном отделениях
- **SMART AIR FLOW** многопоточная циркуляция воздуха в холодильном и морозильном отделениях

СОВРЕМЕННЫЙ ДИЗАЙН

- Большой набор элементов комфортности
- Два источника LED-освещения в ХО:
 - первый интегрирован в потолок,
 - второй интегрирован в воздуховод
- Ударопрочные пластмассовые корзины разного объема
- Большие и малые емкости
- Направляющие на роликах для корзин
- Серия 46-ND содержит в себе функционально-эстетические новшества и эргономически продумана.

КОМПЛЕКТАЦИЯ

Холодильное отделение:

- Полки-стекло (переставляются по высоте)
- Полка-стекло складная (переставляется по высоте)
- Подставка для бутылок
- Отделение свежести «Super Fresh Box» (есть во всех, кроме XM-4619-XX9-ND, XM-4623-XX9-ND)
- Полка-стекло нижняя с регулятором влажности над сосудом для овощей, фруктов «Hydro Balance Zone»
- Сосуд «Hydro Balance Zone» с разделителем для овощей, фруктов
- Сосуд подвесной
- Масленка
- Емкость двери верхняя с крышкой
- Емкость двери средняя (переставляется по высоте)
- Емкость двери нижняя с ограничителем (переставляется по высоте)
- Емкость двери малая (не переставляется)
- Подставка для 12 яиц

Морозильное отделение:

- Корзины выдвигаемые
- Корзина «BIG BOX» (есть в XM-4623-XX9-ND, XM-4625-XX9-ND)
- Поддон для замораживания ягод (есть во всех, кроме XM-4623-XX9-ND, XM-4625-XX9-ND)
- Две емкости «Slim Space» на двери
- Форма для льда

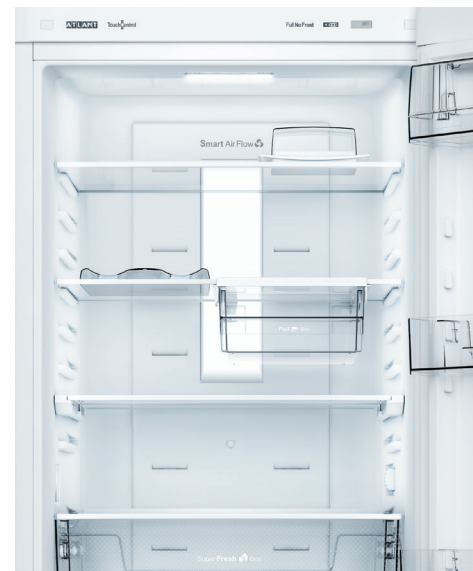

Два источника LED-освещения

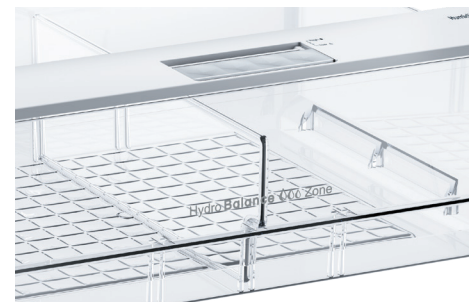

Полка с регулятором влажности над сосудом «Hydro Balance Zone» с разделителем

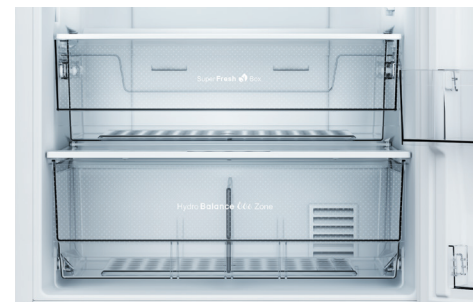

Комбинация отделений «Super Fresh Box» и «Hydro Balance Zone» с разделителем



Складная полка-стекло в сложенном состоянии для размещения высокой посуды



Поддон (для замораживания ягод или мелких продуктов)

ЦВЕТА



Белый Серебристый Под нержавеющую сталь



FULL NO FROST

В сериях 46-ND, 45-ND, 44-ND и 44-N с электронным блоком управления предусмотрена система охлаждения FULL NO FROST, не требующая разморозки.



СЕРИЯ 44-N FULL NO FROST COMFORT+

XM-4421-N XM-4424-N XM-4426-N
 XM-4423-N XM-4425-N



СИСТЕМА УПРАВЛЕНИЯ



- Электронный блок управления с LCD-дисплеем (механические кнопки, светодиодной индикации нет)
- В холодильном и морозильном отделении установлены датчики температуры

СИСТЕМА ОХЛАЖДЕНИЯ

- **FULL NO FROST** в холодильном и морозильном отделении
- **SMART AIR FLOW** многопоточная циркуляция воздуха в холодильном и морозильном отделении

КОМПЛЕКТАЦИЯ

Холодильное отделение:

- Полки-стекло (переставляются по высоте)
- Полка-стекло нижняя над сосудами для овощей, фруктов
- Два сосуда для овощей, фруктов
- Емкость двери верхняя без крышки
- Емкости двери средние (переставляются по высоте)
- Емкость двери нижняя (не переставляется)
- Вкладыш для 10 яиц

Морозильное отделение:

- Корзины выдвижные
- Форма для льда

ЦВЕТА



Белый Серебристый «Мокрый асфальт»



СЕРИЯ 45-ND FULL NO FROST MAXIMUM (PREMIUM)

НОВИНКА

XM-4524-ND



695 mm

СИСТЕМА УПРАВЛЕНИЯ



- Электронный блок управления с LED-дисплеем (сенсорные кнопки)
- В холодильном и морозильном отделении установлены датчики температуры

СИСТЕМА ОХЛАЖДЕНИЯ

- **FULL NO FROST** в холодильном и морозильном отделении
- **SMART AIR FLOW** многопоточная циркуляция воздуха в холодильном и морозильном отделении

КОМПЛЕКТАЦИЯ

Холодильное отделение:

- Полки-стекло (переставляются по высоте)
- Полка-стекло нижняя над сосудами для овощей, фруктов
- Два сосуда для овощей, фруктов
- Бак с крышкой для мяса или рыбы
- Емкость двери верхняя с крышкой
- Емкости двери средние (переставляются по высоте)
- Емкость двери нижняя (не переставляется)
- Вкладыш для 10 яиц

Морозильное отделение:

- Корзины выдвигаемые
- Форма для льда

ЦВЕТ



Под нержавеющую сталь



СЕРИЯ 44-ND FULL NO FROST PREMIUM

НОВИНКА

XM-4421-ND XM-4425-ND

XM-4424-ND XM-4426-ND



595 mm

СИСТЕМА УПРАВЛЕНИЯ



- Электронный блок управления с LED-дисплеем (сенсорные кнопки)
- В холодильном и морозильном отделении установлены датчики температуры

СИСТЕМА ОХЛАЖДЕНИЯ

- **FULL NO FROST** в холодильном и морозильном отделении
- **SMART AIR FLOW** многопоточная циркуляция воздуха в холодильном и морозильном отделении

КОМПЛЕКТАЦИЯ

Холодильное отделение:

- Полки-стекло (переставляются по высоте)
- Полка-стекло нижняя над сосудами для овощей, фруктов
- Два сосуда для овощей, фруктов
- Емкость двери верхняя без крышки
- Емкости двери средние (переставляются по высоте)
- Емкость двери нижняя (не переставляется)
- Вкладыш для 10 яиц

Морозильное отделение:

- Корзины выдвигаемые
- Форма для льда

ВАРИАНТЫ РУЧЕК

- Торцевые ручки (исполнение: -XX9)
- Ручки-скобы (исполнение: -XX0)

ЦВЕТА



Белый Серебристый Под нержавеющую сталь «Мокрый асфальт»



СЕРИЯ 46 ADVANCE

НОВИНКА

XM-4619 XM-4623 XM-4625
XM-4621 XM-4624 XM-4626



ЦВЕТА



СИСТЕМА УПРАВЛЕНИЯ



- Панель «Touch Control»
- Электронный терморегулятор
- В холодильном отделении установлен датчик температуры

СИСТЕМА ОХЛАЖДЕНИЯ

- Статическая система (автоматическая система оттаивания испарителя холодильного отделения)

КОМПЛЕКТАЦИЯ

Холодильное отделение:

- Полки-стекло (переставляются по высоте)
- Подставка для бутылок
- Полка-стекло отделения свежести
- Отделение свежести «Super Fresh Box»
- Полка-стекло нижняя над сосудом для овощей, фруктов «Green Box»
- Сосуд «Green Box» с разделителем для овощей, фруктов
- Сосуд подвесной
- Масленка
- Бак с крышкой для мяса или рыбы
- Емкость двери верхняя с крышкой
- Емкости двери средние (переставляются по высоте)
- Емкость двери нижняя с ограничителем (не переставляется)
- Подставка для 12 яиц

Морозильное отделение:

- Корзины выдвижные
- Поддон (для замораживания ягод и других мелких продуктов)
- Две емкости «Slim Space» на двери
- Форма для льда

ХОЛОДИЛЬНИК БЕЗ МОРОЗИЛЬНОГО ОТДЕЛЕНИЯ

НОВИНКА

X-1602



ЦВЕТА

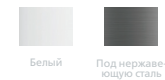

СИСТЕМА УПРАВЛЕНИЯ



- Панель «Touch Control»
- Терморегулятор электронный
- В отделении установлен датчик температуры

СИСТЕМА ОХЛАЖДЕНИЯ

- Статическая система (автоматическая система оттаивания испарителя)

КОМПЛЕКТАЦИЯ

- Полки-стекло (переставляются по высоте)
- Подставка для бутылок
- Полка-стекло отделения свежести
- Отделение свежести «Super Fresh Box»
- Полка-стекло нижняя с регулятором влажности над сосудом для овощей, фруктов «Hydro Balance Zone»
- Сосуд «Hydro Balance Zone» для овощей, фруктов (без разделителя)
- Сосуд подвесной
- Емкость двери верхняя с крышкой
- Емкости двери средние (переставляются по высоте)
- Емкость двери нижняя с ограничителем (не переставляется)
- Подставка для 12 яиц

ОСОБЕННОСТИ КОМПЛЕКТАЦИИ СЕРИИ 46 ADVANCE И X-1602

Каждая деталь холодильников разработана для максимального удобства пользования. Даже самый взыскательный потребитель будет пользоваться холодильниками ATLANT с удовольствием.

ХОЛОДИЛЬНОЕ ОТДЕЛЕНИЕ

Интерьер холодильного отделения привлекает правильностью форм, гармонией простоты и большим набором комплектующих удобных в использовании.



Верхняя емкость с крышкой



Вкладыш для 12 яиц



Бак с крышкой для мяса или рыбы «Fish / Meat»



Масленка с крышкой



Подставка для бутылок



Передвижной подвесной сосуд «Pull Box»



Ограничитель для бутылок в нижней емкости



Отделение «Green Box» с разделителем (для 46 ADVANCE)



Отделение свежести «Super Fresh Box»



Полка-стекло нижняя с регулятором влажности над сосудом отделения «Hydro Balance Zone»



Комбинация отделений «Super Fresh Box» и «Hydro Balance Zone» без разделителя (для X-1602)

МОРОЗИЛЬНОЕ ОТДЕЛЕНИЕ

Для комфортной эксплуатации в выдвижных пластмассовых корзинах предусмотрены прозрачные панели улучшающие обзор. На панели корзин нанесены символы для ориентации по срокам хранения продуктов.

В небольших емкостях «Slim Space» на двери можно хранить маленькие упаковки с маслом или тестом, а поддон подойдет для замораживания ягод и других мелких продуктов.



Поддон для ягод и мелких продуктов



Символы на прозрачных панелях корзин



Емкости «Slim Space» на двери



Выдвижная пластмассовая корзина с формой для льда

СЕРИЯ 60 SOFT LINE

XM-6021 XM-6024 XM-6026
XM-6023 XM-6025



СИСТЕМА УПРАВЛЕНИЯ



- Терморегулятор механический
- Выключатель клавишный, функция быстрого замораживания включается и отключается вручную (исполнения: -031 (белый) и -0X0, класс энергоэффективности A)
- Выключатель кнопочный, функция быстрого замораживания включается вручную, отключается автоматически (исполнения: -XX2, класс энергоэффективности A+)

СИСТЕМА ОХЛАЖДЕНИЯ

- Статическая система (автоматическая система оттаивания испарителя холодильного отделения)

КОМПЛЕКТАЦИЯ

Холодильное отделение:

- Полки-стекло (переставляются по высоте)
- Полка-стекло нижняя над сосудами для овощей, фруктов
- Металлическая полка для бутылок
- Два сосуда для овощей, фруктов
- Две емкости двери верхние с крышками (не переставляются)
- Барьер-полки (переставляются по высоте)
- Емкость двери нижняя с ограничителем (не переставляется)
- Вкладыш для 8 яиц

Морозильное отделение:

- Корзины выдвижные
- Форма для льда

ОСОБЕННОСТИ СЕРИИ

- Два компрессора позволяют автономно устанавливать температуру в каждом отделении и отключать одно из них
- Металлическая окрашенная полка на всю ширину ХО позволяет длительно хранить до пяти бутылок (везде, кроме XM-6023-XXX)
- Функция быстрого замораживания предусмотрена во всех исполнениях холодильников 60 серии ATLANT
- Наличие определенного вида выключателя закодировано в номере модели (см статью «Выбор модели по номеру»)

ЦВЕТА



Белый

Серебристый

«Мокрый асфальт»



классы энергоэффективности

терморегулятор механический

звуковая сигнализация

функция быстрого замораживания

один LED-светильник

ударопрочное стекло

два компрессора

СЕРИЯ 47 CLASSIC

XM-4708 XM-4710 XM-4721 XM-4724
XM-4709 XM-4712 XM-4723 XM-4725



СИСТЕМА УПРАВЛЕНИЯ



- Терморегулятор механический

СИСТЕМА ОХЛАЖДЕНИЯ

- Статическая система (автоматическая система оттаивания испарителя холодильного отделения)

КОМПЛЕКТАЦИЯ

Холодильное отделение:

- Полки-стекло (переставляются по высоте)
- Полка-стекло отделения свежести
- Отделение свежести «Super Fresh Box»
- Полка-стекло нижняя над сосудами для овощей, фруктов
- Два сосуда для овощей, фруктов
- Емкость двери верхняя без крышки
- Емкости двери средние (переставляются по высоте)
- Емкость двери нижняя (не переставляется)
- Вкладыш для 10 яиц

Морозильное отделение:

- Корзины выдвижные
- Форма для льда



класс энергоэффективности

терморегулятор механический

отделение свежести

один LED-светильник

ударопрочное стекло

один компрессор

СЕРИЯ 42 КОМПАКТ

XM-4208 XM-4210
XM-4209 XM-4214



СИСТЕМА УПРАВЛЕНИЯ



- Терморегулятор механический

СИСТЕМА ОХЛАЖДЕНИЯ

- Статическая система (автоматическая система оттаивания испарителя холодильного отделения)

КОМПЛЕКТАЦИЯ

Холодильное отделение:

- Полки-стекло (переставляются по высоте)
- Полка-стекло нижняя над сосудом для овощей, фруктов
- Сосуд для овощей, фруктов
- Емкость двери верхняя без крышки
- Емкости двери средние (переставляются по высоте)
- Емкость двери нижняя (не переставляется)
- Вкладыш для 10 яиц

Морозильное отделение:

- Корзины выдвижные
- Форма для льда



ХОЛОДИЛЬНИК-МОРОЗИЛЬНИК ВСТРАИВАЕМЫЙ

XM-4307



СИСТЕМА УПРАВЛЕНИЯ



- Терморегулятор механический

СИСТЕМА ОХЛАЖДЕНИЯ

- Статическая система (автоматическая система оттаивания испарителя холодильного отделения)

КОМПЛЕКТАЦИЯ

Холодильное отделение:

- Полки-стекло (переставляются по высоте)
- Полка-стекло нижняя над сосудом для овощей, фруктов
- Сосуд для овощей, фруктов
- Емкость двери верхняя без крышки
- Емкости двери средние (переставляются по высоте)
- Емкость двери нижняя (не переставляется)
- Вкладыш для 10 яиц

Морозильное отделение:

- Корзины выдвижные
- Форма для льда

Комплект монтажный для встраивания:

- Входит в комплект поставки



Крепление к мебели (перевешиваемые двери)

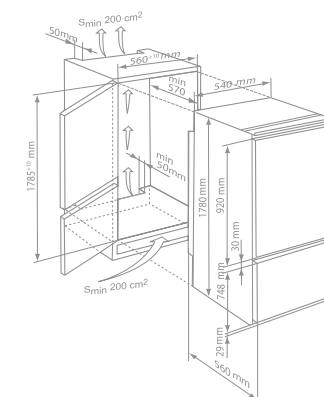

СЕРИЯ 402X SOFT LINE+

XM-4021 XM-4024 XM-4026
XM-4023 XM-4025



СИСТЕМА УПРАВЛЕНИЯ



- Терморегулятор механический

СИСТЕМА ОХЛАЖДЕНИЯ

- Статическая система (автоматическая система оттаивания испарителя холодильного отделения)

КОМПЛЕКТАЦИЯ

Холодильное отделение:

- Полки-стекло (переставляются по высоте)
- Полка-стекло нижняя над сосудами для овощей, фруктов
- Два сосуда для овощей, фруктов
- Две емкости двери верхние с крышками (не переставляются)
- Барьер-полки (переставляются по высоте)
- Емкость нижняя с ограничителем (не переставляется)
- Вкладыш для 8 яиц

Морозильное отделение:

- Корзины выдвижные
- Форма для льда



классы энергоэффективности A+ терморегулятор механический один LED-светильник ударопрочное стекло один компрессор

СЕРИЯ 40 SOFT LINE

XM-4008 XM-4010 XM-4012
XM-4009 XM-4011 XM-4013



СИСТЕМА УПРАВЛЕНИЯ



- Терморегулятор механический

СИСТЕМА ОХЛАЖДЕНИЯ

- Статическая система (автоматическая система оттаивания испарителя холодильного отделения)

КОМПЛЕКТАЦИЯ

Холодильное отделение:

- Полки-стекло (переставляются по высоте)
- Полка-стекло нижняя над сосудами для овощей, фруктов
- Два сосуда для овощей, фруктов
- Две емкости двери верхние с крышками (не переставляются)
- Барьер-полки (переставляются по высоте)
- Емкость двери нижняя с ограничителем (не переставляется)
- Вкладыш для 8 яиц

Морозильное отделение:

- Корзины выдвижные
- Форма для льда

ЦВЕТА



Белый Серебристый



классы энергоэффективности A+ терморегулятор механический один LED-светильник ударопрочное стекло один компрессор

СЕРИЯ 28 SOFT LINE

МХМ-2808 МХМ-2826
МХМ-2819 МХМ-2835



СИСТЕМА УПРАВЛЕНИЯ



- Терморегулятор механический

СИСТЕМА ОХЛАЖДЕНИЯ

- Статическая система (автоматическая система оттаивания испарителя холодильного отделения)

КОМПЛЕКТАЦИЯ

Холодильное отделение:

- Полки-стекло (переставляются по высоте)
- Полка-стекло нижняя над сосудами для овощей, фруктов
- Два сосуда для овощей, фруктов
- Две емкости двери верхние с крышками (не переставляются)
- Барьер-полки (переставляются по высоте)
- Емкость двери нижняя с ограничителем (не переставляется)
- Вкладыш для 8 яиц

Морозильное отделение:

- Полка прутковая металлическая (переставляется по высоте)
- Форма для льда

ЦВЕТА



СЕРИЯ 282X SOFT LINE

МХ-2822
МХ-2823



СИСТЕМА УПРАВЛЕНИЯ



- Терморегулятор механический

СИСТЕМА ОХЛАЖДЕНИЯ

- Статическая система (автоматическая система оттаивания испарителя холодильного отделения)

КОМПЛЕКТАЦИЯ

Холодильное отделение:

- Полки-стекло (переставляются по высоте)
- Полка-стекло нижняя над сосудами для овощей, фруктов
- Два сосуда для овощей, фруктов
- Две емкости двери верхние с крышками (не переставляются)
- Барьер-полки (переставляются по высоте)
- Две емкости двери нижние с ограничителями в МХ-2823 (не переставляются)
- Вкладыш для 8 яиц

Морозильное отделение:

- Форма для льда



ХОЛОДИЛЬНИК БЕЗ МОРОЗИЛЬНОГО ОТДЕЛЕНИЯ

MX-5810



СИСТЕМА УПРАВЛЕНИЯ



- Терморегулятор механический

СИСТЕМА ОХЛАЖДЕНИЯ

- Статическая система (автоматическая система оттаивания испарителя)

КОМПЛЕКТАЦИЯ

- Полки-стекло (переставляются по высоте)
- Полка-стекло нижняя над сосудами для овощей, фруктов
- Два сосуда для овощей, фруктов
- Две емкости двери верхние с крышками (не переставляются)
- Барьер-полки (переставляются по высоте)
- Две емкости двери нижние с ограничителями (не переставляются)



классы энергоэффективности A+
терморегулятор механический
один LED-светильник
ударопрочное стекло 20
один компрессор 1

СЕРИЯ 46 ADVANCE



ОСНОВНЫЕ ОСОБЕННОСТИ	XM-4619	XM-4621	XM-4623	XM-4624	XM-4625	XM-4626
Общий объем, л	315	338	355	361	378	384
Габаритные размеры: ВхШхГ, мм	1768x595x629	1868x595x629	1968x595x629	1968x595x629	2068x595x629	2068x595x629
Масса нетто, кг	67	69	72	72	76	74
Система охлаждения	Статическая					
Количество компрессоров	1	1	1	1	1	1
Электронный блок управления с LCD-дисплеем (механические кнопки)	-	-	-	-	-	-
Терморегулятор электронный	+	+	+	+	+	+
Блокировка кнопок дисплея	-	-	-	-	-	-
Самодиагностика	-	-	-	-	-	-
Энергопотребление, кВт·ч / год	284	292	314	300	323	308
Класс энергоэффективности	A+	A+	A+	A+	A+	A+
Уровень шума, дБА	39	39	39	39	39	39
Климатические классы	N, ST					
Перевешиваемые двери	+	+	+	+	+	+
ХОЛОДИЛЬНОЕ ОТДЕЛЕНИЕ						
Общий объем холодильного отделения, л	183	206	183	229	206	252
Звуковая сигнализация	-	-	-	-	-	-
Полка-стекло (переставляется по высоте), шт.	3	2	3	3	2	3
Подставка для бутылок, шт.	1	1	1	1	1	1
Полка-стекло отделения свежести, шт.	-	1	-	1	1	1
Отделение свежести «Super Fresh Box»	-	+	-	+	+	+
Полка-стекло нижняя над сосудом для овощей, фруктов, шт.	1 (без регулятора влажности)					
Сосуд для овощей, фруктов, шт.	1 (сосуд «Green Box» с разделителем)					
Сосуд подвесной, шт.	1	1	1	1	1	1
Масленка с крышкой, шт.	1	1	1	1	1	1
Бак с крышкой для мяса или рыбы, шт.	1	1	1	1	1	1
Емкость двери верхняя, шт.	1	1	1	1	1	1
Емкость двери средняя, шт.	1	2	1	2	2	3
Емкость двери нижняя, шт.	1	1	1	1	1	1
LED-освещение (один светильник)	+	+	+	+	+	+
МОРОЗИЛЬНОЕ ОТДЕЛЕНИЕ						
Общий объем морозильного отделения, л	132	132	172	132	172	132
Количество отделений	4 (в т.ч. поддон для ягод)	4 (в т.ч. поддон для ягод)	5 (в т.ч. поддон для ягод)	4 (в т.ч. поддон для ягод)	5 (в т.ч. поддон для ягод)	4 (в т.ч. поддон для ягод)
Емкость «Slim Space» на двери, шт.	2	2	2	2	2	2
Температура хранения замороженных пищевых продуктов, °C, не выше	-18	-18	-18	-18	-18	-18
Функция быстрого замораживания	+ (автоматическое отключение режима через 50 часов)					
Функция «Охлаждение напитков»	-	-	-	-	-	-
Функция «Таймер»	-	-	-	-	-	-
Замораживающая способность, кг / сут	5,5	5,5	7,2	5,5	7,2	5,5
Время повышения t от минус 18 °C до минус 9 °C при отключении электроэнергии, ч	20	20	20	20	20	20
Форма для льда	+	+	+	+	+	+
ЦВЕТОВЫЕ РЕШЕНИЯ						
Цвет	Белый Серебристый	Белый Серебристый Под нержавеющую сталь «Мокрый асфальт»	Белый Под нержавеющую сталь	Белый Серебристый Под нержавеющую сталь «Мокрый асфальт»	Белый Серебристый	Белый Серебристый

СЕРИЯ 46-ND FULL NO FROST ADVANCE (COMFORT+)



СЕРИЯ 44-ND FULL NO FROST PREMIUM





исп. -XX0

исп. -XX9

СЕРИЯ 45-ND FULL NO FROST
MAXIMUM (PREMIUM)



ОСНОВНЫЕ ОСОБЕННОСТИ	СЕРИЯ 46-ND FULL NO FROST ADVANCE (COMFORT+)						СЕРИЯ 44-ND FULL NO FROST PREMIUM						СЕРИЯ 45-ND FULL NO FROST MAXIMUM (PREMIUM)			
	XM-4619-ND	XM-4621-ND	XM-4623-ND	XM-4624-ND	XM-4625-ND	XM-4626-ND	XM-4421-ND	XM-4424-ND	XM-4425-ND	XM-4426-ND	XM-4524-ND					
Общий объем, л	318	343	356	368	381	393	312	334	342	357	401					
Габаритные размеры: ВхШхГ, мм	1768x595x660	1868x595x660	1968x595x660	1968x595x660	2068x595x660	2068x595x660	1868x595x625	1968x595x625	2068x595x625	2068x595x625	1959x695x625					
Масса нетто, кг	73	77	78	79	83	82	70	73	76	76	82					
Система охлаждения	Full No Frost						Full No Frost						Full No Frost			
Количество компрессоров	1	1	1	1	1	1	1	1	1	1	1					
Электронный блок управления с LED-дисплеем (сенсорные кнопки)	+	+	+	+	+	+	+	+	+	+	+					
Блокировка кнопок дисплея (защита от детей)	+	+	+	+	+	+	+	+	+	+	+					
Самодиагностика	+	+	+	+	+	+	+	+	+	+	+					
Энергосберегающий режим	+	+	+	+	+	+	-	-	-	-	-					
Энергопотребление, кВт·ч / год	280	289	309	298	318	305	365	292	375	300	396	318	385	309	392	334
Класс энергоэффективности	A+	A+	A+	A+	A+	A+	A	A+	A	A+	A	A+	A	A+	A	A+
Уровень шума, дБА	42	42	42	42	42	42	43	43	43	43	43					
Климатические классы	SN, N, ST						SN, N, ST	SN, N, ST, T	SN, N, ST	SN, N, ST, T	SN, N, ST	SN, N, ST, T	SN, N, ST	SN, N, ST, T	SN, N	SN, N, ST, T
Перевешиваемые двери	+	+	+	+	+	+	+	+	+	+	+					
Дверной доводчик	+	+	+	+	+	+	-	-	-	-	-					
ХОЛОДИЛЬНОЕ ОТДЕЛЕНИЕ																
Общий объем холодильного отделения, л	197	222	197	247	222	272	208	230	208	253	280					
Функция «Суперохлаждение»	+ (автоматическое отключение режима через 6 часов)						+	+	+	+	+					
Функция «Отпуск»	+	+	+	+	+	+	+	+	+	+	+					
Звуковая сигнализация	+ (есть возможность отключения функции)						+	+	+	+	+					
Полка-стекло (переставляется по высоте), шт.	2	2	2	3	3	3	3	3	3	3	4					
Полка-стекло складная (переставляется), шт.	1	1	1	1	1	1	-	-	-	-	-					
Подставка для бутылок, шт.	1	1	1	1	1	1	-	-	-	-	-					
Отделение свежести «Super Fresh Box»	-	+	-	+	+	+	-	-	-	-	-					
Полка-стекло нижняя над двумя сосудами для овощей, фруктов, шт.	-	-	-	-	-	-	1	1	1	1	1					
Полка-стекло нижняя с регулятором влажности над сосудом для овощей, фруктов, шт.	1 (с регулятором влажности)						-	-	-	-	-					
Сосуд для овощей, фруктов, шт.	1 (сосуд «Hydro Balance Zone» с разделителем)						2	2	2	2	2					
Сосуд подвесной, шт.	1	1	1	1	1	1	-	-	-	-	-					
Масленка с крышкой, шт.	1	1	1	1	1	1	-	-	-	-	-					
Бак с крышкой для мяса или рыбы, шт.	-	-	-	-	-	-	-	-	-	-	-					
Емкость двери верхняя, шт.	1 (с крышкой)						1	1	1	1	1					
Емкость двери средняя, шт.	1	1	1	1	1	2	2	2	2	3	2					
Емкость двери нижняя, шт.	1 (с ограничителем для бутылок)						1	1	1	1	1					
Емкость двери малая, шт.	1	1	1	1	1	1	-	-	-	-	-					
LED-освещение	+ (два светодиодных светильника: потолочный и на задней стенке отделения)						+ (один светодиодный светильник потолочный)						+ (один светодиодный светильник)			
МОРОЗИЛЬНОЕ ОТДЕЛЕНИЕ																
Общий объем морозильного отделения, л	121	121	159	121	159	121	104	104	134	104	121					
Количество корзин (отделений)	4 (в т.ч. поддон для ягод)	4 (в т.ч. поддон для ягод)	4 (в т.ч. «Big Box»)	4 (в т.ч. поддон для ягод)	4 (в т.ч. «Big Box»)	4 (в т.ч. поддон для ягод)	3	3	4	3	3					
Емкость «Slim Space» на двери, шт.	2	2	2	2	2	2	-	-	-	-	-					
Температура хранения замороженных пищевых продуктов, °C, не выше	-18	-18	-18	-18	-18	-18	-18	-18	-18	-18	-18					
Функция быстрого замораживания	+ (автоматическое отключение режима через 50 часов)						+ (автоматическое отключение режима через 48 часов)						+ (автоматическое отключение режима через 48 часов)			
Функция «Охлаждение напитков»	+	+	+	+	+	+	-	-	-	-	-					
Функция «Таймер»	-	-	-	-	-	-	+	+	+	+	+					
Замораживающая способность, кг / сут	10	10	10	10	10	10	6	9	6	9	7	10	6	9	10	14
Время повышения температуры от минус 18 °C до минус 9 °C при отключении электроэнергии, ч	15	15	12	15	12	15	15	15	15	15	15					
Форма для льда, шт.	1	1	1	1	1	1	1	1	1	1	1					
ЦВЕТОВЫЕ РЕШЕНИЯ																
Цвет	Белый Серебристый		Белый Под нержавеющую сталь				Белый Серебристый Под нержавеющую сталь «Мокрый асфальт»						Под нержавеющую сталь			

	СЕРИЯ 47 CLASSIC									СЕРИЯ 42 КОМПАКТ								
																		
ОСНОВНЫЕ ОСОБЕННОСТИ	XM-4708	XM-4709	XM-4710	XM-4712	XM-4721	XM-4723	XM-4724	XM-4725	XM-4307 (встраиваемый)	XM-4208	XM-4209	XM-4210	XM-4214					
Общий объем, л	242	264	281	303	326	342	349	365	248	185	221	212	248					
Габаритные размеры: ВхШхГ, мм	1438x595x625	1538x595x625	1629x595x625	1729x595x625	1829x595x625	1920x595x625	1929x595x625	2020x595x625	1780x540x560	1425x545x572	1615x545x572	1615x545x572	1805x545x572					
Масса нетто, кг	55	58	61	63	65	67	68	71	58	50	55	55	58					
Система охлаждения	Статическая				Статическая				Статическая	Статическая								
Количество компрессоров	1	1	1	1	1	1	1	1	1	1	1	1	1					
Терморегулятор электронный	-	-	-	-	-	-	-	-	-	-	-	-	-					
Терморегулятор механический	+	+	+	+	+	+	+	+	+	+	+	+	+					
Самодиагностика	-	-	-	-	-	-	-	-	-	-	-	-	-					
Энергопотребление, кВт·ч / год	234	242	264	272	280	301	288	309	325	248	260	199	276	210	283	216	299	228
Класс энергоэффективности	A+	A+	A+	A+	A+	A+	A+	A+	A	A+	A	A+	A	A+	A	A+	A	A+
Уровень шума, дБА	39	39	39	39	39	39	39	39	40	39	39	39	39	39	39	39	39	
Климатические классы	N, ST				N, ST				N	N								
Перевешиваемые двери	+	+	+	+	+	+	+	+	+	+ (+ комплект монтажный)		+	+	+	+			
ХОЛОДИЛЬНОЕ ОТДЕЛЕНИЕ																		
Общий объем холодильного отделения, л	166	188	166	188	211	188	234	211	168	132	168	132	168					
Функция «Суперохлаждение»	-	-	-	-	-	-	-	-	-	-	-	-	-					
Функция «Отпуск»	-	-	-	-	-	-	-	-	-	-	-	-	-					
Звуковая сигнализация	-	-	-	-	-	-	-	-	-	-	-	-	-					
Полка-стекло (переставляется по высоте), шт.	2	3	2	3	2	3	2	2	3	2	3	2	3					
Полка для бутылок, шт.	-	-	-	-	-	-	-	-	-	-	-	-	-					
Полка-стекло отделения свежести, шт.	-	-	-	-	1	-	1	1	-	-	-	-	-					
Отделение свежести «Super Fresh Box»	-	-	-	-	+	-	+	+	-	-	-	-	-					
Полка-стекло нижняя над сосудом / сосудами для овощей, фруктов, шт.	1	1	1	1	1	1	1	1	1	1	1	1	1					
Сосуд для овощей, фруктов, шт.	2	2	2	2	2	2	2	2	1	1	1	1	1					
Емкость двери верхняя, шт.	1	1	1	1	1	1	1	1	1	1	1	1	1					
Емкость двери средняя, шт.	1	1	1	1	2	1	2	2	2	1	2	1	2					
Емкость двери нижняя, шт.	1	1	1	1	1	1	1	1	1	1	1	1	1					
LED-освещение (один светильник)	+	+	+	+	+	+	+	+	+	+	+	+	+					
МОРОЗИЛЬНОЕ ОТДЕЛЕНИЕ																		
Общий объем морозильного отделения, л	76	76	115	115	115	154	115	154	80	53	53	80	80					
Количество корзин	2	2	3	3	3	4	3	4	3	2	2	3	3					
Температура хранения замороженных пищевых продуктов, °С, не выше	-18	-18	-18	-18	-18	-18	-18	-18	-18	-18	-18	-18	-18					
Функция быстрого замораживания	-	-	-	-	-	-	-	-	-	-	-	-	-					
Функция «Охлаждение напитков»	-	-	-	-	-	-	-	-	-	-	-	-	-					
Функция «Таймер»	-	-	-	-	-	-	-	-	-	-	-	-	-					
Замораживающая способность, кг/сут	3	3	4,6	4,6	4,6	6,5	4,6	6,5	3,5	2,0	2,0	3,5	3,5					
Время повышения температуры от минус 18 °С до минус 9 °С при отключении электроэнергии, ч	17	17	17	17	17	17	17	17	16	14	14	16	16					
Форма для льда, шт.	1	1	1	1	1	1	1	1	1	1	1	1	1					
ЦВЕТОВЫЕ РЕШЕНИЯ																		
Цвет	Белый								Белый	Белый								

СЕРИЯ 402X SOFT LINE+



СЕРИЯ 40 SOFT LINE



ОСНОВНЫЕ ОСОБЕННОСТИ	XM-4021					XM-4023		XM-4024		XM-4025		XM-4026		XM-4008		XM-4009		XM-4010		XM-4011		XM-4012		XM-4013																					
Общий объем, л	345					359		367		384		393		244		281		283		306		320		328																					
Габаритные размеры: ВхШхГ, мм	1860x600x630					1950x600x630		1950x600x630		2050x600x630		2050x600x630		1420x600x625		1570x600x625		1610x600x625		1670x600x625		1760x600x625		1760x600x625																					
Масса нетто, кг	65					68		68		68		70		51		57		56		57		61		60																					
Система охлаждения	Статическая																																												
Количество компрессоров	1					1		1		1		1		1		1		1		1		1		1																					
Терморегулятор электронный	-					-		-		-		-		-		-		-		-		-		-																					
Терморегулятор механический	+					+		+		+		+		+		+		+		+		+		+																					
Самодиагностика	-					-		-		-		-		-		-		-		-		-		-																					
Энергопотребление, кВт·ч / год	355		271			379		290		364		278		390		297		375		286		293		224		309		236		328		250		320		244		344		263		329		251	
Класс энергоэффективности	A		A+			A		A+		A		A+		A		A+		A		A+		A		A+		A		A+		A		A+		A		A+		A		A+					
Уровень шума, дБА	39					39		39		39		39		39		39		39		39		39		39		39		39		39		39		39		39		39							
Климатические классы	N																																												
Перевешиваемые двери	+					+		+		+		+		+		+		+		+		+		+		+		+		+		+		+		+		+							
ХОЛОДИЛЬНОЕ ОТДЕЛЕНИЕ																																													
Общий объем холодильного отделения, л	230					205		252		230		278		168		205		168		230		205		252																					
Функция «Суперохлаждение»	-					-		-		-		-		-		-		-		-		-		-																					
Функция «Отпуск»	-					-		-		-		-		-		-		-		-		-		-																					
Звуковая сигнализация	-					-		-		-		-		-		-		-		-		-		-																					
Полка-стекло (переставляется по высоте), шт.	3					3		3		3		4		2		3		2		3		3		3																					
Полка для бутылок, шт.	-					-		-		-		-		-		-		-		-		-		-																					
Полка-стекло нижняя над сосудами для овощей, фруктов, шт.	1					1		1		1		1		1		1		1		1		1		1																					
Сосуд для овощей, фруктов, шт.	2					2		2		2		2		2		2		2		2		2		2																					
Бак с крышкой для мяса или рыбы, шт.	-					-		-		-		-		-		-		-		-		-		-																					
Барьер-полка двери, шт.	3					3		4		3		5		2		3		2		3		3		4																					
Емкость двери верхняя, шт.								2 (с крышкой)											2 (с крышкой)																										
Емкость двери средняя, шт.	-					-		-		-		-		-		-		-		-		-		-																					
Емкость двери нижняя, шт.								1 (с ограничителем)											1 (с ограничителем)																										
LED-освещение (один светильник)	+					+		+		+		+		+		+		+		+		+		+																					
МОРОЗИЛЬНОЕ ОТДЕЛЕНИЕ																																													
Общий объем морозильного отделения, л	115					154		115		154		115		76		76		115		76		115		76																					
Количество корзин	3					4		3		4		3		2		2		3		2		3		2																					
Температура хранения замороженных пищевых продуктов, °C, не выше	-18					-18		-18		-18		-18		-18		-18		-18		-18		-18		-18																					
Функция быстрого замораживания	-					-		-		-		-		-		-		-		-		-		-																					
Функция «Охлаждение напитков»	-					-		-		-		-		-		-		-		-		-		-																					
Функция «Таймер»	-					-		-		-		-		-		-		-		-		-		-																					
Замораживающая способность, кг/сут	4,6					6		4,6		6		4,6		3		3		4,6		3		4,6		3																					
Время повышения температуры от минус 18 °C до минус 9 °C при отключении электроэнергии, ч	17					17		17		17		17		17		17		17		17		17		17																					
Форма для льда, шт.	1					1		1		1		1		1		1		1		1		1		1																					
ЦВЕТОВЫЕ РЕШЕНИЯ																																													
Цвет	Белый										Белый										Белый Серебристый		Белый																						

СЕРИЯ 28 SOFT LINE



СЕРИЯ 282X SOFT LINE



ХОЛОДИЛЬНИКИ БЕЗ МОРОЗИЛЬНОГО ОТДЕЛЕНИЯ



ОСНОВНЫЕ ОСОБЕННОСТИ	СЕРИЯ 28 SOFT LINE				СЕРИЯ 282X SOFT LINE				ХОЛОДИЛЬНИКИ БЕЗ МОРОЗИЛЬНОГО ОТДЕЛЕНИЯ							
	MXM-2808		MXM-2819		MXM-2826		MXM-2835		MX-2822		MX-2823		MX-5810		X-1602	
Общий объем, л	263		310		293		280		220		260		285		371	
Габаритные размеры: ВхШхГ, мм	1540x600x645		1760x600x645		1670x600x645		1630x600x645		1310x600x615		1500x600x615		1500x600x615		1868x595x629	
Масса нетто, кг	55		61		59		57		47		53		50		65	
Система охлаждения	Статическая															
Количество компрессоров	1		1		1		1		1		1		1		1	
Терморегулятор электронный	-		-		-		-		-		-		-		+	
Терморегулятор механический	+		+		+		+		+		+		+		-	
Самодиагностика	-		-		-		-		-		-		-		-	
Энергопотребление, кВт·ч / год	315	240	347	265	330	252	332	253	268	205	286	218	174	132	146	
Класс энергоэффективности	A	A+	A	A+	A	A+	A	A+	A	A+	A	A+	A	A+	A+	
Уровень шума, дБА	41	39	41	39	41	39	41	39	41	41	41	41	41	41	39	
Климатические классы	SN, N, ST															
Перевешиваемые двери	+		+		+		+		+		+		+		+	
ХОЛОДИЛЬНОЕ ОТДЕЛЕНИЕ																
Общий объем холодильного отделения, л	210		240		240		210		190		230		285		371	
Функция «Суперохлаждение»	-		-		-		-		-		-		-		+ (автоматическое отключение режима через 6 часов)	
Функция «Отпуск»	-		-		-		-		-		-		-		-	
Звуковая сигнализация	-		-		-		-		-		-		-		-	
Полка-стекло (переставляется по высоте), шт.	3		4		4		3		2		3		4		5	
Подставка для бутылок, шт.	-		-		-		-		-		-		-		1	
Барьер-полка двери, шт.	4		4		4		4		4		4		4		-	
Полка-стекло отделения свежести, шт.	-		-		-		-		-		-		-		1	
Отделение свежести «Super Fresh Box»	-		-		-		-		-		-		-		+	
Полка-стекло нижняя над сосудом / сосудами для овощей, фруктов, шт.	1		1		1		1		1		1		1		-	
Полка-стекло нижняя с регулятором влажности над сосудом для овощей, фруктов «Hydro Balance Zone», шт.	-		-		-		-		-		-		-		1 (с регулятором влажности)	
Сосуд для овощей, фруктов, шт.	2		2		2		2		2		2		2		1 (сосуд «Hydro Balance Zone» без разделителя)	
Сосуд подвесной, шт.	-		-		-		-		-		-		-		1	
Емкость двери верхняя, шт.	2 (с крышкой)															
Емкость двери средняя, шт.	-															
Емкость двери нижняя, шт.	1 (с ограничителем)															
LED-освещение (один светильник)	+		+		+		+		+		+		+		+	
МОРОЗИЛЬНОЕ ОТДЕЛЕНИЕ																
Общий объем морозильного отделения, л	53		70		53		70		30		30		-		-	
Количество отделений	1		1		1		1		1		1		-		-	
Температура хранения замороженных пищевых продуктов, °С, не выше	-18		-18		-18		-18		-18		-18		-		-	
Функция быстрого замораживания	-		-		-		-		-		-		-		-	
Функция «Охлаждение напитков»	-		-		-		-		-		-		-		-	
Функция «Таймер»	-		-		-		-		-		-		-		-	
Замораживающая способность, кг/сут	3,5		4,5		3,5		4,5		2,0		2,0		-		-	
Время повышения температуры от минус 18 °С до минус 9 °С при отключении электроэнергии, ч	20		20		20		20		12		12		-		-	
Форма для льда, шт.	1		1		1		1		1		1		-		-	
ЦВЕТОВЫЕ РЕШЕНИЯ																
Цвет	Белый				Белый Серебристый		Белый		Белый				Белый		Белый Под нержавеющую сталь	

МОРОЗИЛЬНИКИ

ATLANT — ТАЛАНТЛИВАЯ ТЕХНИКА



НОВАЯ СЕРИЯ МОРОЗИЛЬНИКОВ 76-N NO FROST ADVANCE

СОВРЕМЕННЫЙ ДИЗАЙН И КОНСТРУКЦИЯ

Дизайн морозильников серии 76-N разработан с учетом особенностей современного интерьера, в том числе выполненного в популярном стиле High-Tech. Современный дизайн сочетается с передовыми техническими новшествами в конструкции. Удобная организация внутреннего пространства морозильников позволяет разместить и хранить продукты в большом объеме.



Панель управления Touch Control и LED освещение



Прозрачные передние панели корзин с символами



Удлиненная вертикальная ручка-скоба

РАЦИОНАЛЬНАЯ ОРГАНИЗАЦИЯ ПРОСТРАНСТВА МОРОЗИЛЬНИКОВ 76-N ADVANCE

Явным преимуществом морозильников является большое количество просторных отделений.

Морозильники серии 76-N имеют впечатляющий общий объем (278 л для М-7606-N и 243 л для М-7605-N) и состоят из отделений разного объема:

- верхнее отделение с откидной панелью
- поддон для ягод и мелких продуктов
- набор стандартных корзин
- корзина BIG BOX
- нижняя корзина



Корзина BIG BOX увеличенного объема (до 16 л)

В верхнем отделении с откидной панелью удобно размещать для замораживания или хранения различные емкости с продуктами, в том числе с бульоном, соусом.

Прозрачная передняя панель отделения фиксируется в верхнем положении, что облегчает загрузку продуктов.

Над полкой верхнего отделения расположен датчик температуры.



Верхнее отделение с откидной панелью



Форма для приготовления льда в виде пирамидок



Две емкости «Slim Space» для маленьких упаковок



Вдвижной поддон для ягод и мелких продуктов



Стандартные корзины

ЦВЕТОВЫЕ ИСПОЛНЕНИЯ

Для полного соответствия стилю кухни серия 76-N выпускается в следующих цветовых исполнениях: белый, серебристый, под нержавеющую сталь, «мокрый асфальт».



КОМБИНАЦИЯ SIDE-BY-SIDE

Элегантный и практичный морозильник М-7606-XX2-N прекрасно дополнит холодильник X-1602-XX0 производства компании ATLANT в комбинации Side-by-Side.

В морозильнике предусмотрено включение звукового сигнала, если дверь открыта более 60 секунд.

Низкое потребление электроэнергии этих моделей соответствует высокому классу энергоэффективности **A+**, что приятно порадует потребителя при оплате ежемесячных счетов.



ПОЛЕЗНЫЕ ОСОБЕННОСТИ



Автоматическая система «No Frost»

Охлажденный воздух с принудительной циркуляцией распределяется равномерно и быстро на всех уровнях морозильника, и свежие продукты замораживаются более интенсивно и эффективно без образования инея.



Электронный терморегулятор

На панели управления можно выбрать температуру от -16°C до -24°C , включить или выключить функцию «Суперзамораживание» и звуковую сигнализацию, которая сопровождается светодиодной индикацией.



Функция быстрого замораживания

Функция Super Freeze «Суперзамораживание» снабжена автоматической системой отключения режима через 50 часов. Этого времени достаточно для качественной заморозки продуктов.



LED-освещение

Энергосберегающий светильник LED-light с рассеивающей свет поверхностью имеет долгий срок службы и не требует технического обслуживания; малое тепловыделение и отсутствие мерцания также среди преимуществ LED-освещения.



Корзина BIG BOX

Корзина увеличенного объема «BIG BOX» предназначена для хранения замороженных крупногабаритных продуктов питания. На корзине нанесены пиктограммы с рекомендациями по срокам хранения (в месяцах).



Легкое открывание

Благодаря удлиненной вертикальной ручке-скобе, большой морозильник легко открывать людям разного роста.

NO FROST

В серии 76-N с электронным терморегулятором предусмотрена система охлаждения NO FROST, не требующая разморозки.



СЕРИЯ 76-N NO FROST ADVANCE

НОВИНКА

M-7605-N

M-7606-N



СИСТЕМА УПРАВЛЕНИЯ



- Панель «Touch Control»
- Терморегулятор электронный
- Датчик температуры

СИСТЕМА ОХЛАЖДЕНИЯ

- **NO FROST**
- **SMART AIR FLOW**
многоточечная циркуляция воздуха

КОМПЛЕКТАЦИЯ

- Корзины выдвижные
- Корзина «BIG BOX»
- Поддон (для замораживания ягод и других мелких продуктов)
- Две емкости «Slim Space» на двери
- Форма для льда

ЦВЕТА



Белый Серебристый Под нержавеющую сталь «Мокрый асфальт»

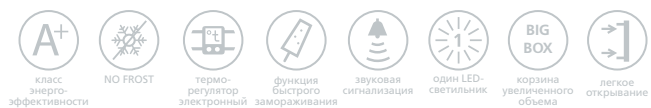

СЕРИЯ 72 COMFORT

M-7201
M-7203
M-7204



СИСТЕМА УПРАВЛЕНИЯ



- Терморегулятор механический
- Выключатель клавишный, функция быстрого замораживания включается и отключается вручную (исполнение: -1X0)
- Выключатель кнопочный, функция быстрого замораживания включается вручную, отключается автоматически (исполнение: -XX1)

СИСТЕМА ОХЛАЖДЕНИЯ

- Статическая система (ручное размораживание)

КОМПЛЕКТАЦИЯ

- Корзины выдвижные
- Корзина «BIG BOX» (в M-7204)
- Форма для льда

ОСОБЕННОСТИ СЕРИИ

- Функция быстрого замораживания предусмотрена во всех исполнениях морозильников 72 серии ATLANT.
- Наличие определенного вида выключателя закодировано в номере модели (см статью «Выбор модели по номеру»).

ЦВЕТА



Белый Серебристый «Мокрый асфальт»



класс энергоэффективности A+ терморегулятор механический функция быстрого замораживания один LED-светильник Корзина увеличенного объема

СЕРИЯ 71 CLASSIC

M-7184



СИСТЕМА УПРАВЛЕНИЯ



- Терморегулятор механический
- Выключатель клавишный, функция быстрого замораживания включается и отключается вручную (исполнения: -003 (белый) и -0X0, класс энергоэффективности A)
- Выключатель кнопочный, функция быстрого замораживания включается вручную, отключается автоматически (исполнение: -XX1, класс энергоэффективности A+)

СИСТЕМА ОХЛАЖДЕНИЯ

- Статическая система (ручное размораживание)

КОМПЛЕКТАЦИЯ

- Корзины выдвижные
- Сосуд (для замораживания ягод и других мелких продуктов)
- Форма для льда

ОСОБЕННОСТИ СЕРИИ

- Функция быстрого замораживания предусмотрена во всех исполнениях морозильников серии 71 CLASSIC.
- Наличие определенного вида выключателя закодировано в номере модели (см статью «Выбор модели по номеру»).



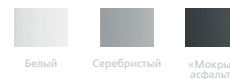

ЦВЕТА



Белый Серебристый «Мокрый асфальт»



классы энергоэффективности A+ терморегулятор механический функция быстрого замораживания один LED-светильник

	СЕРИЯ 76-N NO FROST ADVANCE		ДЛЯ КОМБИНАЦИИ SIDE-BY-SIDE	СЕРИЯ 72 COMFORT			СЕРИЯ 71 CLASSIC
							
ОСНОВНЫЕ ОСОБЕННОСТИ	M-7605-N	M-7606-N	M-7606-XX2-N	M-7201	M-7203	M-7204	M-7184
Общий объем, л	243	278	278	164	198	243	240
Габаритные размеры: ВхШхГ, мм	1668x595x 628,6	1868x595x 628,6	1868x595x 628,6	1298x595x 625	1498x595x 625	1765x595x 625	1500x600x 630
Масса нетто, кг	65	71	71	49	57	63	56
Система охлаждения	No Frost	No Frost	No Frost	Статическая			Статическая
Количество компрессоров	1	1	1	1	1	1	1
Терморегулятор электронный	+	+	+	-	-	-	-
Терморегулятор механический	-	-	-	+	+	+	+
Светодиодная индикация	+	+	+	+	+	+	+
Самодиагностика	-	-	-	-	-	-	-
Энергопотребление, кВт·ч / год	279	303	303	220	239	264	341 260
Класс энергоэффективности	A+	A+	A+	A+	A+	A+	A A+
Уровень шума, дБА	43	43	43	39	39	39	39
Климатические классы	SN, N, ST, T		SN, N, ST, T	SN, N, ST, T			SN, N, ST, T
Перевешиваемые двери	+	+	левостороннее открывание двери + комплект монтажный	+	+	+	+
МОРОЗИЛЬНОЕ ОТДЕЛЕНИЕ							
Полезный объем морозильного отделения, л	210	245	245	152	184	227	220
Количество отделений в морозильном отделении	7 (в т.ч. «BIG BOX» и поддон для ягод)	8 (в т.ч. «BIG BOX» и поддон для ягод)	8 (в т.ч. «BIG BOX» и поддон для ягод)	5	6	7 (в т.ч. «BIG BOX»)	7 (в т.ч. сосуд для ягод)
Емкость «Slim Space» на двери, шт.	2	2	2	-	-	-	-
Температура хранения замороженных пищевых продуктов, °С, не выше	-18	-18	-18	-18	-18	-18	-18
Датчик температуры	+	+	+	-	-	-	-
Функция быстрого замораживания	+ (автоматическое отключение режима через 50 часов)		+ (автоматическое отключение режима через 50 часов)	+ (автоматическое отключение режима через 48 часов только для исполнений -XX1)			+ + (автоотключение режима через 48 ч)
Звуковая сигнализация	+	+	+	-	-	-	-
LED-освещение (один светильник)	+	+	+	+	+	+	+
Замораживающая способность, кг / сут	14	14	14	22	24	24	20
Производительность по льдообразованию, кг / сут	2	2	2	2,2	2,2	2,2	2,2
Время повышения температуры от минус 18 °С до минус 9 °С при отключении электроэнергии, ч	20	20	20	16	16	16	14
Форма для льда	+	+	+	+	+	+	+
Поддон на корзине (для ягод или мелких продуктов)	-	-	-	-	-	-	-
ЦВЕТОВЫЕ РЕШЕНИЯ							
Цвет	Белый	Белый Серебристый Под нержавеющую сталь «Мокрый асфальт»	Белый Под нержавеющую сталь	Белый			Белый Серебристый «Мокрый асфальт»

КОМБИНАЦИЯ SIDE-BY-SIDE

ATLANT — ТАЛАНТЛИВАЯ ТЕХНИКА



SIDE-BY-SIDE

НОВИНКА

M-7606-XX2-N + X-1602-XX0



ЦВЕТА



Белый



Под нержавеющую сталь

ДОПОЛНИТЕЛЬНАЯ ИНФОРМАЦИЯ

- Комбинация Side-by-Side — инновационное устройство европейского типа, идеально подойдет для гурманов, которые любят закупаться большим количеством продуктов на несколько недель
- Набор для монтажа входит в комплект поставки M-7606-XX2-N
- Характеристики соответствуют следующим отдельностоящим моделям:
 - M-7606-100-N (морозильники с системой охлаждения NO FROST),
 - X-1602-100 (холодильник со статической системой охлаждения)
- Габаритные размеры комбинации Side-by-Side (с учетом упоров задних), ВхШхГ: 1868x1200x654 мм



класс энерго-эффективности



NO FROST + СТАТИКА



термо-регулятор электронный



звуковая сигнализация (в морозильнике)



функция быстрого замораживания



функция «Супер-охлаждение» (в холодильнике)



два LED-светильника



отделение свежести



корзина увеличенного объема



легкое открывание



ударо-прочное стекло



два компрессора

МОРОЗИЛЬНИКИ-ЛАРИ

ATLANT — ТАЛАНТЛИВАЯ ТЕХНИКА



СОВРЕМЕННОЕ МОРОЗИЛЬНОЕ ОБОРУДОВАНИЕ

МОДЕЛЬНЫЙ РЯД

Полный модельный ряд морозильников-ларей имеет оптимальное соотношение габаритных размеров и позволяет удовлетворить запросы потребителя, как по внутреннему охлаждаемому объему, так и по внешним параметрам.

Морозильники-лари имеют полезный объем от 145 до 380 литров (в зависимости от модели) и обеспечивают замораживание свежих продуктов от 10 до 25 кг/сутки.

Элегантные, практичные морозильники-лари классического белого цвета прекрасно впишутся в любой интерьер, гармонично сочетаясь с другими видами оборудования и элементами интерьера торговых залов.

ШИРОКОЕ ПРИМЕНЕНИЕ

В данной линейке есть небольшие морозильники-лари, которые очень удобны в условиях ограниченного пространства небольших торговых точек магазинов, киосков, прикассовой зоны.

Морозильники-лари большого объема подойдут для краткосрочного или долгосрочного хранения большого количества продуктов, для презентации замороженных продуктов, полуфабрикатов в торговом зале, а также для выездной торговли.

Морозильники-лари нашли свое применение и в быту: в сельской местности, в домах с большой площадью кухни, в подсобных помещениях.

Большое значение имеют климатические классы морозильников-ларей: **SN, N, ST, T**. Буквенные обозначения указывают на то, что морозильник-ларь можно устанавливать в месте, где температура колеблется в диапазоне от +16 °С до +43 °С.

Возможно применение морозильников-ларей в учреждениях и других местах.

ВЫГОДНАЯ ПОКУПКА

Морозильники-лари рассчитаны на интенсивную и длительную эксплуатацию, вместительны и энергоэффективны за счет специальной изоляции.

Низкое потребление электроэнергии этих моделей соответствует высокому классу энергоэффективности **A+**, что поможет сэкономить бюджет.

ДОСТУПНОЕ СЕРВИСНОЕ ОБСЛУЖИВАНИЕ

Успех и популярность морозильников-ларей ATLANT определяется доступным сервисным обслуживанием как в гарантийный период, так и на протяжении всего срока службы.

Широкая сеть сервисных организаций ATLANT охватывает все районы Беларуси и представлена во всех странах СНГ.

ГАРАНТИЯ

Гарантийный период — **3 года**, срок службы — **7 лет**.

ПОЛЕЗНЫЕ ОСОБЕННОСТИ И ПРЕИМУЩЕСТВА



Крепкие и сбалансированные петли

Позволяют удерживать дверь морозильника-ларя и уберегут от опасных травм, которые могут возникнуть при защемлении пальцев со стороны петель.



Вентиляционные отверстия

Вентиляционные отверстия, расположенные в корпусе, необходимы для эксплуатации морозильника-ларя и свободной циркуляции воздуха.



Замок двери

В некоторых моделях морозильников-ларей предусмотрен замок двери, который защищает от нежелательного доступа к товару.



Функция быстрого замораживания

Функция «SUPER» «СУПЕРЗАМОРАЖИВАНИЕ» обеспечивает быстрое и равномерное замораживание продуктов, снабжена автоматической системой отключения режима через 52 часа.



Сохранение заморозки после отключения

При непредвиденном отключении электроэнергии морозильники-лари удерживают температуру от минус 18 °C до минус 9 °C от 26 до 40 часов (в зависимости от модели).



Устойчивость к перепадам напряжения

Морозильники-лари стабильно работают при перепаде напряжения от 170 до 255 В, что особенно важно для многих потребителей стран СНГ.



Запененный конденсатор

Благодаря запененному в корпус конденсатору, ларь работает тихо и без вибраций. На нем не образуется конденсат, а гладкую поверхность наружной обшивки легко чистить для поддержания гигиены.



Высокоэффективная изоляция

Специально разработанная изоляция снижает энергопотребление и способствует поддержанию постоянной рабочей температуры.



Низкий уровень шума

Современные морозильники-лари не только потребляют мало электроэнергии, но и очень тихие в работе. Уровень шума не превышает 42 дБА.



Высокий класс энергоэффективности

Бесспорным преимуществом морозильников-ларей ATLANT является низкий расход электроэнергии, который соответствует высокому классу энергоэффективности A+.



Энергосберегающий режим индикации

Через 30 минут после последнего нажатия кнопки подсветка индикаторов становится менее яркой — включается энергосберегающий режим. При нажатии на любую кнопку подсветка вновь станет яркой.



Легкое перемещение

Морозильник-ларь легко перемещается внутри помещения на новое место, если упор сделать на колесные опоры.

СИСТЕМА УПРАВЛЕНИЯ И ИНДИКАЦИИ



Электронный тип управления

Электронный терморегулятор позволяет выбрать температуру в морозильнике-ларе от -10 °C до -24 °C. Световые индикаторы оповещают о работе компрессора и о включенном режиме «Суперзамораживание».



Индикация отключения питания

Рабочая температура отображается на индикаторе температуры. При отключении датчика температуры или при коротком замыкании, индикатор температуры будет мигать слева направо каждые 0,5 секунды.



Датчик температуры

Датчик чувствителен к любым изменениям температуры в морозильном отделении морозильника-ларя.

СОВРЕМЕННАЯ КОНСТРУКЦИЯ

Морозильник-ларь исключает потерю холода из-за тщательно продуманной конструкции металлической двери и корпуса. Все питательные и полезные свойства продуктов максимально сохраняются.

Прочные корзины передвигаются и эффективно демонстрируют товар. В них можно размещать любые замороженные продукты и полуфабрикаты, брикеты мороженого и многое другое.

Алюминиевый внутренний корпус с закругленными углами легко чистить для поддержания гигиены. Он не подвержен коррозии, устойчив к царапинам и характеризуется высокой теплопроводностью.

Морозильники-лари легко перемещаются по залу благодаря колесным опорам.



Торцевая ручка двери дублируется с двух сторон



Алюминиевый внутренний корпус с закругленными углами



Исполнения отличаются наличием замка в некоторых моделях. Открывание замка производится поворотом ключа против часовой стрелки, закрывание — по часовой

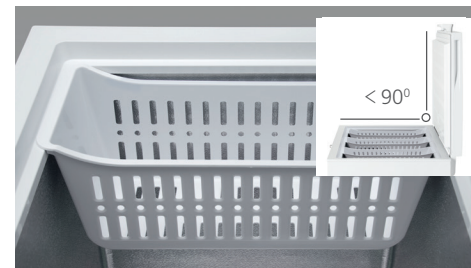

Корзина подвесная передвигается вправо / влево. Для извлечения корзин из морозильника-ларя необходимо открывать дверь на угол не менее 90°



Вентиляционные отверстия на боковой поверхности. Колесные опоры передние и задние



Панель управления и индикации в нижней части корпуса

МОРОЗИЛЬНИКИ-ЛАРИ (без замка)

НОВИНКА

М-8014-100
М-8020-100



СИСТЕМА УПРАВЛЕНИЯ



- Терморегулятор электронный
- Датчик температуры
- Энергосберегающий режим

СИСТЕМА ОХЛАЖДЕНИЯ

- Статическая система (ручное размораживание)

КОМПЛЕКТАЦИЯ

- Корзина подвесная передвигаемая
- Две колесные опоры
- Две регулируемые опоры

БРЕНДИРОВАНИЕ

- Размещение любой рекламной информации на следующих поверхностях:
 - крышка
 - торцевая панель
 - боковые панели

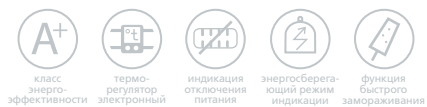

класс энергоэффективности A+
терморегулятор электронный
индикация отключения питания
энергосберегающий режим индикации
функция быстрого замораживания

МОРОЗИЛЬНИКИ-ЛАРИ (с замком)

НОВИНКА

М-8025-101
М-8031-101
М-8038-101



СИСТЕМА УПРАВЛЕНИЯ

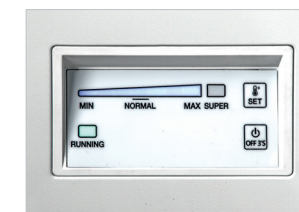

- Терморегулятор электронный
- Датчик температуры
- Энергосберегающий режим

СИСТЕМА ОХЛАЖДЕНИЯ

- Статическая система (ручное размораживание)

КОМПЛЕКТАЦИЯ

- Корзины подвесные передвигаемые
- Ручка накладная с замком и ключами
- Колесные опоры

БРЕНДИРОВАНИЕ

- Размещение любой рекламной информации на следующих поверхностях:
 - крышка
 - торцевая панель
 - боковые панели

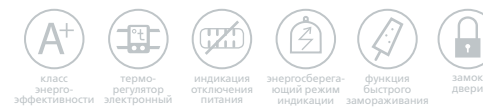

класс энергоэффективности A+
терморегулятор электронный
индикация отключения питания
энергосберегающий режим индикации
функция быстрого замораживания
замок двери

МОРОЗИЛЬНИКИ-ЛАРИ БЕЗ ЗАМКА



МОРОЗИЛЬНИКИ-ЛАРИ С ЗАМКОМ



ОСНОВНЫЕ ОСОБЕННОСТИ	M-8014-100	M-8020-100	M-8025-101	M-8031-101	M-8038-101
Общий объем, л	145	200	251	316	380
Габаритные размеры: ВхШхГ, мм	845x705x550	845x905x550	845x954x616	845x1120x700	845x1300x700
Масса нетто, кг	26	31	34	42	45
Номинальная потребляемая мощность, Вт	75	100	115	155	180
Система охлаждения	Статическая ❄️❄️❄️		Статическая ❄️❄️❄️		
Количество компрессоров	1	1	1	1	1
Отделения без инееобразования (No Frost)	нет	нет	нет	нет	нет
Терморегулятор электронный	+	+	-	-	-
Тип управления	Электронный		Электронный		
Световая индикация	+	+	+	+	+
Самодиагностика	-	-	-	-	-
Энергопотребление, кВт·ч / год	187	213	235	281	313
Класс энергоэффективности	A+	A+	A+	A+	A+
Корректированный уровень звуковой мощности, дБ, не более	42	42	42	42	42
Климатические классы	SN, N, ST	SN, N, ST	SN, N, ST	SN, N, ST, T	SN, N, ST, T
Категория прибора	9	9	9	9	9
Тип морозильника	Отдельстоящий		Отдельстоящий		
МОРОЗИЛЬНОЕ ОТДЕЛЕНИЕ					
Полезный объем морозильного отделения, л	145	200	251	316	380
Количество корзин, шт.	1	1	2	2	3
Количество опор колесных, шт.	2	2	2	4	4
Температура хранения замороженных пищевых продуктов, °C, не выше	-18	-18	-18	-18	-18
Датчик температуры в морозильном отделении	+	+	+	+	+
Функция быстрого замораживания	+ (автоматическое отключение режима через 52 часа)		+ (автоматическое отключение режима через 52 часа)		
Замораживающая способность, кг / сут	10	12	13,5	23	25
Ручка накладная с замком, ключи	-	-	+	+	+
Время повышения температуры от минус 18 °C до минус 9 °C при отключении электроэнергии, ч	26	30	36	37	40
Лопатка	+	+	+	+	+
ЦВЕТОВЫЕ РЕШЕНИЯ					
Цвет	Белый		Белый		

TABLE-TOP

ATLANT — ТАЛАНТЛИВАЯ ТЕХНИКА



ШИРОКОЕ ПРИМЕНЕНИЕ

Холодильники серии TABLE-TOP представлены двумя направлениями: узкие холодильники с морозильным отделением и суперузкие без морозильного отделения. Они одинаковы по высоте, но каждый имеет свой индивидуальный дизайн интерьера и комплектующих, занимают мало места и могут устанавливаться в тумбу письменного стола дома, офиса, гостиничного номера, общепита.

Морозильники серии TABLE-TOP одинаковы по высоте, но отличаются шириной, количеством отделений и дизайном, занимают мало места и отлично подойдут для изготовления льда к коктейлям и напиткам, заморозки десертов из мороженого и фруктов. А также это отличный вариант для маленьких кухонь, дач и мини баров.

ВЫГОДНАЯ ПОКУПКА

Низкий расход электроэнергии соответствует высокому классу энергоэффективности **A+**, что позволяет экономить бюджет при эксплуатации малогабаритных холодильников и морозильников.

СТАБИЛЬНОСТЬ РАБОТЫ

Холодильники и морозильники стабильно работают при напряжении от 175 до 255 В, что очень важно для потребителей Беларуси, России и Украины. На сохранность продуктов не повлияют перепады напряжения в электросетях.

Малогабаритные холодильники и морозильники — это надежность, компактность и удобство в использовании. Холодильники и морозильники стабильно работают при температуре до 38 °С, так как имеют климатические классы — **N-ST**.

ГАРАНТИЯ

Гарантийный период — **3 года**, срок службы — **10 лет**.



Современный дизайн интерьера холодильника с морозильным отделением

МАЛОГАБАРИТНЫЕ ХОЛОДИЛЬНИКИ

УЗКИЙ ХОЛОДИЛЬНИК (с морозильным отделением)

X-2401-100



СИСТЕМА УПРАВЛЕНИЯ



- Терморегулятор механический

СИСТЕМА ОХЛАЖДЕНИЯ

- Статическая система (автоматическая система оттаивания испарителя холодильного отделения)

ПОЛЕЗНЫЕ ОСОБЕННОСТИ

- Может устанавливаться в мебель
- Холодильник оборудован морозильным отделением объемом 15 л
- Удобная интегрированная торцевая ручка двери

КОМПЛЕКТАЦИЯ

Холодильное отделение:

- Полка-стекло (переставляется по высоте)
- Полка-стекло над сосудом для овощей, фруктов
- Сосуд для овощей, фруктов
- Емкость двери верхняя с крышкой (не переставляется)
- Емкость двери средняя (переставляется по высоте)
- Емкость двери нижняя (не переставляется)
- Два вкладыша для 16 яиц

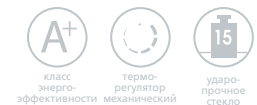

ОСНОВНЫЕ ОСОБЕННОСТИ	X-2401-100
Общий объем, л	120
Габаритные размеры: ВхШхГ, мм	850x550x580
Масса нетто, кг	26
Система охлаждения	Статическая
Количество компрессоров	1
Терморегулятор механический	+
Энергопотребление, кВт·ч / год	174
Класс энергоэффективности	A+
Уровень шума, дБА	42
Климатические классы	N, ST
Перевешиваемые двери	+
ХОЛОДИЛЬНОЕ ОТДЕЛЕНИЕ (ХО)	
Полезный объем холодильного отделения, л	103
Полка-стекло (переставляется по высоте), шт.	1
Полка-стекло над сосудом для овощей, фруктов, шт.	1
Сосуд для овощей, фруктов, шт.	1
Емкость двери, шт.	3
МОРОЗИЛЬНОЕ ОТДЕЛЕНИЕ (МО)	
Полезный объем морозильного отделения, л	15
Температура хранения замороженных пищевых продуктов, °C, не выше	минус 18
Замораживающая способность, кг / сут	2
Время повышения t от минус 18 °C до минус 9 °C при отключении электроэнергии, ч	9
Вкладыш для яиц, шт.	2
ЦВЕТОВЫЕ РЕШЕНИЯ	
Цвет	Белый

ПОЛЕЗНЫЕ ОСОБЕННОСТИ X-2401-100

НОВИНКА

При разработке узкого холодильника учитывались особенности небольшого объема и, поэтому, продумана каждая деталь пространства для максимального его использования и комфорта.



Морозильное отделение: хорошо изолировано, плотно закрывается специально сконструированной дверцей, имеет объем 15 литров, подойдет для замораживания и хранения пельменей, мороженого, ягод, овощей и других продуктов в небольшом количестве.



Полка из закаленного стекла выдерживает нагрузку до 15 кг



Два вкладыша (по 8 ячеек в каждом), устанавливаются в среднюю емкость



Верхняя емкость с откидной крышкой на всю ширину панели двери



Сосуд для овощей, фруктов на всю ширину отделения



Симметричная интегрированная торцевая ручка



Терморегулятор и плафон освещения объединены в единый объект



Емкость нижняя не переставляется, выдерживает большую нагрузку



Лоток с отверстием для сбора и слива конденсата

СУПЕРУЗКИЙ ХОЛОДИЛЬНИК (без морозильного отделения)

X-1401-100



СИСТЕМА УПРАВЛЕНИЯ



- Терморегулятор механический

СИСТЕМА ОХЛАЖДЕНИЯ

- Статическая система (автоматическая система оттаивания испарителя холодильного отделения)

ПОЛЕЗНЫЕ ОСОБЕННОСТИ

- Занимает мало места
- Может устанавливаться в мебель

КОМПЛЕКТАЦИЯ

- Две полки-стекло (переставляются по высоте)
- Полка-стекло над сосудом для овощей, фруктов
- Сосуд для овощей, фруктов
- Емкость двери верхняя (не переставляется)
- Емкость двери нижняя (не переставляется)
- Два барьера малых (две емкости) (переставляются по высоте)
- Полка двери складная для бутылок
- Вкладыш для 6 яиц

ОСНОВНЫЕ ОСОБЕННОСТИ	X-1401-100
Общий объем, л	93
Морозильное отделение	-
Габаритные размеры: ВxШxГ, мм	850x480x445
Масса нетто, кг	21,5
Система охлаждения	Статическая
Количество компрессоров	1
Терморегулятор механический	+
Энергопотребление, кВт·ч / год	112
Класс энергоэффективности	A+
Уровень шума, дБА	42
Климатические классы	N, ST
Перевешиваемые двери	+
ХОЛОДИЛЬНОЕ ОТДЕЛЕНИЕ (ХО)	
Полка-стекло (переставляется по высоте), шт.	2
Полка-стекло над сосудом для овощей, фруктов, шт.	1
Сосуд для овощей, фруктов, шт.	1
Емкость двери верхняя, шт.	1
Емкость двери нижняя, шт.	1
Барьеры малые (емкости), шт.	2
Полка двери складная для бутылок, шт.	1
Вкладыш для яиц, шт.	1
ЦВЕТОВЫЕ РЕШЕНИЯ	
Цвет	Белый

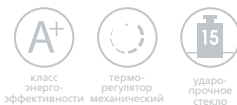

ПОЛЕЗНЫЕ ОСОБЕННОСТИ X-1401-100

НОВИНКА

Большой набор комплектующих помогает рационально организовать пространство и компактно разместить продукты в морозильнике. Для владельцев гостиниц наличие холодильников Table-Top создаст уют и комфорт в каждом помещении и этим существенно повысит престиж заведений.



Современный дизайн интерьера холодильного отделения с большим набором комплектующих



Частые направляющие; полка из закаленного стекла выдерживает нагрузку до 15 кг



Вкладыш для 6 яиц, устанавливается в емкость на всю ширину двери



Барьеры малые (емкости) для небольших упаковок



Сосуд для овощей, фруктов на всю ширину отделения



Торцевая ручка двери



Складная полка для большой бутылки или емкости



Верхняя емкость на всю ширину панели двери



Лоток с отверстием для сбора и слива конденсата

МАЛОГАБАРИТНЫЕ МОРОЗИЛЬНИКИ

УЗКИЙ МОРОЗИЛЬНИК

М-7401-100



СИСТЕМА УПРАВЛЕНИЯ



- Терморегулятор механический

СИСТЕМА ОХЛАЖДЕНИЯ

- Статическая система (ручное размораживание)

ПОЛЕЗНЫЕ ОСОБЕННОСТИ

- Может устанавливаться в мебель
- Компактный размер

КОМПЛЕКТАЦИЯ

- Корзины пластмассовые выдвижные

ОСНОВНЫЕ ОСОБЕННОСТИ	М-7401-100
Общий объем, л	92
Габаритные размеры: ВхШхГ, мм	850x550x580
Масса нетто, кг	30
Система охлаждения	Статическая
Количество компрессоров	1
Терморегулятор механический	+
Энергопотребление, кВт·ч / год	177
Класс энергоэффективности	A+
Номинальная потребляемая мощность, Вт	90
Уровень шума, дБА	42
Климатические классы	N, ST
Перевешиваемые двери	+
Температура хранения замороженных пищевых продуктов, °С, не выше	минус 18
Замораживающая способность, кг / сут	4
Время повышения t от минус 18 °С до минус 9 °С при отключении электроэнергии, ч	10
Быстрое замораживание (на делении «MAX»)	+
КОМПЛЕКТАЦИЯ	
Корзина, шт.	4
ЦВЕТОВЫЕ РЕШЕНИЯ	
Цвет	Белый

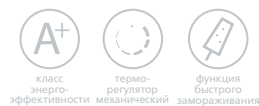

класс энергоэффективности A+
терморегулятор механический
функция быстрого замораживания

ПОЛЕЗНЫЕ ОСОБЕННОСТИ М-7401-100

НОВИНКА

Общий объем узкого морозильника равнозначен общему объему стандартного морозильного отделения с тремя корзинами.



Современный дизайн корзин (морозильник оснащен четырьмя глубокими выдвижными корзинами с удобными прочными ручками)



Интегрированная торцевая ручка



Уплотнитель по периметру двери



Перевешиваемые двери



Ручка регулировки температуры



Эргономичная ручка выдвижной корзины



Специальная конструкция для фиксирования корзин в выдвинутом положении



Испаритель под выдвижными корзинами

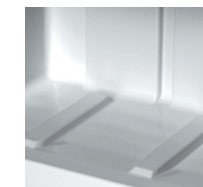

Зона стекания талой воды (под нижней корзиной)

СУПЕРУЗКИЙ МОРОЗИЛЬНИК

M-7402-100



СИСТЕМА УПРАВЛЕНИЯ

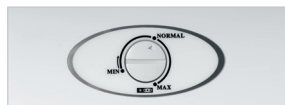

- Терморегулятор механический

СИСТЕМА ОХЛАЖДЕНИЯ

- Статическая система (ручное размораживание)

ПОЛЕЗНЫЕ ОСОБЕННОСТИ

- Занимает мало места
- Может устанавливаться в мебель

КОМПЛЕКТАЦИЯ

- Корзины пластиковые выдвижные

ОСНОВНЫЕ ОСОБЕННОСТИ	M-7402-100
Общий объем, л	65
Габаритные размеры: ВхШхГ, мм	850x480x520
Масса нетто, кг	24
Система охлаждения	Статическая
Количество компрессоров	1
Терморегулятор механический	+
Энергопотребление, кВт·ч / год	164
Класс энергоэффективности	A+
Номинальная потребляемая мощность, Вт	90
Уровень шума, дБА	42
Климатические классы	N, ST
Перевешиваемые двери	+
Температура хранения замороженных пищевых продуктов, °С, не выше	минус 18
Замораживающая способность, кг / сут	3
Время повышения t от минус 18 °С до минус 9 °С при отключении электроэнергии, ч	8
Быстрое замораживание (на делении «MAX»)	+
КОМПЛЕКТАЦИЯ	
Корзина, шт.	3
ЦВЕТОВЫЕ РЕШЕНИЯ	
Цвет	Белый

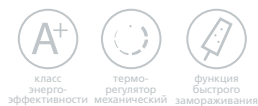

ПОЛЕЗНЫЕ ОСОБЕННОСТИ M-7402-100

НОВИНКА

Общий объем суперузкого морозильника равнозначен общему объему стандартного морозильного отделения с двумя корзинами. В морозильнике всегда можно заморозить необходимые дома или на даче продукты: пельмени, овощи, фрукты, ягоды, мороженое и многое другое.



Морозильник оснащен тремя глубокими прозрачными выдвижными корзинами с удобными прочными ручками



Интегрированная торцевая ручка



Уплотнитель по периметру двери



Перевешиваемые двери

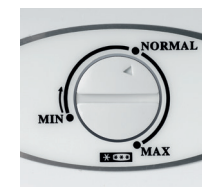

Ручка регулировки температуры



Угол открывания двери 150°

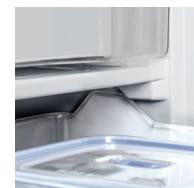

Специальная конструкция для фиксирования корзин в выдвинутом положении



Испаритель под выдвижными корзинами

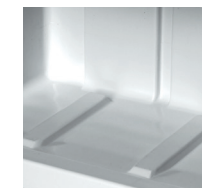

Зона стекания талой воды (под нижней корзиной)

СТИРАЛЬНЫЕ МАШИНЫ

ATLANT — ТАЛАНТЛИВАЯ ТЕХНИКА



ВЫГОДНОЕ ПРЕДЛОЖЕНИЕ

Стиральные машины ATLANT соответствуют высоким стандартам энергопотребления, имеют интуитивно понятный интерфейс и крайне эффективны.

Во-первых, они относятся к самым высоким классам энергоэффективности — от A+ до A+++ , а значит, оптимально используют электроэнергию при каждой стирке. Высокий класс энергоэффективности достигнут за счет снижения расхода электроэнергии не только в режиме работы, но и в режиме выключения (ожидания).

Во-вторых, стиральные машины ATLANT оснащены интеллектуальной системой стирки.

В-третьих, в стиральных машинах ATLANT применена специальная конструкция гидравлической системы с шаровым клапаном в муфте слива, что позволяет без потерь использовать моющее средство, улучшая качество стирки, уменьшая расход электроэнергии и минимизируя вредное воздействие на окружающую среду.

В-четвертых, в стиральных машинах ATLANT с увеличенной максимальной загрузкой до 7,5 кг можно постирать одновременно большое количество вещей, что позволяет сократить число стирок.

В-пятых, в стиральных машинах 05, 09, 10, 13, 14 серий опция «Шерсть» позволяет достичь результатов стирки, близких к предъявляемым мировыми лидерами, занимающимися исследованиями и контролем качества натуральной шерсти, что обеспечит минимальную усадку и свойлачиваемость шерстяных изделий после стирки.

СОВРЕМЕННЫЙ ДИЗАЙН

Новый дизайн стиральных машин ATLANT современен и эстетичен. Симбиоз лаконичных поверхностей и мягких переходов между ними формирует привлекательный для потребителя внешний вид.

В основе формообразования лежат долгосрочные стилистические тенденции, благодаря чему внешний вид техники будет выглядеть актуально в течении многих лет.



Увеличенный лоток с тремя отделениями для использования сыпучих или жидких моющих средств

ОСОБЕННОСТИ СТИРАЛЬНЫХ МАШИН ATLANT

КОНСТРУКТИВНЫЕ ОСОБЕННОСТИ



Для лучшего обзора органов управления предусмотрен наклон панели управления (от 10° до 15°)



Барaban увеличенного объема из высоколегированной нержавеющей стали



Угол открывания дверцы 150° или 180° (в зависимости от модели)



Увеличенный лоток имеет ручку с выступающей для захвата частью и рифлением с внутренней стороны

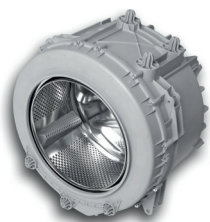

Разборный бак из полипропилена — высокопрочного композиционного материала



Шланг для полного слива воды из машины и фильтр насоса для удаления мелких предметов



Специальная форма стекла дверцы для равномерного распределения белья во время стирки



Шаровый клапан в муфте слива для рационального использования моющего средства



Блокировка дверцы за счет применения термоэлектрического замка



Особые формы отверстий и гребней барабана для равномерного распределения белья



Нагреватель из высококачественной нержавеющей стали со специальным покрытием из никеля и хрома для защиты от накипи



Диаметр загрузочного отверстия барабана 300 мм или 340 мм (в зависимости от модели)

ДВОЙНАЯ ЗАЩИТА ОТ УТЕЧЕК ВОДЫ



«Aqua-Protect» — система защиты от утечек воды в наливном шланге

Система «Aqua-Stop» представляет собой двойную защиту от утечек воды, так как включает в себя систему защиты внутри машины + систему защиты в наливном шланге «Aqua-Protect»:

- «AQUA-STOP» срабатывает в случае утечки воды внутри стиральной машины;
- «AQUA-PROTECT» срабатывает в случае утечки воды при повреждении внутренней трубки наливного шланга.

УПРАВЛЕНИЕ



LED-дисплей (сенсорные кнопки, светодиодная индикация) в сериях 13 и 14



LED-дисплей (механические кнопки, светодиодная индикация) в сериях 02, 05, 07, 10



Без дисплея (механические кнопки, светодиодная индикация) в сериях 08, 08+, 09

ПОЛЕЗНЫЕ ОСОБЕННОСТИ

Устойчивость к перепадам напряжения

Стиральные машины ATLANT сохраняют работоспособность при напряжении от 170 до 255 В в электрической сети.

Контроль пенообразования

При избыточном появлении пены в машине автоматически срабатывает система контроля пенообразования, в результате чего количество воды для полоскания одежды увеличивается.

Класс эффективности отстирывания — А

Все стиральные машины ATLANT имеют высокий класс эффективности отстирывания — А.

Smart Balance Control

Система электронного контроля дисбаланса обеспечивает стабильную работу машины без повышенных вибраций и шума.

Самодиагностика

При появлении неисправности начинают мигать индикаторы или высвечиваются показания, соответствующие тем или иным отклонениям в работе стиральных машин.

Режим ожидания

Стиральные машины ATLANT потребляют минимальное количество электроэнергии в режиме ожидания запуска программы стирки.

Пауза в процессе стирки

При необходимости можно приостановить работу машины без отмены программы. Для этого следует удерживать нажатую кнопку СТАРТ / ПАУЗА в течение 2-х секунд.

Звуковая сигнализация

Звуковая сигнализация, совмещенная со световой индикацией, имеет несколько мелодий оповещения. В сериях 05, 07, 09, 10, 13, 14 есть возможность отключения сигнализации.

Подкрахмаливание

Жидкое средство для подкрахмаливания заливается в лоток машины, устанавливается программа «Полоскание» и выбирается необходимая скорость отжима.

ПРОГРАММЫ СТИРКИ (СООТВЕТСТВИЕ СИМВОЛАМ НА ПАНЕЛИ УПРАВЛЕНИЯ)



Стирка покрывал

Программа для стирки пледов и покрывал, кроме изделий из шерсти и шелка (предусмотрена для стирки вещей с учетом волокнистого состава ткани).



Постельное белье

Программа для стирки постельного белья (пододеяльников, простыней, наволочек), кроме изделий из шелка и деликатных тканей.



Любимая программа

Предназначена для записи и воспроизведения часто используемой программы, параметров стирки (температура стирки и скорость отжима) и дополнительных функций.



Рубашки / Джинсы

Рубашки и блузки разных расцветок, из различных видов тканей после стирки выглядят как новые благодаря щадящему отжиму. В процессе стирки в машине вероятность линьки и выцветания джинсов максимально снижена.



Верхняя одежда

Куртки, ветровки, плащи и спортивную одежду из водоотталкивающих тканей (полиэстера, нейлона) теперь смело можно стирать в машине.



Темные вещи

Темные вещи, из-за возможности появления после стирки белесых пятен, удобно стирать по особой программе, предварительно отделив их от других изделий.



Детская одежда (Детская*)

Детские вещи, пеленки, постельное белье, полотенца, салфетки из хлопка или смешанных тканей отстирываются от любых загрязнений и тщательно прополаскиваются.



Смешанные ткани

Для изделий из тонких синтетических и смешанных тканей стирка может быть дополнена различными функциями: экостиркой, остановкой с водой в баке, дополнительным полосканием.



Шерсть

Особые условия стирки и отжима позволяют сохранять в неизменном виде любимые шерстяные вещи.



Шелк

Изделия из шелка и других тонких тканей сохраняют свою нежность и деликатность после стирки в машине, а предусмотренный в программе щадящий отжим защитит вещи от сминания.



Интенсивная стирка

Программа предназначена для стирки сильнозагрязненных изделий с температурой стирки не выше 60 °C, позволяет получить высокую эффективность отстирывания.



Удаление пятен

Особый цикл стирки данной программы позволяет избавиться от любых, даже сильных загрязнений, например от кофе, соуса, овощей, крови, жира и пота.



Супербыстро 15 минут (Быстро 15'*, Быстрая 15'/30'****)

Ежедневно можно быстро стирать небольшое количество слабозагрязненных изделий из разных тканей (кроме шерсти и шелка, изделий для ручной стирки).



Спортивная одежда и обувь (Спорт*)

Удобно при регулярных занятиях фитнесом и спортом быстро перестирывать спортивную одежду и даже обувь, если она изготовлена из текстильных материалов и искусственной кожи.



Экспресс-стирка (Быстрая стирка**)

Если дорога каждая минута, небольшое количество слабозагрязненного белья стирается около 35 минут.



Ручная стирка (Ручная*)

Очень тонкие и деликатные изделия из шелка, шерсти, льна, вискозы стираются в машине ATLANT так бережно, как будто руками хозяйки.



Комби-стирка (Комби***)

Процесс стирки становится проще, так как среднезагрязненную одежду можно стирать без сортировки по виду ткани.



Деликатный отжим

Программа предусмотрена для отжима деликатных изделий из тонких тканей (шелка, синтетики и смешанных тканей).

ДОПОЛНИТЕЛЬНЫЕ ФУНКЦИИ (СООТВЕТСТВИЕ СИМВОЛАМ НА ПАНЕЛИ УПРАВЛЕНИЯ)

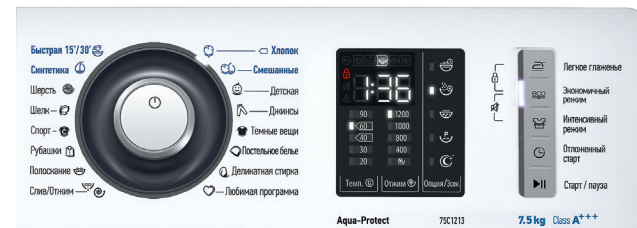

Обозначения программ стирки и дополнительных функций представлены не только символами, но и текстом.



Очистка барабана

Программа для поддержания внутренних частей стиральной машины в чистоте, способствует удалению нерастворимых частиц, оседающих на поверхности бака и барабана после стирки, и предотвращает появление неприятных запахов.



Экостирка («есо»**)

Если вещи не очень грязные, можно откорректировать программу, включив дополнительную функцию «есо», чтобы стирка была более легкой, с меньшим расходом времени и электроэнергии.



Без отжима

Для отключения завершающего отжима в комбинированной программе «Слив /Отжим» необходимо выбрать символ «отжим выключен».



Легкое глаженье

Вещи из тонких и деликатных тканей стираются и отжимаются очень бережно, с минимальным количеством складок, что, безусловно, облегчает последующее глаженье.



Выбор температуры стирки / скорости отжима

Можно самостоятельно изменить температуру стирки, одновременно изменяя показание длительности стирки, а также уменьшить скорость отжима, предусмотренную программой стирки.



Защита от детей (Блокировка кнопок)

Кнопки управления машины, при включении функции, блокируются, что не позволяет детям вмешиваться в ход стирки.



Остановка с водой в баке

Используется при стирке изделий из тонких тканей для уменьшения их сминания. При включении функции исключается слив воды и окончательный отжим.



Предварительная стирка

Сильно загрязненные изделия из хлопковых тканей дополнительно стираются в воде с моющим средством при температуре 30 °C, что обеспечивает качественное удаление загрязнения при основной стирке.



Ночной режим

Ночью машина работает почти без шума: звуковая сигнализация отключается, скорость отжима становится меньше.



Дополнительное полоскание (Anti Allergy*)

В программу стирки добавляется еще одно полоскание для детской одежды и вещей людей с аллергией на моющие средства.



Пауза / остановить и добавить белье

Для дозагрузки белья можно приостановить работу машины без отмены программы: достаточно нажать кнопку СТАРТ / ПАУЗА и открыть дверцу.



Интенсивная стирка** (Intensive*)

Дополнительная функция необходима для лучшего отстирывания сильно загрязненных вещей из хлопка и синтетики, в том числе детской и джинсовой одежды.



Отложенный старт

Загрузив машину и выбрав программу, можно подготовиться к стирке заранее — за 1–24 часа, чтобы постирать в удобное или выгодное время (например, когда тарифы на электроэнергию снижены).



Замачивание

Дополнив программу стирки функцией замачивания, можно быть уверенным в идеальной чистоте выстиранного белья, даже если оно было невероятно грязным.



Добавить воды***

Функция позволяет повысить уровень воды во время стирки и при полоскании для повышения эффективности полоскания белья.

* Название программ стирки для серий 05 и 09.
** Название программ стирки для серии 07.

*** Название программ стирки для серий 08 и 08+.
**** Название программ стирки для серий 13 и 14.

* Название дополнительных функций для серий 05 и 09.
** Название дополнительной функции для серии 10.

ОСОБЕННОСТИ СТИРАЛЬНЫХ МАШИН НОВЫХ СЕРИЙ

13 INTENSE PROFESSIONAL 14 INTENSE EXPERT

Новые серии стиральных машин выгодно отличаются за счет меньшей глубины по корпусу и не столь требовательны к свободному пространству для установки. Сочетают в себе компактный размер, высокую мощность и функциональность.

Современные технологии ATLANT делают новые серии еще умнее и функциональнее. Благодаря интеллектуальным программам стиральные машины серий 13 и 14 не только интуитивно понятны в управлении, но и обеспечивают превосходные результаты стирки. Даже сложные загрязнения удаляются при низком потреблении воды и электроэнергии.

НОВЫЕ ПРОГРАММЫ СТИРКИ

Новый модельный ряд имеет расширенный набор программ стирок. Для 13 серии добавлены программы «Постельное белье», «Любимая программа». Для 14 серии добавлены программы «Постельное белье», «Любимая программа», «Стирка покрывал», «Очистка барабана».

«Любимая программа» позволяет записывать и сохранять в памяти стиральной машины понравившуюся программу. Наличие данной программы дает возможность потребителю самостоятельно определять исходные настройки цикла на котором он, например, чаще всего стирает и соответственно запускать его каждый раз при выборе любимой программы. Это дает возможность потребителю самостоятельно (на программном уровне) создавать в СМА то, что ему удобно.

Некоторые программы предусмотрены для стирки вещей с учетом волокнистого состава ткани, а с программой очистки барабана заботиться о СМА стало еще проще.

СИСТЕМА ВЫБОРА ПРОГРАММ

Панель управления образована радиусной поверхностью, на которой расположены функциональные элементы с учетом последовательности настройки стирки, слева направо.

СМА 14 серии имеет набор из 18 основных программ стирки, а СМА 13 серии – 16.

Обозначение программ стирки представлено не только символом, но и текстом.

Комбинированная ручка выбора программ совмещена с кнопкой включения/выключения.

СПЕЦИАЛЬНЫЕ ФУНКЦИИ

Специальные функции позволяют уменьшить/увеличить время выполнения любой программы.

Экономичный режим («eco») Включив данную функцию, потребитель получает возможность сократить длительность стандартного режима. Это также позволяет экономить ресурсы.

Интенсивная стирка («Intensive») Функция увеличивает время стирки. В интенсивном режиме вещи также стираются максимально бережно, а значит, вам не придется переживать за сохранность своей одежды.

СЕНСОРНЫЕ ТЕХНОЛОГИИ

Стиральные машины серий 13 и 14 оснащены дисплеем с сенсорным управлением. Благодаря новым сенсорным технологиям, достаточно легкого касания для выбора опций: все кнопки управления, кроме кнопки «включения / выключения», сенсорные.

Электронное логическое управление позволит подобрать оптимальный режим стирки.

На дисплее отображается ход работы техники. Посмотрев на дисплей во время работы машины, можно узнать, сколько времени осталось до конца или начала стирки, какая операция стирки выполняется в данный момент.

Светодиодные индикаторы и сегментный дисплей машины размещены на панели управления под небольшим углом, что облегчает визуальное восприятие отображаемой информации о работе машины.

Стиральные машины серий 13 и 14 представлены в двух цветовых исполнениях: -00 и -01 (-11).



Серия 14, цветное исполнение -00



Серия 13, цветное исполнение -00



Серия 14, цветное исполнение -01

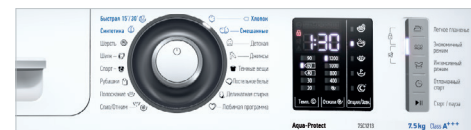

Серия 13, цветное исполнение -01

БОЛЬШОЕ ЗАГРУЗОЧНОЕ ОТВЕРСТИЕ

Увеличенные в диаметре загрузочное отверстие (до 340 мм) и дверца (до 486 мм) позволяют легко загружать в стиральную машину большое количество белья – от 6 до 7,5 кг в зависимости от модели.

Дверца характеризуется как «выступающая» с элементом захвата на верхней торцевой части обрешетки.

УДОБНАЯ СИСТЕМА ОТКРЫВАНИЯ ДВЕРЦЫ

В СМА серий 13 и 14 усовершенствованная и удобная система открывания дверцы, удобное расположение захвата отжимной ручки порадуют потребителя.

Ручка-клавиша расположена с внешней стороны дверцы вверх справа для максимально удобного открывания.



СЕРИЯ 14

с загрузкой 1–6 кг:
СМА 60У1214

с загрузкой 1–7,5 кг:
СМА 75С1214

с загрузкой 1–7 кг:
СМА 70У1214

intense • expert

УПРАВЛЕНИЕ

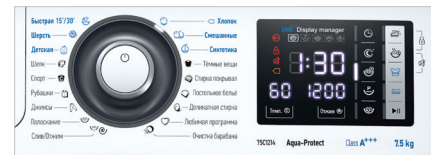

- LED-дисплей (сенсорные кнопки, светодиодная индикация)

ОСНОВНЫЕ ОСОБЕННОСТИ

- Работоспособность при напряжении от 170 до 255 В
- Звуковая сигнализация (с возможностью отключения)
- Расход воды и электроэнергии зависит от ткани и количества белья
- Угол открывания дверцы, не менее 150°
- Нагреватель из высококачественной нержавеющей стали
- Бак из высокопрочного полипропилена
- Лоток для моющих средств увеличенного объема
- Ручная система удаления остатков воды (зимний слив)
- Система «Aqua-Protect»
- Автоматический контроль дисбаланса (Smart Balance Control)
- Самодиагностика
- Контроль пенообразования
- Увеличенный диаметр дверцы 486 мм
- Классы энергоэффективности: А+, А++, А+++
- Автоматическое выключение СМА после окончания стирки

ПРОГРАММЫ СТИРКИ

- Хлопок: 20 °С, 30 °С, 40 °С, 60 °С, 90 °С
- Синтетика: 20 °С, 30 °С, 40 °С, 60 °С
- Шерсть: 20 °С, 30 °С, 40 °С
- Шелк: 20 °С, 30 °С, 40 °С
- Спорт: 20 °С, 30 °С
- Смешанные: 20 °С, 30 °С, 40 °С
- Рубашки: 20 °С, 30 °С, 40 °С
- Джинсы: 20 °С, 30 °С, 40 °С
- Детская: 20 °С, 30 °С, 40 °С, 60 °С, 90 °С
- Темные вещи: 20 °С, 30 °С, 40 °С
- Быстрая 15' / 30': 20 °С, 30 °С, 40 °С
- Деликатная стирка: 20 °С, 30 °С
- Стирка покрывал: 20 °С, 30 °С, 40 °С, 60 °С
- Постельное белье: 20 °С, 30 °С, 40 °С, 60 °С, 90 °С
- Любимая программа
- Очистка барабана
- Полоскание / Отжим / Слив

ДОПОЛНИТЕЛЬНЫЕ ФУНКЦИИ

- Отложенный старт (до 24 ч)
- Предварительная стирка
- Замачивание (до 2 ч, с возможностью отключения функций)
- Дополнительное полоскание
- Легкое глажение
- Пауза / остановить и добавить
- Выбор скорости отжима
- Выбор температуры стирки
- Ночной режим
- Экономичный режим («eco»)
- Интенсивная стирка
- Добавить воды
- Защита от детей (блокировка кнопок)
- Без отжима (отключение завершающего отжима)

ИНДИКАЦИЯ

- Время оставшееся до начала или конца стирки
- Дополнительные функции
- Операции программы стирки
- Температура стирки
- Скорость отжима
- Неисправность
- Блокировка дверцы при работе
- Звуковая сигнализация выключена
- Выбор программы стирки
- Цвет индикации — белый

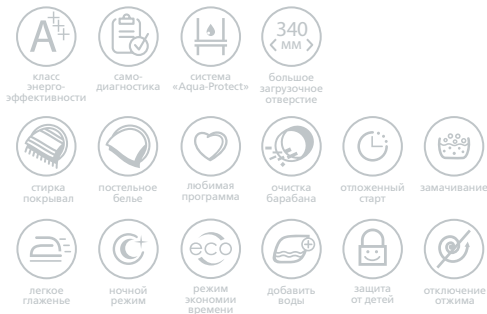

СЕРИЯ 13

с загрузкой 1–6 кг:
СМА 60У1213

с загрузкой 1–7,5 кг:
СМА 75С1213

с загрузкой 1–7 кг:
СМА 70У1213

intense • professional

УПРАВЛЕНИЕ



- LED-дисплей (сенсорные кнопки, светодиодная индикация)

ОСНОВНЫЕ ОСОБЕННОСТИ

- Работоспособность при напряжении от 170 до 255 В
- Звуковая сигнализация (с возможностью отключения)
- Расход воды и электроэнергии зависит от ткани и количества белья
- Угол открывания дверцы, не менее 150°
- Нагреватель из высококачественной нержавеющей стали
- Бак из высокопрочного полипропилена
- Лоток для моющих средств увеличенного объема
- Ручная система удаления остатков воды (зимний слив)
- Система «Aqua-Protect»
- Автоматический контроль дисбаланса (Smart Balance Control)
- Самодиагностика
- Контроль пенообразования
- Увеличенный диаметр дверцы 486 мм
- Классы энергоэффективности: А+, А++, А+++
- Автоматическое выключение СМА после окончания стирки

ПРОГРАММЫ СТИРКИ

- Хлопок: 20 °С, 30 °С, 40 °С, 60 °С, 90 °С
- Синтетика: 20 °С, 30 °С, 40 °С, 60 °С
- Шерсть: 20 °С, 30 °С, 40 °С
- Шелк: 20 °С, 30 °С, 40 °С
- Спорт: 20 °С, 30 °С
- Смешанные: 20 °С, 30 °С, 40 °С
- Рубашки: 20 °С, 30 °С, 40 °С
- Джинсы: 20 °С, 30 °С, 40 °С
- Детская: 20 °С, 30 °С, 40 °С, 60 °С, 90 °С
- Темные вещи: 20 °С, 30 °С, 40 °С
- Быстрая 15' / 30': 20 °С, 30 °С, 40 °С
- Деликатная стирка: 20 °С, 30 °С
- Постельное белье: 20 °С, 30 °С, 40 °С, 60 °С, 90 °С
- Любимая программа
- Полоскание / Отжим / Слив

ДОПОЛНИТЕЛЬНЫЕ ФУНКЦИИ

- Отложенный старт (до 24 ч)
- Предварительная стирка
- Замачивание (до 2 ч, с возможностью отключения функций)
- Дополнительное полоскание
- Легкое глажение
- Пауза / остановить и добавить
- Выбор скорости отжима
- Выбор температуры стирки
- Ночной режим
- Экономичный режим («eco»)
- Интенсивная стирка («Intensive»)
- Добавить воды
- Защита от детей (блокировка кнопок)
- Без отжима (отключение завершающего отжима)

ИНДИКАЦИЯ

- Время оставшееся до начала или конца стирки
- Дополнительные функции
- Операции программы стирки
- Температура стирки
- Скорость отжима
- Неисправность
- Блокировка дверцы при работе
- Звуковая сигнализация выключена
- Выбор программы стирки
- Цвет индикации — белый

НОВИНКА

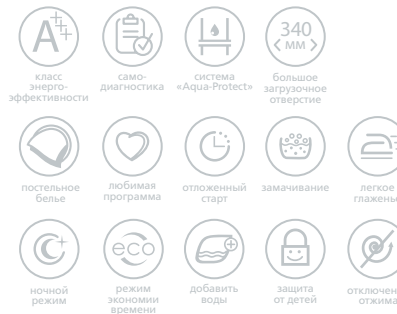

ОТДЕЛЬНАЯ ГАРАНТИЯ НА ЭЛЕКТРОДВИГАТЕЛЬ

Экономичный и надежный электродвигатель в стиральных машинах ATLANT серий 10, 13 и 14 отмечен особым сроком гарантийного обслуживания – 5 лет, равным половине срока службы машины 10 лет.



СЕРИЯ 10

с загрузкой 1–6 кг:
СМА 60У810
СМА 60У1010
СМА 60У1210–А
СМА 60С1010

с загрузкой 1–7 кг:
СМА 70У1010
СМА 70С1010
СМА 70С1210–А

SMARTaction

УПРАВЛЕНИЕ



- LED-дисплей (механические кнопки, светодиодная индикация)

ОСНОВНЫЕ ОСОБЕННОСТИ

- Работоспособность при напряжении от 170 до 255 В
- Звуковая сигнализация (с возможностью отключения; несколько мелодий оповещения)
- Расход воды и электроэнергии в зависимости от ткани и количества белья
- Угол открывания дверцы, не менее 150°
- Нагреватель из высококачественной нержавеющей стали
- Бак из высокопрочного полипропилена
- Лоток для моющих средств с тремя отделениями увеличенного объема
- Ручная система удаления остатков воды (зимний слив)
- Система «Aqua-Stop» (СМА 60У1210-А, СМА 70С1210-А)
- Система «Aqua-Protect» (есть во всех, кроме СМА 60У810)
- Автоматический контроль дисбаланса (Smart Balance Control)
- Самодиагностика
- Контроль пенообразования
- Увеличенный диаметр дверцы 445 мм
- Классы энергоэффективности: А+, А++, А+++
- Автоматическое выключение СМА после окончания стирки

ПРОГРАММЫ СТИРКИ

- Хлопок: 20 °C, 30 °C, 40 °C, 60 °C, 90 °C
- Синтетика: 20 °C, 30 °C, 40 °C, 60 °C
- Шерсть: 20 °C, 30 °C, 40 °C
- Шелк: 20 °C, 30 °C
- Спортивная обувь: 20 °C, 30 °C
- Смешанные ткани: 20 °C, 30 °C, 40 °C
- рубашки: 20 °C, 30 °C, 40 °C
- Джинсы: 20 °C, 30 °C, 40 °C
- Детская одежда: 20 °C, 30 °C, 40 °C, 60 °C, 90 °C
- Верхняя одежда: 20 °C, 30 °C
- Темные вещи: 20 °C, 30 °C, 40 °C
- Супербыстро 15 минут: 20 °C, 30 °C
- Ручная стирка: 20 °C, 30 °C
- Полоскание / Отжим / Слив

ДОПОЛНИТЕЛЬНЫЕ ФУНКЦИИ

- Отложенный старт (до 24 ч)
- Предварительная стирка
- Дополнительное полоскание
- Легкое глажение
- Пауза / остановить и добавить
- Остановка с водой в баке
- Выбор скорости отжима
- Выбор температуры стирки
- Ночная стирка
- Экостирка («эсо»)
- Интенсивная стирка
- Защита от детей (блокировка кнопок)
- Без отжима (отключение завершающего отжима)

ИНДИКАЦИЯ

- Время оставшееся до начала или конца стирки
- Дополнительные функции
- Операции программы стирки
- Температура стирки
- Скорость отжима
- Неисправность
- Блокировка дверцы при работе
- Выбор программы стирки
- Цвет индикации — синий



СЕРИЯ 09

с загрузкой 1–4 кг: **СМА 40М109**
 с загрузкой 1–6 кг: **СМА 60У109**
 с загрузкой 1–7 кг: **СМА 70У109**
СМА 70С109

SOFT|action



УПРАВЛЕНИЕ



- Без дисплея
(механические кнопки, светодиодная индикация)

ОСНОВНЫЕ ОСОБЕННОСТИ

- Работоспособность при напряжении от 170 до 255 В
- Звуковая сигнализация (с возможностью отключения)
- Расход воды и электроэнергии в зависимости от ткани и количества белья
- Угол открывания дверцы, не менее 150° для улучшенного обзора
- Нагреватель из высококачественной нержавеющей стали
- Бак из высокопрочного полипропилена
- Лоток для моющих средств с тремя отделениями
- Ручная система удаления остатков воды (зимний слив)
- Система «Aqua-Protect» (есть во всех, кроме СМА 40М109)
- Автоматический контроль дисбаланса (Smart Balance Control)
- Самодиагностика
- Контроль пенообразования
- Увеличенный диаметр дверцы 445 мм
- Классы энергоэффективности: A+, A++, A+++

ПРОГРАММЫ СТИРКИ

- | | |
|-----------------------------|-----------------------------------|
| • Хлопок: | 20 °C, 30 °C, 40 °C, 60 °C, 90 °C |
| • Синтетика: | 20 °C, 30 °C, 40 °C, 60 °C |
| • Шерсть: | 20 °C, 30 °C, 40 °C |
| • Спорт: | 20 °C, 30 °C |
| • Быстро 15': | 20 °C, 30 °C |
| • Ручная: | 20 °C, 30 °C |
| • Джинсы: | 20 °C, 30 °C, 40 °C |
| • Детская: | 20 °C, 30 °C, 40 °C, 60 °C, 90 °C |
| • Полоскание / Отжим / Слив | |

ДОПОЛНИТЕЛЬНЫЕ ФУНКЦИИ

- Пауза / остановить и добавить
- Anti Allergy (дополнительное полоскание)
- Выбор скорости отжима
- Выбор температуры стирки
- Без отжима (отключение завершающего отжима)
- Intensive (интенсивная стирка)
- Защита от детей (блокировка кнопок)

ИНДИКАЦИЯ

- Дополнительные функции
- Операции программы стирки
- Температура стирки
- Скорость отжима
- Неисправность
- Цвет индикации — красный

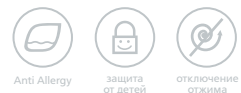

СЕРИЯ 05

с загрузкой 1–4 кг: **СМА 40М105**
 с загрузкой 1–5 кг: **СМА 50У105**
 с загрузкой 1–6 кг: **СМА 60У105**
 с загрузкой 1–7 кг: **СМА 70С105**

SOFT|action



УПРАВЛЕНИЕ



- LED-дисплей
(механические кнопки, светодиодная индикация)

ОСНОВНЫЕ ОСОБЕННОСТИ

- Работоспособность при напряжении от 170 до 255 В
- Звуковая сигнализация (с возможностью отключения)
- Расход воды и электроэнергии в зависимости от ткани и количества белья
- Угол открывания дверцы, не менее 150°
- Нагреватель из высококачественной нержавеющей стали
- Бак из высокопрочного полипропилена
- Лоток для моющих средств с тремя отделениями
- Ручная система удаления остатков воды (зимний слив)
- Система «Aqua-Protect» (есть в СМА 60У105 и СМА 70С105)
- Автоматический контроль дисбаланса (Smart Balance Control)
- Самодиагностика
- Контроль пенообразования
- Увеличенный диаметр дверцы 445 мм
- Классы энергоэффективности: A+, A++, A+++

ПРОГРАММЫ СТИРКИ

- | | |
|-----------------------------|-----------------------------------|
| • Хлопок: | 20 °C, 30 °C, 40 °C, 60 °C, 90 °C |
| • Синтетика: | 20 °C, 30 °C, 40 °C, 60 °C |
| • Шерсть: | 20 °C, 30 °C, 40 °C |
| • Спорт: | 20 °C, 30 °C |
| • Быстро 15': | 20 °C, 30 °C |
| • Ручная: | 20 °C, 30 °C |
| • Джинсы: | 20 °C, 30 °C, 40 °C |
| • Детская: | 20 °C, 30 °C, 40 °C, 60 °C, 90 °C |
| • Полоскание / Отжим / Слив | |

ДОПОЛНИТЕЛЬНЫЕ ФУНКЦИИ

- Пауза / остановить и добавить
- Anti Allergy (дополнительное полоскание)
- Выбор скорости отжима
- Выбор температуры стирки
- Без отжима (отключение завершающего отжима)
- Intensive (интенсивная стирка)
- Предварительная стирка
- Добавить воды
- Защита от детей (блокировка кнопок)

ИНДИКАЦИЯ

- Время оставшееся до конца стирки
- Дополнительные функции
- Операции программы стирки
- Температура стирки
- Скорость отжима
- Неисправность
- Блокировка дверцы при работе
- Цвет индикации — красный

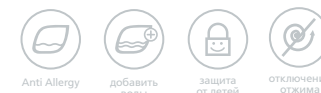
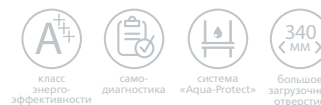

СЕРИЯ 08

с загрузкой 1–5 кг: **СМА 50У88**
СМА 50У108

с загрузкой 1–6 кг: **СМА 60С88**
СМА 60С108

OptimaControl



УПРАВЛЕНИЕ



- Без дисплея (механические кнопки, светодиодная индикация)

ОСНОВНЫЕ ОСОБЕННОСТИ

- Работоспособность при напряжении от 170 до 255 В
- Звуковая сигнализация
- Расход воды и электроэнергии в зависимости от ткани и количества белья
- Блокировка дверцы от закрывания
- Угол открывания дверцы, не менее 180°
- Нагреватель из высококачественной нержавеющей стали
- Бак из высокопрочного полипропилена
- Лоток для моющих средств с тремя отделениями
- Ручная система удаления остатков воды (зимний слив)
- Автоматический контроль дисбаланса (Smart Balance Control)
- Самодиагностика
- Контроль пенообразования
- Класс энергоэффективности: А+
- Пауза в процессе стирки

ПРОГРАММЫ СТИРКИ

- Хлопок: 20 °С, 30 °С, 40 °С, 60 °С, 90 °С
- Синтетика: 20 °С, 40 °С, 60 °С
- Шерсть: 20 °С, 40 °С
- Шелк: 20 °С, 30 °С, 40 °С
- Интенсивная: 60 °С
- Удаление пятен: 40 °С
- Спортивная одежда / Спортивная обувь: 30 °С
- Комби: 40 °С
- Экспресс-стирка: 30 °С
- Ручная: 30 °С
- Полоскание / Отжим / Слив

ДОПОЛНИТЕЛЬНЫЕ ФУНКЦИИ

- Предварительная стирка
- Дополнительное полоскание
- Легкое глажение
- Остановка с водой в баке

ИНДИКАЦИЯ

- Дополнительные функции
- Операции программы стирки
- Неисправность
- Цвет индикации — зеленый

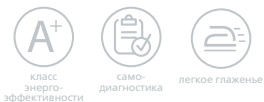

СЕРИЯ 08+ (рестайлинг)

с загрузкой 1–6 кг: **СМА 60У108**

с загрузкой 1–7 кг: **СМА 70С108**

OptimaControl



УПРАВЛЕНИЕ



- Без дисплея (механические кнопки, светодиодная индикация)

ОСНОВНЫЕ ОСОБЕННОСТИ

- Работоспособность при напряжении от 170 до 255 В
- Звуковая сигнализация
- Расход воды и электроэнергии в зависимости от ткани и количества белья
- Блокировка дверцы от закрывания
- Угол открывания дверцы, не менее 180°
- Нагреватель из высококачественной нержавеющей стали
- Бак из высокопрочного полипропилена
- Лоток для моющих средств с тремя отделениями
- Ручная система удаления остатков воды (зимний слив)
- Автоматический контроль дисбаланса (Smart Balance Control)
- Самодиагностика
- Контроль пенообразования
- Классы энергоэффективности: А++, А+++
- Пауза в процессе стирки

ПРОГРАММЫ СТИРКИ

- Хлопок: 20 °С, 30 °С, 40 °С, 60 °С, 90 °С
- Синтетика: 20 °С, 40 °С, 60 °С
- Шерсть: 20 °С, 40 °С
- Шелк: 20 °С, 30 °С, 40 °С
- Интенсивная: 60 °С
- Удаление пятен: 40 °С
- Спортивная одежда / Спортивная обувь: 30 °С
- Комби: 40 °С
- Экспресс-стирка: 30 °С
- Ручная: 30 °С
- Полоскание / Отжим / Слив

ДОПОЛНИТЕЛЬНЫЕ ФУНКЦИИ

- Предварительная стирка
- Дополнительное полоскание
- Легкое глажение
- Остановка с водой в баке

ИНДИКАЦИЯ

- Дополнительные функции
- Операции программы стирки
- Неисправность
- Цвет индикации — зеленый

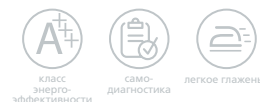

СЕРИЯ 07

с загрузкой 1–5 кг:
CMA 50Y87
CMA 50Y107

с загрузкой 1–6 кг:
CMA 60Y87
CMA 60Y107
CMA 60C107

с загрузкой 1–7 кг:
CMA 70C107
CMA 70C127



УПРАВЛЕНИЕ



- LED-дисплей (механические кнопки, светодиодная индикация)

ОСНОВНЫЕ ОСОБЕННОСТИ

- Работоспособность при напряжении от 170 до 255 В
- Звуковая сигнализация (с возможностью отключения)
- Расход воды и электроэнергии в зависимости от ткани и количества белья
- Блокировка дверцы от закрывания
- Угол открывания дверцы, не менее 180°
- Нагреватель из высококачественной нержавеющей стали
- Бак из высокопрочного полипропилена
- Лоток для моющих средств с тремя отделениями
- Ручная система удаления остатков воды (зимний слив)
- Автоматический контроль дисбаланса (Smart Balance Control)
- Самодиагностика
- Контроль пенообразования
- Классы энергоэффективности: A+, A++
- Пауза в процессе стирки

ПРОГРАММЫ СТИРКИ

- Хлопок: 20 °C, 30 °C, 40 °C, 60 °C, 90 °C
- Синтетика: 20 °C, 30 °C, 40 °C, 60 °C
- Деликатные ткани: 20 °C, 30 °C, 40 °C
- Шерсть: 20 °C, 30 °C, 40 °C
- Интенсивная: 20 °C, 30 °C, 40 °C, 60 °C
- Удаление пятен: 20 °C, 30 °C, 40 °C
- Спортивная одежда / Спортивная обувь: 20 °C, 30 °C
- Комби-стирка: 20 °C, 30 °C, 40 °C
- Быстрая стирка (экспресс стирка): 20 °C, 30 °C
- Ручная стирка: 20 °C, 30 °C
- Деликатный отжим
- Полоскание / Отжим / Слив

ДОПОЛНИТЕЛЬНЫЕ ФУНКЦИИ

- Отложенный старт (до 24 ч)
- Предварительная стирка
- Замачивание (от 1 до 2 ч)
- Дополнительное полоскание
- Легкое глажение
- Остановка с водой в баке
- Выбор скорости отжима
- Выбор температуры стирки
- Без отжима (отключение завершающего отжима)
- Ночной режим

ИНДИКАЦИЯ

- Время оставшееся до начала или конца стирки
- Дополнительные функции
- Операции программы стирки
- Температура стирки
- Скорость отжима
- Неисправность
- Цвет индикации — зеленый

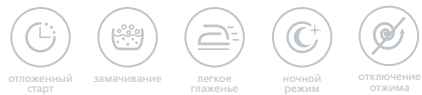
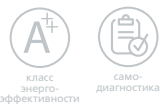

СЕРИЯ 02

с загрузкой 1–4 кг:
CMA 40M102

с загрузкой 1–5 кг:
CMA 50Y82
CMA 50Y102

с загрузкой 1–6 кг:
CMA 60C102

с загрузкой 1–7 кг:
CMA 70C102



УПРАВЛЕНИЕ



- LED-дисплей (механические кнопки, светодиодная индикация)

ОСНОВНЫЕ ОСОБЕННОСТИ

- Работоспособность при напряжении от 170 до 255 В
- Звуковая сигнализация
- Расход воды и электроэнергии в зависимости от ткани и количества белья
- Блокировка дверцы от закрывания
- Угол открывания дверцы, не менее 180°
- Нагреватель из высококачественной нержавеющей стали
- Бак из высокопрочного полипропилена
- Лоток для моющих средств с тремя отделениями
- Ручная система удаления остатков воды (зимний слив)
- Автоматический контроль дисбаланса (Smart Balance Control)
- Самодиагностика
- Контроль пенообразования
- Классы энергоэффективности: A+, A++
- Пауза в процессе стирки

ПРОГРАММЫ СТИРКИ

- Хлопок: 20 °C, 30 °C, 40 °C, 60 °C, 90 °C
- Синтетика: 20 °C, 30 °C, 40 °C, 60 °C
- Деликатные ткани: 20 °C, 30 °C, 40 °C
- Шерсть: 20 °C, 30 °C, 40 °C
- Интенсивная: 20 °C, 30 °C, 40 °C, 60 °C
- Удаление пятен: 20 °C, 30 °C, 40 °C
- Спортивная одежда / Спортивная обувь: 20 °C, 30 °C
- Комби-стирка: 20 °C, 30 °C, 40 °C
- Экспресс-стирка: 20 °C, 30 °C
- Ручная стирка: 20 °C, 30 °C
- Деликатный отжим
- Полоскание / Отжим / Слив



ДОПОЛНИТЕЛЬНЫЕ ФУНКЦИИ

- Отложенный старт (до 24 ч)
- Предварительная стирка
- Замачивание (от 1 до 2 ч)
- Дополнительное полоскание
- Легкое глажение
- Остановка с водой в баке
- Выбор скорости отжима
- Выбор температуры стирки
- Без отжима (отключение завершающего отжима)

ИНДИКАЦИЯ

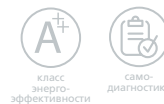
- Время оставшееся до начала или конца стирки
- Дополнительные функции
- Операции программы стирки
- Температура стирки
- Скорость отжима
- Неисправность
- Цвет индикации — зеленый



	СЕРИЯ 14 intense- expert			СЕРИЯ 13 intense- professional			СЕРИЯ 10 SMART action						
													
ОСНОВНЫЕ ОСОБЕННОСТИ	60Y1214	70Y1214	75C1214	60Y1213	70Y1213	75C1213	60Y810	60Y1010	60Y1210-A	60C1010	70Y1010	70C1010	70C1210-A
Устойчивость к перепадам напряжения	+	+	+	+	+	+	+	+	+	+	+	+	+
LED-дисплей (сенсорные кнопки, светод. индикация)	+	+	+	+	+	+	-	-	-	-	-	-	-
LED-дисплей (механические кнопки, светод. индикация)	-	-	-	-	-	-	+	+	+	+	+	+	+
Звуковая сигнализация	+ (с возможностью отключения)			+ (с возможностью отключения)			+ (с возможностью отключения; несколько мелодий оповещения)						
Габариты ВxШxГ (по корпусу), мм	846x596x406	846x596x406	846x596x481	846x596x406	846x596x406	846x596x481	846x596x407	846x596x407	846x596x407	846x596x482	846x596x407	846x596x482	846x596x482
Масса (нетто), кг, не более	62	62	66	62	62	66	62	62	64	62	62	63	66
Номинальная потребляемая мощность, Вт	1900	1900	2100	1900	1900	2100	1900	1900	1900	2100	1900	2100	2100
Корректированный уровень звуковой мощности при стирке / отжима, дБ	59/75	59/75	59/75	59/75	59/75	59/75	59/68	59/73	59/75	59/73	59/73	59/73	59/75
Максимальная скорость отжима, об/мин	1200	1200	1200	1200	1200	1200	800	1000	1200	1000	1000	1000	1200
Количество программ	18	18	18	16	16	16	16	16	16	16	16	16	16
Максимальная загрузка сухого белья, кг	6,0	7,0	7,5	6,0	7,0	7,5	6,0	6,0	6,0	6,0	7,0	7,0	7,0
Классы энергоэффективности / стирки / отжима	A++/A/B	A+/A/B	A+++/A/B	A++/A/B	A+/A/B	A+++/A/B	A++/A/D	A++/A/C	A++/A/B	A++/A/C	A+/A/C	A+++/A/C	A+++/A/B
Расход воды, л/год / электроэнергии, кВт·ч/год	10340/173	10340/220	12100/185	10340/173	10340/220	12100/185	9900/173	9900/173	9900/173	10560/173	10340/220	11000/175	11000/175
Увеличенный диаметр дверцы, мм	486	486	486	486	486	486	445	445	445	445	445	445	445
Угол открывания дверцы, не менее	150°	150°	150°	150°	150°	150°	150°	150°	150°	150°	150°	150°	150°
Нагреватель из нержавеющей стали	+	+	+	+	+	+	+	+	+	+	+	+	+
Бак из высокопрочного полипропилена	+	+	+	+	+	+	+	+	+	+	+	+	+
Ручная система удаления остатков воды	+	+	+	+	+	+	+	+	+	+	+	+	+
Система «Aqua-Stop» / Система «Aqua-Protect»	-/+	-/+	-/+	-/+	-/+	-/+	-/-	-/+	+/+	-/+	-/+	-/+	+/+
Самодиагностика	+	+	+	+	+	+	+	+	+	+	+	+	+
Контроль пенообразования	+	+	+	+	+	+	+	+	+	+	+	+	+
Автоматический контроль дисбаланса	+	+	+	+	+	+	+	+	+	+	+	+	+
Автовывключение CMA после окончания стирки	+	+	+	+	+	+	+	+	+	+	+	+	+
ПРОГРАММЫ СТИРКИ													
Хлопок / Синтетика / Шерсть / Шелк	+/+/+/+	+/+/+/+	+/+/+/+	+/+/+/+	+/+/+/+	+/+/+/+	+/+/+/+	+/+/+/+	+/+/+/+	+/+/+/+	+/+/+/+	+/+/+/+	+/+/+/+
Деликатная стирка	+	+	+	+	+	+	-	-	-	-	-	-	-
Спорт (Спортивная обувь*)	+	+	+	+	+	+	+	+	+	+	+	+	+
Полоскание / Отжим / Слив	+/+/+	+/+/+	+/+/+	+/+/+	+/+/+	+/+/+	+/+/+	+/+/+	+/+/+	+/+/+	+/+/+	+/+/+	+/+/+
Смешанные	+	+	+	+	+	+	+	+	+	+	+	+	+
Быстрая 15' / 30' (Супербыстро 15 минут*)	+	+	+	+	+	+	+	+	+	+	+	+	+
Ручная стирка	-	-	-	-	-	-	+	+	+	+	+	+	+
Рубашки / Джинсы	+/+	+/+	+/+	+/+	+/+	+/+	+/+	+/+	+/+	+/+	+/+	+/+	+/+
Детская (Детская одежда*)	+	+	+	+	+	+	+	+	+	+	+	+	+
Верхняя одежда / Темные вещи	-/+	-/+	-/+	-/+	-/+	-/+	+/+	+/+	+/+	+/+	+/+	+/+	+/+
Стирка покрывал	+	+	+	-	-	-	-	-	-	-	-	-	-
Постельное белье	+	+	+	+	+	+	-	-	-	-	-	-	-
Любимая программа	+	+	+	+	+	+	-	-	-	-	-	-	-
Очистка барабана	+	+	+	-	-	-	-	-	-	-	-	-	-
ДОПОЛНИТЕЛЬНЫЕ ФУНКЦИИ													
Отложенный старт (до 24 ч)	+	+	+	+	+	+	+	+	+	+	+	+	+
Предварительная стирка	+	+	+	+	+	+	+	+	+	+	+	+	+
Замачивание, ч	до 2 часов (с возможностью отключения функции)			до 2 часов (с возможностью отключения функции)			-	-	-	-	-	-	-
Дополнительное полоскание	+	+	+	+	+	+	+	+	+	+	+	+	+
Добавить воды	+	+	+	+	+	+	-	-	-	-	-	-	-
Защита от детей (блокировка кнопок)	+	+	+	+	+	+	+	+	+	+	+	+	+
Легкое глажение	+	+	+	+	+	+	+	+	+	+	+	+	+
Остановка с водой в баке	-	-	-	-	-	-	+	+	+	+	+	+	+
Выбор скорости отжима / температуры стирки	+/+	+/+	+/+	+/+	+/+	+/+	+/+	+/+	+/+	+/+	+/+	+/+	+/+
Ночной режим (Ночная стирка*)	+	+	+	+	+	+	+	+	+	+	+	+	+
Экономичный режим («eco») (Экостирка*)	+	+	+	+	+	+	+	+	+	+	+	+	+
Интенсивная стирка («Intensive»)	+	+	+	+	+	+	+	+	+	+	+	+	+
Без отжима (отключение завершающего отжима)	+	+	+	+	+	+	+	+	+	+	+	+	+
Пауза / остановить и добавить белье	+/+	+/+	+/+	+/+	+/+	+/+	+/+	+/+	+/+	+/+	+/+	+/+	+/+
ИНДИКАЦИЯ													
Время оставшееся до начала или конца стирки	+	+	+	+	+	+	+	+	+	+	+	+	+
Дополнительные функции	+	+	+	+	+	+	+	+	+	+	+	+	+
Операции программы стирки	+	+	+	+	+	+	+	+	+	+	+	+	+
Температура стирки	+	+	+	+	+	+	+	+	+	+	+	+	+
Скорость отжима	+	+	+	+	+	+	+	+	+	+	+	+	+
Неисправность	+	+	+	+	+	+	+	+	+	+	+	+	+
Блокировка дверцы при работе	+	+	+	+	+	+	+	+	+	+	+	+	+
Звуковая сигнализация выключена	+	+	+	+	+	+	-	-	-	-	-	-	-
Выбор программы стирки	+	+	+	+	+	+	+	+	+	+	+	+	+

СЕРИЯ 09

SOFT|action



СЕРИЯ 05

SOFT|action



СЕРИЯ 08

OptimaControl



ОСНОВНЫЕ ОСОБЕННОСТИ	40M109	60Y109	70Y109	70C109	40M105	50Y105	60Y105	70C105	50Y88	50Y108	60C88	60C108
Устойчивость к перепадам напряжения	+	+	+	+	+	+	+	+	+	+	+	+
LED-дисплей (механические кнопки, светод. индикация)	-	-	-	-	+	+	+	+	-	-	-	-
Без дисплея (механические кнопки, светод. индикация)	+	+	+	+	-	-	-	-	+	+	+	+
Звуковая сигнализация	+ (с возможностью отключения)				+ (с возможностью отключения)				+	+	+	+
Габариты ВxШxГ (по корпусу), мм	846x596x337	846x596x407	846x596x407	846x596x482	846x596x337	846x596x407	846x596x407	846x596x482	846x596x421	846x596x421	846x596x511	846x596x511
Масса (нетто), кг, не более	60	62	62	64	60	62	62	64	62	62	63	63
Номинальная потребляемая мощность, Вт	1900	1900	1900	2100	1900	1900	1900	2100	1900	1900	2100	2100
Корректируемый уровень звуковой мощности при стирке / отжиге, дБ	59/73	59/73	59/73	59/73	59/73	59/73	59/73	59/73	59/68	59/73	59/68	59/73
Максимальная скорость отжима, об/мин	1000	1000	1000	1000	1000	1000	1000	1000	800	1000	800	1000
Количество программ	11	11	11	11	11	11	11	11	23	23	23	23
Максимальная загрузка сухого белья, кг	4,0	6,0	7,0	7,0	4,0	5,0	6,0	7,0	5,0	5,0	6,0	6,0
Классы энергоэффективности / стирки / отжима	A+/A/C	A++/A/C	A+/A/C	A+++/A/C	A+/A/C	A+/A/C	A+/A/C	A+++/A/C	A+/A/D	A+/A/C	A+/A/D	A+/A/C
Расход воды, л/год / электроэнергия, кВт·ч/год	8360/139	9900/173	10340/220	11000/175	8360/139	8800/165	9900/173	11000/175	9680/169	9680/169	11000/196	11000/196
Блокировка дверцы от закрывания	-	-	-	-	-	-	-	-	+	+	+	+
Угол открывания дверцы, не менее	150°	150°	150°	150°	150°	150°	150°	150°	180°	180°	180°	180°
Нагреватель из нержавеющей стали	+	+	+	+	+	+	+	+	+	+	+	+
Бак из высокопрочного полипропилена	+	+	+	+	+	+	+	+	+	+	+	+
Ручная система удаления остатков воды	+	+	+	+	+	+	+	+	+	+	+	+
Система «Aqua-Stop» / Система «Aqua-Protect»	-/-	-/-	-/+	-/+	-/-	-/-	-/+	-/+	-/-	-/-	-/-	-/-
Самодиагностика	+	+	+	+	+	+	+	+	+	+	+	+
Контроль пенообразования	+	+	+	+	+	+	+	+	+	+	+	+
Автоматический контроль дисбаланса	+	+	+	+	+	+	+	+	+	+	+	+
Автовывключение СМА после окончания стирки	-	-	-	-	-	-	-	-	-	-	-	-
ПРОГРАММЫ СТИРКИ												
Хлопок / Синтетика / Шерсть / Шелк	+ / + / + / -	+ / + / + / -	+ / + / + / -	+ / + / + / -	+ / + / + / -	+ / + / + / -	+ / + / + / -	+ / + / + / -	+ / + / + / +	+ / + / + / +	+ / + / + / +	+ / + / + / +
Интенсивная	-	-	-	-	-	-	-	-	+	+	+	+
Удаление пятен	-	-	-	-	-	-	-	-	+	+	+	+
Спорт. одежда (Спорт *) / Спорт. обувь (Спорт *)	+	+	+	+	+ / +	+ / +	+ / +	+ / +	+ / +	+ / +	+ / +	+ / +
Деликатный отжим	-	-	-	-	-	-	-	-	-	-	-	-
Полоскание / Отжим / Слив	+ / + / +	+ / + / +	+ / + / +	+ / + / +	+ / + / +	+ / + / +	+ / + / +	+ / + / +	+ / + / +	+ / + / +	+ / + / +	+ / + / +
Комби	-	-	-	-	-	-	-	-	+	+	+	+
Экспресс-стирка (Быстро 15' *)	+	+	+	+	+	+	+	+	+	+	+	+
Ручная	+	+	+	+	+	+	+	+	+	+	+	+
Рубашки / Джинсы	- / +	- / +	- / +	- / +	- / +	- / +	- / +	- / +	- / -	- / -	- / -	- / -
Детская	+	+	+	+	+	+	+	+	-	-	-	-
Верхняя одежда	-	-	-	-	-	-	-	-	-	-	-	-
Темные вещи	-	-	-	-	-	-	-	-	-	-	-	-
ДОПОЛНИТЕЛЬНЫЕ ФУНКЦИИ												
Отложенный старт (до 24 ч)	-	-	-	-	-	-	-	-	-	-	-	-
Предварительная стирка	-	-	-	-	+	+	+	+	+	+	+	+
Замачивание (от 1 до 2 ч)	-	-	-	-	-	-	-	-	-	-	-	-
Дополнительное полоскание (Anti Allergy*)	+	+	+	+	+	+	+	+	+	+	+	+
Добавить воды	-	-	-	-	+	+	+	+	-	-	-	-
Защита от детей (блокировка кнопок)	+	+	+	+	+	+	+	+	-	-	-	-
Легкое глажение	-	-	-	-	-	-	-	-	+	+	+	+
Остановка с водой в баке	-	-	-	-	-	-	-	-	+	+	+	+
Выбор скорости отжима / температуры стирки	+ / +	+ / +	+ / +	+ / +	+ / +	+ / +	+ / +	+ / +	- / -	- / -	- / -	- / -
Ночной режим	-	-	-	-	-	-	-	-	-	-	-	-
Экостирка («eco»)	-	-	-	-	-	-	-	-	-	-	-	-
Интенсивная стирка («Intensive»)	+	+	+	+	+	+	+	+	-	-	-	-
Без отжима (отключение завершающего отжима)	+	+	+	+	+	+	+	+	-	-	-	-
Пауза / остановить и добавить белье	+ / +	+ / +	+ / +	+ / +	+ / +	+ / +	+ / +	+ / +	+ / -	+ / -	+ / -	+ / -
ИНДИКАЦИЯ												
Время оставшееся до конца стирки	-	-	-	-	+	+	+	+	-	-	-	-
Дополнительные функции	+	+	+	+	+	+	+	+	+	+	+	+
Операции программы стирки	+	+	+	+	+	+	+	+	+	+	+	+
Температура стирки	+	+	+	+	+	+	+	+	-	-	-	-
Скорость отжима	+	+	+	+	+	+	+	+	-	-	-	-
Неисправность	+	+	+	+	+	+	+	+	+	+	+	+
Блокировка дверцы при работе	-	-	-	-	+	+	+	+	-	-	-	-

СЕРИЯ 08+
(рестайлинг)
OptimaControl



СЕРИЯ 07
Multi Function



ОСНОВНЫЕ ОСОБЕННОСТИ	60Y108	70C108	50Y87	50Y107	60Y87	60Y107	60C107	70C107	70C127
Устойчивость к перепадам напряжения	+	+	+	+	+	+	+	+	+
LED-дисплей (механические кнопки, светод. индикация)	-	-	+	+	+	+	+	+	+
Без дисплея (механические кнопки, светод. индикация)	+	+	-	-	-	-	-	-	-
Звуковая сигнализация	+	+	+ (с возможностью отключения)			+ (с возможностью отключения)			
Габариты ВxШxГ (по корпусу), мм	846x596x421	846x596x511	846x596x421	846x596x421	846x596x421	846x596x421	846x596x511	846x596x511	846x596x511
Масса (нетто), кг, не более	62	63	62	62	62	62	63	63	65
Номинальная потребляемая мощность, Вт	1900	2100	1900	1900	1900	1900	2100	2100	2100
Корректированный уровень звуковой мощности при стирке / отжиме, дБ	59/73	59/73	59/68	59/73	59/68	59/73	59/73	59/73	59/75
Максимальная скорость отжима, об/мин	1000	1000	800	1000	800	1000	1000	1000	1200
Количество программ	23	23	15	15	15	15	15	15	15
Максимальная загрузка сухого белья, кг	6,0	7,0	5,0	5,0	6,0	6,0	6,0	7,0	7,0
Классы энергоэффективности / стирки / отжима	A++/A/C	A+++/A/C	A+/A/D	A+/A/C	A++/A/D	A+/A/C	A+/A/C	A++/A/C	A++/A/B
Расход воды, л/год / электроэнергия, кВт·ч/год	9900/173	11000/174	9680/169	9680/169	9900/173	9900/173	11000/196	10000/195	10000/195
Блокировка дверцы от закрывания	+	+	+	+	+	+	+	+	+
Угол открывания дверцы, не менее	180°	180°	180°	180°	180°	180°	180°	180°	180°
Нагреватель из нержавеющей стали	+	+	+	+	+	+	+	+	+
Бак из высокопрочного полипропилена	+	+	+	+	+	+	+	+	+
Ручная система удаления остатков воды	+	+	+	+	+	+	+	+	+
Система «Aqua-Stop» / Система «Aqua-Protect»	-/-	-/-	-/-	-/-	-/-	-/-	-/-	-/-	-/-
Самодиагностика	+	+	+	+	+	+	+	+	+
Контроль пенообразования	+	+	+	+	+	+	+	+	+
Автоматический контроль дисбаланса	+	+	+	+	+	+	+	+	+
Автовключение СМА после окончания стирки	-	-	-	-	-	-	-	-	-
ПРОГРАММЫ СТИРКИ									
Хлопок / Синтетика / Шерсть / Шелк	+/+ /+ /+	+/+ /+ /+	+ /+ /- /-	+ /+ /- /-	+ /+ /- /-	+ /+ /- /-	+ /+ /- /-	+ /+ /- /-	+ /+ /- /-
Деликатные ткани	-	-	+	+	+	+	+	+	+
Интенсивная	+	+	+	+	+	+	+	+	+
Удаление пятен	+	+	+	+	+	+	+	+	+
Спортивная одежда / Спортивная обувь	+ /+	+ /+	+ /+	+ /+	+ /+	+ /+	+ /+	+ /+	+ /+
Деликатный отжим	-	-	+	+	+	+	+	+	+
Полоскание / Отжим / Слив	+ /+ /+	+ /+ /+	+ /+ /+	+ /+ /+	+ /+ /+	+ /+ /+	+ /+ /+	+ /+ /+	+ /+ /+
Комби-стирка	+	+	+	+	+	+	+	+	+
Экспресс-стирка (Быстрая стирка*)	+	+	+	+	+	+	+	+	+
Ручная стирка	+	+	+	+	+	+	+	+	+
Рубашки / Джинсы	- /-	- /-	- /-	- /-	- /-	- /-	- /-	- /-	- /-
Детская одежда	-	-	-	-	-	-	-	-	-
Верхняя одежда	-	-	-	-	-	-	-	-	-
Темные вещи	-	-	-	-	-	-	-	-	-
ДОПОЛНИТЕЛЬНЫЕ ФУНКЦИИ									
Отложенный старт (до 24 ч)	-	-	+	+	+	+	+	+	+
Предварительная стирка	+	+	+	+	+	+	+	+	+
Замачивание (от 1 до 2 ч)	-	-	+	+	+	+	+	+	+
Дополнительное полоскание	+	+	+	+	+	+	+	+	+
Защита от детей (блокировка кнопок)	-	-	-	-	-	-	-	-	-
Легкое глажение	+	+	+	+	+	+	+	+	+
Остановка с водой в баке	+	+	+	+	+	+	+	+	+
Выбор скорости отжима / температуры стирки	- /-	- /-	+ /+	+ /+	+ /+	+ /+	+ /+	+ /+	+ /+
Ночной режим	-	-	+	+	+	+	+	+	+
Экостирка («есо»)	-	-	-	-	-	-	-	-	-
Интенсивная стирка	-	-	-	-	-	-	-	-	-
Без отжима (отключение завершающего отжима)	-	-	+	+	+	+	+	+	+
Пауза / остановить и добавить белье	+ /-	+ /-	+ /-	+ /-	+ /-	+ /-	+ /-	+ /-	+ /-
ИНДИКАЦИЯ									
Время оставшееся до начала или конца стирки	-	-	+	+	+	+	+	+	+
Дополнительные функции	+	+	+	+	+	+	+	+	+
Операции программы стирки	+	+	+	+	+	+	+	+	+
Температура стирки	-	-	+	+	+	+	+	+	+
Скорость отжима	-	-	+	+	+	+	+	+	+
Неисправность	+	+	+	+	+	+	+	+	+
Блокировка дверцы при работе	-	-	-	-	-	-	-	-	-

		СЕРИЯ 02				
		MAXI FUNCTION				
ОСНОВНЫЕ ОСОБЕННОСТИ	40M102	50Y82	50Y102	60C102	70C102	
Устойчивость к перепадам напряжения	+	+	+	+	+	
LED-дисплей (механические кнопки, светод. индикация)	+	+	+	+	+	
Без дисплея (механические кнопки, светод. индикация)	-	-	-	-	-	
Звуковая сигнализация	+	+	+	+	+	
Габариты ВxШxГ (по корпусу), мм	846x596x328	846x596x400	846x596x400	846x596x493	846x596x493	
Масса (нетто), кг, не более	58	60	62	63	64	
Номинальная потребляемая мощность, Вт	1900	1900	1900	2100	2100	
Корректированный уровень звуковой мощности при стирке / отжиме, дБ	59/74	59/68	59/73	59/73	59/73	
Максимальная скорость отжима, об/мин	1000	800	1000	1000	1000	
Количество программ	15	15	15	15	15	
Максимальная загрузка сухого белья, кг	4,0	5,0	5,0	6,0	7,0	
Классы энергоэффективности / стирки / отжима	A+/A/C	A+/A/D	A+/A/C	A+/A/C	A++/A/C	
Расход воды, л/год / электроэнергия, кВт·ч/год	7700/140	9680/169	9680/169	11000/196	10000/195	
Блокировка дверцы от закрывания	+	+	+	+	+	
Угол открывания дверцы, не менее	180°	180°	180°	180°	180°	
Нагреватель из нержавеющей стали	+	+	+	+	+	
Бак из высокопрочного полипропилена	+	+	+	+	+	
Ручная система удаления остатков воды	+	+	+	+	+	
Система «Aqua-Stop» / Система «Aqua-Protect»	-/-	-/-	-/-	-/-	-/-	
Самодиагностика	+	+	+	+	+	
Контроль пенообразования	+	+	+	+	+	
Автоматический контроль дисбаланса	+	+	+	+	+	
Автовывключение СМА после окончания стирки	-	-	-	-	-	
ПРОГРАММЫ СТИРКИ						
Хлопок / Синтетика / Шерсть / Шелк	+ / + / + / -	+ / + / + / -	+ / + / + / -	+ / + / + / -	+ / + / + / -	
Деликатные ткани	+	+	+	+	+	
Интенсивная	+	+	+	+	+	
Удаление пятен	+	+	+	+	+	
Спорт. одежда / Спорт. обувь	+ / +	+ / +	+ / +	+ / +	+ / +	
Деликатный отжим	+	+	+	+	+	
Полоскание / Отжим / Слив	+ / + / +	+ / + / +	+ / + / +	+ / + / +	+ / + / +	
Комби-стирка	+	+	+	+	+	
Экспресс-стирка	+	+	+	+	+	
Ручная стирка	+	+	+	+	+	
Детская	-	-	-	-	-	
Верхняя одежда	-	-	-	-	-	
Темные вещи	-	-	-	-	-	
ДОПОЛНИТЕЛЬНЫЕ ФУНКЦИИ						
Отложенный старт (до 24 ч)	+	+	+	+	+	
Предварительная стирка	+	+	+	+	+	
Замачивание (от 1 до 2 ч)	+	+	+	+	+	
Дополнительное полоскание	+	+	+	+	+	
Добавить воды	-	-	-	-	-	
Защита от детей (блокировка кнопок)	-	-	-	-	-	
Легкое глажение	+	+	+	+	+	
Остановка с водой в баке	+	+	+	+	+	
Выбор скорости отжима / температуры стирки	+ / +	+ / +	+ / +	+ / +	+ / +	
Ночной режим	-	-	-	-	-	
Экостирка («eco»)	-	-	-	-	-	
Intensive	-	-	-	-	-	
Без отжима (отключение завершающего отжима)	+	+	+	+	+	
Пауза / остановить и добавить белье	+ / -	+ / -	+ / -	+ / -	+ / -	
ИНДИКАЦИЯ						
Время оставшееся до начала или конца стирки	+	+	+	+	+	
Дополнительные функции	+	+	+	+	+	
Операции программ стирки	+	+	+	+	+	
Температура стирки	+	+	+	+	+	
Скорость отжима	+	+	+	+	+	
Неисправность	+	+	+	+	+	

Примечание. Класс энергетической эффективности, годовое потребление электроэнергии, годовая расход воды, класс эффективности отжима приведены в соответствии с СТБ 2457-2020.

МИРОВАЯ ИЗВЕСТНОСТЬ

ATLANT (АТЛАНТ) – товарный знак закрытого акционерного общества «АТЛАНТ», в структуру которого входят три предприятия: Минский завод холодильников, Завод бытовой техники в Минске и Барановичский станкостроительный завод.

Международная регистрация товарного знака ATLANT охватывает более 40 стран мира. В Беларуси, России, Молдове товарный знак ATLANT имеет статус общеизвестного.

Компания ATLANT выпускает бытовые холодильники, морозильники, стиральные машины, компрессоры, оборудование для переработки пластмасс, сварные металлические конструкции, оборудование для раскряя металла и многое другое.

ВЫСОКОЕ КАЧЕСТВО И НАДЕЖНОСТЬ

На протяжении десятилетий бытовая техника ATLANT является воплощением высокого качества исполнения, гарантированной долговечности и надежности.

Постоянно совершенствуя свою продукцию, предприятие предлагает потребителям самые последние разработки в области бытовой техники, сохранив при этом современный дизайн и высокое качество изделий.

Качественная и надежная в эксплуатации продукция ATLANT популярна, известна и пользуется спросом далеко за пределами Беларуси. Продукция ATLANT экспортируется как в страны СНГ, так и в страны ЕС.

В основе успеха компании ATLANT – высокий уровень производства, который позволяет выпускать продукцию с широкими функциональными возможностями, востребованную на рынке.



ЭКОНОМИЧНОСТЬ И ЭКОЛОГИЧНОСТЬ

Все разрабатываемые изделия, прежде чем попасть на конвейер, проходят ресурсные испытания в условиях имитации экстремальных режимов эксплуатации.

По своим техническим параметрам они не уступают лучшим европейским аналогам, что подтверждают сертификаты, выданные Институтом испытаний и сертификации электротехники, электроники и информационной техники (Институт VDE, Германия).

Беспорным преимуществом продукции ATLANT является низкий расход электроэнергии, который соответствует высоким классам энергоэффективности.

В холодильных системах используется наиболее экономичный и экологически безопасный хладагент **R600a (изобутан)**.

ШИРОКАЯ СЕТЬ СЕРВИСНЫХ ОРГАНИЗАЦИЙ

Широкая сеть сервисных организаций ATLANT охватывает все районы Беларуси и представлена во всех странах СНГ.

Успех и популярность продукции ATLANT определяется доступным сервисным обслуживанием как в гарантийный период **3 года**, так и на протяжении всего срока службы – **10 лет**, для морозильников-ларей – **7 лет**.

ATLANT выпускает запасные части в течение **10 лет** с момента снятия изделия с производства.



ATLANT

ТАЛАНТЛИВАЯ ТЕХНИКА



ЗАО «АТЛАНТ»

Пр. Победителей, 61, 220035, г. Минск, Республика Беларусь

Тел.: (8-10-375-17) 203-71-72; 218-62-09 (инфо-линия)

info@atlant.by, atlant.by

Дизайн, комплектация, конструкция и технические характеристики изделий могут быть изменены без предварительного уведомления.

Рекламный каталог не является первоисточником для характеристик и описаний бытовой техники, не может являться сопроводительным документом для изделий, может содержать опечатки.

При покупке изделий руководствуйтесь инструкцией по эксплуатации и информацией продавцов.

Товар сертифицирован.