

GRAEF.

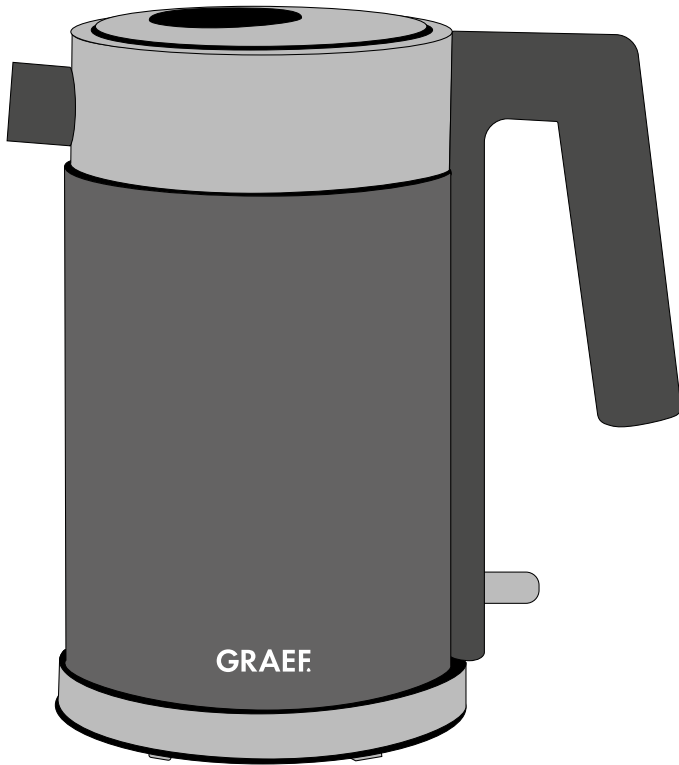

DE Bedienungsanleitung

EN Instruction Manual

FR Mode d'emploi

NL Gebruiksaanwijzing

PL Instrukcja obsługi

DK Betjeningsvejledning

NO Bruksanvisning

SE Bruksanvisning

PYC Руководство по эксплуатации



WK 401 / WK 402 / WK 403

PRODUKTBESCHREIBUNG

- DE
- EN
- FR
- NL
- PL
- DK
- NO
- SE
- PYC

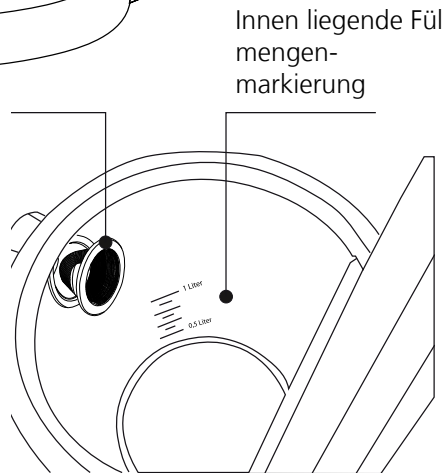
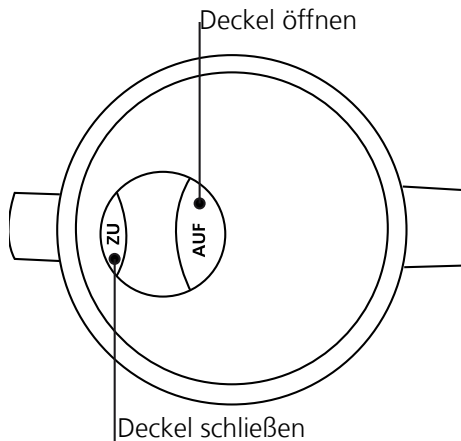
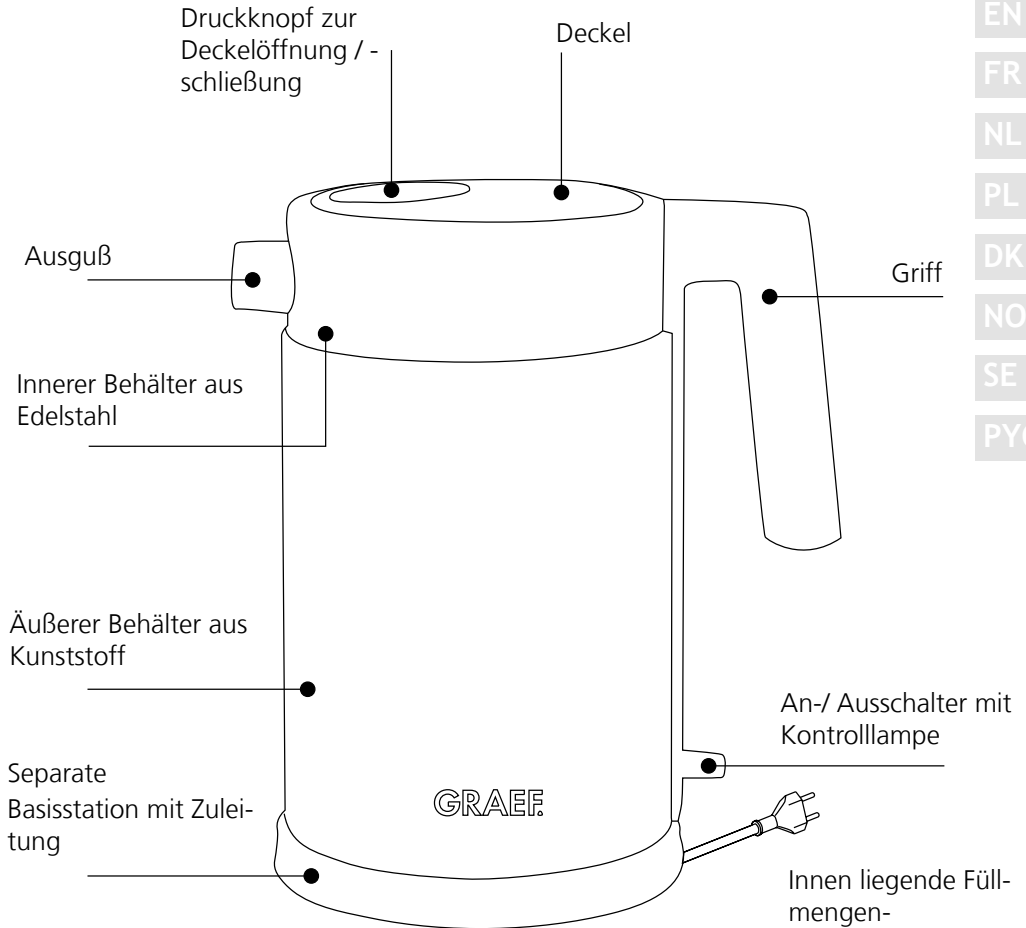

VORWORT

Sehr geehrte Kundin, sehr geehrter Kunde,
mit dem Kauf dieses Wasserkochers haben Sie eine gute Wahl getroffen. Sie haben ein anerkanntes Qualitätsprodukt erworben.

Wir danken Ihnen für Ihren Kauf und wünschen Ihnen viel Freude mit Ihrem neuen Graef Wasserkocher.

SICHERHEITSHINWEISE

Dieses Gerät entspricht den vorgeschriebenen Sicherheitsbestimmungen. Ein unsachgemäßer Gebrauch kann jedoch zu Personen- und Sachschäden führen.

Beachten Sie für einen sicheren Umgang mit dem Gerät die folgenden Sicherheitshinweise:

- Kontrollieren Sie das Gerät vor der Verwendung auf äußere sichtbare Schäden am Gehäuse, dem Anschlusskabel und -stecker. Nehmen Sie ein beschädigtes Gerät nicht in Betrieb.
- Reparaturen dürfen nur von einem Fachmann oder vom Graef-Kundendienst ausgeführt werden. Durch unsachgemäße Reparaturen können erhebliche Gefahren für den Benutzer entstehen. Zudem erlischt der Garantieanspruch.
- Defekte Bauteile dürfen nur gegen Original-Ersatzteile ausgetauscht werden. Nur bei diesen Teilen ist gewährleistet, dass sie die Sicherheitsanforderungen erfüllen werden.
- Dieses Gerät kann von Kindern ab 8 Jahren und darüber benutzt werden sowie von Personen mit reduzierten physischen, sensorischen oder mentalen Fähigkeiten oder Mangel an Erfahrung und/oder Wissen benutzt werden, wenn sie beaufsichtigt oder bezüglich des sicheren Gebrauchs des Gerätes unterwiesen wurden und die daraus resultierenden Gefahren verstanden haben. Reinigung und Benutzer-Wartung dürfen nicht von Kindern durchgeführt werden, es sei denn Sie sind 8 Jahre oder älter und werden beaufsichtigt.
- Das Gerät und seine Anschlussleitung sind von Kindern jünger als 8 Jahren fernzuhalten.
- Kinder sollten beaufsichtigt werden, um sicherzustellen, dass sie nicht mit dem Gerät spielen.
- Das Gerät ist nicht dazu bestimmt mit einer externen Zeitschaltuhr

oder einer separaten Fernsteuerung verwendet zu werden.

- Dieses Gerät ist dazu bestimmt, im Haushalt und ähnlichen Anwendungen verwendet zu werden, wie beispielsweise: in Mitarbeiterküchen für Läden und Büros; in landwirtschaftlichen Anwesen; von Gästen in Hotels, Motels und anderen Wohneinrichtungen; in Frühstückspensionen
- Die Zuleitung immer am Anschlussstecker aus der Steckdose ziehen, nicht am Anschlusskabel.
- Benutzen Sie das Gerät nicht, wenn die Anschlussleitung oder der Stecker beschädigt ist.
- Lassen Sie vor der Weiterbenutzung des Gerätes eine neue Anschlussleitung nur durch den Hersteller oder seinem Kundendienst oder einer ähnlich qualifizierten Person ersetzen, um Gefährdungen zu vermeiden
- Öffnen Sie auf keinen Fall das Gehäuse des Gerätes. Werden spannungsführende Anschlüsse berührt und der elektrische und mechanische Aufbau verändert, besteht Stromschlaggefahr.
- Niemals unter Spannung stehende Teile berühren. Diese können einen elektrischen Schlag verursachen oder sogar zum Tode führen.
- Vergleichen Sie vor dem Anschließen des Gerätes die Anschlussdaten (Spannung und Frequenz) auf dem Typenschild mit denen Ihres Elektronetzes. Diese Daten müssen übereinstimmen, damit keine Schäden am Gerät auftreten.
- Achten Sie darauf, dass das Stromkabel nirgendwo hängen bleibt und zum Fall des Gerätes führen könnte.
- Verpackungsmaterialien dürfen nicht zum Spielen verwendet werden. Es besteht Erstickungsgefahr.
- Befüllen Sie den Wasserkocher nicht über die Höchstmarkierung mit Wasser. Ein mögliches Übersprudeln des Wassers kann zu Verletzungen führen.
- Vermeiden Sie Berührungen mit der Außenwand des Gerätes, diese kann heiß werden.
- Vorsicht das Gerät wird heiß. Verbrühungsgefahr durch austretendem Dampf.
- Fassen Sie das Gerät nur am Haltegriff an.

- Achten Sie darauf, dass sich immer genügend Wasser im Gerät befindet (Boden sollte bedeckt sein.) um ein Trockenkochen zu vermeiden.
- Benutzen Sie das Gerät niemals in der Nähe einer Wärmequelle.
- Benutzen Sie das Gerät niemals im Freien und bewahren Sie es an einem trockenen Ort auf.
- Der Stecker muss beim Einfüllen von Wasser, nach jedem Gebrauch sowie vor jeder Reinigung aus der Steckdose entfernt werden.
- Achten Sie darauf, dass das Gerät nur in Verbindung mit der mitgelieferten Basisstation verwendet wird. Verwenden Sie die Basisstation niemals für andere Zwecke.
- Schalten Sie das Gerät erst ein, nachdem Sie Wasser eingefüllt haben. Verwenden Sie nur kaltes Wasser.
- Benutzen Sie keine aggressiven oder scheuernden Reinigungsmittel und keine Lösungsmittel.
- Kratzen Sie hartnäckige Verschmutzungen nicht mit harten Gegenständen ab.

AUSPACKEN

Zum Auspacken des Gerätes gehen Sie wie folgt vor:

- Entnehmen Sie das Gerät aus dem Karton.
- Entfernen Sie alle Verpackungsteile.
- Entfernen Sie eventuelle Aufkleber am Gerät (nicht das Typenschild entfernen).

ANFORDERUNGEN AN DEN AUFSTELLORT

Für einen sicheren und fehlerfreien Betrieb des Gerätes muss der Aufstellort folgende Voraussetzungen erfüllen:

- Das Gerät muss auf einer festen, flachen, waagerechten und rutschfesten Unterlage mit einer ausreichenden Tragkraft aufgestellt werden.
- Achten Sie darauf, dass das Gerät nicht umfallen kann.
- Wählen Sie den Aufstellort so, dass Kinder nicht an die heiße Oberfläche des Gerätes oder an die Zuleitung fassen können.

VOR DEM ERSTGEBRAUCH

Dieses Gerät bringt Wasser innerhalb weniger Minuten zum Kochen.

Zuerst befüllen Sie das Gerät mit klarem, kaltem Wasser und kochen dieses auf, um das Gerät zu reinigen. Danach schütten Sie das Wasser aus hygienischen Gründen aus.

INBETRIEBNAHME



- Nehmen Sie die Basisstation und wickeln Sie das Zuleitung soweit wie möglich ab.

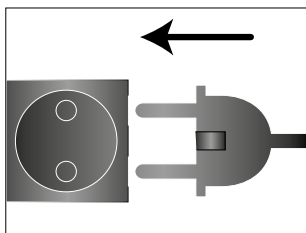

- Stecken Sie den Stecker in die Steckdose.

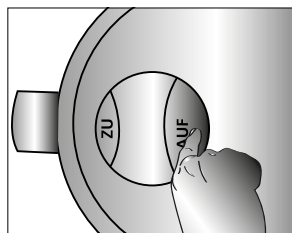

- Drücken Sie „AUF“ um den Deckel zu öffnen.

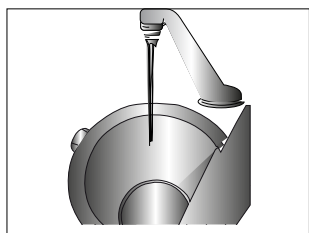

- Befüllen Sie den Wasserkocher mit maximal 1 Liter Wasser. Überschreiten Sie diese Marke nicht. Das Wasser würde übersprudeln.

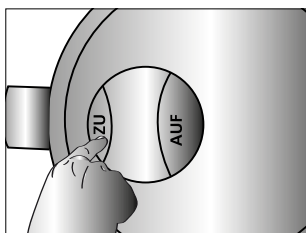

- Drücken Sie „ZU“ um den Deckel zu schließen.

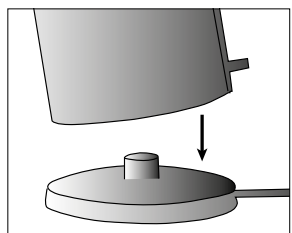

- Stellen Sie den Wasserkocher auf die Basisstation und schalten Sie das Gerät ein, Kontrolllampe leuchtet blau.

Hinweis: Betreiben Sie den Wasserkocher nur mit geschlossenem Deckel, ansonsten schaltet der Wasserkocher nicht ab.

Achten Sie darauf, dass Sie die innen liegende maximale Füllmengenmarkierung nicht überschreiten. Befüllen Sie das Gerät so, dass sich der Wasserpegel zwischen dem Mindest- und Höchstanzeigegestrich befindet. Druch übersprudelndes Wasser kann es zu Verbrennungen / Verbrühungen kommen.

DE

EN

FR

NL

PL

DK

NO

SE

PYC

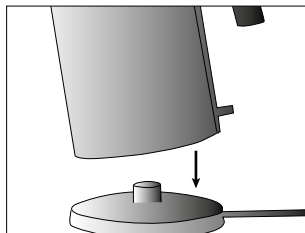
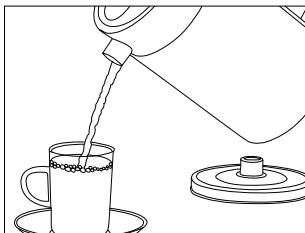
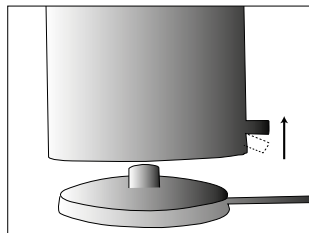

- Sobald der Kochvorgang beendet ist, schaltet sich das Gerät automatisch ab. Kontrolllampe erlischt.
- Gießen Sie das Wasser langsam in eine Tasse oder einen ähnlichen Behälter.
- Stellen Sie das Gerät zurück auf die Basisstation.

Hinweis: Falls gewünscht, können Sie das Wasser durch erneutes drücken des Ein-Ausschalters noch einmal aufkochen. Dann jedoch ca. 30 Sek. warten, nachdem sich das Gerät automatisch ausgeschaltet hat.

TROCKENGEH- UND ÜBERHITZUNGSSCHUTZ

Dieses Gerät ist mit einem Trockengeh- und Überhitzungsschutz ausgestattet. Sollte es einmal passieren das Sie das Gerät ohne Wasser oder nur zu wenig Wasser betrieben haben, schaltet sich das Gerät aus. Warten Sie einen kurzen Moment bis sich das Gerät abgekühlt hat. Befüllen Sie das Gerät mit Wasser und fahren Sie wie gewohnt fort.

LIFT-OFF ABSCHALTUNG

Sollten Sie während des Kochvorgangs das Gerät von der Basisstation abheben, schaltet sich das Gerät selbstständig aus. Dies ist die sogenannte Lift-Off Abschaltung.

REINIGUNG AUSSEN

Erst den Stecker aus der Steckdose ziehen und das Gerät abkühlen lassen. Reinigen Sie die Außenflächen des Gerätes mit einem weichen, angefeuchteten Tuch. Bei starker Verschmutzung kann ein mildes Reinigungsmittel verwendet werden.

Reinigen Sie das Gerät und die Basisstation niemals unter fließendem Wasser oder tauchen Sie diese auch niemals in Wasser ein.

ENTNAHME DES EDELSTAHLKALKFILTERS

Der herausnehmbare Edelstahlkalkfilter verhindert, dass Kalkablagerungen und Schmutzpartikel aus dem Wasser ausgegossen werden. Zur einfachen Reinigung können Sie den Edelstahlkalkfilter entfernen.

- Entnehmen Sie den Filter im erkalteten Zustand des Wasserkochers.

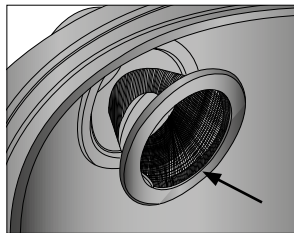
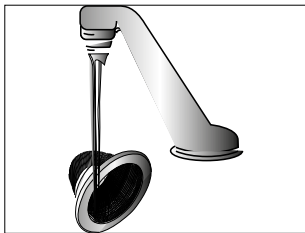
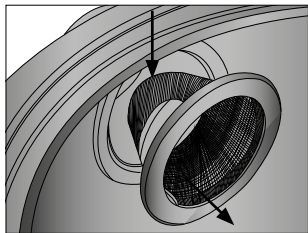

- Greifen Sie mit dem Finger hinter den silbernen Ring des Filters und ziehen diesen nach hinten heraus.
- Reinigen Sie den Kalkfilter unter fließendem Wasser.
- Zum Wiedereinsetzen drücken Sie den Kalkfilter von innen in den Ausuß.

ENTKALKEN / REINIGUNG INNEN

Abhängig von dem Härtegrad des Wassers in Ihrer Region, kommt es mit der Zeit zu Kalkablagerungen am Boden und an der Innenwand des Edelstahlbehälters. Je härter das Wasser, desto schneller bilden sich Kalkablagerungen. Diese sind zwar unbedenklich, können aber die Leistung des Gerätes beeinträchtigen.

Warten Sie nicht allzu lange da sich sonst zu viel Kalk bilden kann und ein Entkalker nicht mehr wirkt. Solch ein selbstverursachter Defekt fällt nicht unter die Gewährleistung!



Wenn Sie das Gerät regelmäßig entkalken erhöht dies die Lebensdauer ihres Gerätes. Verwenden Sie zum Entkalken ausschließlich die Graef Entkalkungstabletten, diese sind auf unsere Geräte abgestimmt. Sie erhalten die Entkalkungstabletten in unserem Online-Shop über haushalt.graef.de/shop unter der Artikel-Nr. 145618. Des Weiteren treten durch das Wasser Verschmutzungen im Inneren des Behälters auf, diese können durch regelmäßiges Entkalken mit entfernt werden.



Vorgang:



- Befüllen Sie das Gerät zu drei Viertel voll mit Wasser.
 - Kochen Sie dieses auf.
 - Nach Beendigung des Kochvorgangs legen Sie einen Entkalkungstablette ein.
- Hinweis:** Kochen Sie dieses Gemisch nicht auf.
- Lassen Sie das Gemisch über Nacht stehen.
 - Leeren Sie das Gerät und spülen dieses mit klarem Wasser mehrfach aus.

Für fehlende oder unzureichende Entkalkung übernehmen wir keine Haftung. In diesem Fall erlischt die Gewährleistung.

TECHNISCHE DATEN

<p>GRAEF.</p> <p>Art-Nr.: WK 401</p> <p>220 V - 240 V ~ 50 - 60 Hz 1850 Watt - 2200 Watt</p> <p>Gebr. Graef GmbH & Co. KG Donnerfeld 6 D-59757 Arnsberg</p> <p>  </p>
--

<p>GRAEF.</p> <p>Art-Nr.: WK 402</p> <p>220 V - 240 V ~ 50 - 60 Hz 1850 Watt - 2200 Watt</p> <p>Gebr. Graef GmbH & Co. KG Donnerfeld 6 D-59757 Arnsberg</p> <p>  </p>
--

<p>GRAEF.</p> <p>Art-Nr.: WK 403</p> <p>220 V - 240 V ~ 50 - 60 Hz 1850 Watt - 2200 Watt</p> <p>Gebr. Graef GmbH & Co. KG Donnerfeld 6 D-59757 Arnsberg</p> <p>  </p>

KUNDENDIENST

Sollte es vorkommen, dass Ihr Graef-Gerät einen Schaden hat, wenden Sie sich bitte an Ihren Fachhändler oder an den Graef-Kundendienst 0 29 32- 97 03 688 oder schreiben Sie uns eine Email service@graef.de



ENTSORGUNG

Dieses Produkt darf am Ende seiner Lebensdauer nicht über den normalen Hausmüll entsorgt werden. Das Symbol auf dem Produkt und in der Gebrauchsanleitung weist darauf hin. Die Werkstoffe sind gemäß Ihrer Kennzeichnung wiederverwertbar. Mit der Wiederverwendung, der stofflichen Verwertung oder anderen Formen der Verwertung von Altgeräten, leisten Sie einen wichtigen Beitrag zum Schutze unserer Umwelt. Bitte fragen Sie bei Ihrer Gemeindeverwaltung nach der zuständigen Entsorgungsstelle.

2 JAHRE GEWÄHRLEISTUNG

Für dieses Produkt übernehmen wir beginnend vom Verkaufsdatum 24 Monate HerstellerGewährleistung für Mängel, die auf Fertigungs- und Werkstofffehler zurückzuführen sind. Ihre gesetzlichen Gewährleistungsansprüche nach § 437 ff. BGB bleiben von dieser Regelung unberührt. In der Gewährleistung nicht enthalten sind Schäden, die durch unsachgemäße Behandlung oder Einsatz entstanden sind sowie Mängel, welche die Funktion oder den Wert des Gerätes nur geringfügig beeinflussen. Darüber hinaus übernehmen wir für Schäden durch fehlende oder unzureichende Entkalkung und Pflege keine Haftung. In diesem Fall erlischt die Gewährleistung ebenfalls. Verwenden Sie ausschließlich die Graef Original-Entkalkungs- und Reinigungstabletten. Weitergehend sind Transportschäden, soweit wir dies nicht zu verantworten haben, vom Gewährleistungsanspruch ausgeschlossen. Für Schäden, die durch eine nicht von uns oder eine unserer Vertretungen durchgeführte Reparatur entstehen, ist ein Gewährleistungsanspruch ausgeschlossen. Bei berechtigten Reklamationen werden wir das mangelhafte Produkt nach unserer Wahl reparieren oder gegen ein mängelfreies Produkt austauschen

ZUBEHÖR

Weiteres Zubehör können Sie in unsere Online-Shop haushalt.graef.de/shop bestellen.

Entkalkungstabletten, 6 Stück
Artikel-Nr. 145618



DE

EN

FR

NL

PL

DK

NO

SE

PYC

OVERVIEW

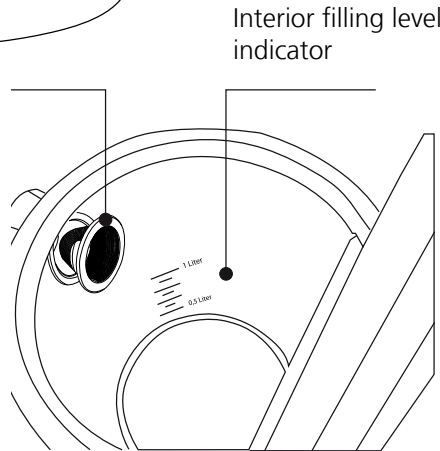
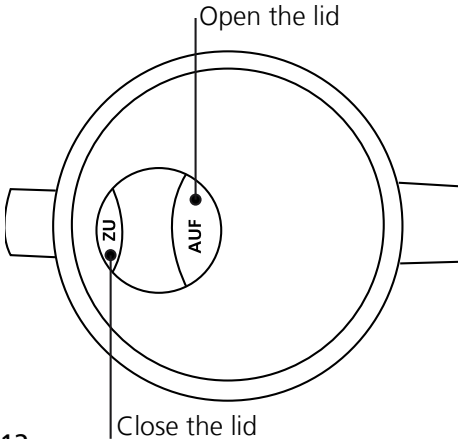
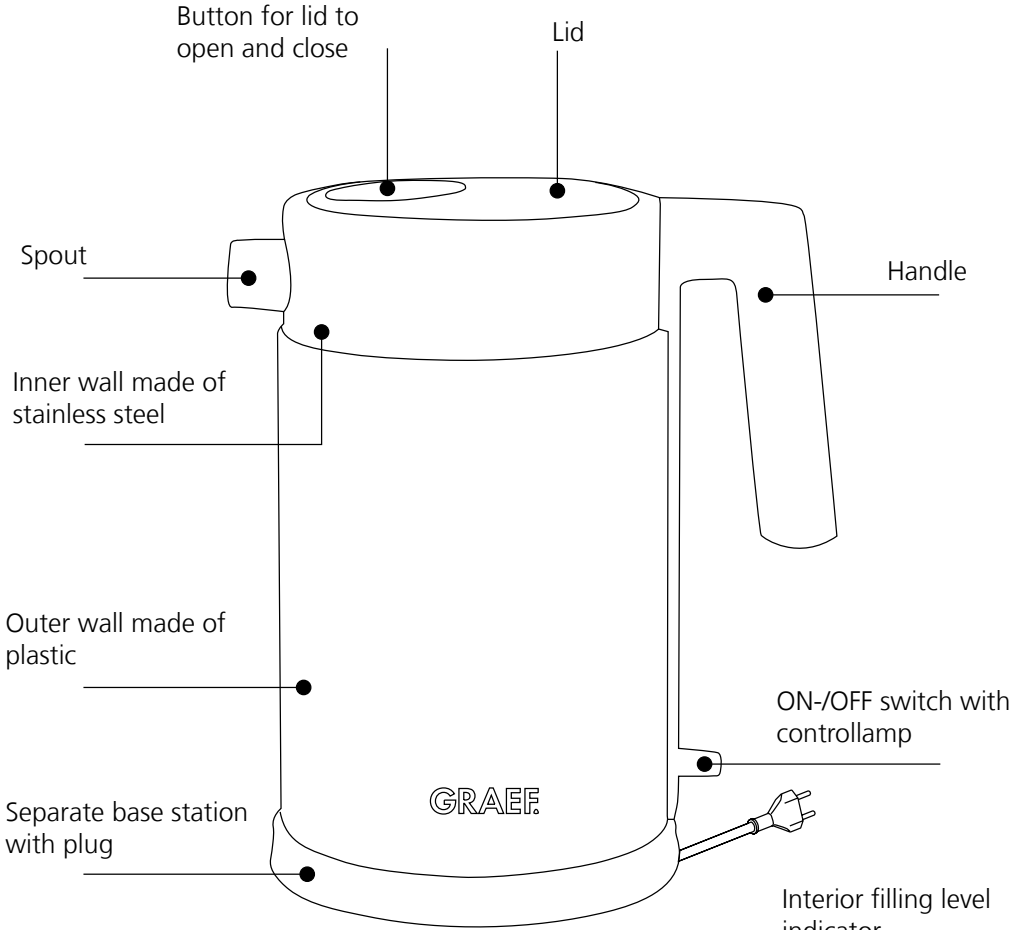

PREFACE

Dear customer,

You made the right decision with the purchase of the electric kettle. You have acquired an established quality product.

We thank you for your purchase and wish you lots of joy with your new electric kettle.

SAFETY INSTRUCTIONS

This unit complies with the statutory safety regulations. Improper use can, however, lead to personal injury and property damage.

To handle the unit safely, follow the instructions below:

- Check the unit for external, visible damage to the housing, the connector cable and the plug before using it. Do not put a damaged unit into operation.
- To prevent hazards, if the machine's connection cable is damaged, solely the manufacturer or its customer service department or a similarly qualified person is permitted to replace it.
- Repairs are only allowed to be performed by a specialist or by the Graef customer service department. Improper repairs can lead to extreme hazards for the user. Furthermore, the right to warranty claim expires.
- Defective components must be replaced solely with genuine spare parts. Fulfilment of the safety regulations is only guaranteed if these parts are used.
- This appliance can be used by children aged from 8 years and above and persons with reduced physical, sensory or mental capabilities or lack of experience and knowledge if they have been given supervision or instruction concerning use of the appliance in a safe way and understand the hazards involved. Children shall not play with the appliance. Cleaning and user maintenance shall not be made by children unless they are older than 8 and supervised.
- Keep the appliance and its cord out of the reach of children less than 8 years.
- The unit is not intended to be used with an external timer or a separate telecontrol system.
- This unit is intended to be used in household and similar applica-

DE

EN

FR

NL

PL

DK

NO

SE

PYC

tions such as: staff kitchen areas in shops, offices and other working environments; farm houses; by clients in hotels, motels and other residential type environments; bed and breakfast type environments.

- If the supply cord is damaged, it must be replaced by the manufacturer, its service or similarly qualified persons in order to avoid a hazard.
- Do not use the unit if the connection cable or plug is damaged.
- To prevent hazards, before continuing to use the unit have a new connection cable installed solely by the manufacturer or its customer service department or a similarly qualified person
- Never open the unit housing under any circumstances. If live connections are touched and the electrical or mechanical structure changes, there is a danger of electric shock.
- Never touch any parts that are conducting electricity. They can cause an electric shock or even lead to death.
- Always pull the power supply line from the electric socket with the connection plug, not on the connection cable.
- Make sure the mains cable does not get caught anywhere, which could lead to the unit falling down.
- Do not use the packing material as a toy. Danger of suffocation.
- Do not fill the electric kettle with water past the highest mark. Water that bubbles over can lead to injuries.
- Do not touch the outer wall of the unit; it can get hot.
- Never immerse the unit or the base station into water or any other liquid.
- Touch the unit only on the handle.
- Make sure there is always sufficient water in the unit (the bottom should be covered) to prevent dry boiling.
- Never use the unit near a heat source.
- Never use the unit outdoors. Store in a dry place.
- Always pull the plug from the electric socket when filling with water, after each use and before cleaning.
- Make sure to use the unit only together with the supplied base station. Never use the base station for any other purpose.
- Switch the unit on only after you have filled it with water. Use cold

water only.

- The lid of the unit must always be firmly closed.
- Make sure the unit is switched off and is not connected to the mains.
- Do not use any aggressive or abrasive cleaning agents and do not use any solvents.
- Do not scratch off stubborn soiling with hard objects.
- Do not rinse the unit off in water or immerse it into water.

UNPACKING

To unpack the unit, proceed as below:

- Take the unit out of the carton.
- Remove all pieces of the packing.
- Remove any possibly extant labels on the unit (do not remove the rating label).

REQUIREMENTS FOR THE INSTALLATION LOCATION

For safe and flawless operation of the unit, the place of location must meet these prerequisites:

- The unit must be set up on a firm, flat, level and non-slip base that has sufficient load bearing capacity.
- Make sure the unit cannot fall over.
- Select the location so that children cannot reach the hot surfaces of the unit and cannot touch the cable.

BEFORE THE FIRST USE

Read these operating instructions thoroughly and keep them handy for referral later on.

This unit brings water to boil in a few minutes.

- To clean the unit, first fill the unit with clear, cold water and then boil it. Subsequently pour away the water because of hygenical reasons.

OPERATION



- Take hold of the base station and unwind the cable as far as it goes.

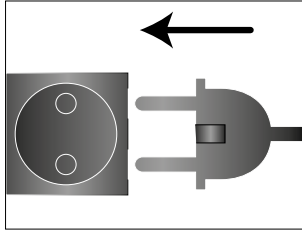

- Plug the plug into the electric socket.

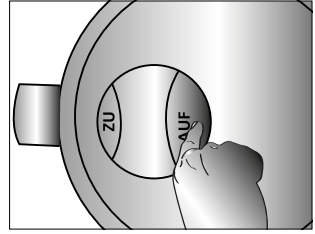

- Open the lid and fill the unit with water.

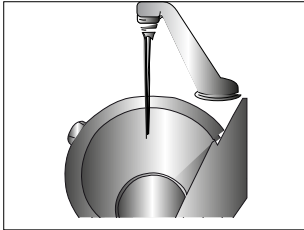

- Fill in 1 litre maximal.

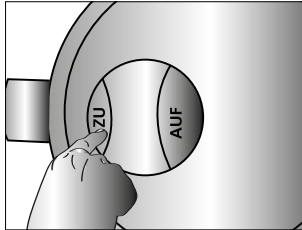

- Close the lid.

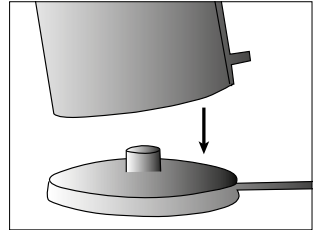

- Put the unit back onto the base station and push the ON-/OFF switch. The indicator lights blue and the unit is switched on.

Important: Do not open the lid during the boiling process.

Make sure you do not exceed the internal maximum filling level mark.

Fill the unit so that the water level is definitely between the minimum and maximum indicator line.

- As soon as boiling stops, the unit automatically shuts off.
- The indicator light extinguishes.
- If desired, you can press the on/off switch again to boil the water once more. However, before doing that, please wait about 30 sec. after the unit automatically shut itself off.

LIME FILTER

The removable lime filter prevents lime scale being poured out.

DRY RUNNING AND OVERHEATING PROTECTION

This unit is equipped with a dry running and overheating protection system. If you ever operate the unit without any water or with too little water, the unit shuts itself off. Wait a moment until the unit has cooled off. Fill the unit with water and

continue as usual.

LIFT-OFF SHUT-OFF

If you happen to lift the unit off the base station while boiling, the unit shuts itself off. This is the so-called lift-off shut-off.

CLEANING

First pull the plug out of the electric socket and let the unit cool off.

Clean the exterior of the unit with a soft, moist cloth. If heavily soiled, you can use a mild detergent.

DECALCIFYING

Depending on the hardness degree of the water, lime scale can build up over time on the bottom and on the interior wall of the stainless steel tank. The harder the water, the faster the lime scale builds up. That is harmless but it can impair the performance of the unit.



For that reason, we recommend regularly decalcifying the unit as follows



- Fill the unit three-quarters full with water.
- Boil it.
- After the unit has shut itself off, fill the unit additionally with distilled white vinegar up to the MAX mark.



Important: Never boil this mixture!

- Let the mixture stand overnight.
- Empty the unit and rinse it out several times with clear water.

TECHNICAL DATA

GRAEF
Art-Nr.: WK 401
220 V - 240 V ~ 50 - 60 Hz
1850 Watt - 2200 Watt
Gebr. Graef GmbH & Co. KG Donnerfeld 6 D-59757 Arnsberg
  

GRAEF
Art-Nr.: WK 402
220 V - 240 V ~ 50 - 60 Hz
1850 Watt - 2200 Watt
Gebr. Graef GmbH & Co. KG Donnerfeld 6 D-59757 Arnsberg
  

GRAEF
Art-Nr.: WK 403
220 V - 240 V ~ 50 - 60 Hz
1850 Watt - 2200 Watt
Gebr. Graef GmbH & Co. KG Donnerfeld 6 D-59757 Arnsberg
  

CUSTOMER SERVICE DEPARTMENT

If your Graef unit has a defect, please contact your dealer or the Graef customer service department.



DISPOSAL

At the end of its service life, this product must not be disposed through normal do-

DE

EN

FR

NL

PL

DK

NO

SE

PYC

mestic waste; rather it must be disposed at a collection point for recycling electronic domestic refuse. The symbol on the product and in the operating instructions points this out. The materials can be recycled in accordance with their markings. By recycling, making use of the materials or other forms of recycling old units you are making an important contribution to protecting our environment. Please ask your municipal administration about the responsible disposal sites.

WARRANTY

Starting with the date of purchase, we assume a 24 month manufacturer's warranty for defects that are attributable to manufacturing and material defects. Your legal warranty rights in accordance with § 439 ff. German Civil Code-E remain unaffected by this clause. Not included in the warranty are damages that have arisen due to improper handling and use as well as defects which have only a slight influence on the functioning or value of the unit. Furthermore, shipping damages, unless our responsibility, are excluded from warranty rights. Warranty claims are excluded for damages that arise due to repairs we or our representatives have not performed. In case of a justified complaint, we will repair or replace the defective product with a flawless product as we choose.

CONSIGNES DE SÉCURITÉ

Cet appareil est conforme aux normes de sécurité en vigueur. Un usage non conforme peut cependant engendrer des dommages corporels et matériels.

Pour une utilisation sûre de l'appareil, prêtez attention aux consignes de sécurité suivantes:

- Avant l'utilisation, contrôlez l'appareil et tous dommages matériels extérieurs visibles sur le boîtier, le câble et la fiche d'alimentation. N'utilisez pas un appareil endommagé.
- Seul un professionnel ou le service après-vente Graef peuvent effectuer des réparations. Des réparations non conformes peuvent présenter des dangers importants pour l'utilisateur. De plus, la garantie perd toute validité.
- Les pièces défectueuses ne peuvent être remplacées que par des pièces originales. Seules ces pièces garantissent une conformité aux normes de sécurité.
- Cet appareil peut être utilisé par les enfants de 8 ans et plus, ainsi que par les personnes dont les fonctions physiques, sensorielles ou mentales sont réduites ou qui n'ont pas assez d'expérience et/ou de connaissances, si elles sont sous surveillance ou si elles ont été instruites sur l'utilisation sûre de l'appareil et des dangers qui peuvent en résulter. L'entretien et la maintenance ne doivent pas être effectués par des enfants, à moins qu'ils ne soient âgés de 8 ans ou plus et soient sous surveillance.
- L'appareil et son câble d'alimentation doivent être tenus hors de portée des enfants de moins de 8 ans.
- Les enfants doivent être surveillés afin de s'assurer qu'ils ne jouent pas avec l'appareil.
- L'appareil n'est pas destiné à être utilisé avec une minuterie externe ou une télécommande séparée.
- Cet appareil est destiné à une utilisation domestique et à des utilisations semblables, comme par exemple: dans les cantines de magasins et de bureaux; dans les propriétés agricoles; par les clients d'hôtels, motels et autres hébergements; dans les chambres d'hôtes.

DE

EN

FR

NL

PL

DK

NO

SE

PYC

- Toujours débrancher l'alimentation en tirant sur la fiche secteur, et non sur le câble.
- N'utilisez pas l'appareil si le câble électrique ou la fiche sont endommagés.
- Avant de continuer à utiliser l'appareil, faites installer un nouveau câble d'alimentation par le fabricant, son service après-vente ou par un spécialiste agréé afin de prévenir tout danger.
- N'ouvrez en aucun cas le boîtier de l'appareil. En cas de contact avec des fils sous tension, ou de changement dans la construction électrique ou mécanique, il y a risque de choc électrique.
- Ne touchez jamais les éléments sous tension. Ceux-ci peuvent engendrer un choc électrique, et même causer la mort.
- Avant de brancher l'appareil, comparez les données d'alimentation inscrites sur la plaque d'identification (tension et fréquence) à celles de votre réseau électrique. Les données doivent correspondre afin d'éviter d'endommager l'appareil.
- Veillez à ce que le câble électrique ne pende pas, ce qui pourrait provoquer la chute de l'appareil.
- Les matériaux d'emballage ne doivent pas être utilisés pour jouer. Il y a risque de suffocation.
- Ne pas remplir la bouilloire au-dessus de la marque supérieure. Un débordement de l'eau pourrait provoquer des blessures.
- N'ouvrez pas le couvercle pendant que l'eau chauffe.
- Evitez de toucher la paroi extérieure de l'appareil, car elle peut devenir très chaude.
- Ne jamais plonger l'appareil ou le socle dans l'eau ou tout autre liquide.
- Tenez l'appareil uniquement par la poignée.
- Veillez à ce que l'appareil contienne toujours suffisamment d'eau (le fond doit être recouvert) afin d'éviter un fonctionnement à sec.
- Ne jamais utiliser l'appareil à proximité d'une source de chaleur.
- Ne jamais utiliser l'appareil en plein air et gardez-le toujours dans un endroit sec.
- Ne jamais utiliser l'appareil dans la salle de bain.
- La prise doit être débranchée lors du remplissage, après chaque

utilisation ainsi qu'avant de nettoyer l'appareil.

- L'appareil ne doit être utilisée qu'avec le socle fourni. Ne jamais utiliser le socle pour un autre usage.
- Allumer l'appareil seulement après l'avoir rempli avec de l'eau. Utilisez uniquement de l'eau froide.
- Le couvercle de l'appareil doit toujours être bien fermé.
- N'utilisez aucun produit de nettoyage décapant ou abrasif, ni aucun solvant.
- Ne grattez pas les salissures solides avec des objets durs.
- Ne lavez pas l'appareil dans l'eau et ne le plongez pas dans l'eau.

AVANT LA PREMIÈRE UTILISATION

Cet appareil porte l'eau à ébullition en quelques minutes.

Remplissez d'abord l'appareil avec de l'eau froide et faites la bouillir, pour nettoyer l'appareil. Jetez l'eau ensuite.

DÉBALLAGE

Procédez comme suit pour déballer l'appareil :

- Sortez l'appareil du carton.
- Enlevez tous les éléments de l'emballage.
- Retirez les éventuelles étiquettes de l'appareil (n'enlevez pas la plaque d'identification).

EXIGENCES CONCERNANT LE LIEU D'INSTALLATION

Pour un fonctionnement sûr et fiable de l'appareil, il doit être entreposé dans les conditions suivantes :

- L'appareil doit être posé sur un support stable, plat, horizontal, antidérapant et ayant une capacité de charge suffisante.
- Veillez à ce que l'appareil ne puisse pas tomber.
- Choisissez l'emplacement de telle façon que les enfants ne puissent pas accéder aux surfaces chaudes de l'appareil ni au câble.

FAIRE BOUILLIR DE L'EAU



- Prenez le socle et déroulez le câble autant que possible.

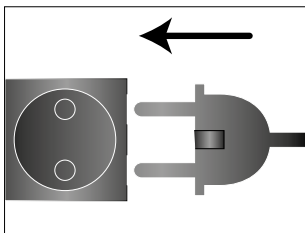

- Fermez le couvercle et posez l'appareil sur son socle.

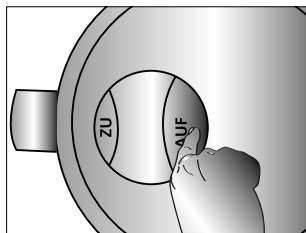

- Ouvrez le couvercle et remplissez l'appareil avec de l'eau.

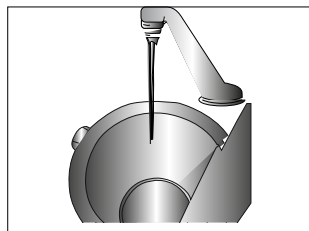

- Remplir un maximum de 1 litre d'eau

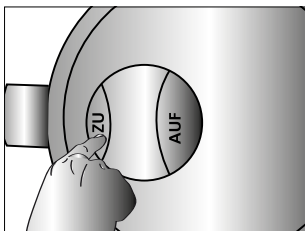

- Fermez le couvercle.

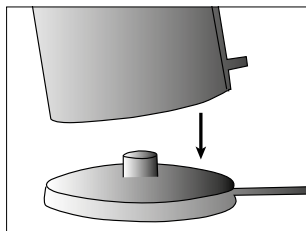

- Branchez la fiche d'alimentation dans la prise secteur. Allumez l'appareil. L'appareil est allumé.

Conseil: Veillez à ne pas dépasser la marque supérieure de remplissage à l'intérieur de l'appareil.

Remplissez l'appareil afin que le niveau d'eau soit entre les marques de niveau minimum et de niveau maximum.

- Dès que l'eau bout, l'appareil s'arrête automatiquement.
- Le voyant de contrôle s'éteint.
- Si nécessaire, vous pouvez refaire bouillir l'eau en appuyant à nouveau sur la touche marche-arrêt. Attendez dans ce cas env. 30 secondes après l'arrêt automatique de l'appareil

FILTRE ANTI-TARTRE

Le filtre anti-tartre amovible empêche les dépôts calcaires d'être déversés.

PROTECTION CONTRE LA MARCHÉ À VIDE ET LA SURCHAUFFE

Cet appareil est équipé d'un dispositif de protection contre la marche à vide et la surchauffe. Si vous mettez l'appareil en marche sans eau ou avec trop peu d'eau, il s'éteint automatiquement. Attendez un petit moment que l'appareil refroidisse. Remplissez l'appareil avec de l'eau et continuez comme prévu.

ARRÊT DE SÉCURITÉ

Si vous soulevez l'appareil de son socle pendant la chauffe, il s'éteint automatiquement. C'est la fonction Arrêt de sécurité.

NETTOYAGE

Débrancher d'abord la fiche secteur de la prise, puis laisser refroidir l'appareil. Nettoyez les surfaces extérieures de l'appareil avec un chiffon doux et humide. En cas de salissure importante un produit nettoyant doux peut être utilisé.

DÉTARTRAGE

Selon la dureté de l'eau de votre région, des dépôts calcaires se forment à plus ou moins longue échéance sur le fond et la paroi intérieure du récipient en inox. Plus l'eau est dure, plus le calcaire se déposera vite. Les dépôts sont insignifiants mais ils peuvent perturber le fonctionnement de l'appareil.

Nous conseillons de détartrer régulièrement l'appareil comme suit

- Remplissez l'appareil aux trois quarts avec de l'eau.
- Faites bouillir l'eau.
- Quand l'appareil s'est arrêté, complétez le remplissage jusqu'au niveau MAX avec du vinaigre.

Conseil: Ne pas faire bouillir ce mélange.

- Laissez agir le mélange toute une nuit.
- Videz l'appareil et rincez-le plusieurs fois à l'eau claire.

Conseil: Vous pouvez aussi utiliser des produits détartrants adaptés, en suivant le mode d'emploi du fabricant.

SERVICE APRÈS-VENTE

Au cas où votre appareil Graef aurait un défaut, adressez-vous à votre revendeur spécialisé ou au service après-vente Graef.



MISE AU REBUT

En fin de vie, ce produit ne doit pas être jeté avec les ordures ménagères. Ceci est indiqué par le symbole sur le produit et le mode d'emploi. Les matériaux sont recyclables en fonction de leur marquage. Avec la réutilisation, la valorisation des matériaux ou d'autres formes de recyclage des appareils usagés, vous apportez une contribution importante à la protection de l'environnement. Renseignez auprès de l'administration de votre commune au sujet des centres responsables du traitement des déchets.

GARANTIE

Pendant 24 mois à partir de la date d'achat, nous prenons en charge sous garantie

DE

EN

FR

NL

PL

DK

NO

SE

PYC

fabricant les défauts ayant pour origine des problèmes de fabrication ou de matériau. Votre garantie légale selon les articles 439 et suivants du code civil allemand (BGB-E) n'est pas affectée par cette mesure. Les dommages causés par une manipulation ou un emploi non conforme, ainsi que les défauts qui affectent de façon bénigne les fonctions ou la valeur de l'appareil, ne sont pas pris en charge par la garantie. De plus, nous déclinons toute responsabilité pour les dommages causés par l'absence ou le manque de détartrage et d'entretien. Dans ce cas, la garantie sera également annulée. Les dommages liés au transport, tant que nous n'en sommes pas responsables, sont également exclus de la garantie. Les dommages causés par une réparation non effectuée par nous ou par un de nos représentants légaux sont exclus de la garantie. En cas de réclamation justifiée et selon notre décision, nous réparerons le produit défectueux ou l'échangerons contre un produit sans défauts.

VEILIGHEIDSINSTRUCTIES

Dit apparaat voldoet aan de voorgeschreven veiligheidsbepalingen. Een onvakkundig gebruik kan echter tot persoonlijk letsel en materiële schade leiden.

Neem voor een veilige omgang met het apparaat alstublieft de volgende veiligheidsinstructies in acht:

- Controleer het apparaat voor ieder gebruik op zichtbare beschadigingen aan de behuizing, de stroomkabel en -stekker. Neem een beschadigd apparaat niet in gebruik.
- Reparaties mogen alleen door een vakman of door de Graef-klantenservice worden uitgevoerd. Door ondeskundige reparaties kunnen aanzienlijke gevaren voor de gebruiker ontstaan. Bovendien komt de garantie te vervallen.
- Defecte onderdelen mogen alleen door originele reserveonderdelen worden vervangen. Alleen bij deze onderdelen is het gewaarborgd, dat er nog steeds aan de veiligheidseisen wordt voldaan.
- Dit apparaat kan door kinderen vanaf 8 jaar en ouder worden gebruikt alsook door personen met verminderde fysieke, sensorische of mentale vaardigheden of een gebrek aan ervaring en/of kennis, als zij onder toezicht staan of instructies omtrent een veilige omgang met het apparaat hebben gekregen en de hieruit voortvloeiende gevaren hebben begrepen. Reiniging en gebruikersonderhoud mogen niet door kinderen worden uitgevoerd, tenzij zij ouder zijn dan 8 jaar en onder toezicht staan.
- Het apparaat en zijn kabels dienen uit de buurt van kinderen jonger dan 8 jaar te worden gehouden.
- Kinderen dienen onder toezicht te staan, om ervoor te zorgen, dat zij niet met het apparaat spelen.
- Het apparaat is niet ontworpen om met een externe tijdschakelklok of een aparte afstandsbediening te worden gebruikt.
- Dit apparaat is ontwikkeld, om in privéhuishoudens en soortgelijke omgevingen te worden gebruikt, zoals bijvoorbeeld: in medewerkerkeukens voor winkels en bureaus; op boerderijen; door gasten in hotels, motels en andere overnachtingsmogelijkheden; in pensions
- De kabel altijd aan de stekker uit de contactdoos trekken, nooit aan

DE

EN

FR

NL

PL

DK

NO

SE

PYC

de kabel zelf.

- Gebruik het apparaat niet, als de stroomkabel of de stekker beschadigd is.
- Laat voor verder gebruik van het apparaat eerst een nieuwe stroomkabel door de fabrikant of zijn klantenservice of een dergelijk gekwalificeerde persoon monteren, om gevaren te voorkomen.
- Maak de behuizing van het apparaat in geen geval open. Als spanningsgeleidende contacten worden aangeraakt en de elektrische en mechanische bouw wordt veranderd, bestaat gevaar voor elektrische schokken.
- Raak nooit onder spanning staande onderdelen aan. Deze kunnen een elektrische schok veroorzaken en zelfs tot de dood leiden.
- Vergelijk voor het aansluiten van het apparaat of de aansluitgegevens (spanning en frequentie) op het typeplaatje overeenkomen met die van uw stroomnet. Deze gegevens moeten overeenkomen, om schade aan het apparaat te voorkomen.
- Let erop, dat de stroomkabel nergens blijft hangen, wat ertoe kan leiden, dat het apparaat kan vallen.
- Verpakkingsmaterialen mogen niet gebruikt worden om mee te spelen. Er bestaat verstikkingsgevaar.
- Vul de waterkoker niet boven de hoogste markering. Het eventueel overlopen van het water kan tot letsel leiden.
- Open het deksel niet tijdens het kookproces.
- Vermijd contact met de buitenwand van het apparaat, deze kan heet worden.
- Dompel het apparaat en het basisstation nooit onder water of andere vloeistoffen.
- Raak het apparaat alleen bij de greep aan.
- Let er altijd op, dat voldoende water in het apparaat zit (bodem dient bedekt te zijn), om te voorkomen dat het apparaat droog kookt.
- Gebruik het apparaat nooit in de buurt van een warmtebron.
- Gebruik het apparaat nooit buitenshuis en bewaar het op een droge plek.
- De stekker moet tijdens het vullen met water, na ieder gebruik al-

- sook voor iedere reiniging uit de contactdoos worden verwijderd.
- Let erop, dat het apparaat alleen in combinatie met het meegeleverde basisstation wordt gebruikt. Gebruik het basisstation nooit voor andere doeleinden.
 - Schakel het apparaat pas aan, nadat u het met water hebt gevuld. Gebruik alleen koud water.
 - Het deksel van het apparaat moet altijd goed gesloten worden.
 - Gebruik geen agressieve of schurende reinigingsmiddelen en geen oplosmiddelen.
 - Kras hardnekkige verontreinigingen niet met harde voorwerpen weg.
 - Apparaat niet met water afspoelen of onder water dompelen.

VOOR DE EERSTE INGEBRUIKNAME

Dit apparaat brengt water binnen enkele minuten aan de kook.

Eerst vult u het apparaat met schoon, koud water en kookt dit, om het apparaat te reinigen. Vervolgens giet u het water weg.

UITPAKKEN

Om het apparaat uit te pakken dient u als volgt te werk te gaan:

- Haal het apparaat uit de doos.
- Verwijder alle verpakkingscomponenten.
- Verwijder eventuele stickers op het apparaat (verwijder echter niet het typeplaatje).

EISEN WAARAAN DE PLAATSINGSLOCATIE MOET VOLDOEN

Voor een veilig en betrouwbaar gebruik van het apparaat dient de installatieplek aan de volgende eisen te voldoen:

- Het apparaat dient op een stevige, vlakke, horizontale en slipvaste ondergrond met voldoende draagkracht geplaatst te worden.
- Let erop, dat het apparaat niet om kan vallen.
- Kies de plaatsingslocatie zodanig, dat kinderen niet met de hete oppervlakken van het apparaat of de kabel in aanraking kunnen komen.

WATER KOKEN

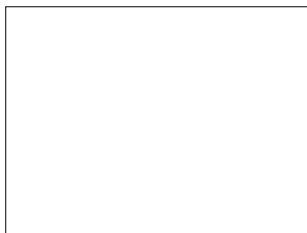

- Pak het basisstation en rol de kabel zo ver mogelijk af.

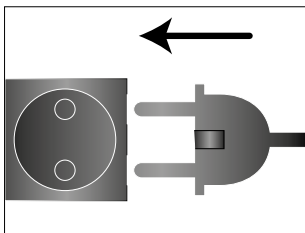

- Steek de stekker in het stopcontact.

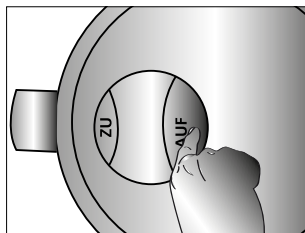

- Open de deksel en vul het apparaat met water.

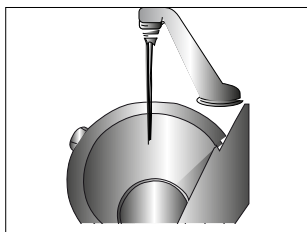

- Vul een maximum van 1 liter water.

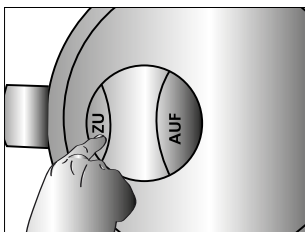

- Sluit de deksel.

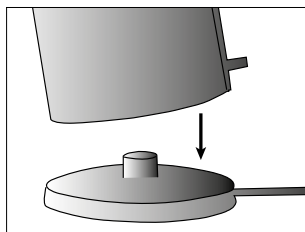

- Plaats het apparaat weer op het basisstation. Schakel het apparaat in. Het apparaat is nu ingeschakeld.

Opmerking: Let erop, dat u de aan de binnenkant aangebrachte markering voor de maximale inhoud niet overschrijdt.

Vul het apparaat zo, dat zich het waterpeil tussen de minimum en maximum markering bevindt.

- Zodra het water kookt, schakelt het apparaat automatisch uit.
- Het controlelampje gaat uit.
- Indien gewenst, kunt u het water door opnieuw op de aan-/uitschakelaar te drukken, nogmaals koken. Wacht vervolgens echter ca. 30 sec. nadat het apparaat automatisch is uitgeschakeld.

KALKFILTER

De uitneembare kalkfilter voorkomt dat kalkresiduen mee worden uitgeschonken.

DROOGKOOK- EN OVERVERHITTINGSBEVEILIGING

Dit apparaat is voorzien van een droogkook- en oververhittingsbeveiliging. Mocht het gebeuren, dat u het apparaat zonder water of met te weinig water gebruikt, gaat het apparaat automatisch uit. Wacht eventjes totdat het apparaat is afgekoeld. Vul het apparaat met water en ga zoals gewoonlijk door.

LIFT-OFF UITSCHAKELING

Mocht u tijdens het koken het apparaat per ongeluk van de basis hebben getild, schakelt het apparaat vanzelf uit. Dit is de zogenaamde lift-off uitschakeling

REINIGING

Eerst de stekker uit de contactdoos trekken en het apparaat af laten koelen.

Reinig de buitenkant van het apparaat met een zacht, vochtig doekje. Bij sterke verontreinigingen kan een mild reinigingsmiddel worden gebruikt.

ONTKALKEN

Afhankelijk van de hardheid van het water in uw gebied ontstaat op den duur kalkaanslag op de bodem en aan de binnenkant van de edelstalen kan. Hoe hoger de hardheid van het water, des te sneller ontstaat kalkaanslag. Dit heeft weliswaar geen invloed op de kwaliteit van het water, maar het kan wel de prestatie van het apparaat beïnvloeden. Daarom raden wij u aan, het apparaat regelmatig als volgt te ontkalken.

- Vul het apparaat driekwart met water.
- Breng dit aan de kook.
- Nadat het apparaat weer uitgeschakeld is, vult u het apparaat bovendien tot aan de MAX-markering met huishoudazijn.

Opmerking: breng dit mengsel niet aan de kook.

- Laat het mengsel gedurende de nacht staan.
- Maak het apparaat leeg en spoel het meermaals met schoon water uit.

Opmerking: u kunt ook andere geschikte ontkalkers gebruiken, neem hierbij de instructies van de fabrikant in acht.

KLANTENSERVICE

Mocht het gebeuren, dat uw Graef-apparaat defect is, dient u contact op te nemen met uw speciaalzaak of de Graef-klantenservice.



VERWIJDERING

Dit product mag aan het einde van zijn levensduur niet via het normale huishoudelijk afval worden verwijderd. Het symbool op het product en in de gebruiksaanwijzing maken u hierop attent. De materialen dienen conform hun aanduidingen te worden gerecycled. Door het hergebruik, recyclen of andere vormen van hergebruik van oude apparaten, levert u een belangrijke bijdrage voor de bescherming van het milieu. Vraag alstublieft bij uw gemeentelijke overheid naar het desbetreffende recyclingcentrum.

DE

EN

FR

NL

PL

DK

NO

SE

PYC

2 JAAR GARANTIE

Voor dit product verlenen wij, beginnend vanaf de verkoopdatum, 24 maanden fabrieksgarantie op mankementen, die terug te voeren zijn op productie- of materiaalfouten. Uw wettelijke garantie volgens § 439 ff. BGB-E (Duits burgerlijk wetboek) blijft onaangetast. Schade, die terug te voeren is op een onvakkundige omgang of gebruik alsook mankementen, die de werking of de waarde van het apparaat slechts minimaal beïnvloeden, vallen niet onder de garantie. Bovendien zijn wij niet verantwoordelijk voor schade die ontstaat door ontbrekende of onvoldoende ontkalking en onderhoud. In dit geval komt de garantie eveneens te vervallen. Bovendien vallen transportbeschadigingen, voor zover wij hiervoor niet verantwoordelijk zijn, ook niet onder de garantie. Voor schade, die door een niet door ons of onze vertegenwoordiging uitgevoerde reparatie ontstaat, zijn wij eveneens niet aansprakelijk. In geval van gegronde reclamaties zullen wij het gebrekkige product naar eigen inzicht repareren of vervangen door een feilloos werkend product.

OPIS URZĄDZENIA

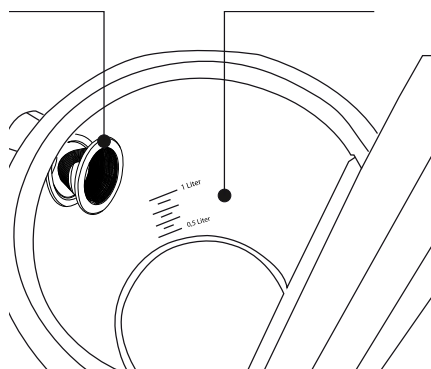
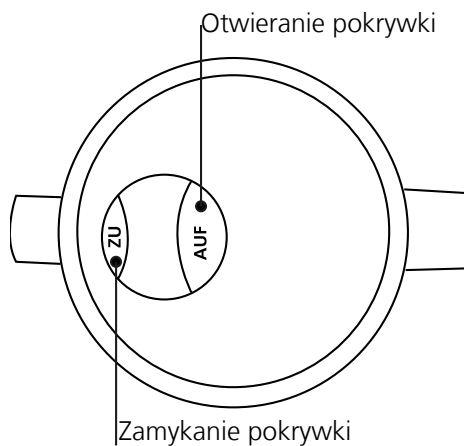
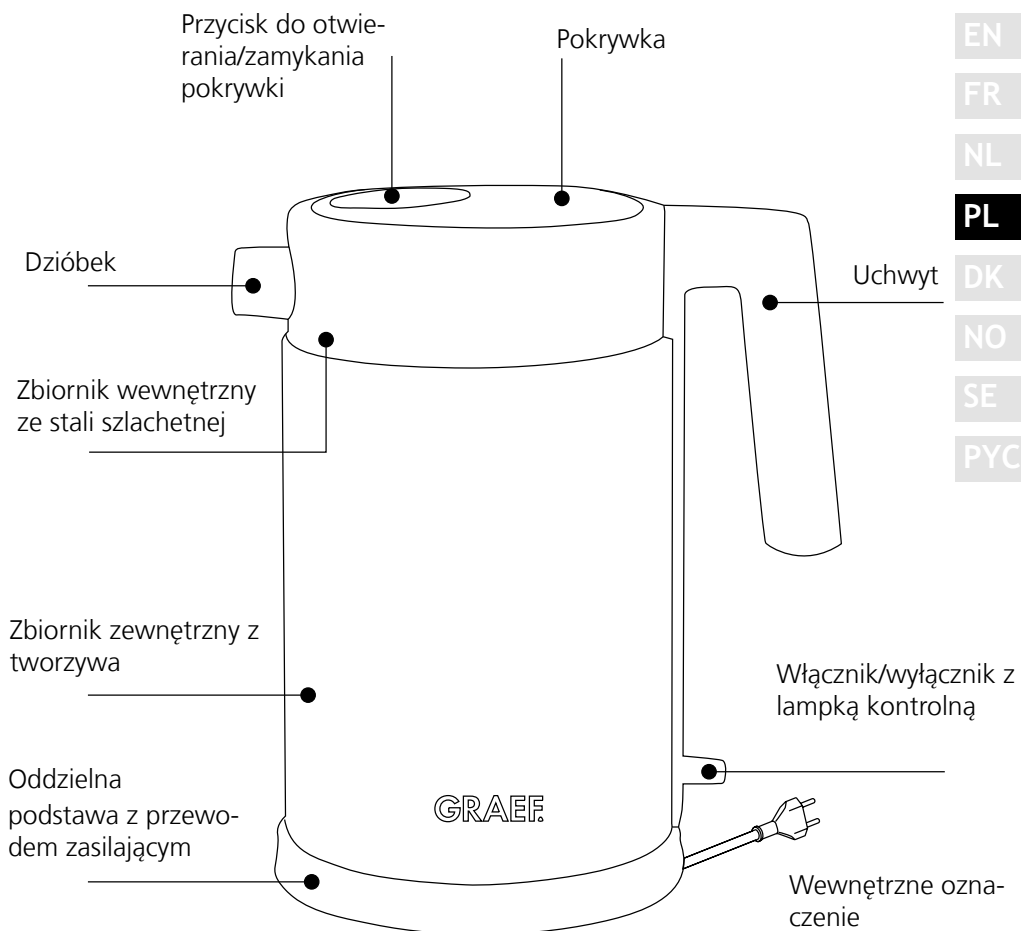

WSTĘP

Szanowna Klientko, szanowny Kliencie.

Zakup naszego czajnika bezprzewodowego to trafny wybór: jest to renomowany produkt wysokiej jakości.

Dziękujemy za zakup i życzymy udanej eksploatacji nowego urządzenia marki Graef.

WSKAZÓWKI BEZPIECZEŃSTWA

Urządzenie to spełnia wymogi obowiązujących przepisów bezpieczeństwa. Jego nieprawidłowe użycie może jednak spowodować szkody osobowe i materialne.

W celu zapewnienia bezpiecznej obsługi urządzenia należy postępować zgodnie z następującymi wskazówkami bezpieczeństwa:

- Przed użyciem należy sprawdzić urządzenie pod kątem widocznych zewnętrznych uszkodzeń części obudowy, przewodu zasilającego i wtyczki. Nie uruchamiać uszkodzonego urządzenia.
- Przeprowadzanie napraw należy powierzyć wyłącznie specjalście lub działowi obsługi klienta firmy Graef. Niewłaściwie wykonane naprawy mogą spowodować poważne zagrożenie dla użytkownika. Ponadto powodują one wygaśnięcie roszczeń gwarancyjnych.
- Uszkodzone komponenty można zastępować wyłącznie oryginalnymi częściami zamiennymi. Tylko te części mogą zapewnić spełnienie wymogów dotyczących bezpieczeństwa.
- Urządzenie to może być używane przez dzieci w wieku powyżej 8 lat, przez osoby o ograniczonych zdolnościach fizycznych, sensorycznych lub umysłowych oraz przez osoby nieposiadające doświadczenia i/lub wiedzy pod warunkiem, że będą one nadzorowane, bądź przeszkolono je w zakresie bezpiecznego korzystania z urządzenia oraz wynikających z tego zagrożeń. Czyszczeniem i pielęgnacją urządzenia nie mogą zajmować się dzieci, o ile nie są w wieku powyżej 8 lat i nie znajdują się pod nadzorem.
- Urządzenie wraz z przewodem zasilającym należy przechowywać w miejscu niedostępnym dla dzieci poniżej 8 roku życia.
- Należy zapewnić, aby dzieci nie miały możliwości bawienia się urządzeniem.
- Urządzenie nie jest przeznaczone do eksploatacji z zewnętrznym regulatorem czasowym lub oddzielnym systemem zdalnego stero-

wania.

- Urządzenie jest przeznaczone do użytku w gospodarstwie domowym oraz do podobnych zastosowań, jak na przykład: w kuchniach dla pracowników sklepów lub biur; w gospodarstwach rolnych; dla gości przebywających w hotelach, motelach i innych instytucjach oferujących miejsca noclegowe; w pensjonatach.
- Przewód zasilający należy zawsze wyciągać z gniazda, trzymając za wtyczkę, a nie za kabel.
- Nie stosować urządzenia w przypadku uszkodzenia przewodu zasilającego lub wtyczki.
- W celu uniknięcia zagrożeń przed kontynuacją eksploatacji wymianę uszkodzonego przewodu zasilającego na nowy należy zlecić wyłącznie producentowi, jego działowi obsługi klienta lub osobom o podobnych kwalifikacjach
- W żadnym wypadku nie otwierać obudowy. Dotknięcie przyłączy będących pod napięciem oraz modyfikacja konstrukcji elektrycznej i mechanicznej grożą porażeniem prądem.
- Nie dotykać części znajdujących się pod napięciem. Mogą one spowodować porażenie prądem, a nawet śmierć.
- Przed podłączeniem urządzenia należy porównać dane przyłączeniowe (wartości napięcia i częstotliwości) umieszczone na tabliczce znamionowej z danymi sieci elektrycznej. Wartości te muszą być zgodne, aby uniknąć uszkodzenia urządzenia.
- Należy pamiętać, aby kabel zasilający nie zwisał, gdyż może to spowodować upadek urządzenia.
- Materiałów opakowaniowych nie wolno używać do zabawy, z uwagi na ryzyko uduszenia.
- Nie napełniać czajnika bezprzewodowego wodą powyżej oznaczenia poziomu maksymalnego. Ewentualne przelanie się wody może spowodować obrażenia.
- Należy unikać dotykania zewnętrznych ścianek urządzenia, gdyż mogą się one nagrzewać.
- Zachować ostrożność, gdyż urządzenie nagrzewa się. Ryzyko oparzenia wydostającą się parą.
- Urządzenie należy chwycić tylko za uchwyt.

- W celu uniknięcia gotowania na sucho należy pamiętać, aby w czajniku znajdowała się zawsze wystarczająca ilość wody (dno powinno być zakryte).
- Nie używać urządzenia w pobliżu źródła ciepła.
- Nie używać urządzenia na zewnątrz i przechowywać je zawsze w suchym miejscu.
- Przed napełnieniem wodą, po każdym użyciu oraz przed czyszczeniem należy zawsze wyciągnąć wtyczkę z gniazda.
- Należy pamiętać, aby urządzenie było eksploatowane wyłącznie wraz z dołączoną podstawą. Nie stosować podstawy do innych celów.
- Urządzenie należy włączać dopiero po napełnieniu wodą. Należy używać wyłącznie zimnej wody.
- Nie stosować agresywnych środków czyszczących ani środków do szorowania oraz rozpuszczalników.
- Do usuwania trwałych zabrudzeń nie należy stosować twardych przedmiotów.

ROZPAKOWYWANIE

Rozpakowywanie urządzenia powinno przebiegać w następujący sposób:

- Wyjąć urządzenie z kartonu.
- Usunąć wszystkie elementy opakowania.
- Usunąć ewentualne nalepki znajdujące się na urządzeniu (za wyjątkiem tabliczki znamionowej).

WYMAGANIA WZGLĘDEM MIEJSCA USTAWIENIA

W celu zapewnienia bezpiecznej i niezakłóconej eksploatacji urządzenia miejsce ustawienia musi spełniać następujące warunki:

- Urządzenie należy ustawić na solidnym, równym, poziomym i antypoślizgowym podłożu o wystarczającej nośności.
- Należy uważać, aby urządzenie się nie przewróciło.
- Miejsce ustawienia należy dobrać w taki sposób, aby dzieci nie mogły chwytać za gorącą powierzchnię urządzenia ani za przewód zasilający.

PRZED PIERWSZYM UŻYCIEM

Urządzenie to umożliwia zagotowanie wody w ciągu kilku minut.

Najpierw napełnić czajnik czystą, zimną wodą i zagotować ją, w celu oczyszczenia go. Ze względów higienicznych wodę tę należy potem wylać.

URUCHAMIANIE



- Rozwinąć przewód zasilający podstawy tak bardzo, jak się da.

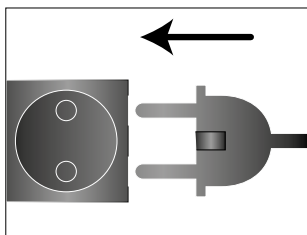

- Podłączyć wtyczkę do gniazda.

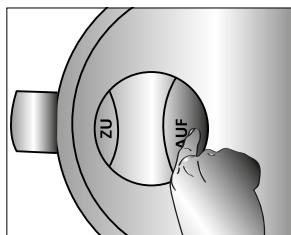

- Nacisnąć „OTW.” aby otworzyć pokrywkę.

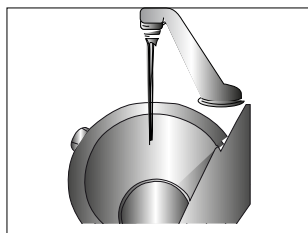

- Nalać do czajnika maksymalnie 1 litr wody. Nie przekraczać tego oznaczenia, gdyż może to spowodować przelanie się wody.

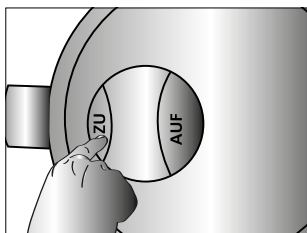

- Nacisnąć „ZAMK.” aby zamknąć pokrywkę.

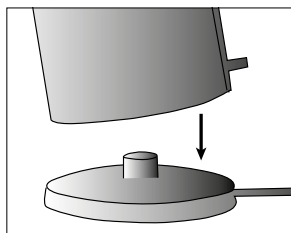

- Ustawić czajnik na podstawie i włączyć go; lampka kontrolna świeci się na niebiesko.

Wskazówka: Podczas pracy czajnika bezprzewodowego pokrywka musi być zawsze zamknięta, gdyż w przeciwnym razie nie nastąpi jego wyłączenie.

Należy pamiętać, aby nie przekraczać znajdującego się wewnątrz oznaczenia maksymalnego poziomu napełnienia. Urządzenie należy napełniać w taki sposób, aby poziom wody znajdował się pomiędzy kreskami oznaczającymi minimalny i maksymalny poziom napełnienia. Przelewająca się woda może spowodować oparzenia.

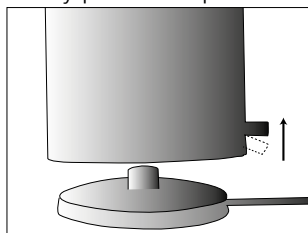

- Urządzenie wyłącza się automatycznie po przygotowaniu wody. Lampka kontrolna gaśnie.

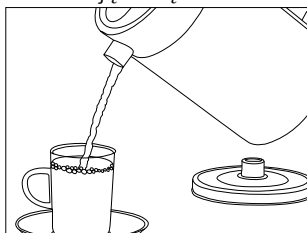

- Powoli wlać wodę do filiżanki lub podobnego naczynia.

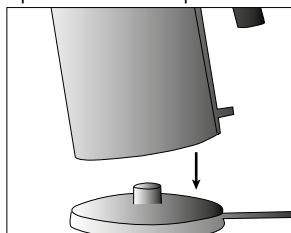

- Odstawić czajnik z powrotem na podstawę.

Wskazówka: W razie potrzeby można jeszcze raz zagotować wodę poprzez naciśnięcie przełącznika włącz/wyłącz. Należy wtedy jednak odczekać ok. 30 sekund po automatycznym wyłączeniu się urządzenia.

ZABEZPIECZENIE PRZED PRZEGRZANIEM I PRACĄ NA SUCHO

Urządzenie to jest wyposażone w zabezpieczenie przed przegrzaniem i pracą na sucho. Urządzenie wyłącza się w przypadku eksploatacji bez wody lub jej za małej ilości. Należy odczekać chwilę do momentu schłodzenia czajnika. Następnie napełnić go wodą i postępować jak zwykle.

WYŁĄCZANIE LIFT-OFF

Zdjęcie czajnika z podstawy podczas gotowania wody powoduje jego samoczynne wyłączenie. Jest to tzw. wyłączanie Lift-Off.

CZYSZCZENIE Z ZEWNĄTRZ

Najpierw wyciągnąć wtyczkę z gniazda i schłodzić czajnik. Zewnętrzne powierzchnie urządzenia można czyścić miękką, zwilżoną ściereczką. Silniejsze zanieczyszczenia można usuwać łagodnym środkiem czyszczącym.

Nie czyścić urządzenia i podstawy pod bieżącą wodą, ani nie zanurzać w wodzie.

WYJMOWANIE FILTRA ANTYWAPIENNEGO ZE STALI SZLACHETNEJ

Wyjmowany filtr antywapienny zapobiega przedostawaniu się złożeń wapienia i cząsteczek zanieczyszczeń z wody do napoju. W celu ułatwienia czyszczenia można wyjąć filtr.

- Należy to robić po schłodzeniu czajnika bezprzewodowego.

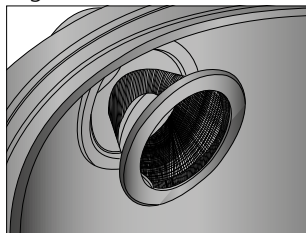
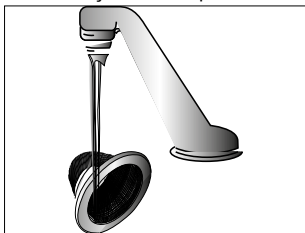
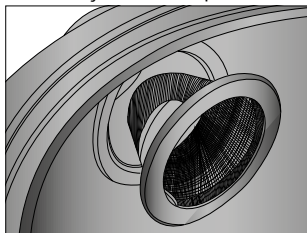

- Umieścić palec za srebrnym pierścieniem filtra i wyciągnąć go do tyłu.
- Oczyszczyć filtr antywapienny pod strumieniem bieżącej wody.
- W celu umieszczenia na miejscu wcisnąć filtr od wewnątrz w dzióbek.

USUWANIE KAMIENIA / CZYSZCZENIE OD WEWNĄTRZ

Zależnie od stopnia twardości wody w danym regionie na dnie i wewnętrznych ściankach stalowego zbiornika może z czasem pojawić się osad z kamienia. Im twardsza woda, tym szybsze odkładanie się kamienia. Osad ten jest wprawdzie nieszkodliwy, jednak może mieć negatywny wpływ na wydajność urządzenia.

Nie należy zbyt długo zwlekać z czyszczeniem, gdyż odłoży się zbyt duża

ilość osadu, a preparat do usuwania kamienia nie będzie działać. Takie uszkodzenie spowodowane przez samego użytkownika nie jest objęte gwarancją!

Regularne usuwanie kamienia wydłuża trwałość danego urządzenia. Do usuwania kamienia należy stosować wyłącznie tabletki odkamieniające marki Graef, które są dostosowane do naszych urządzeń. Są one dostępne w naszym sklepie internetowym pod adresem haushalt.graef.de/shop (numer artykułu 145618). Ponadto we wnętrzu zbiornika gromadzą się zanieczyszczenia spowodowane przez wodę, których usunięcie jest możliwe dzięki regularnemu odkamienianiu.

Sposób postępowania:



- Napełnić czajnik w trzech czwartych wodą.
- Zagotować ją.
- Po zagotowaniu wrzucić tabletkę odkamieniającą.



Wskazówka: Powstałej mieszanki nie należy gotować.



- Należy pozostawić ją na noc w czajniku.
- Rano opróżnić go i kilka razy przepłukać czystą wodą.

Nie odpowiadamy za skutki nieprzeprowadzanego lub zbyt rzadkiego usuwania kamienia. W takim przypadku wygasa gwarancja.

DANE TECHNICZNE

GRAEF
Art-Nr.: WK 401
220 V - 240 V ~ 50 - 60 Hz 1850 Watt - 2200 Watt
Gebr. Graef GmbH & Co. KG Donnerfeld 6 D-59757 Arnsberg
  

GRAEF
Art-Nr.: WK 402
220 V - 240 V ~ 50 - 60 Hz 1850 Watt - 2200 Watt
Gebr. Graef GmbH & Co. KG Donnerfeld 6 D-59757 Arnsberg
  

GRAEF
Art-Nr.: WK 403
220 V - 240 V ~ 50 - 60 Hz 1850 Watt - 2200 Watt
Gebr. Graef GmbH & Co. KG Donnerfeld 6 D-59757 Arnsberg
  

OBSŁUGA KLIENTA

W przypadku uszkodzenia urządzenia Graef prosimy o kontakt z dystrybutorem lub działem obsługi klienta firmy Graef poprzez telefon pod numer 02932-9703688 lub wysłanie wiadomości e-mail na adres service@graef.de



UTYLIZACJA

Po zakończeniu eksploatacji produktu tego nie wolno wyrzucać wraz z odpadami domowymi. Informuje o tym symbol umieszczony na produkcie oraz zawarty w instrukcji obsługi. Materiały należy poddawać recyklingowi zgodnie z ich oznaczeniem. Dzięki recyklingowi, procesowi odzysku materiałowego lub innym metodom odzysku zużytego sprzętu przyczynia się w istotny sposób do ochrony środowiska. Informacji na temat właściwych placówek zajmujących się utylizacją udziela lokalna administracja.

DE

EN

FR

NL

PL

DK

NO

SE

PYC

2 LATA GWARANCJI

Produkt ten jest objęty 24-miesięczną gwarancją producenta, której bieg rozpoczyna się od daty sprzedaży. Obejmuje ona wady spowodowane błędami produkcyjnymi i materiałowymi. Postanowienie to nie wpływa na ustawowe roszczenia z tytułu gwarancji zgodnie z § 437 i nast. niemieckiego kodeksu cywilnego (BGB). Gwarancja nie obejmuje szkód będących rezultatem niewłaściwego obchodzenia się z urządzeniem bądź jego niewłaściwego zastosowania, a także wad, które w nieznacznym sposób wpływają na działanie i wartość urządzenia. Ponadto nie ponosimy żadnej odpowiedzialności za szkody wynikające z nieprzeprowadzanego lub zbyt rzadkiego usuwania kamienia oraz niewystarczającej pielęgnacji urządzenia. W takim przypadku gwarancja wygasa. Należy stosować wyłącznie oryginalne tabletki odkamieniające i czyszczące marki Graef. W dalszej kolejności gwarancja nie obejmuje szkód transportowych, które nie powstały z naszej winy. Nie obejmuje ona również szkód będących wynikiem napraw, które nie zostały przeprowadzone przez naszą firmę lub jej przedstawicielstwa. W przypadku uzasadnionych reklamacji naprawimy wadliwy produkt bądź wymienimy go na nowy.

AKCESORIA

Dodatkowe akcesoria można zamawiać w naszym sklepie internetowym pod adresem haushalt.graef.de/shop.

Tabletki odkamieniające, 6 sztuk

Nr artykułu 145618



PRODUKTBESKRIVELSE

- DE
- EN
- FR
- NL
- PL
- DK**
- NO
- SE
- PYC

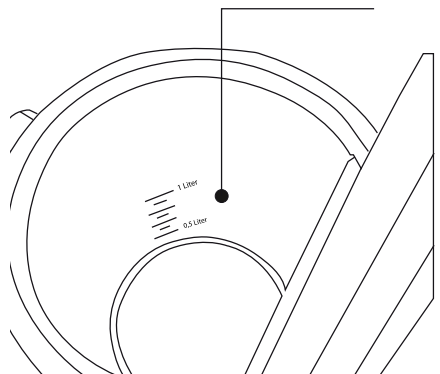
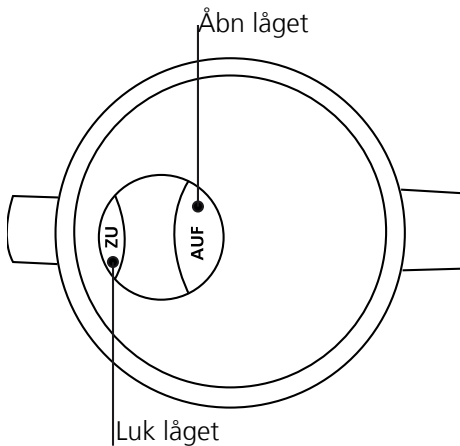
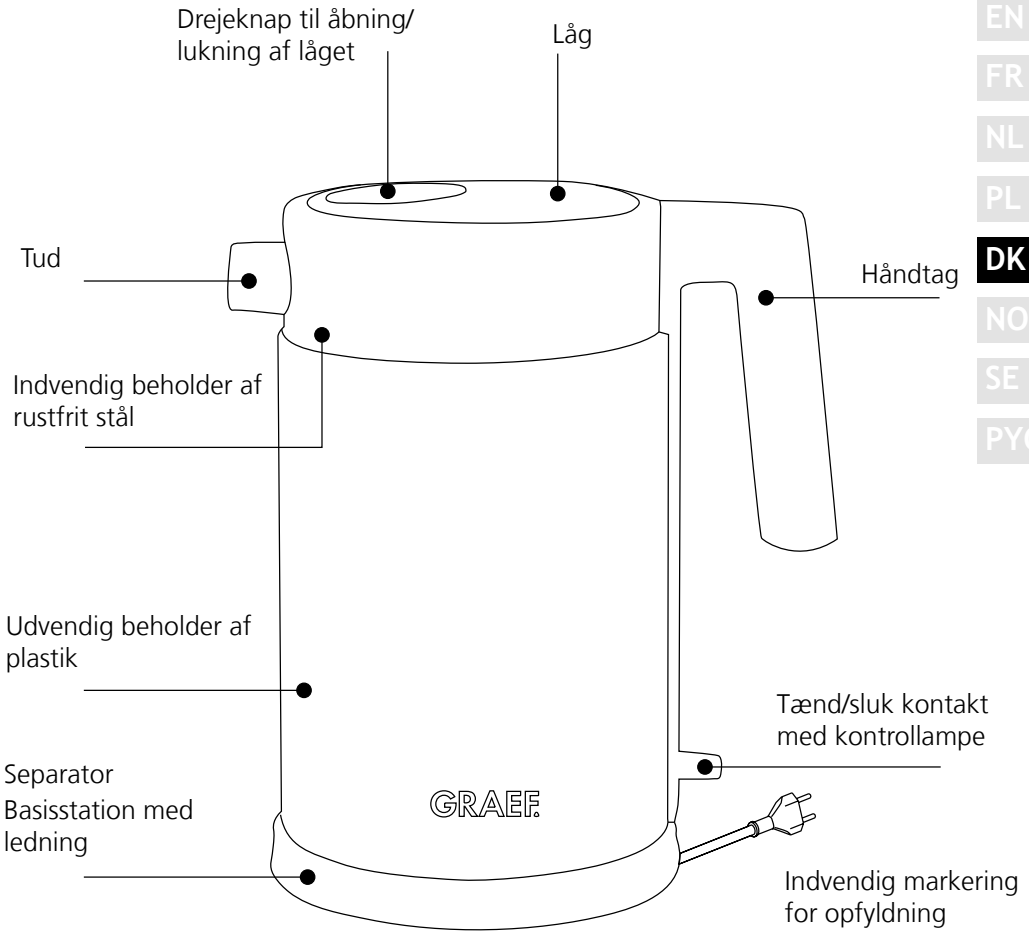

FORORD

Kære kunde,

Med købet af denne elkedel har du gjort et godt valg. Du har købt et anerkendt kvalitetsprodukt.

Vi takker for dit køb, og ønsker dig masser af glæde med din nye Graef elkedel.

SIKKERHEDSANVISNING

Denne maskine svarer til de foreskrevne sikkerhedsbestemmelser. Ikke korrekt brug kan dog føre til skader på personer eller materielle skader.

Vær opmærksom på følgende sikkerhedsanvisninger for en sikker brug af maskinen:

- Kontrollér maskinen for udvendige, synlige skader på kabinettet, tilslutningsledningen og -stikket, før den anvendes. En beskadiget maskine må ikke tages i brug.
- Reparationer må kun udføres af fagfolk eller af Graef-kundeservice. Ikke korrekte reparationer kan forårsage betydelige farer for brugeren. Desuden bortfalder garantikravet.
- Defekte komponenter må kun udskiftes med originale reservedele. Det er kun ved brug af disse dele, at sikkerhedsforanstaltningerne kan garanteres.
- Denne maskine kan benyttes af børn fra 8 år og op, samt personer med reducerede fysiske, sensoriske eller mentale færdigheder eller manglende erfaring og/eller kendskab, så længe de er under opsyn eller har fået en grundig træning i brugen af maskinen, og de eventuelle farer som kan opstå ved brug af maskinen. Rengøring og vedligeholdelse må ikke ske af børn, med mindre de er 8 år eller ældre, og er under opsyn.
- Maskinen og dens tilslutningsledning skal holdes væk fra børn som er under 8 år gamle.
- Børn skal være under opsyn for at sikre, at de ikke leger med maskinen.
- Maskinen er ikke beregnet til anvendelse med en ekstern timer eller en separat fjernstyring.
- Denne maskine er beregnet til anvendelse i husholdningen eller i lignende anvendelser, som for eksempel: i medarbejderkøkkener til

butikker og kontorer, i landbrugsejendomme, af gæster på hoteller, moteller og i andre boligindretninger, i pensioner med morgenmad.

- Træk altid forsyningsledningen ud af stikkontakten i tilslutningsstikket, ikke i tilslutningsledningen.
- Maskinen må ikke anvendes, hvis elledningen eller stikket er beskadiget.
- Lad Graef-kundeservice eller autoriserede fagfolk installere en ny tilslutningsledning, før maskinen anvendes igen.
- Maskinens kabinet må under ingen omstændigheder åbnes. Hvis spændingsførende tilslutninger berøres, eller hvis den elektriske eller mekaniske opbygning ændres, er der risiko for elektrisk stød.
- Berør aldrig dele, der står under spænding. De kan forårsage elektrisk stød eller endda være livsfarlige.
- Før maskinen tilsluttes, skal du sammenligne tilslutningsdataene (spænding og frekvens) på typeskiltet med dit elnets. Disse data skal stemme overens, før at undgå beskadigelser på maskinen.
- Vær opmærksom på at strømkablet ikke hænger og dingler, så maskinen evt. kan falde.
- Der må ikke leges med emballagematerialer. Der er risiko for kvælning.
- Elkedlen må ikke fyldes med vand over den angivne markering. En mulig sprøjtning af vandet, kan føre til kvæstelser.
- Undgå at berøre den udvendige del af elkedlen, denne kan være varm.
- Forsigtigt, maskinen er varm. Der kan opstå forbrændingsfare gennem damp.
- Maskinen må kun berøres ved hjælp af håndtaget.
- Vær opmærksom på at der altid er passende med vand i maskinen, (bunden skal være dækket), for at undgå en tørkogning.
- Maskinen må ikke benyttes i nærheden af en varmekilde.
- Maskinen må ikke benyttes udendørs, og skal opbevares på et tørt sted.
- Når maskinen fyldes med vand, efter hvert brug samt ved rengøring, skal stikkontakten altid fjernes fra stikdåsen.
- Vær opmærksom på at maskinen kun benyttes i forbindelse med

den medfølgende basisstation. Basisstationen må ikke benyttes til andre formål.

- Maskinen må først tændes når der er fyldt vand på. Anvend kun koldt vand.
- Der må ikke anvendes aggressive eller skurende rengøringsmidler og heller ikke opløsningsmidler.
- Urenheder, der sidder fast, må ikke kradses af med hårde genstande.

UDPAKNING

Gå frem på følgende måde for at pakke maskinen ud:

- Tag maskinen ud af kassen.
- Fjern alle emballagedele.
- Fjern eventuelle mærkater på maskinen (typeskiltet må ikke fjernes).

KRAV TIL PLACERINGSSTED

For at opnå en sikker og fejlfri anvendelse af maskinen skal opstillingsstedet opfylde følgende forudsætninger:

- Maskinen skal stå på et fast, plant, vandret og skridsikkert underlag med tilstrækkelig bæreevne.
- Vær opmærksom på at maskinen ikke kan vælte.
- Vælg en placering hvor børn ikke kan nå den varme overflade på maskinen, eller ledningen.

FØR DEN FØRSTE IBRUGTAGNING

Denne maskine vil bringe vand i kog inden for nogle få minutter.

Først skal maskinen fyldes med koldt vand, dette bringes i kog for at rengøre maskinen. Af hygiejniske grunde smides vandet ud bagefter.

IDRIFTSÆTTELSE

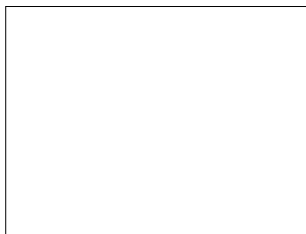

- Tag basisstationen, og vikl ledningen ud fra den.

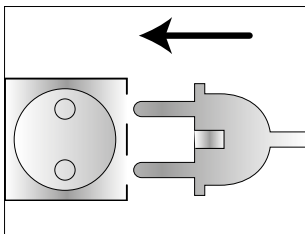

- Sæt stikkontakten ind i stikdåsen.

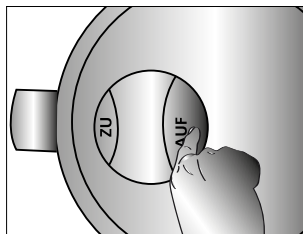

- Tryk på "FRA" på låget for at åbne denne.

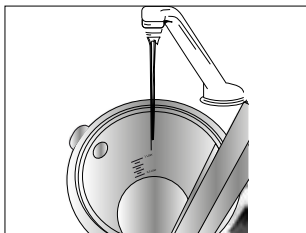

- Fyld elkedlen op med maksimalt 1 liter vand. Denne markering må ikke overskrides. Vandet vil sprøjte over hvis dette sker.

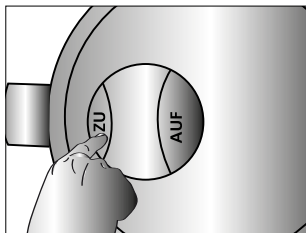

- Tryk på "TIL" på låget for at lukke denne.

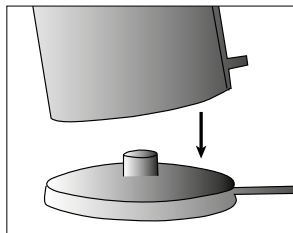

- Stil elkedlen på basisstationen og tænd for maskinen, kontrollampen lyser blå.

Bemærk: Elkedlen kan kun bruges med et lukket låg, ellers vil elkedlen ikke blive aktiveret.

Vær opmærksom på at den indvendigt placeret markering for maksimal opfyldning, ikke overskrides. Maskinen fyldes op, så vandpilen ligger mellem minimums- og maksimumsområdet. Ved sprøjtende vand kan det føre til forbrændinger / skoldninger.

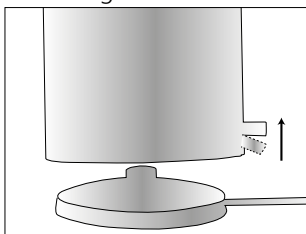

- Når kogningen er færdig, vil maskinen automatisk slukke. Kontrollampe lyser.

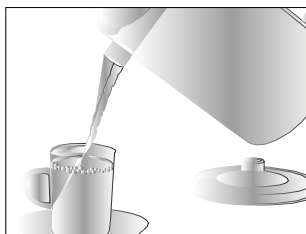

- Hæld langsomt vandet i en kop eller en lignende beholder.

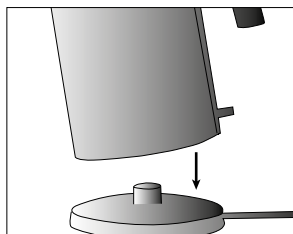

- Stil maskinen tilbage på basisstationen.

Bemærk: Hvis det ønskes, kan vandet blive kogt igen ved at trykke på tænd/sluk kontakten. Her skal der dog ventes omkring 30 sekunder, for at sikre at maskinen automatisk er slukket.

TØRKOGNINGS- OG OVEROPHEDNINGSBESKYTTELSE

Denne maskine er udstyret med en tørkognings- og overophedningsbeskyttelse. Hvis det skulle ske at maskinen tændes, og der ikke er vand i, eller der er for lidt vand i, vil maskinen automatisk slukke. Vent et øjeblik indtil maskinen er nedkølet. Opfyld maskinen med vand, og fortsæt som normalt.

LIFT OFF NEDLUKNING

Hvis du under kogningen fjerner maskinen fra basisstationen, vil maskinen automatisk blive slukket. Dette er den såkaldte lift-off nedlukning.

RENGØRING, YDERST

Først fjernes stikkontakten fra stikdåsen, og maskinen skal afkøle. Rengør maskinens yvendige flader med en blød, lidt fugtig klud. I tilfælde af kraftige urenheder kan der anvendes et mildt rengøringsmiddel.

Maskinen og basisstationen må aldrig rengøres under rindende vand, og de må aldrig dyppes i vand.

FJERNELSE AF KALKFILTERET I RUSTFRIT STÅL

Det udtagelige kalkfilter i rustfrit stål forhindrer at kalkaflejringer og smudspartikler efterlades i vandet. For nem rengøring kan du fjerne kalkfilteret af rustfrit stål.

- Filteret skal fjernes når maskinen er afkølet.

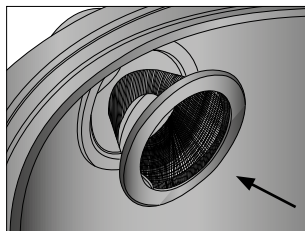
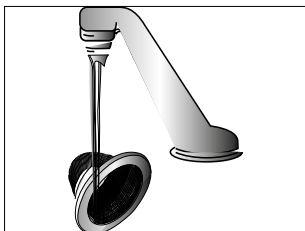
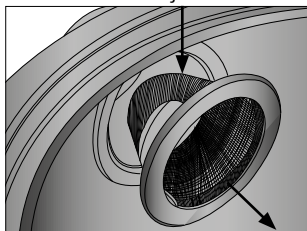

- Med fingeren tager du fat i filterets sølvfarvede ring, og denne trækkes ud nedad.
- Rengør kalkfilteret under rindende vand.
- For at sætte det ind igen, trykkes det ind via tuden.

AFKALKNING / INDVENDIG RENGØRING

Afhængig af vandets hårdhed i dit område, vil der med tiden opstå kalkaflejringer i bunden og de indvendige sider af maskinen. Jo hårdere vandet er, jo hurtigere vil der blive opbygget kalkaflejringer. Disse er ganske harmløse, men det kan reducere maskinens ydeevne.

Du bør ikke vente for længe, da jo mere kalk der opbygges, betyder at det er sværere at fjerne med kalkfjerner. En sådan selvforskyldt defekt, vil ikke blive dækket af garantien!

Hvis du jævnligt afkalker maskinen, vil dette øge dens levetid. Ved afkalkning bør du kun benytte Graef afkalkningstabletter, disse er specifikt fremstillet til vores maskiner. Du kan købe disse afkalkningstabletter i vores Online Shop på haushalt.graef.de/shop med artikelnummer 145618. En forurening gennem vandet, indvendigt i maskinen, kan forhindres ved en jævnlig afkalkning.

Fremgangsmåde:



- Fyld maskinen tredjedele op med vand.
- Kog dette.
- Ved slutningen af kogningen, lægger du afkalkningstabletterne i maskinen.



Bemærk: Dette må ikke koges.



- Lad blandingen stå natten over.
- Tøm maskinen, og skyl den efter med rent vand.

Vi påtager os intet ansvar for manglende eller utilstrækkelig afkalkning. I sådanne tilfælde bortfalder garantien.

TEKNISKE DATA

GRAEF
Art-Nr.: WK 401
220 V - 240 V ~ 50 - 60 Hz
1850 Watt - 2200 Watt
Gebr. Graef GmbH & Co. KG Donnerfeld 6 D-59757 Arnsberg
  

GRAEF
Art-Nr.: WK 402
220 V - 240 V ~ 50 - 60 Hz
1850 Watt - 2200 Watt
Gebr. Graef GmbH & Co. KG Donnerfeld 6 D-59757 Arnsberg
  

GRAEF
Art-Nr.: WK 403
220 V - 240 V ~ 50 - 60 Hz
1850 Watt - 2200 Watt
Gebr. Graef GmbH & Co. KG Donnerfeld 6 D-59757 Arnsberg
  

KUNDESERVICE

Hvis det skulle ske at din Graef maskine har skader, bedes du kontakte din forhandler, eller Graef kundeservice på 0 29 32- 97 03 688, eller du kan sende os en e-mail på service@graef.de

TILBEHØR

Du kan bestille tilbehør i vores Online shop
haushalt.graef.de/shop.

Afkalkningstabletter, 6 stk.

Artikelnummer 145618





BORTSKAFFELSE

Dette produkt må ved bortskaffelse ikke smides ud gennem det almindelige husholdningsaffald. Symbolet på produktet og i brugsanvisningen henviser til dette. Materialerne kan genbruges i henhold til mærkningen af dem. Med genbrugen af materialerne eller andre former for genbrug af brugte maskiner yder du et vigtigt bidrag til beskyttelsen af vores miljø. Spørg kommuneadministrationen efter det pågældende bortskaffelsessted.

2 ÅRS GARANTI

Ved dette produkt er der 24 måneders garanti fra købsdatoen, som gælder for fejl og mangler i forbindelse med fabrikation eller materialer. Dine juridiske garantikrav i henhold til § 437 forbliver uberørt. Denne garanti omfatter ikke skader som skyldes forkert håndtering eller brug, samt mangler som kun har en ringe indvirkning på funktionen eller værdien af maskinen. Endvidere påtager vi os intet ansvar for ukorrekt eller manglende afkalkning og vedligeholdelse. I sådanne tilfælde bortfalder garantien. Anvend kun udelukkende originale Graef afkalknings- og rengøringsstabletter. I vidt omfang vil transportskader, i så fald vi ikke er blevet gjort opmærksom på dette, ikke blive dækket. Skader som måtte opstå i forbindelse med reparationer som udføres af fagpersonale som ikke er godkendt af os, eller en godkendt reparation af os, vil ikke blive dækket af garantien. I tilfælde af berettigede reklamationer vil vi efter vores valg reparere den defekte maskine eller udskifte den med et mangelfrit produkt.

PRODUKTBESKRIVELSE

- DE
- EN
- FR
- NL
- PL
- DK
- NO**
- SE
- PYC

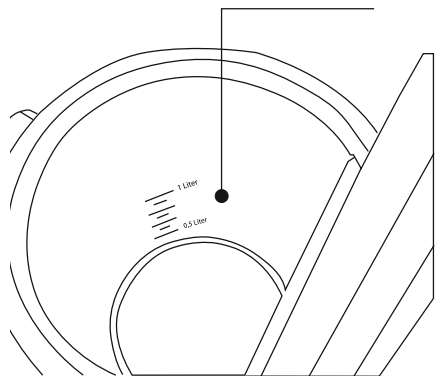
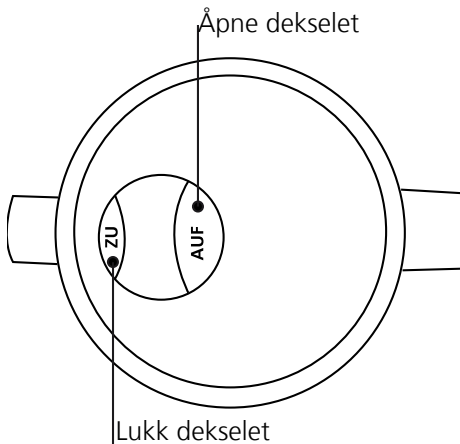
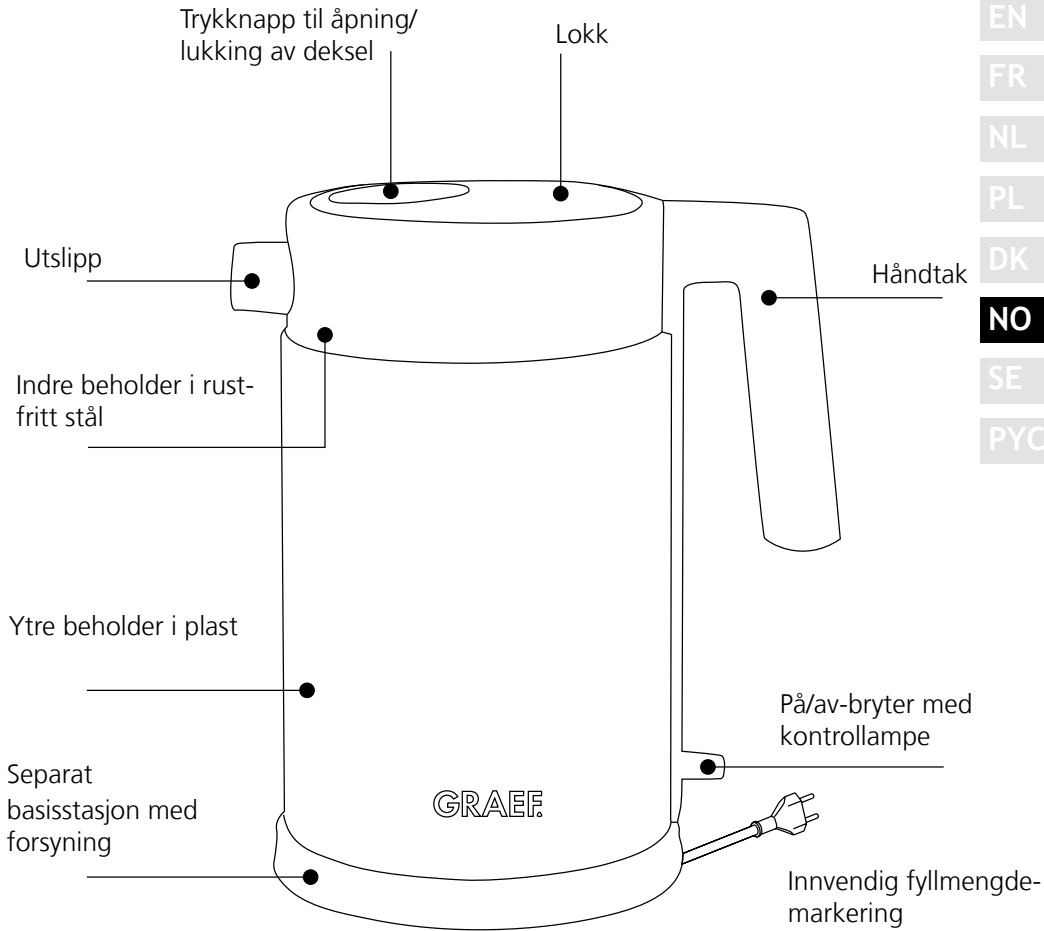

FORORD

Kjære kunde,

Med kjøpet av denne vannkokeren har du foretatt et bra valg. Du har kjøpt et anerkjent kvalitetsprodukt.

Takk for kjøpet, vi ønsker deg mye glede med den nye Graef vannkokeren.

SIKKERHETSANVISNINGER

Dette apparatet oppfyller de foreskrevne sikkerhetsbestemmelsene. Usakkyndig bruk kan likevel føre til personskader og materielle skader.

Overhold følgende sikkerhetsanvisninger for en sikker omgang med apparatet:

- Kontroller apparatet for ytre synlige skader på hus, strømledning og -støpsel før bruk. Ta aldri et skadet apparat i bruk.
- Reparasjoner må bare utføres av en fagperson eller av Graefs kundeservice. Feilaktige reparasjoner kan utsette brukeren for store farer. I tillegg ugyldiggjøres krav på garantiytelser.
- Defekte komponenter skal kun skiftes ut med originale reservedeler. Kun med disse delene kan det garanteres at sikkerhetskravene oppfylles.
- Dette apparatet kan brukes av barn fra 8 år og eldre og av personer med reduserte fysiske, sensoriske eller mentale evner eller mangel på erfaring og/eller kunnskap, hvis de holdes under tilsyn eller har blitt opplært i sikker bruk av apparatet og forstår de farene som oppstår derav. Rengjøring og vedlikehold må ikke utføres av barn, med mindre de er eldre enn 8 år og under tilsyn.
- Apparatet og apparatets strømledning må holdes unna barn som er yngre enn 8 år.
- Barn skal holdes under tilsyn for å sikre at de ikke leker med apparatet.
- Apparatet er ikke beregnet til bruk med et eksternt tidsur eller en separat fjernkontroll.
- Dette apparatet er beregnet til å brukes i husholdninger og på lignende bruksområder, for eksempel: På medarbeiderkjøkkenet i butikker og på kontorer, i landbruksvirksomheter, av gjester ved hoteller, moteller og andre overnattingssteder, ved frokostpensjonater.

- Strømledningen skal alltid trekkes ut fra stikkontakten etter støpselet, ikke etter strømledningen.
- Ikke bruk apparatet hvis strømledningen eller støpselet er skadet.
- Før videre bruk av apparatet skal strømledningen byttes kun av produsenten eller produsentens kundeservice eller av en person med tilsvarende kvalifikasjon for å unngå farer.
- Huset på apparatet må ikke under noen omstendigheter åpnes. Hvis spenningsførende tilkoblinger berøres og den elektriske og mekaniske oppbygningen forandres, er det fare for elektrisk støt.
- Berør aldri deler som står under spenning. Dette kan føre til elektrisk støt og til og med døden.
- Sammenlign tilkoblingsinformasjonen (spenning og frekvens) på typeskiltet med den for strømmettet før du kobler til apparatet. Disse opplysningene må samsvare, slik at apparatet ikke blir skadet.
- Pass på at strømledningen ikke henger seg fast noe sted, da dette kan medføre at apparatet faller ned.
- Pakningsmaterialer skal ikke brukes til å leke med. Det er fare for kvelning.
- Ikke fyll vannkokeren med vann til over maks-markeringen. En mulig oversprut av vann kan føre til personskader.
- Unngå berøringer med ytre vegg på apparatet, denne kan bli svært varm.
- Forsiktig, apparatet blir svært varmt. Skåldefare fra damp som kommer ut.
- Grip kun apparatet etter håndtaket.
- Se til at det alltid finnes tilstrekkelig med vann i apparatet (bunnen skal være tildekket) for å unngå en tørrkoking.
- Bruk aldri apparatet i nærheten av en varmekilde.
- Bruk aldri apparatet utendørs og oppbevar det på et tørt sted.
- Støpselet må fjernes fra stikkontakten ved påfylling av vann, etter hver bruk og før hver rengjøring.
- Pass på at apparatet kun brukes i forbindelse med medfølgende basestasjon. Bruk aldri basestasjonen til andre formål.
- Slå på apparatet først etter at du har fylt på vann. Bruk kun kalt vann.

- Ikke bruk aggressive eller skurende rengjøringsmidler, og heller ikke løsemidler.
- Ikke skrap av vanskelige tilsmussinger med harde gjenstander.

UTPAKKING

Ved utpakking av apparatet går du frem som følger:

- Ta apparatet ut av esken.
- Kast alle pakningsdeler.
- Fjern eventuelle klistremerker på apparatet (ikke fjern typeskiltet).

KRAV TIL MONTASJESTEDET

Før en sikker og feilfri drift av apparatet må oppstillingsplassen oppfylle følgende forutsetninger:

- Apparatet må stilles opp på et fast, flatt, horisontalt og sklifast underlag med tilstrekkelig bærekapasitet.
- Pass på at apparatet ikke kan velte.
- Velg oppstillingsstedet slik at ingen barn kan komme til å ta på den varme overflaten på apparatet eller gripe strømledningen.

FØR FØRSTE GANGS BRUK

Dette apparatet får vann til å koke på bare få minutter.

Fyll først apparatet med rent, kaldt vann og kok det opp for å rengjøre apparatet. Deretter tømmer du ut vannet av hygieniske årsaker.

IGANGSETTING

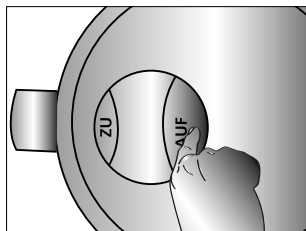
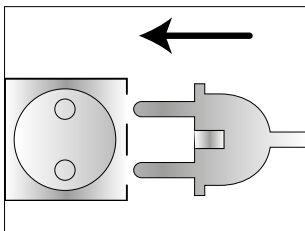
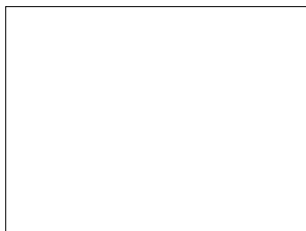

- Ta basestasjonen og vikle av strømledningen så langt som mulig.
- Sett støpselet i stikkontakten.
- Trykk på "ÖFFNEN" for å åpne dekkelet.

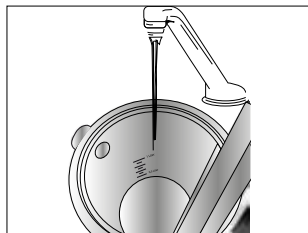

- Fyll vannkokeren med maksimalt 1 liter vann. Ikke overskrid dette merket. Vannet vil i så fall sprute ut.

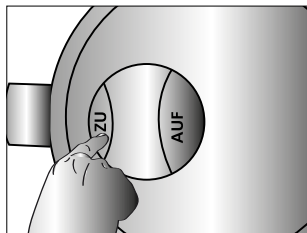

- Trykk på "LUKK" for å lukke dekselet.

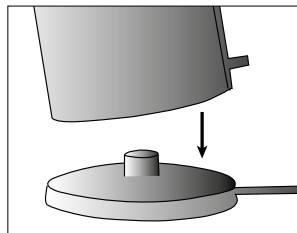

- Sett vannkokeren på basestasjonen og slå på apparatet, kontrollampen lyser blått.

Merk: Bruk vannkokeren kun med lukket deksel, ellers kobler ikke vannkokeren ut. Pass på at du ikke overskrider den innvendige maksimale fyllmengdemarkeringen. Fyll apparatet slik at vannivået befinner seg mellom min- og maks-streken. Vann som spruter ut kan føre til forbrenning/skålding.

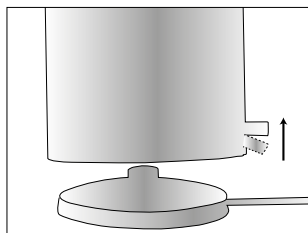

- Så snart kokingen er avsluttet, slår apparatet seg automatisk av. Kontrollampen slukker.



- Hell vannet langsomt i en kopp eller en lignende beholder.

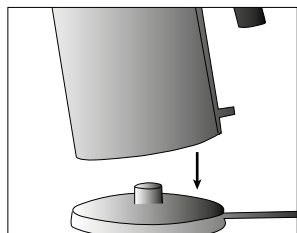

- Sett apparatet tilbake på basestasjonen.

Merk: Hvis det er ønskelig, kan vannet kokes opp igjen ved å trykke på på-avbryteren. Men vent i så fall i ca. 30 sek. etter at apparatet har koblet seg ut automatisk.

TØRR- OG OVEROPPHETINGSBESKYTTELSE

Dette apparatet er utstyrt med et tørr- og overopphetingsvern. Hvis det skulle forekomme at du har satt på apparatet uten vann eller kun med lite vann, kobler apparatet seg ut. Vent litt til apparatet har avkjølt. Fyll apparatet med vann og fortsett som vanlig.

LIFT-OFF-UTKOBLING

Hvis du i løpet av kokeforløpet skulle løfte apparatet fra basestasjonen, kobler ap-

paratet seg automatisk ut. Dette er den såkalte lift-off-utkoblingen.

YTRE RENGJØRING

Trekk først støpselet ut av stikkontakten og la apparatet avkjøle seg. Rengjør den utvendige overflaten til apparatet med en myk, fuktig klut. Ved sterk forurensning kan det brukes et mildt rengjøringsmiddel.

Rengjør aldri apparatet og basestasjonen under rennende vann, og senk det aldri ned i vann.

UTTAK AV KALKFILTER I RUSTFRITT STÅL

Det uttakbare kalkfilteret i rustfritt stål forhindrer at kalkavleiringen og smusspartiklene skylles ut med vannet. For enkel rengjøring kan du fjerne kalkfilteret i rustfritt stål.

- Ta ut filteret når vannkokeren er kald.

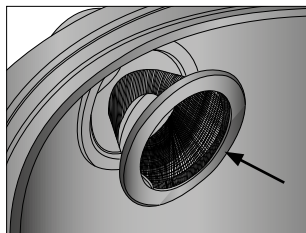
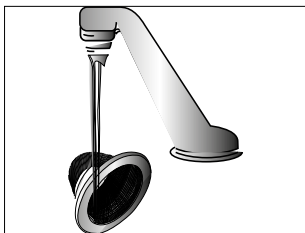
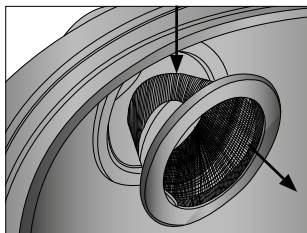

- Grip med fingeren bak den sølvfargede ringen på filteret og trekk dette bakover og ut.
- Rengjør kalkfilteret under rennende vann.
- For å sette det inn igjen, trykk på kalkfilteret innenfra til utslippet.

AVKALKING/RENGJØRING INNVENDIG

Avhengig av vannets hardhetsgrad i din region oppstår det over tid kalkavleiringen i bunnen og på den innvendige veggen av edelstålbeholderen. Jo hardere vann, desto hurtigere dannes det kalkavleiringer. Dette er riktignok ubetenkelig, men kan redusere ytelsen til apparatet.

Ikke vent for lenge, da det ellers kan danne seg for mye kalk og et avkalkningsmiddel ikke virker mer. En slik defekt som er selvforskyldt, faller ikke under garantien!

Hvis apparatet avkalkes regelmessig, øker levetiden til apparatet. Til avkalkning skal det utelukkende brukes Graef avkalkningstabletter, disse er avstemt etter våre apparater. Du kan få ytterligere avkalkningstabletter i vår nettbutikk på haushalt. graef.de/shop under artikkelnr. 145618. Videre oppstår det tilsmussinger inne i beholderen på grunn av vannet, disse kan fjernes regelmessig gjennom avkalkning.

Prosedyre:

- Fyll apparatet til tre fjerdedeler full med vann.

- Kok det opp.
 - Etter kokingen er ferdig legger du i en avkalkningstablett.
- Merk:** Ikke kok opp denne blandingen.
- La blandingen stå over natten.
 - Tøm apparatet for skyll det flere ganger med rent vann.

Vi påtar oss intet ansvar for utilstrekkelig avkalkning. I dette tilfellet ugyldiggjøres garantien.



TEKNISKE SPESIFIKASJONER

GRAEF

Art-Nr.: WK 401

220 V - 240 V ~ 50 - 60 Hz
1850 Watt - 2200 Watt

Gebr. Graef GmbH & Co. KG
Donnerfeld 6
D-59757 Arnsberg







GRAEF

Art-Nr.: WK 402

220 V - 240 V ~ 50 - 60 Hz
1850 Watt - 2200 Watt

Gebr. Graef GmbH & Co. KG
Donnerfeld 6
D-59757 Arnsberg







GRAEF

Art-Nr.: WK 403

220 V - 240 V ~ 50 - 60 Hz
1850 Watt - 2200 Watt

Gebr. Graef GmbH & Co. KG
Donnerfeld 6
D-59757 Arnsberg

KUNDESERVICE

Hvis det skulle forekomme at Graef-apparatet har en skade, henvend deg til din faghandler eller Graefs kundeservice 0 29 32- 97 03 688 eller skriv en e-post til service@graef.de

TILBEHØR

Ytterligere tilbehør kan du bestille i vår nettbutikk på haushalt.graef.de/shop.

Avkalkningstabletter, 6 stk.

Artikkelnr. 145618



BORTSKAFFING

Dette produktet må ikke kastes sammen med normalt husholdningsavfall på slutten av levetiden. Symbolet på produktet og i bruksanvisningen henviser til dette. Materialene kan resirkuleres i tråd med merkingen. Ved gjenbruk, resirkulering

- DE
- EN
- FR
- NL
- PL
- DK
- NO
- SE
- PYC

eller andre former for utnyttelse av gamle enheter, kan du yte et viktig bidrag til å verne miljøet. Spør i kommunen etter det godkjente innleveringsstedet.

2 ÅRS GARANTI

For dette produktet gir vi fra salgsdato en produsentgaranti på 24 måneder for mangler som skyldes produksjons- og materialfeil. De lovbestemte garantikravene etter § 437 ff. BGB forblir uberørte av denne reguleringen. Skader som er oppstått gjennom usakkyndig behandling eller bruk, samt mangler som kun i liten grad påvirker funksjonen eller verdien på apparatet, er ikke dekket av garantien. Utover dette påtar vi oss intet ansvar for skader på grunn av manglende eller utilstrekkelig avkalking og pleie. I dette tilfellet ugyldiggjøres garantien på samme måte. Bruk kun Graef originale avkalkings- og rengjøringsstabletter. Videre er transportskader, i den grad vi ikke er ansvarlige for disse, utelukket fra garantikravet. Garantien dekker ikke skader som oppstår når en reparasjon gjennomføres av andre enn oss eller våre representanter. Ved berettigede reklamasjoner vil vi etter eget valg reparere det defekte produktet eller bytte det mot et produkt uten defekter.

PRODUKTBESKRIVNING

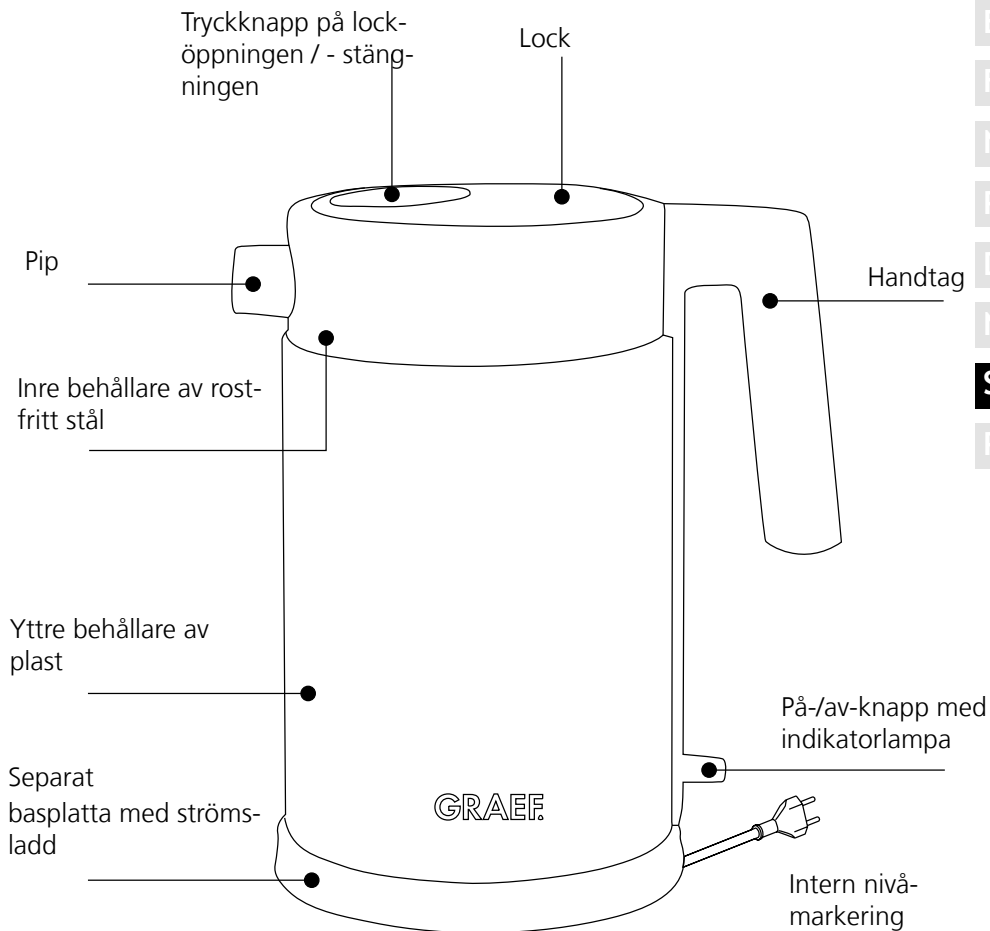

DE

EN

FR

NL

PL

DK

NO

SE

PYC

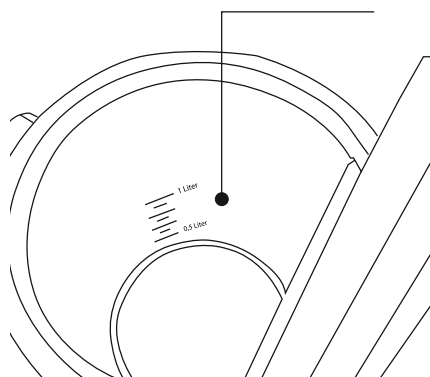
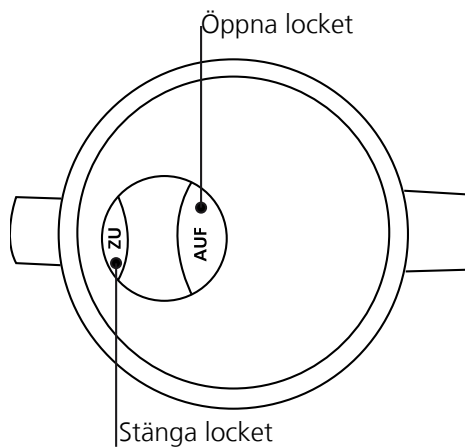

FÖRORD

Kära kund,

med köpet av den här vattenkokaren har du gjort ett bra val. Du har köpt en erkänd kvalitetsprodukt.

Vi tackar dig för ditt köp och önskar dig mycket nöje med vattenkokaren från Graef.

SÄKERHETSANVISNINGAR

Denna apparat överensstämmer med gällande säkerhetsbestämmelser. En felaktig användning kan dock leda till personskador och materiella skador.

För en säker hantering av apparaten skall följande säkerhetsanvisningar beaktas.

- Kontrollera innan användningen att apparaten inte uppvisar några yttre synliga skador på kapslingen, anslutningskabeln och nätstickkontakten. Använd inte apparaten om den är skadad.
- Reparationer får bara utföras av fackpersonal eller av Graefs kundtjänst. Felaktiga reparationer kan leda till avsevärda skador för användaren. Dessutom upphör garantin att gälla.
- Defekta byggdelar får endast bytas ut mot originalreservdelar. Bara vid dessa delar kan det garanteras att säkerhetskraven uppfylls.
- Denna apparat får användas av barn från 8 år och uppåt, samt av personer med begränsad fysisk, sensorisk eller mental förmåga eller som saknar erfarenhet och/eller kunskaper om de står under uppsikt eller har undervisats om apparatens användning och har förstått riskerna som följer med den. Rengöring och underhåll får inte utföras av barn, om de inte är 8 år eller äldre och övervakas.
- Apparaten och strömsladden ska hållas utom räckhåll för barn som är yngre än 8 år.
- Barn bör hållas under uppsikt för att säkerställa att de inte leker med apparaten.
- Apparaten är inte avsedd att användas med ett externt kopplingsur eller en separat fjärrstyrning.
- Apparaten är avsedd för att användas i hushållet eller i liknande applikationer, som till exempel: i medarbetarkök till affärer och kontor, på lantbruk, av gäster på hotell, motell och andra boendeinrättningar,

på frukostpensioner.

- Håll alltid i kontakten när du drar ut den från vägguttaget, inte i sladden.
- Använd inte apparaten om strömsladden eller kontakten är skadad.
- Innan apparaten används igen måste du låta tillverkaren, dess kundtjänst eller liknande kvalificerad person byta ut sladden för att undvika fara
- Öppna aldrig apparatens hölje. Vid beröring av spänningsförande anslutningar eller om den elektriska och mekaniska uppbyggnaden ändras finns risk för strömstötar.
- Rör aldrig delar som står under spänning. Dessa kan ge elektriska stötar som till och med leda till döden.
- Jämför apparatens anslutningsdata (spänning och frekvens) på typskylten med den på ditt elnät innan du ansluter apparaten. Dessa data måste stämma överens så att inga skador uppstår på apparaten.
- Se till så att strömsladden inte hänger ner någonstans som kan leda till att apparaten faller.
- Förpackningsmaterialet får inte användas som leksak. Kvävningrisk kan föreligga.
- Fyll inte vattenkokaren med vatten över maxmärket. Vatten som bubblar över kan leda till skador.
- Rör inte kokarens yttervägg som kan bli mycket het.
- Se upp! Apparaten blir het. Skållningsrisk på grund av utströmmande ånga.
- Håll enbart apparaten i handtaget.
- Se till så att det alltid finns tillräckligt med vatten i apparaten (botten måste vara täckt) för att förhindra torrkokning.
- Använd aldrig apparaten i närheten av en värmekälla.
- Använd aldrig apparaten utomhus och förvara den på en torr plats.
- Dra alltid ut kontakten ur vägguttaget vid påfyllning av vatten, efter varje användning och innan rengöring.
- Se till så att apparaten bara används med den medföljande basplattan. Använd aldrig basplattan till något annat.
- Slå enbart på apparaten efter att du har fyllt på vatten. Använd

bara kallt vatten.

- Använd inga aggressiva eller slipande rengöringsmedel och inga lösningsmedel.
- Skrapa inte loss hårt sittande smuts med hårda föremål.

UPPACKNING

Packa upp apparaten på följande sätt:

- Ta ut apparaten ur kartongen.
- Ta bort alla förpackningsdelar.
- Ta bort eventuella klistermärken från apparaten (ta inte bort typskylten).

KRAV PÅ UPPSTÄLLNINGSPLATSEN

För en säker och felfri drift av apparaten måste uppställningsplatsen uppfylla följande krav:

- Apparaten måste ställas upp på ett fast, plant, vågrätt och halkfritt underlag med en tillräcklig bärkraft.
- Se till så att apparaten inte kan falla omkull.
- Välj uppställningsplats på ett sådant sätt att barn inte kan komma åt apparatens heta ytor eller strömsladden.

INNAN FÖRSTA ANVÄNDNINGEN

Vatten kan kokas upp på några minuter med den här vattenkokaren.

Fyll först apparaten med klart kallt vatten och koka upp detta för att rengöra apparaten. Håll sedan ut vattnet av hygieniska skäl.

IDRIFTTAGNING



- Ta tag i basplattan och linda ut strömsladden så långt det går.

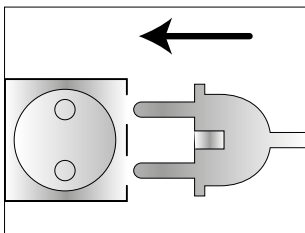

- Stoppa i kontakten i vägguttaget.

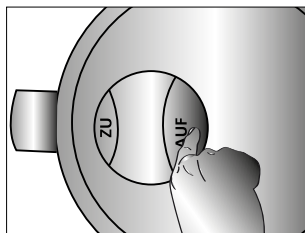

- Tryck på "AV" för att öppna locket.

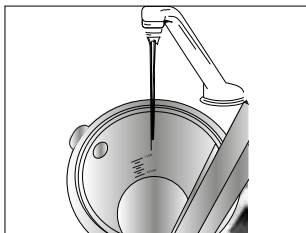

- Fyll vattenkokaren med maximalt 1 liter vatten. Överskrid inte denna markering. Vattnet kan koka över.

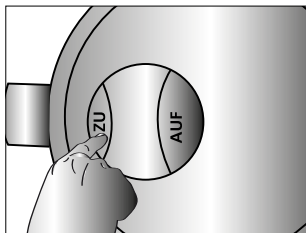

- Tryck på "PÅ" för att stänga locket.

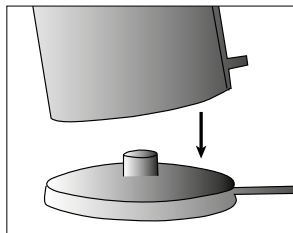

- Ställ vattenkokaren på basplattan och koppla in apparaten, indikatorlampan lyser blått.

Anmärkning:Använd bara vattenkokaren när locket är stängt annars stängs inte vattenkokaren av.

Se till så att den inre maxindikeringen inte överskrids. Fyll alltid apparaten på ett sådant sätt att vattennivån ligger mellan markeringarna för max och min. Vatten som bubblar över kan leda till brännskador / skällning.

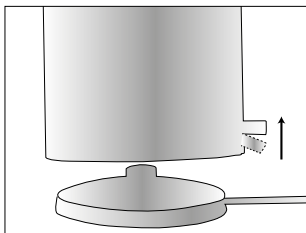

- Så snart som kokprocessen har avslutats stängs apparaten automatiskt av. Indikatorlampan slocknar.



- Häll vattnet långsamt i en kopp eller en liknande behållare.

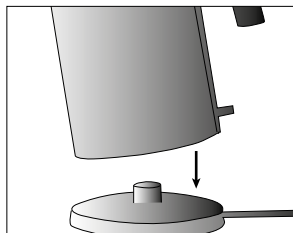

- Ställ tillbaka apparaten på basplattan.

Anmärkning:Om du vill kan du koka upp vattnet ännu en gång genom att trycka på på-avknappen en gång till. Vänta dock i ca. 30 sekunder efter det att apparaten har stängts av automatiskt.

TORRKOKNINGSG- OCH ÖVERHETTNINGSSKYDD

Denna apparat är utrustad med ett torrkoknings- och överhettningsskydd. Om du skulle slå på apparaten med inget eller för lite vatten stänger apparaten av sig själv. Vänta en stund tills apparaten har svalnat. Fyll apparaten med vatten och fortsätt som vanligt.

LYFT AV STÄNG AV

Om man lyfter av apparaten från basplattan under uppkokning kommer den att stänga av sig själv. Detta kallas lyft av stäng av.

RENGÖRA UTSIDAN

Dra först ut kontakten ur vägguttaget och låt apparaten svalna. Rengör ytorna på apparatens utsida med en mjuk, fuktig trasa. Vid kraftig smuts kan ett mildt rengöringsmedel användas.

Rengör aldrig apparaten och basstationen under rinnande vatten, eller doppa aldrig dessa i vatten.

UPPTAGNING AV DET ROSTFRIA KALKFILTRET

Det uttagbara rostfria kalkfiltret förhindrar att kalkavlagringar och smutspartiklar hålls ut ur vattnet. För enkel rengöring kan du ta bort det rostfria kalkfiltret.

- Ta ut filtret när vattenkokaren är kall.

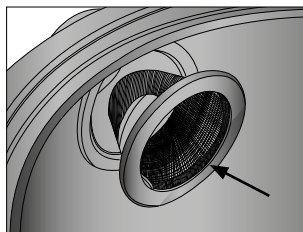
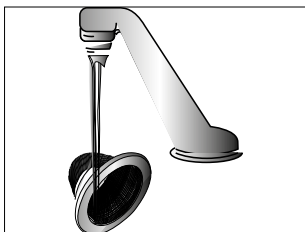
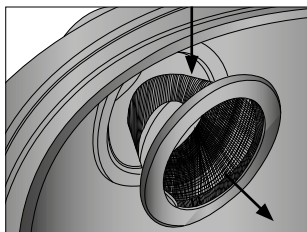

- Grip tag med fingret bakom filtrets silverring och dra denna bakåt.
- Rengör kalkfiltret under rinnande vatten.
- För att sätta tillbaka det trycker du på filtret inifrån i pipen.

AVKALKNING / RENGÖRING AV INSIDAN

Beroende på vattnets hårdhetsgrad i din region kan ett kalklager med tiden avsättas på botten och innerväggen av den rostfria behållaren. Ju hårdare vatten ju snabbare byggs kalklagret upp. Detta är visserligen ofarligt men kan försämra apparatens prestanda.

Vänta inte alltför länge eftersom det annars kan bildas för mycket kalk så att ett avkalkningsmedel inte längre har någon effekt. En sådan självförväld defekt täcks inte av garantin!

Om du regelbundet kalkar av apparaten förlänger du livslängden på din apparat. Använd uteslutande avkalkningstabletter från Graef som är anpassade till våra apparater. Avkalkningstabletter finns i vår onlinebutik på haushalt.graef.de/shop med artikelnr. 145618. Dessutom uppstår nedsmutsning inuti behållaren på grund av vattnet, denna kan tas bort genom regelbunden avkalkning.

Förlopp:

- Fyll apparaten till tre fjärdedelar med vatten.
- Koka upp detta.
- Lägg i en kalktablett när kokprocessen har avslutats.

Anmärkning:Koka inte upp denna blandning.

- Låt blandningen stå över natten.
- Töm apparaten och skölj ur den flera gånger med klart vatten.

Vi övertar inget ansvar för bristfällig eller otillräcklig avkalkning. I det här fallet upphör garantin att gälla.





TEKNISKA DATA

GRAEF

Art-Nr.: WK 401

220 V - 240 V ~ 50 - 60 Hz
1850 Watt - 2200 Watt

Gebr. Graef GmbH & Co. KG
Donnerfeld 6
D-59757 Arnsberg









GRAEF

Art-Nr.: WK 402

220 V - 240 V ~ 50 - 60 Hz
1850 Watt - 2200 Watt

Gebr. Graef GmbH & Co. KG
Donnerfeld 6
D-59757 Arnsberg









GRAEF

Art-Nr.: WK 403

220 V - 240 V ~ 50 - 60 Hz
1850 Watt - 2200 Watt

Gebr. Graef GmbH & Co. KG
Donnerfeld 6
D-59757 Arnsberg



KUNDTJÄNST

Vänd dig till din återförsäljare, Graefs kundtjänst 0 29 32- 97 03 688 eller skicka ett mail till oss på service@graef.de om det skulle visa sig att din Graef-apparat har en skada.

TILLBEHÖR

Du kan beställa ytterligare tillbehör i vår onlinebutik haushalt.graef.de/shop.

Avkalkningstabletter, 6 stycken

Artikelnr. 145618



AVFALLSHANTERING

Denna produkt får inte slängas som hushållsavfall när den har tjänat ut. Symbolen på produkten och i bruksanvisningen hänvisar till detta. Materialen kan återvinnas i enlighet med sin märkning. Genom att låta återvinna materialen eller andra former av återvinning av uttjänta apparater lämnar du ett viktigt bidrag till att skydda vår miljö. Fråga efter lämplig återvinningsplats hos din kommunalförvaltning.

2 ÅRS GARANTI

För denna produkt lämnar vi 24 månaders garanti med början från inköpsdatumet för brister som kan ledas tillbaka till tillverknings- och materialfel. Ditt juridiska garantianspråk enligt § 437 ff. BGB påverkas inte av denna bestämmelse. Skador, som har uppstått genom felaktig hantering eller användning samt brister, som bara lindrigt påverkar funktionen eller apparatens värde ingår inte i garantin. Därutöver tar vi inget ansvar för skador genom felaktig eller otillräcklig avkalkning. I det här fallet upphör också garantin att gälla. Använd uteslutande Graef's original-avkalknings- och rengöringstabletter. Vidare är transportskador, som vi inte är ansvariga för, uteslutna från garantianspråk. För skador som har uppstått genom reparation som ej utförts av oss eller våra representanter är alla garantianspråk uteslutna. Vid berättigad reklamation reparerar vi eller byter ut den trasiga produkten mot en felfri produkt efter eget godtycke.

ОПИСАНИЕ УСТРОЙСТВА

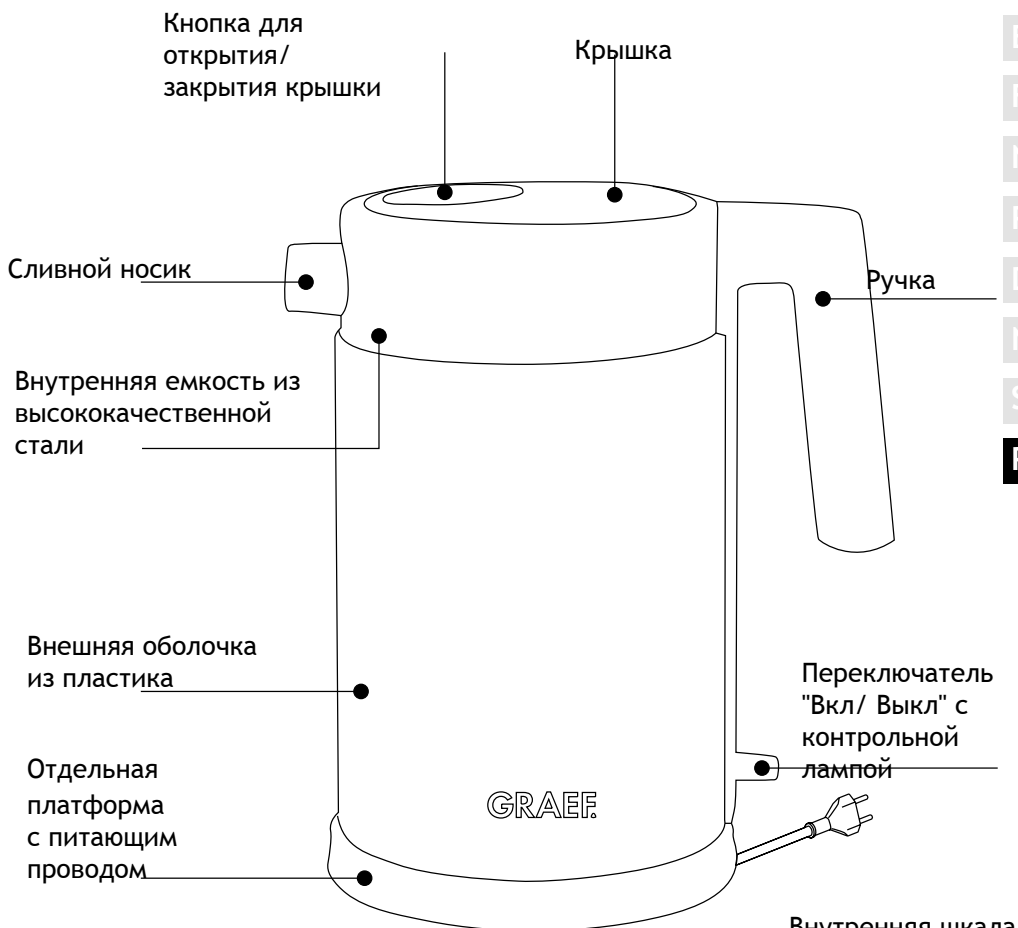

Открытие крышки

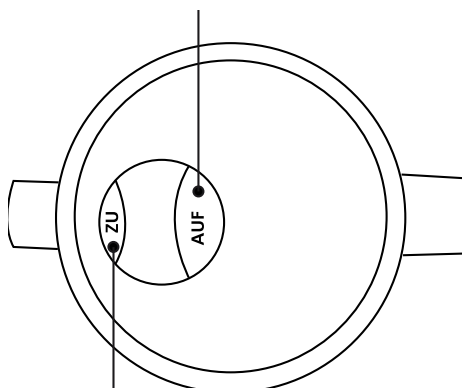

Закрытие крышки

Внутренняя шкала уровня воды

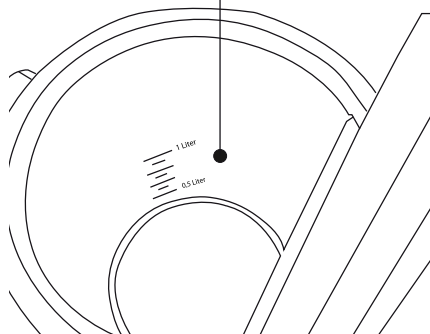

ПРЕДИСЛОВИЕ

Уважаемый покупатель,
купив этот электрочайник, Вы сделали хороший выбор. Вы приобрели устройство общепризнанного качества.
Мы благодарим Вас за покупку и желаем Вам приятного пользования новым электрочайником Graef.

УКАЗАНИЯ ПО БЕЗОПАСНОСТИ

Это устройство соответствует установленным правилам безопасности. Ненадлежащее использование может вести к возникновению ущерба здоровью и материального ущерба.
Для безопасного обращения с устройством необходимо соблюдать следующие указания по безопасности:

- Перед использованием проверить устройство на предмет видимых наружных повреждения корпуса, кабеля подключения и штепсельной вилки. Не вводить в эксплуатацию поврежденное устройство.
- Ремонт может осуществляться только специалистом или клиентской службой Graef. Ремонт, проводимый ненадлежащим образом, представляет большую опасность для пользователя. Кроме того, действие гарантии отменяется.
- Дефектные части должны заменяться только на оригинальные запасные части. Только при использовании этих частей гарантируется соответствие требованиям безопасности.
- Устройство может использоваться детьми возрастом от 8 лет, а также лицами с ограниченными физическими, органолептическими или умственными способностями, с отсутствием опыта и/ или знаний, если они находятся под присмотром или проинструктированы на предмет безопасного использования устройства, и осознают возможную опасность. Чистку и уход могут выполнять дети только старше 8 лет и под присмотром взрослых.
- Держать устройство и его кабель подключения вне доступа детей младше 8 лет.

- Необходимо следить, чтобы дети не играли с устройством.
- Устройство не предназначено для эксплуатации с использованием внешнего таймера или пульта дистанционного управления.
- Это устройство предназначено для бытового или аналогичного использования, как, например: в помещении для приема пищи для сотрудников магазинов или офисов, в деревенских домах, гостями в отелях, мотелях и прочих жилых объектах, в пансионатах с включенным завтраком
- Всегда извлекать кабель подключения, держась за штепсельную розетку, а не за сам кабель.
- Не использовать устройство при поврежденном кабеле подключения или штепсельной вилке.
- Перед дальнейшим использованием устройства заменить кабель подключения у производителя, в его клиентской службе или сертифицированным специалистом во избежания ущерба для здоровья.
- Ни в коем случае не вскрывать корпус устройства. При касании токоведущих соединений и изменении электрической и механической конструкции существует опасность поражения электрическим током.
- Ни в коем случае не прикасаться с частями, находящимися под напряжением. Это может вести к поражению электрическим током даже со смертельным исходом.
- При подключении устройства сравнить его данные подключения (напряжение и частота) на паспортной табличке с данными электросети. Эти данные должны совпадать в целях предотвращения выхода устройства из строя.
- Следить за тем, чтобы кабель питания нигде не свисал во избежание опрокидывания устройства.
- Упаковочные материалы не должны использоваться для игры. Существует опасность удушья.
- Не заполнять электрочайник выше крайней верхней отметки на шкале уровня воды. Выплескивающаяся через край вода может привести к ущербу для здоровья.

- Избегать соприкосновения с наружной оболочкой устройства во избежание ожогов.
- Устройство может быть сильно нагретым. Опасность ошпаривания выходящим паром.
- Держать устройство только за ручку.
- Следить за наличием достаточного количества воды в устройстве (дно должно быть покрыто) во избежание работы при пустом чайнике.
- Не использовать устройство вблизи источника тепла.
- Не использовать устройство на улице и хранить его в сухом месте.
- При заполнении воды, после каждого использования и перед каждой чисткой извлечь штепсельную вилку из розетки.
- Следить, чтобы устройство использовалось только вместе с поставляемой в комплекте платформой. Не использовать платформы в других целях.
- Включать устройство только после заполнения воды. Использовать только холодную воду.
- Не использовать агрессивных или щелочных чистящих средств и растворителей.
- Не удалять прочно приставших загрязнений твердыми предметами.

ОСВОБОЖДЕНИЕ ОТ УПАКОВКИ

Освобождение устройства от упаковки осуществляется следующим образом:

- Извлечь устройство из картонной коробки.
- Удалить все элементы упаковки.
- Удалить с устройства возможные наклейки (за исключением паспортной таблички).

ТРЕБОВАНИЯ К МЕСТУ УСТАНОВКИ

Для безопасной и надежной эксплуатации устройства место установки должно выполнять следующие условия:

Устройство должно располагаться на прочной, плоской, горизонтально ровной и нескользкой опорной поверхности достаточной несущей

способности.

Следить, чтобы устройство не упало.

Устанавливать устройство в таком месте, чтобы исключить доступ детей к горячей поверхности устройства или кабелю питания.

ПЕРЕД ИСПОЛЬЗОВАНИЕМ

Это устройство доводит воду до кипения в течение нескольких минут.

Сначала залить в устройство чистую холодную воду и вскипятите ее для чистки устройства. Затем вылить воду из гигиенических соображений.

ВВОД В ЭКСПЛУАТАЦИЮ



- Взять платформу и размотать кабель питания.

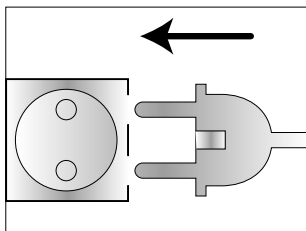

- Вставить штепсельную вилку в розетку.

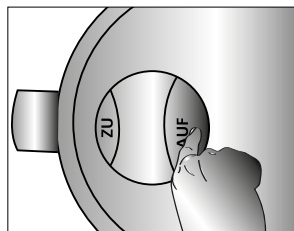

- Надавить на кнопку открытия крышки на ручке для открытия крышки.

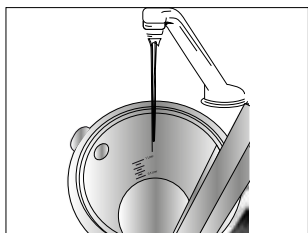

- Заполнить электрочайник водой в максимальном объеме 1 л. Не превышать эту отметку. Иначе вода будет выплескиваться.

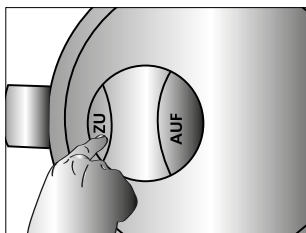

- Надавить на кнопку закрытия крышки на ручке для закрытия крышки.

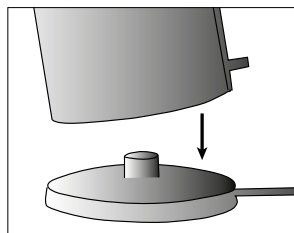

- Установить электрочайник на платформу и включить устройство, контрольная лампа загорается синим цветом.

Указание: Использовать электрочайник только с закрытой крышкой, иначе он не отключится.

Следить, чтобы уровень воды не превышал крайнюю верхнюю отметку на шкале. Заполнять устройство таким образом, чтобы уровень воды был

между минимальной и максимальной отметкой. Выплескивающаяся вода может привести к ожогам/ ошпариванию.

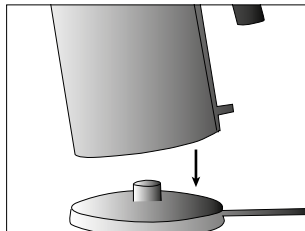
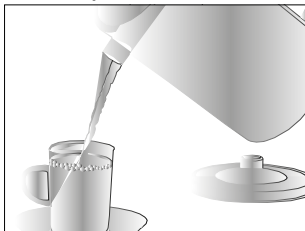
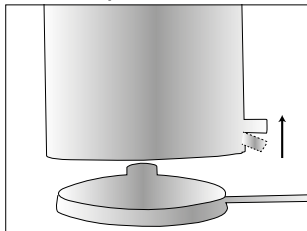

- По завершении процесса кипячения устройство автоматически выключается. Контрольная лампа гаснет.
- Медленно налить воду в чашку или аналогичную емкость.
- Установить устройство снова на платформу.

Указание: При желании воду можно повторно вскипятить нажатием на переключатель "Вкл/ Выкл". Выждать ок. 30 с после автоматического выключения устройства.

ЗАЩИТА ОТ РАБОТЫ ПРИ ОТСУТСТВИИ ВОДЫ И ОТ ПЕРЕГРЕВА

Это устройство оснащено защитой от работы без воды или от перегрева. При включении устройства без воды или с недостаточным количеством воды оно автоматически отключается. Выждать некоторое время для охлаждения устройства. Заполнить устройство водой и продолжить использование.

ВЫКЛЮЧЕНИЕ ПРИ СЪЕМЕ

При съеме устройства во время процесса кипячения с платформы оно автоматически отключается. Эта функция обозначается "Выключение при снятии".

ЧИСТКА СНАРУЖИ

Сначала извлечь штепсельную вилку из розетки и дождаться охлаждения устройства. Прочистить наружные поверхности устройства мягким, влажным полотенцем. При сильном загрязнении может использоваться мягкое чистящее средство.

Не промывать устройство и платформу проточной водой или посредством погружения в воду.

СНЯТИЕ ФИЛЬТРА НАКИПИ ИЗ ВЫСОКОКАЧЕСТВЕННОЙ СТАЛИ

Съемный фильтр накипи из высококачественной стали предотвращает отложение накипи и частиц грязи, содержащихся в воде. Для простой чистки снять фильтр накипи из высококачественной стали.

- Снять фильтр в случае большого количества накипи в электрочайнике.

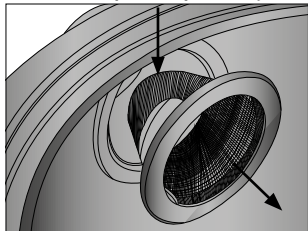

- Извлечь пальцем фильтр за серебряное кольцо.

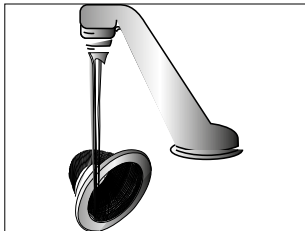

- Прочистить фильтр накипи в проточной воде.

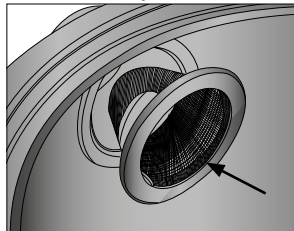

- Для повторной установки вдавить фильтр извести изнутри в сливное отверстие.

УДАЛЕНИЕ НАКИПИ/ ЧИСТКА

В зависимости от жесткости воды со временем образуется налет из накипи на дне и на внутренних стенках электрочайника из высококачественной стали. Чем жестче вода, тем быстрее возникают отложения накипи. Они являются безопасными, но могут отрицательно сказываться на эффективности работы устройства.

Не дожидаться, пока не образуется слишком много накипи, так как средством для удаления накипи может не справиться с чисткой. Подобный дефект не покрывается гарантией!





Регулярное удаление накипи из устройства увеличивает его срок службы. Для удаления накипи использовать только таблетки для удаления накипи Graef, которые разработаны специально для нашей техники. Таблетки для удаления накипи можно заказать в нашем онлайн-магазине на странице haushalt.graef.de/shop под артикульным номером 145618. Кроме того, вместе с водой в чайник попадают загрязнения, которые также удаляются с помощью регулярного удаления накипи.





Порядок действий:



- Заполнить устройство водой на две трети объема.
- Довести ее до кипения.
- По завершении процесса кипячения добавить таблетку для удаления накипи.
- **Указание:** Довести эту смесь до кипения.

- Оставить эту смесь на ночь.
 - Опустошите устройство и промойте его несколько раз чистой водой.
- мы не несем ответственности за ущерб в результате неудаления или недостаточного удаления накипи. В этом случае права на гарантийное обслуживание теряются.

ТЕХНИЧЕСКИЕ ДАННЫЕ

GRAEF.
Art-Nr.: WK 401
220 V - 240 V ~ 50 - 60 Hz
1850 Watt - 2200 Watt
Gebr. Graef GmbH & Co. KG Donnerfeld 6 D-59757 Arnsberg
    

GRAEF.
Art-Nr.: WK 402
220 V - 240 V ~ 50 - 60 Hz
1850 Watt - 2200 Watt
Gebr. Graef GmbH & Co. KG Donnerfeld 6 D-59757 Arnsberg
    

GRAEF.
Art-Nr.: WK 403
220 V - 240 V ~ 50 - 60 Hz
1850 Watt - 2200 Watt
Gebr. Graef GmbH & Co. KG Donnerfeld 6 D-59757 Arnsberg
    

КЛИЕНТСКАЯ СЛУЖБА

При возникновении неисправности на устройстве Graef просьба обратиться к ближайшему торговому представителю или в клиентскую службу Graef по телефону 0 29 32- 97 03 688 или по электронной почте service@graef.de.



По завершении срока службы устройство не подлежит утилизации как обычные бытовые отходы. Символ на устройствах и в руководстве по эксплуатации указывает на это. Материалы повторно используются согласно обозначению. Повторное использование, переработка материалов или другие способы использования старой техники вносят большой вклад в защиту окружающей среды. Узнавайте в Вашей администрации о соответствующих приемных пунктах.

2 ГОДЫ ГАРАНТИИ

На это устройство мы предоставляем гарантию производителя на 24 месяца с момента покупки в отношении дефектов при производстве или дефектов материалов. Ваше законное право на гарантийное обслуживание в соответствии с § 437 и след. Гражданского кодекса ФРГ остается действительным. Гарантия не действует в отношении дефектов, возникших в результате ненадлежащего обращения или использования, а также дефектов, оказывающих незначительное отрицательное влияние на функциональные характеристики или товарный вид устройства. Кроме того, мы не несем ответственность за ущерб в результате неудаления или недостаточного удаления накипи, отсутствия или ненадлежащего ухода. В этом случае права

на гарантийное обслуживание также теряются. Использовать только оригинальные таблетки для удаления накипи и чистки. Также, мы не несем ответственность за ущерб при транспортировке, если он возник не по нашей вине. Право на гарантийное обслуживание теряется в случае ущерба, возникшего в результате ремонта, проведенного не нами или не нашим представительством. В случае обоснованных рекламаций дефектная продукция ремонтируется или обменивается на исправную на наш выбор.

DE

EN

FR

NL

PL

DK

NO

SE

РУС



Seit 1920

Gebr. Graef GmbH & Co. KG
Donnerfeld 6
59757 Arnsberg

Tel. 02932 9703-0
Fax. 02932 9703-90

E-Mail: info@graef.de
www.graef.de