

Холодильник предназначен для использования только в странах Таможенного Союза

ХОЛОДИЛЬНИК С МОРОЗИЛЬНОЙ КАМЕРОЙ

Для домашнего использования

Модель R-X740GU R-X690GU R-G690GU R-G630GU



Сделано в Японии

Шестидверный

Благодарим за покупку холодильника Хитачи. Данный холодильник предназначен только для домашнего использования.

Не используйте данный холодильник в других целях и/или с целью, кроме хранения продуктов.

Перед использованием холодильника внимательно прочитайте данное руководство для обеспечения правильного использования. Обязательно внимательно прочитайте раздел "Техника безопасности" перед началом использования.

Пожалуйста, сохраните данное руководство по эксплуатации вместе с Вашим гарантийным талоном.

Передайте данное руководство по эксплуатации вместе с холодильником в случае передачи третьему лицу или во время использования в другом месте, а также при отправке на завод переработки.

- **Во время первого использования для охлаждения может потребоваться определенное время.** → стр. 10, 11

Для охлаждения до необходимой температуры может потребоваться 4~24 часа.

- **Убедитесь в том, что все продукты соответствуют ограничениям высоты каждого компонента холодильника, а также убедитесь в наличии пространства между продуктами в каждом отделении.** → стр. 20, 22

В противном случае продукты или упаковка не смогут быть размещены в отделении надлежащим образом, что может привести к неплотному закрытию дверей. Это может привести к неэффективному охлаждению холодильника или/и невозможности выполнения функции генератора льда.

Как пользоваться холодильником с минимальными затратами электроэнергии

1. Не открывайте двери часто и надолго.

Частое открытие/закрытие дверей увеличивает затраты электроэнергии.

2. Не переполняйте холодильник.

В переполненном холодильнике нарушается циркуляция воздуха, такой холодильник хуже охлаждается и потребляет излишнюю электроэнергию. Располагайте продукты на определенном расстоянии друг от друга.

3. Не помещайте в холодильник горячую еду.

Из-за горячей еды повышается температура внутри холодильника, что, в свою очередь, приводит к повышению температуры окружающих продуктов.

4. Оставьте достаточно места вокруг холодильника.

Поставленный почти вплотную к другим предметам холодильник хуже отдает тепло, что приводит к повышению затрат электроэнергии.

5. Замените поврежденную дверную прокладку.

Поврежденная прокладка пропускает холодный воздух наружу, что приводит к излишним затратам электроэнергии. Если бумага толщиной с визитку проваливается в щель между холодильником и прокладкой, следует заменить прокладку.

ЧАСТО ЗАДАВАЕМЫЕ ВОПРОСЫ

Если лед не производится

→ стр. 34

Если холодильник охлаждается не полностью

→ стр. 35

Если появился иней или конденсат

→ стр. 35

СОДЕРЖАНИЕ

ПЕРЕД ИСПОЛЬЗОВАНИЕМ

РЕКОМЕНДАЦИИ ПО ТЕХНИКЕ БЕЗОПАСНОСТИ	4
НАЗВАНИЯ И ФУНКЦИИ КАЖДОГО ОТДЕЛЕНИЯ	8
Название каждого отделения / Хранимые продукты	8
В комплекте	8
Функции панели управления	9
ПЕРЕД ИСПОЛЬЗОВАНИЕМ	10
Подготовка холодильника к использованию	10
Перевозка холодильника (при переезде)	11

ОБЫЧНОЕ ИСПОЛЬЗОВАНИЕ

АВТОМАТИЧЕСКАЯ ДВЕРЬ	12
Установка функции автоматической двери	12
Пользование функцией автоматической двери холодильного отделения	13
Использование функции автоматической камеры	13
ХОЛОДИЛЬНОЕ ОТДЕЛЕНИЕ	14
Настройка температуры холодильного отделения	14
Регулировка высоты корзины/полок	15
ВАКУУМНОЕ ОТДЕЛЕНИЕ	16
Открытие и закрытие двери вакуумного отделения	16
Изменение настроек вакуумного отделения	17
ОТДЕЛЕНИЕ ДЛЯ ЛЬДА (АВТОМАТИЧЕСКИЙ ГЕНЕРАТОР ЛЬДА)	18
Приготовление льда	18
Быстрое приготовление льда	19
Завершить приготовление льда	19
Количество хранимого льда и затрачиваемое время	19
Индикатор подачи воды	19
Если индикаторная лампочка «On» мигает.	19
МОРОЗИЛЬНОЕ ОТДЕЛЕНИЕ	20
Использование верхней морозильной камеры	20
Использование нижней морозильной камеры	20
Что важно знать при хранении продуктов	20
Настройка температуры морозильного отделения	20
Как пользоваться функцией Delicious Freezing	21
Настройка функции Delicious Freezing	21
Если вы хотите быстро заморозить продукты (Быстрая заморозка)	21
ОТДЕЛЕНИЕ ДЛЯ ОВОЩЕЙ	22
Хранимые продукты	22
Памятка о том, как правильно хранить продукты	22
Для большего охлаждения отделения для овощей (Отделение для овощей [MAX])	23
РАЗЛИЧНЫЕ ФУНКЦИИ	24
Установка энергосберегающего режима	24
Индикаторная лампочка «ECO»	24
Индикаторная лампочка открытия/закрытия дверей	24
Блокировка панели управления	25
Сигнал открытой двери	25
Сигнал открытой двери и установка громкости звукового сигнала	25
Установка функции нагревателя для предотвращения конденсации на «Минимум». (Подвижная перегородка)	26

Точная настройка температуры (Холодильная/Морозильная камера) ...	27
Эффект тройного дезодорирования	27

УХОД

УХОД	28
Вилка розетки питания / Задняя стенка и днище холодильника	28
Вакуумное отделение	28
Автоматическая камера	29
Поверхности дверей / Полки/корзины/ящики / Дверные уплотнители / Места скопления жидкости	29
Чистка генератора льда	30
Контейнер для воды / Лоток для льда	31
ИЗВЛЕЧЕНИЕ ДЕТАЛЕЙ	32
Регулируемые по высоте верхняя и средняя полки	32
Дверные корзины	32
Фиксированная полка	32
Регулируемая по высоте нижняя полка	32
Вакуумный ящик	32
Ящик для льда (отделение для льда), верхняя морозильная камера (верхний морозильник)	33
Выдвижной ящик и нижний морозильный ящик (нижний морозильник)	33
Верхний ящик, нижний ящик (отделение для овощей)	33
Как установить выдвижное отделение (Отделение для льда/Верхняя морозильная камера/Нижняя морозильная камера/Отделение для овощей)	33

УСТРАНЕНИЕ НЕПОЛАДОК

УСТРАНЕНИЕ НЕПОЛАДОК	34
Начальная стадия	34
Панель управления	34
Автоматический генератор льда	34
Холодильник не охлаждается	35
Наличие инея и/или конденсата	35
Чрезмерное охлаждение холодильника	35
Мигают индикаторы на панели управления	35
Возникновение необычного звука при работе	36
Двери расположены не горизонтально	36
Нагревание холодильника	36
Неполадки с вакуумным отделением	36
Посторонний запах	37
Автоматическая дверь	37
Автоматическая камера	37
Отделение для овощей	38
Другое	38
ДОСТУПНЫЕ ЗАПЧАСТИ	39
ХРАНЕНИЕ И ТРАНСПОРТИРОВКА	39
ХОЛОДИЛЬНИКИ, НЕ СОДЕРЖАЩИЕ ХЛОРОТОРУГЛЕРОДЫ, МАССА ХРАНИМЫХ ПРОДУКТОВ	40

РЕКОМЕНДАЦИИ ПО ТЕХНИКЕ БЕЗОПАСНОСТИ

Убедитесь в соблюдении
следующих предостережений

Игнорирование следующих предостережений по технике безопасности может привести к травмам и материальному ущербу.

■ Следующие значки делятся по категориям и описывают уровень возможной опасности или ущерба, которые могут возникнуть при игнорировании данных рекомендаций.



ВНИМАНИЕ

Рекомендации под данным значком означают высокую вероятность серьезной травмы или летального исхода при их игнорировании.



ПРЕДУПРЕЖДЕНИЕ

Рекомендации под данным значком означают высокую вероятность травмы или материального ущерба при их игнорировании.

■ Выполнение рекомендаций сопровождается следующими символами категоризации с пояснениями (приведенные ниже символы являются примерами).



Данный символ означает запрет. (Запрещено)



Данный символ означает обязательное выполнение. (Обязательно)

■ В данном холодильнике применяются воспламеняющиеся хладагенты. В таблице символов ниже указаны меры предосторожности при работе с воспламеняющимися хладагентами.



R600a

Данный символ означает необходимость принятия мер предосторожности при работе с воспламеняющимися хладагентами.



ВНИМАНИЕ

Установка



● Примите меры по предотвращению опрокидывания холодильника во время землетрясения и т.п.

- Опрокидывание холодильника может привести к травмам.
- 



Намокание противопоказано

● Не устанавливайте холодильник в местах с повышенной влажностью или местах, где возможен контакт с водой.

- Это может привести к нарушению электроизоляции и вызвать электрический удар или пожар.
- 

Обращение с электропитанием и кабелем



Запрещено

● Не пользуйтесь холодильником, если напряжение и/или сила тока превышают номинальные значения для розетки и/или кабеля. Также не используйте источники электропитания с напряжением переменного тока, отличным от номинального.

При одновременном использовании сетевой розетки для питания других электроприборов двойные или мульти-адаптеры могут перегреться и вызвать возгорание.

- Используйте сетевые розетки, рассчитанные на ток от 15А и выше.
- 

● Не делайте ничего, что может вызвать повреждение шнура питания или вилки.

Шнур или вилку нельзя разрезать, модифицировать, прикасаться раскаленными инструментами, сгибать с силой, скручивать, вытягивать, ставить сверху тяжелые предметы, придавливать холодильником, заземлять или связывать.

Использование поврежденного шнура может привести к электрическому удару, замыканию или возгоранию.

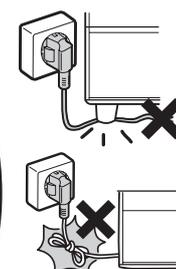
- По вопросам ремонта кабеля питания или вилки обратитесь в авторизованный сервисный центр.
- 

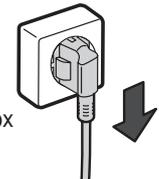

● Надежно вставьте вилку в сетевую розетку, направив провод вниз.

- Включение вилки проводом вверх может привести к излишней нагрузке на провод, что может вызвать электрическое замыкание, перегрев и привести к электрическому удару или возгоранию.
- 

- Не до конца вставленная вилка может стать причиной электрического удара или возгорания из-за перегрева.

● Периодически стирайте пыль с вилки.

Нарушение изоляции по причине увлажнения во время уборки пыли может привести к возгоранию.

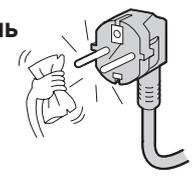
- Выньте вилку из розетки и протрите ее сухой тканью.
- 



ВНИМАНИЕ

Обращение с электрическим питанием и кабелем



Нельзя дотрагиваться мокрыми руками

- Не вставляйте и не вынимайте вилку мокрыми руками.

- Это может привести к электрическому удару.

- Данный холодильник не предназначен для использования детьми и лицами с ограниченными физическими, осязательными или умственными способностями, а также с отсутствием опыта и знаний, за исключением случаев, когда пользование холодильником осуществляется под присмотром либо после инструктажа лицами, ответственными за безопасность. Использование холодильника детьми возможно только под присмотром взрослых для исключения вероятности баловства.



- Перед уборкой холодильника обязательно выньте вилку из розетки.

- Уборка и очистка холодильника без отключения от сети может привести к электрическому удару или травме. (→ стр. 28)

- При вынимании вилки всегда держите ее за корпус.

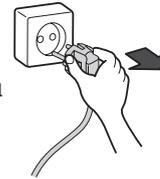

При обычном использовании



Намокание противопоказано

- Не проливайте жидкости на поверхность или внутри холодильника.

- Это может привести к повреждению изоляции и электрическому удару или возгоранию.



- Не ставьте на холодильник емкости с жидкостями.

- Жидкость может пролиться и привести к повреждению изоляции электрических компонентов, вызвав неисправность электрических схем. Это может привести к электрическому удару или возгоранию.



Запрещено

- Не помещайте в холодильник предметы, которые могут вызвать возгорание.

- Бензин, эфир, сжиженный газ, растворители и клеи могут привести к взрыву.

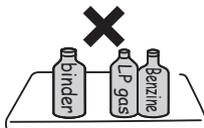

- Не храните в холодильнике медикаменты, химикаты и вещества для исследований и экспериментов.

- Вещества, требующие специальных условий хранения, нельзя хранить в домашнем холодильнике.



- Не пользуйтесь огнеопасными аэрозолями вблизи холодильника.

- Искры от электрических контактов, например, дверных выключателей, могут вызвать возгорание.



- Не ставьте на холодильник посторонние предметы.

- При открытии и закрытии дверей они могут упасть и причинить травму.



- Не висите на дверях и не наступайте на отделения холодильника.

- Опрокидывание холодильника может привести к травме или заземлению рук.



- Не снимайте крышку с лампы внутренней подсветки.

- При повреждении лампы внутренней подсветки свяжитесь с производителем, сервисным центром или лицом, обладающим необходимыми знаниями для безопасной замены лампы.

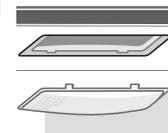

- Не открывайте дверь нараспашку изо всех сил и не прислоняйтесь к открытой двери.

- Избегайте сильного давления на стеклянную дверь.



Запрещено прикасаться

- Не прикасайтесь к деталям механизма автоматического генератора льда.

- При вращении лотков для льда существует опасность получить травму.



- Использование холодильника детьми возможно только под присмотром взрослых для исключения вероятности баловства.

- Если малолетний ребенок может самостоятельно открыть автоматическую дверь или автоматическую камеру, прекратите дальнейшее использование функции Автоматическая дверь. (→ стр. 12, 13)



Хладагенты (Соблюдайте осторожность в следующих случаях при использовании огнеопасного хладагента R600a: ИЗОБУТАН.)



Запрещено

- Не царапайте и не повреждайте корпус холодильника острыми предметами, например, отверткой.

Поскольку используемый в холодильнике хладагент огнеопасен, любая утечка газа из трубки внутри стенки холодильника может привести к возгоранию или взрыву.

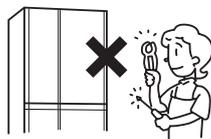

- Не используйте механические приборы и другие способы для ускорения процесса разморозки, если это не рекомендовано производителем.

- Не используйте электроприборы внутри холодильника.

• При утечке хладагента искры от контактов могут привести к возгоранию или взрыву.



- Не нарушайте схему циркуляции хладагента. В случае повреждения трубки хладагента отойдите от холодильника и не пользуйтесь открытым огнем и электрическими приборами.

В случае повреждения холодильника откройте окна для обеспечения вентиляции и свяжитесь с региональным дилером или авторизованным сервисным центром.

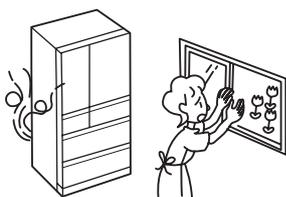

- При установке холодильника оставьте свободное пространство вокруг него и обратите особое внимание на вентиляционные отверстия. → стр. 10

Утечка хладагента может привести к скоплению газа и взрыву.

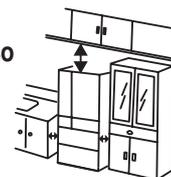

- Свяжитесь с вашим дилером или специализированной компанией, если вы хотите утилизировать холодильник.

При соприкосновении хладагента с влагой может произойти возгорание или взрыв.



R600a

- Не снимайте данную предупреждающую наклейку, а также табличку с названием, имеющиеся на компрессоре и холодильнике, на протяжении всего срока эксплуатации.

В случае чрезвычайной ситуации



- В случае некорректной работы или поломки отключите холодильник, вынув вилку питания из розетки.

Пользование неисправным холодильником может привести к электрическому удару или травме.

• При вынимании вилки держите ее за корпус.

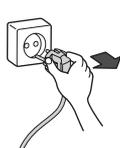

Разбирать запрещается

- Не разбирайте, не ремонтируйте и не модифицируйте холодильник.

Возгорание или неисправность может привести к травме.

• При необходимости ремонта или демонтажа обратитесь в авторизованный сервисный центр.



- В случае утечки огнеопасного газа не прикасайтесь к холодильнику и откройте окна для вентиляции.

• Искры от электрических контактов, например, дверных выключателей, могут вызвать взрыв, возгорание или ожоги.



Утилизация холодильника



- Перед утилизацией холодильника снимите дверную прокладку, чтобы дети не могли случайно запереться внутри холодильника.

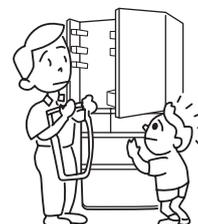



ПРЕДУПРЕЖДЕНИЕ

Как следует перемещать холодильник



Запрещено

- Не перемещайте холодильник на вмонтированных в оконные колеса по легко повреждаемым поверхностям. Колеса могут поцарапать пол.
 - Для предотвращения повреждения пола используйте защитный коврик.
- **Никогда не поддевайте ручку подъемным краном и пр.**
- Будьте внимательны, чтобы не ударить заднюю или боковую стенку холодильника.



- При перемещении холодильника используйте специальные ручки. Держитесь за специальные ручки. В противном случае Ваши руки могут соскользнуть, что может привести к травме.
 - В целях безопасности холодильник должны переносить не менее 2-х человек.
 - Переносите холодильник дверьми вверх, как это показано на рисунке.
 - Не поддевайте ручку грузоподъемным краном.



Как следует использовать холодильник



Запрещено

- Не помещайте бутылки в дверные корзины, если они не подходят по размерам ко дну отделения.
 - Принудительное размещение таких бутылок может привести к их опрокидыванию и травме.
- Не помещайте стеклянные бутылки в морозильную камеру.
 - Бутылки могут лопнуть при замерзании их содержимого, что может привести к травме.
- Соблюдайте осторожность при открытии/закрытии одной из дверей холодильника, если при этом соседняя остается открытой, во избежание защемления руки или пальца.
- Не закрывайте двери холодильника, не держась при этом за ручку.
- Не ставьте ноги слишком близко к холодильнику, когда открываете нижнее отделение холодильника.
 - При открытии отделения Вы можете травмировать ступни ног.
- Не кладите руки и не ставьте ноги под днище холодильника.
 - Если во время уборки вы положите руки под днище холодильника, то можете порезаться о металлические части обшивки.
- Не допускайте ударов и излишнего давления на стеклянные полки/перегородку. (Стеклянные части могут разбиться, причинив травму).

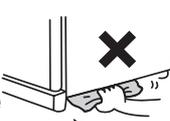
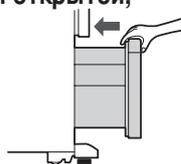

- При размещении продуктов следите, чтобы они не выступали за границы полок.
 - Упавшие предметы, например, бутылки, могут привести к травме.
- Не открывайте/закрывайте двери с силой. (Продукты могут выпасть наружу.)
- Не открывайте/закрывайте двери, если кто-то другой в это время пользуется холодильником.
- Не открывайте/закрывайте двери холодильного отделения, держась при этом за ручку камеры.
- Продукты и емкости в морозильной камере нельзя трогать мокрыми руками.
 - Это может привести к обморожению. (Особенно при прикосновении к металлическим частям)
- Не употребляйте продукты, имеющие странный цвет или запах.
 - Испорченные продукты могут привести к серьезным заболеваниям.
- Не нажимайте на кнопку электрического выдвижного ящика коленом и т.п.
- Избегайте размещения таких предметов, как бутылки, около отделения электрического выдвижного ящика.
- Не нагревайте стеклянную поверхность полок/перегородок и не ставьте на них горячие предметы.
- Не приводите в действие автоматическую дверь, если перед холодильником находится человек. Неожиданное открытие двери может привести к травмам.

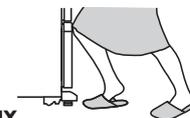

- Предотвращение стекания воды на пол. Вода, образовавшаяся из конденсата и (или) растаявшего инея, может стекать на пол, если дверь холодильника приоткрыта в течение продолжительного времени. Плотнее закрывайте дверь, не оставляя зазора.
- Соблюдайте осторожность при открытии/закрытии одной из дверей холодильника, если при этом соседняя остается открытой, во избежание защемления руки или пальца.

- Будьте осторожны при снятии стеклянных полок, поскольку они тяжелые.
- Если при открытии/закрытии дверей вы слышите посторонний звук или если вы обнаружили абразивный порошок, прекратите дальнейшее использование холодильника и сообщите нам об этом.

НАЗВАНИЯ И ФУНКЦИИ КАЖДОГО ОТДЕЛЕНИЯ

Название каждого отделения / Хранимые продукты

Холодильное отделение → стр. 14
около 2°C ~ 6°C

Холодильное отделение

Температура дверных отсеков немного выше.

Вакуумное отделение → стр. 16
около -1°C ~ +1°C

Свежие продукты: мясо, рыба и морепродукты.
Вакуум и фотокатализатор помогают сохранить продукты свежими.

Отделение для льда → стр. 18
около -20°C ~ -18°C

Отделение для хранения льда
Автоматический генератор льда
[Только для модели R-X740GU]

Отделение для мелких предметов
Хладагенты или плитки льда
→ стр. 19

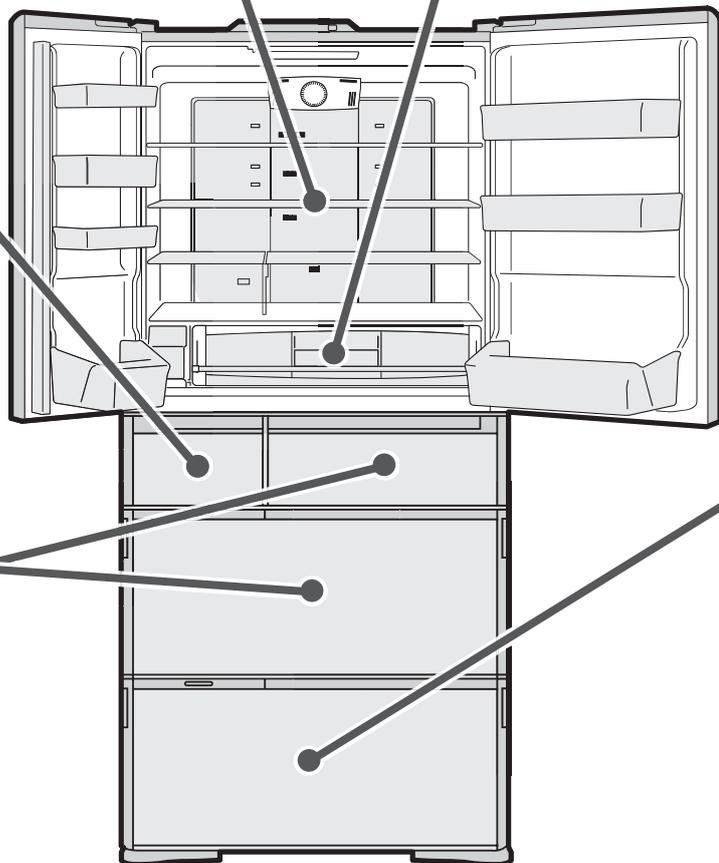

Верхний / Нижний морозильник
→ стр. 20
около -20°C ~ -18°C

Хранение замороженных продуктов, мороженого и сухих продуктов.

Отделение для овощей → стр. 22
около 4°C ~ 8°C

Овощи, фрукты, напитки

Верхний уровень
Резаные овощи, малогабаритные овощи, фрукты и пр.

Верхнее отделение для хранения
Длинные овощи, 2-литровые пластмассовые бутылки и пр.

Температура в верхнем отделении для хранения немного выше.

Нижний ящик
Листовые овощи (шпинат и др.), крупные овощи (капуста, салат) и пр.

※ Указанные значения температур являются стандартными при температуре окружающей среды +32°C и при условии стабильной работы холодильника без продуктов и при закрытых дверях, если при этом и холодильная, и морозильная камеры находятся в режиме «■■■».

- Рекомендации**
- Не располагайте продукты плотно друг к другу.
 - Пахнущие продукты рекомендуется обернуть в пленку.
 - Здесь вы найдете общие рекомендации по весу продуктов, которые можно хранить в холодильнике. → стр. 40

В комплекте

Гарантийный талон	Предъявите его в случае ремонта.
Специальные инструменты (включая 2 подкладки)	Используйте их при установке холодильника. → стр. 10



Функции панели управления

Панель управления разделена на две части: область дисплея (в верхней части панели) и непосредственно область управления (в нижней части). По умолчанию области дисплея и управления не подсвечиваются. Для того, чтобы включить подсветку, нажмите **MENU**. Панель управления представляет собой сенсорную панель. Нажимайте на нее для переключения настроек.

Примечание

- Нажмите **MENU** для подсветки панели управления и отображения текущих настроек. Текущие настройки будут отображаться также, если вы откроете дверь холодильного отделения.
- Нажмите **MENU** еще раз для выключения подсветки дисплея и области управления. Даже если кнопка **MENU** не будет нажата повторно, подсветка дисплея и области управления погаснет спустя прибл. 40 секунд в целях экономии электроэнергии. Это не относится к индикаторам Энергосберегающего режима, «Freezer», «Quick», «Off», «Water», «Off» (безвакуумный режим), [режим «ЭКО»] и [Открытие/закрытие дверей].
- Области дисплея и управления подсвечиваются, если дверь холодильного отделения открыта. Подсветка гаснет спустя прибл. 15 секунд после того, как дверь будет закрыта.

Предоставляемая информация

ECO	Загорается, если холодильник работает в экономном режиме. → стр. 24
Key	Загорается, если панель управления заблокирована. → стр. 25
	Мигает, если имеется какая-либо проблема. → стр. 35
Auto Door	Горит, если включена функция Автоматической двери. → стр. 12
Water	Загорается, если воды в контейнере для воды недостаточно. → стр. 19
Door	Горит, если дверь часто открывается/закрывается. → стр. 24

※ Все индикаторные лампочки горят в информационных целях.

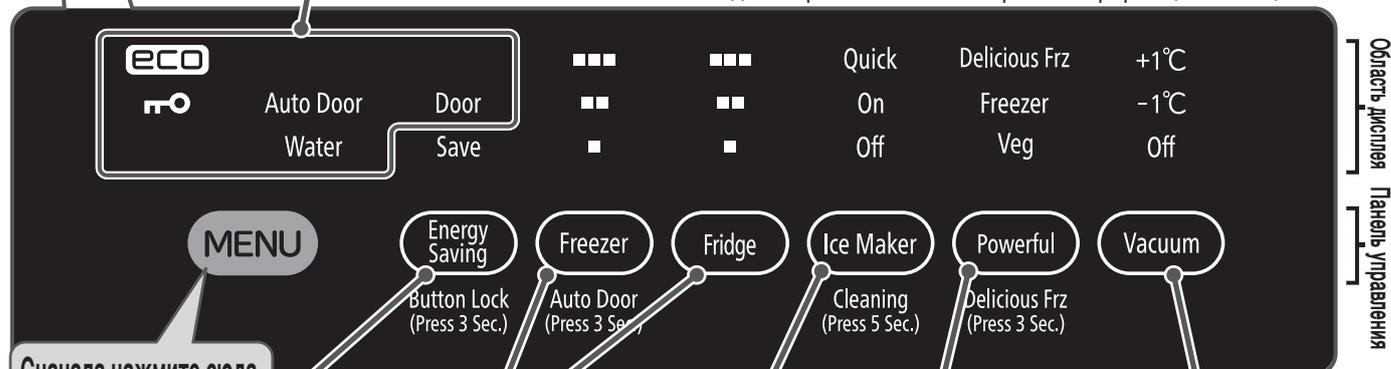

Установка энергосберегающего режима

Энергосбережение за счет уменьшения мощности охлаждения в каждом отделении.

“Save” → стр. 24

Регулирование температурного режима

Обычно используется режим «■■■».

Холодильное отделение → стр. 14

Морозильное отделение → стр. 20

Установка режима приготовления льда

“Quick” → стр. 19

“On” → стр. 18

“Off” → стр. 19

Установка режима охлаждения

“Delicious Frz” → стр. 21

“Freezer” → стр. 21

“Veg” → стр. 23

Установка режима вакуумного отделения

+1°C → стр. 17

-1°C → стр. 17

“Off” → стр. 17 (Безвакуумный режим)

Примечание

- Чувствительность сенсорной панели может меняться в зависимости от температуры окружающего воздуха, влажности, физического состояния пользователя, а также от количества включенных в одну сеть и работающих электроприборов.
- Уберите палец и дотроньтесь до панели снова, если она не сработала в первый раз. Если интервал между нажатиями был слишком коротким, команда может быть распознана неправильно (как если бы кнопка была нажата длительное время).
- Панель может не сработать также, если она намочена или испачкана. После того, как удалите загрязнения, вытрите оставшуюся на панели воду сухой ветошью.
- Пока дверь холодильного отделения остается открытой или в случае, если дисплей мигает, область управления не будет реагировать даже при нажатии на кнопку.

ПЕРЕД ИСПОЛЬЗОВАНИЕМ

Подготовка холодильника к использованию

1

Место установки

- Пол должен быть прочным и ровным. В случае установки холодильника на ковре, циновке, настиле или линолиуме положите под холодильник твердую фанеру толщиной около 1 см, так как покрытие может деформироваться или поменять цвет.
- Также рекомендуется устанавливать холодильник вдали от прямых солнечных лучей и источников тепла.
- Установка холодильника должна осуществляться в местах, защищенных от влаги и хорошо вентилируемых. Это поможет поддерживать мощность холодильника и экономить потребляемую электроэнергию. Это также спасет от выцветания и появления ржавчины.
- Выбирайте место вдали от других приборов во избежание помех (шума, нечеткого изображения) в телевизоре и другом оборудовании, вызванных работой холодильника.
- ※ Для эффективного охлаждения рекомендуется обеспечить достаточное пространство вокруг холодильника для проветривания и отвода горячего воздуха.
- ※ Реальные размеры центральной части основного корпуса холодильника незначительно превышают указанные размеры. Поэтому при установке позаботьтесь об обеспечении дополнительного пространства вокруг холодильника.
- ※ Задняя стенка холодильника может быть размещена вплотную к стене. Если вас беспокоит вибрационный шум, конденсат на задней стенке, обесцвечивание или загрязнение обоев из-за повышенной влажности, установите холодильник так, чтобы **расстояние** от него до ближайших предметов составляло **не менее 2 см**.

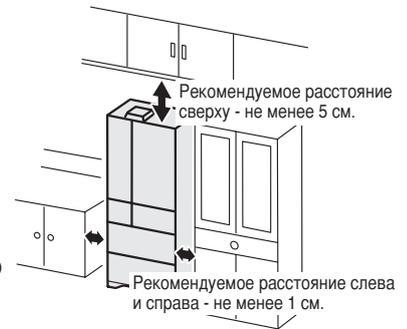

2

Установка холодильника

Выравнивание холодильника производится регулируемыми ножками, расположенными в углах нижней части передней панели холодильника. (Для выравнивания необходимо использовать прилагаемый инструмент и 2 прокладки.)

- 1** Снимите крышку ножек, придерживая ее за оба конца и потянув на себя с силой.

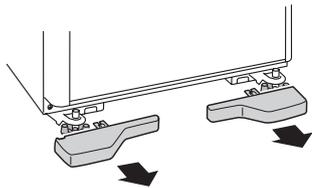

- 2** Ровно подложите прокладки под регулируемые ножки.

Подложите прокладки под регулируемые ножки ровно, так, чтобы они касались пола на одном уровне.

Подкладка
(комплектующая деталь)

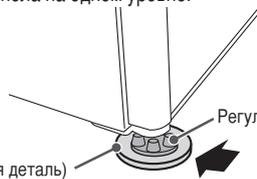

- 3** Поворачивая ключом, опустите регулируемые ножки (левую и правую) для выравнивания холодильника. Зажмите прилагаемый ключ, подогнав его к форме регулируемых ножек.



- Перед подкладыванием прокладки всегда протирайте регулируемые ножки и пол под ними. Адгезивы могут остаться и Адгезивы могут остаться и привести к царапинам на полу.
- Будьте осторожны, чтобы не повредить покрытие пола прилагаемым ключом во время подгонки регулируемых ножек.
- Чрезмерная прокрутка регулируемых ножек может привести к их отсоединению.

3

Регулировка ножек холодильника для его выравнивания

- Установка холодильника на неровном полу или регулировка его ножек относительно пола, который является недостаточно прочным для того, чтобы выдержать вес холодильника, может привести к дисбалансу уровня левой и правой двери. Это не влияет на функции холодильника. При желании вы можете откорректировать положение холодильника с помощью регулируемых ножек в соответствии с описанием ниже. Корректировка наклона влево/вправо и незначительное поднятие передней части холодильника способствует легкому и плотному закрыванию дверей.

- 1** С помощью прилагаемого ключа поверните регулируемые ножки так, чтобы холодильник опустился, выровняв уровень дверей холодильного отделения.

Высоту двери можно регулировать: одним поворотом регулируемой ножки высота двери изменяется на 1 мм.

■ Левая дверь ниже.

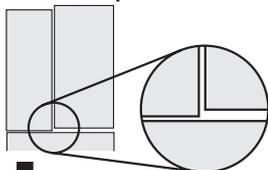

Поверните левую регулируемую ножку для опускания уровня левой двери.

■ Правая дверь ниже.

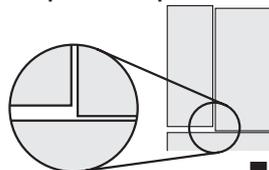

Поверните правую регулируемую ножку для опускания уровня правой двери.

- 2** Закрепите крышки ножек, вставив штыри в крепежные отверстия.

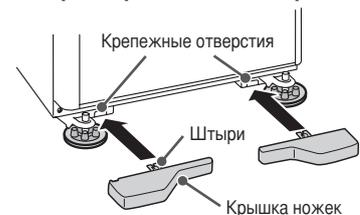

В зависимости от материала и прочности пола, на котором установлен холодильник, а также от веса помещенных в него продуктов двери могут провиснуть спустя несколько (порядка пяти) дней после установки. Если такое произошло, выровняйте двери заново по параллельной линии.

Примечание

- Если дверь холодильника не придерживать рукой, она может открыться. Это не считается неисправностью.

4

Подключение к розетке

Холодильник можно подключить к сетевой розетке сразу после установки. Используйте отдельную розетку для подключения. (220~240В переменного тока, 15 ампер или более)

- Проверьте, чтобы вилка и провод не были зажаты между задней стенкой холодильника и стеной, во избежание перегрева провода.

Охлаждение внутреннего пространства холодильника

- До полного охлаждения внутри холодильника может потребоваться от 4 до 24 часов. Это время зависит от различных условий, включая температуру снаружи и состояние хранимых продуктов.
- При первом использовании функции автоматического генератора льда обязательно воспользуйтесь функцией "Cleaning" (Очистка генератора льда). (→ стр. 30)
- Функция автоматического генератора льда запустится сразу после полного охлаждения внутренней части холодильника.
(При первом использовании для приготовления льда может потребоваться более 24 часов.)

Примечание

- Если вы собираетесь установить холодильник в районе природных горячих источников в условиях непосредственного контакта с сероводородом, следует позаботиться об антикоррозийной обработке труб. Заранее обратитесь с этим вопросом к своему дилеру. Неисправности, вызванные контактом с сероводородом, не попадают под гарантийное обслуживание.
- После того, вилка будет вставлена в розетку, вы услышите шум холодильника, что означает, что он готов к работе. Вы также можете услышать более громкий шум от компрессора или вентилятора, который будет продолжаться до тех пор, пока внутри холодильника не станет достаточно холодно.
- Первое время от холодильника может исходить запах пластмассы. Хорошо проветривайте помещение. Этот запах постепенно пропадет.
- Не снимайте наклейку с задней стенки, а также пластмассовые элементы с нижней части боковой стенки холодильника.
- Магниты или присоски, закрепленные на боковых стенках или на поверхности дверей, могут оставить царапины.
- Если закрепить лист бумаги на поверхности двери и при этом температура окружающей среды будет высокая, то на поверхности двери может образоваться конденсат, или сам лист бумаги пропитается влагой.

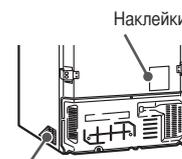

Пластмассовые элементы (справа и слева)

Перевозка холодильника (при переезде)

1 Убедитесь, что в холодильнике нет продуктов и льда.

2 Всегда удаляйте воду из емкости для воды и лотка для льда.

3 Выньте вилку из розетки.
Можно непосредственно перед перемещением холодильника.

4 Снимите крышки ножек и поднимите регулируемые ножки вверх.

5 С помощью клейкой ленты закрепите двери и провод.

6 Подстелите лист бумаги или ткань при сдвигании/переноске холодильника.
Для предотвращения повреждения напольного покрытия и проливания воды.

7 Подложив под холодильник лист картона или ткань достаточного размера, наклоните холодильник назад и слейте воду.

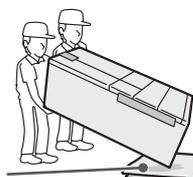

Старое одеяло или ткань

8 Убедитесь, что держитесь за ручки, когда переносите холодильник вдвоём.

При переноске не кладите холодильник на пол горизонтально. (Это может привести к поломке холодильника.)



9 Перед установкой холодильника на новом месте прочитайте раздел "Подготовка к использованию"

→ стр. 10

АВТОМАТИЧЕСКАЯ ДВЕРЬ



■ Автоматическая дверь холодильного отделения

Вы можете легко открыть дверь холодильника, лишь слегка дотронувшись до нее, благодаря функции автоматической двери (Auto Door) (только для моделей R-X740GU, R-X690GU).

■ Автоматическая камера

Функция автоматической камеры помогает с легкостью выдвинуть камеру, даже если она тяжелая и загружена большим количеством продуктов.

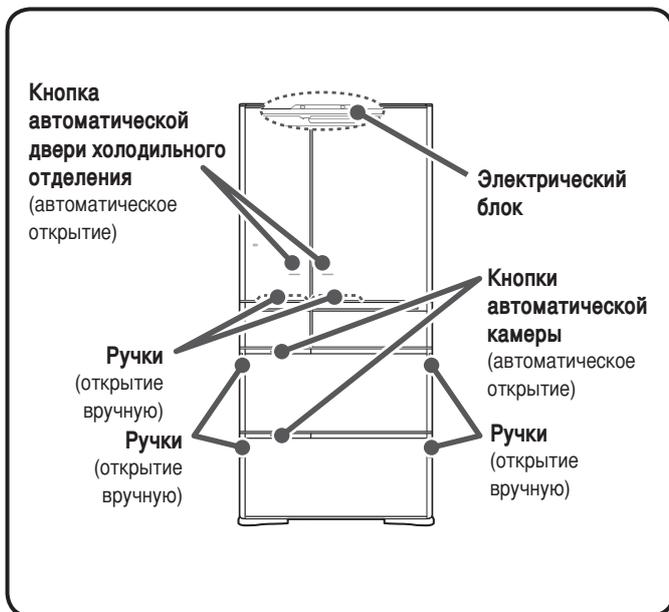

Предупреждение

- Отключите функцию автоматической двери, если в доме есть дети, которые могут баловаться с дверью.
- Не приводите в действие автоматическую дверь холодильного отделения, если перед холодильником находится человек. Неожиданное открытие двери может привести к травме.
- Не ставьте ноги близко к холодильнику, когда Вы нажимаете кнопку автоматической камеры отделения для овощей. Вы можете удариться ногой о дверь, что может привести к травме.
- Не ставьте ничего на холодильник.
- Не держитесь ни за какие иные части двери, кроме как за ручки. Вы можете защемить пальцы и получить травму.
- Нажимайте на кнопку автоматической двери только руками.
- Перед уборкой отделения с автоматической дверью убедитесь, что вилка вынута из розетки.

Установка функции автоматической двери

Вы можете включить/отключить функцию автоматической двери. В заводских настройках функция по умолчанию включена.

1

Нажмите **MENU** на панели управления, чтобы включить индикацию.

Все индикаторные лампочки загорятся, и высветятся актуальные настройки.

2

Нажмите и удерживайте кнопку **Freezer** в течение 3 и более секунд, пока не услышите звуковой сигнал (длинный гудок) и не загорится индикаторная лампочка «Auto Door».

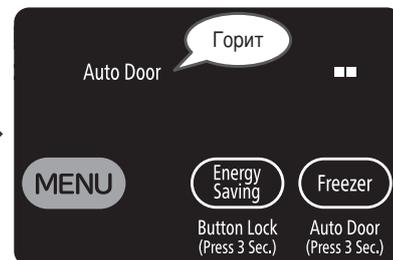
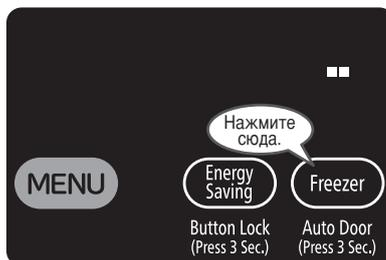

(Заводские настройки / Перед настройкой)

3

Нажмите на **MENU** на панели управления, чтобы включить индикацию, нажмите и удерживайте **Freezer** в течение 3 и более секунд, пока не услышите звуковой сигнал (два коротких гудка) и не потухнет индикаторная лампочка «Auto Door».

Примечание

- Когда функция автоматической двери выключена («off»), дверь нужно открывать вручную.
- Функция автоматической двери не может быть выключена только для автоматической двери холодильной камеры или только для автоматической камеры.

Пользование функцией автоматической двери холодильного отделения

При нажатии кнопки «Open» для автоматического открытия двери холодильного отделения вы услышите звуковой сигнал, после чего дверь откроется автоматически.

Рекомендации

Дверь закрывается вручную при помощи ручки.

Дверь не может быть закрыта автоматически.

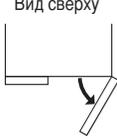
Как открыть автоматическую дверь	Открытие одной из дверей 	Открытие обеих дверей одновременно 
Как управлять	Нажмите кнопку «Open» на двери, чтобы открыть ее. * Нажимайте пальцем. 	Проведите пальцем по направлению от одного края кнопки «Open» к другому. Двери откроются в том порядке, в котором Вы провели пальцем (слева направо или справа налево). 
Звуковой сигнал автоматической двери	1 гудок	Длинный гудок

Примечание

- Дверь холодильной камеры не откроется автоматически, если открыто Отделение для льда или Верхний морозильник. Это сделано во избежание заземления рук.
- Функция автоматической двери холодильного отделения служит для снижения нагрузки, которая возникает на начальной стадии открытия дверей. В зависимости от условий установки холодильника и того, как размещены еда и напитки в дверных корзинах, может изменяться угол, на который открывается дверь, а также сама дверь может слегка вернуться назад, что не является неисправностью.
- После нажатия кнопки «Open» для автоматического открытия двери холодильного отделения во время самого открытия могут слышаться рабочие звуки, что не является неисправностью.
- Если кнопка «Open» для автоматического открытия двери холодильного отделения мокрая или грязная, она может не отреагировать на нажатие. Сначала вытрите кнопку влажной тканью, чтобы убрать загрязнения, а затем протрите ее насухо.
- Если Вы нажмете кнопку «Open» для автоматического открытия двери холодильного отделения одновременно с соседней кнопкой либо нажмете и будете удерживать кнопку нажатой не менее 1 секунды, дверь холодильного отделения может не открыться автоматически.

Использование функции автоматической камеры

Нажмите кнопку автоматической камеры («Auto Drawer»), чтобы открыть камеру автоматически.

Камера закрывается вручную при помощи левой или правой ручки.

Дверь не может быть закрыта автоматически.

Примечание

- Данная функция предназначена для уменьшения первоначальной нагрузки при открытии камеры. Автоматическая камера выдвигается вперед на 15 или более сантиметров. Расстояние, на которое выдвигается камера, может отличаться в зависимости от условий изначальной установки, а также сама дверь может немного вернуться назад, после того, как будет полностью открыта, однако это не является неисправностью.
- Нижняя морозильная камера и отделение для овощей не могут одновременно быть открыты автоматически.
- Если нижняя морозильная камера или отделение для овощей уже открыты, функция автоматической камеры не работает.
- Во время нажатия кнопки автоматической камеры может слышаться посторонний звук, однако это не является неисправностью.
- Сразу же вытрите насухо кнопку автоматической камеры, если на нее разлилась жидкость (суп и пр.). В противном случае, кнопка автоматической камеры может выйти из строя, вызвав беспорядочное открытие дверей.

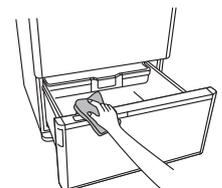
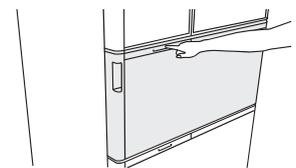

ХОЛОДИЛЬНОЕ ОТДЕЛЕНИЕ

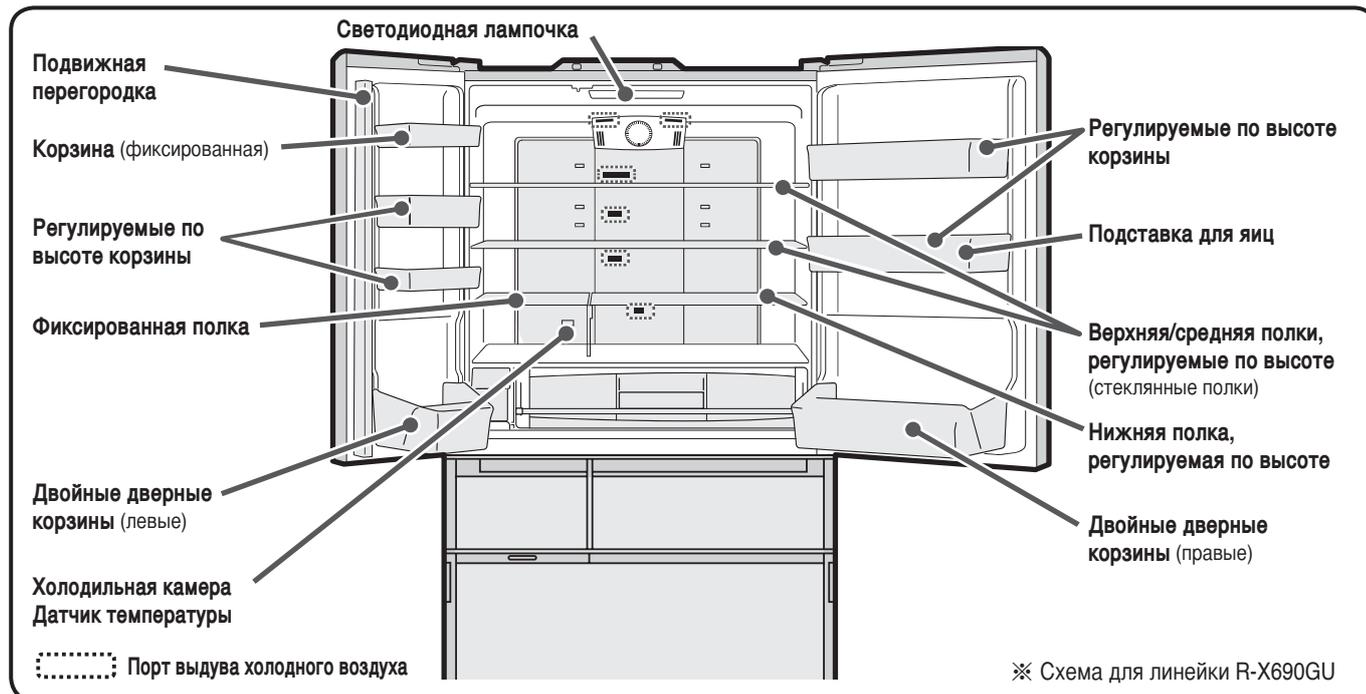
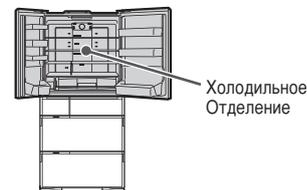

Рекомендации

- Продукты с высоким содержанием влаги, а также напитки в жестяных банках могут заморозиться и расколоться, если они размещены вокруг порта выдува холодного воздуха. Во избежание этого размещайте их ближе к переднему краю полки либо в дверных корзинах.
- Размещайте теплые продукты на верхней регулируемой по высоте полке. Если вы поместите продукты вблизи датчика температуры, то температура холодильной камеры может значительно понизиться, либо на задней стенке холодильной камеры может образоваться конденсат.

Предупреждение

- Если вы положили в холодильное отделение хлеб в пакете, то внутри пакета может образоваться конденсат, и хлеб отсыреет.
- Не открывайте дверь нараспашку изо всех сил, а также не прислоняйтесь к открытой двери, поскольку это может привести к ее повреждению.

Настройка температуры холодильного отделения

1

Нажмите **MENU** на панели управления, чтобы включить индикацию.

Все индикаторные лампочки загорятся, и высветятся актуальные настройки.

2

Прикоснитесь к кнопке **Fridge**, чтобы изменить температурный режим.

После каждого прикосновения к кнопке соответствующая индикаторная лампочка меняется в указанном порядке.

В заводских настройках температура установлена на «■■■».

Примечание

- При обычном использовании выберите «■■■». Температура может меняться в зависимости от режима работы.
- Для установки более точной температуры смотрите. (→ стр. 27)
- Если Вы выбрали «■■■■» или «■■», то температура в вакуумном отделении тоже изменится.
- Температура в дверных корзинах будет немного выше, чем температура на схеме справа.
- Если в летний период обычной степени охлаждения недостаточно, выберите «■■■■».
- Если в зимний период холодильник длительное время работает в режиме «■■■■», продукты в нем могут заморознуть. Если продукты внутри переохлаждены, переключитесь на «■■■» или «■■».

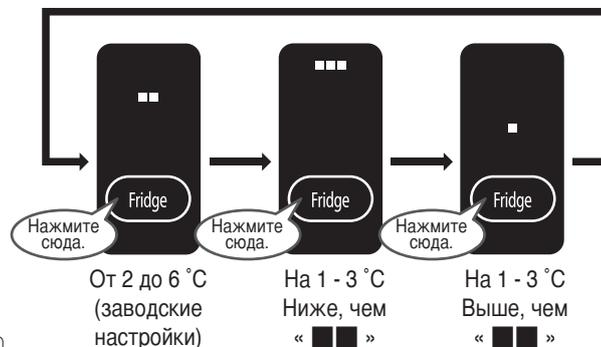

※ Указанные значения температур являются стандартными при температуре окружающей среды +32°C и при условии стабильной работы холодильника без продуктов и при закрытых дверях, если при этом и холодильная, и морозильная камеры находятся в режиме «■■■».

Регулировка высоты корзин/полок

Высота полок регулируется в зависимости от размеров продуктов и напитков.

Чтобы научиться снимать/устанавливать полки, смотрите [→ стр. 32](#).

Корзины и верхние/средние полки, регулируемые по высоте

Вы можете отрегулировать их высоту в зависимости от высоты хранимых продуктов и напитков.

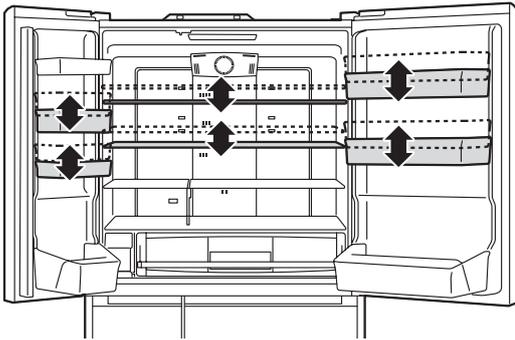

Нижняя полка, регулируемая по высоте

Доступны три уровня регулировки.

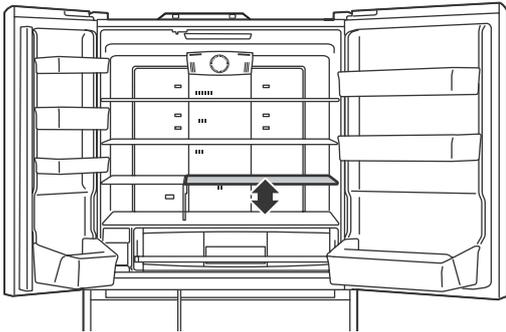

Предупреждение

Как обращаться со стеклянными полками

- Избегайте излишнего давления и ударов о стеклянные полки (разбитое стекло может стать причиной травмы).
- Будьте осторожны при установке стеклянных полок, поскольку они тяжелые.

При открытии двери

- Не держитесь за подвижную перегородку для открытия левой двери. (В противном случае, дверь не будет открываться.)



Подвижная перегородка

При закрытии двери

- Не закрывайте дверь при выдвинутой подвижной перегородке. (В противном случае, дверь невозможно будет полностью закрыть.)



Подвижная перегородка

R-X740GU, R-G630GU

- Положение в заводской комплектации.
- Хранение кастрюль и пр.
- Хранение молока в картонных пакетах и пр.

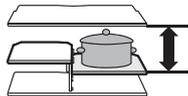

Установите полку на среднем уровне.

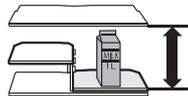

Установите полку на нижнем уровне.

R-X690GU, R-G690GU

- Положение в заводской комплектации.
- Хранение кастрюль и пр.
- Хранение молока в картонных пакетах и пр.

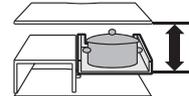
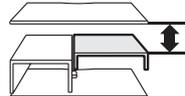

Переверните полку сверху вниз и установите ее на верхнем уровне.

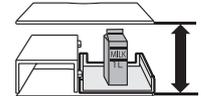

Переверните полку сверху вниз и установите ее на нижнем уровне.

ВАКУУМНОЕ ОТДЕЛЕНИЕ

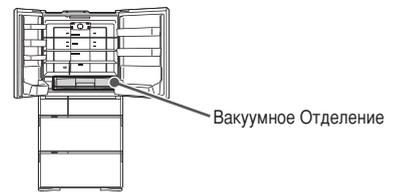

Вакуумное Отделение

Вакуумный насос

Платиновый катализатор Платиновый катализатор расщепляет ингредиенты запаха, имеющиеся в мясе и рыбе, до углекислого газа, что помогает сохранять продукты свежими.

Светодиодная лампочка Ярко освещает вакуумный ящик, когда дверь холодильного отделения открыта.

Вакуумный ящик (с алюминиевым поддоном)

Ручка

Выпускной вакуумный клапан (синий)

Поднимите ручку для открытия замка. Вакуум будет освобожден с помощью выпускного вакуумного клапана. При выпуске вакуума издается шипящий звук.

Открытие и закрытие двери вакуумного отделения

Открытие двери

1

Приподнимите ручку для разблокировки.

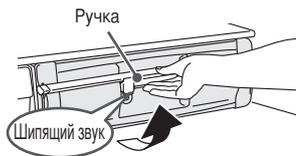

Примечание

- Вакуумный ящик переходит в состояние вакуума за 3-4 минуты с того момента, как включается вакуумный насос. Если открыть вакуумный ящик раньше, чем через 4 минуты, характерного шипения может не последовать.
- Если вы пытаетесь выдвинуть вакуумный ящик силой, не открыв при этом полностью левую/правую двери, вы можете повредить детали ящика.

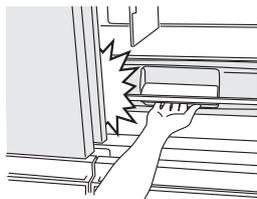

2

Потяните ручку по направлению к себе для открытия двери.

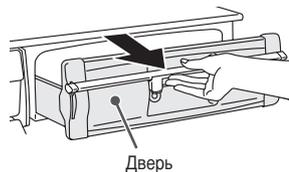

Примечание

- Шипение свидетельствует о том, что вакуумный ящик был разгерметизирован. Вакуумный ящик не может быть выдвинут, пока слышно шипение. Выдвигайте его после того, как шипение прекратится.

Рекомендации

- Платиновый катализатор не нуждается в замене. Ни в коем случае не извлекайте его.

Закрытие двери

1

Задвиньте полностью, придерживая за ручку.

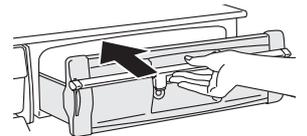

Рекомендации

- Не переполняйте вакуумный ящик едой и емкостями. Это может затруднить выдвигание вакуумного ящика.
- Если вы пытаетесь закрыть дверь холодильной камеры, не закрыв при этом вакуумный ящик, это может привести к повреждению деталей холодильника или продуктов.

2

Полностью опустите ручку вниз для блокировки двери.

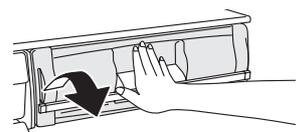

Примечание

- Вакуумный ящик не перейдет в состояние вакуума, пока ручка не будет полностью опущена вниз.
- Если пытаться закрыть дверь холодильного отделения, предварительно не заблокировав ручку, это может вызвать частичное повреждение продуктов или стать причиной щели между дверьми, что снизит охлаждающую способность холодильника.
- Вакуумный насос начинает работу при закрытой двери холодильного отделения, а также при закрытой двери вакуумного отделения и заблокированной ручке.
- Когда включается вакуумный насос, это сопровождается характерным звуком, что не является неисправностью.

Изменение настроек вакуумного отделения

1

Нажмите **MENU** на панели управления, чтобы включить индикацию.

Все индикаторные лампочки загорятся, и высветятся актуальные настройки.

2

Нажмите **Vacuum**, чтобы изменить настройки по вашему усмотрению.

При каждом нажатии на дисплее появляются символы в том порядке, в котором они показаны на схеме ниже.

В заводских настройках температура установлена на «-1°C».

Предупреждение

- Лампочка «Off» будет гореть все время, пока активен режим «Off» (безвакуумный режим). Дисплей погаснет приблизительно через 40 секунд в целях экономии электроэнергии, но единожды установленная функция по-прежнему будет активна.

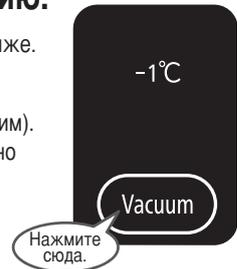
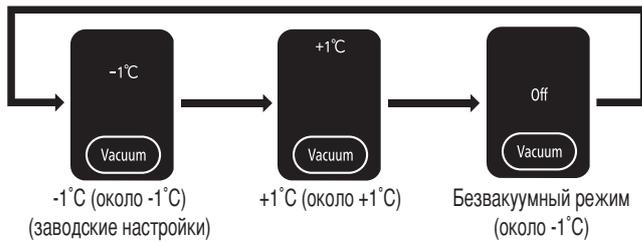

※Приведенные значения действительны при температуре окружающего воздуха +32 °С, стабильной температуре в вакуумном отделении, отсутствии хранимых внутри продуктов и при закрытых дверях.

ВАКУУМНОЕ ОТДЕЛЕНИЕ

Настройки и хранимые продукты

<p>-1°C (Ниже нуля) (около -1°C)</p> <p>Вакуум</p>	<p>Продукты, которые следует хранить при настройках температуры «-1°C».</p> <ul style="list-style-type: none"> ● Мясо, обработанное мясо ● Рыба, морепродукты, паста из отварной рыбы <p>Этот режим также подходит для размораживания. Продукты с высоким содержанием влаги могут заморозиться.</p>	<p>Продукты и емкости, которые требуют особого обращения при хранении</p> <ul style="list-style-type: none"> ● Продукты в запечатанных пакетах Пакет с едой внутри может раздуться и повредить соседние продукты. <p>Предупреждение</p> <p>Сосиски, нарезанный сыр итп.</p>
<p>+1°C (Прохладно) (около +1°C)</p> <p>Вакуум</p>	<p>Продукты, которые следует хранить при настройках температуры «+1°C».</p> <ul style="list-style-type: none"> ● Молочные продукты ● Продукты, в которых при замораживании образуются пузыри воздуха <p>Сыр и т.д.</p> <p>тофу, коньяку, тофу, обжаренный в масле, нитевидный коньяку, вареные яйца и подобные продукты.</p>	<ul style="list-style-type: none"> ● Пластиковые герметичные контейнеры Крышка контейнера может стать неплотной или сместиться в процессе хранения. Будьте осторожны при обращении с такими контейнерами. <p>Предупреждение</p>
<p>Off (Вакуум отключен) (около -1°C)</p> <p>Вакуум отключен</p>	<ul style="list-style-type: none"> ● Резаные овощи и фрукты ● Прочее <p>Резаные овощи и фрукты</p> <p>Кофейные бобы, чайные листья и т.д.</p>	<p>Продукты, которые нельзя хранить</p> <ul style="list-style-type: none"> ● Овощи, чувствительные к низким температурам Поверхность овощей может испортиться под влиянием низкой температуры. <p>Баклажаны, Огурцы</p> <p>окра, спаржа, имбирь, зеленый перец</p>

Примечание

- Эффект от вакуума сохранится, даже если продукты будут обернуты пленкой. Если вы не хотите, чтобы запах распространился, оберните продукты пленкой.

Предупреждение

- Продукты с высоким содержанием влаги могут заморозиться, если температура окружающего воздуха низкая.
- Если вы кладете в холодильник продукты, одни из которых должны храниться в режиме «Ниже нуля», а другие – «Прохладно», то установите температуру «+1°C», чтобы избежать заморозки.
- Температура в вакуумном отделении также изменяется, если температура холодильной/морозильной камеры установлена на «■■■■» или «■».

Рекомендации

- В плотно закрытом вакуумном отделении может образовываться конденсат и/или иней. Это связано с тем, что в продуктах и воздухе содержится влага. Вытрите конденсат и/или иней мягкой тканью, смоченной в теплой воде. (Конденсат и/или иней никак не сказывается на работе холодильника.)
- Если вы не хотите, чтобы образовывался конденсат, иней или лед, храните продукты завернутыми в полиэтиленовую пленку.
- Сразу же вытирайте пролитую в отделении воду и другие жидкости.



ОТДЕЛЕНИЕ ДЛЯ ЛЬДА (АВТОМАТИЧЕСКИЙ ГЕНЕРАТОР ЛЬДА)

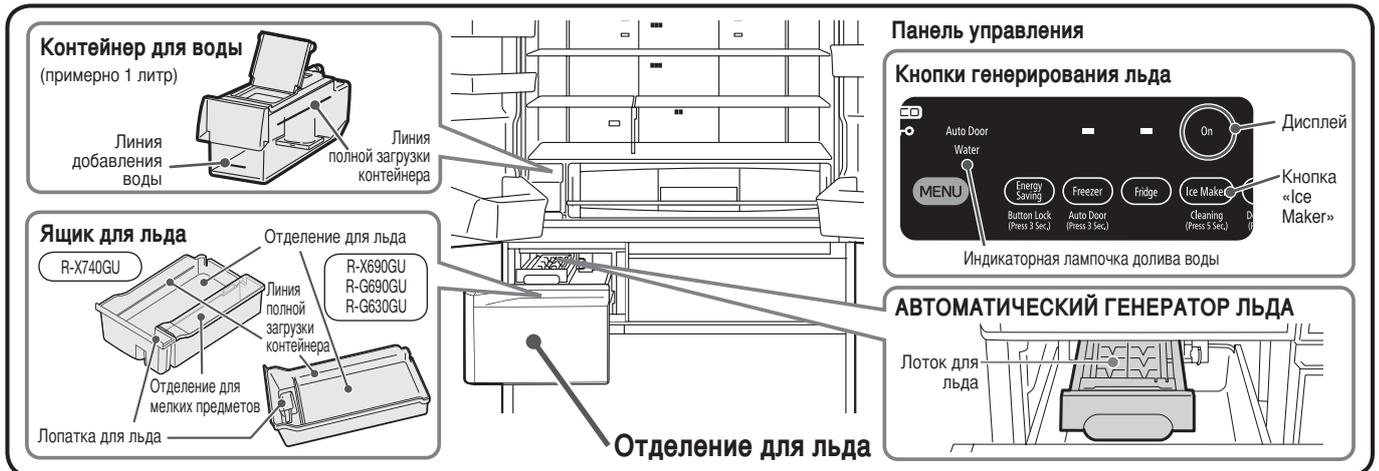

Приготовление льда

Запустите режим чистки генератора льда, если вы делаете лед впервые вообще или впервые за неделю и более. → стр. 30

1 Нажмите **MENU** на панели управления, чтобы включить индикацию.

Все индикаторные лампочки загорятся, и высветятся актуальные настройки.

2 Нажмите **Ice Maker**, чтобы сменить индикаторную лампочку на «On».

В заводских настройках режим «On» включен (лампочка «On» горит).

3 Снимите контейнер для воды.

Долейте воду, если горит индикаторная лампочка «Water» или уровень воды опустился до отметки «Линия добавления воды».

4 Откройте крышку и добавьте воду.

Заливайте воду до тех пор, пока уровень воды не достигнет «линии полной загрузки контейнера».

※ Не наливайте воду выше линии полной загрузки контейнера.

5 Верните контейнер подачи воды на прежнее место.

Вставьте его до отметки «положение установки контейнера».

Подача воды не будет производиться до тех пор, пока контейнер подачи воды не будет правильно установлен.

※ Если контейнер для воды наклонен, вода может пролиться. В этом случае сразу же вытрите пролитую воду.

6 Приготовление льда начнется автоматически

- Кубики льда будут выпадать в ящик для льда.
- За один прием получается 12 кубиков льда.
- Когда кубики льда достигнут линии предельного заполнения контейнера, процесс приготовления льда будет приостановлен. Процесс возобновится, когда льда в контейнере станет мало.
- Если ящик для льда абсолютно пустой, вы можете услышать громкий звук от падения кубиков льда на дно лотка.

Рекомендации

- Предупреждение: для наполнения контейнера используйте только питьевую воду.
- Вода для приготовления льда должна отвечать стандартам, установленным для питьевой воды. Стандарты качества водопроводной воды различны в каждой стране. Проверьте качество воды и получите подтверждение в местных органах власти.
- В целях гигиены не реже одного раза в неделю меняйте воду и промывайте контейнер. → стр. 31
- Если для получения льда используется минеральная вода с высоким содержанием минеральных веществ, то при опускании такого льда в воду может образоваться белый осадок. Такой минеральный белый осадок безопасен.
- Данный тип воды легко подвержен заражению бактериями. В случае использования минеральной воды промывайте контейнер каждые 3 дня.

Минеральная вода (жесткость: 100мг/л или менее)

Очищенная с помощью фильтра вода

Вода из колодца (требует соответствие стандартам воды)

- Не используйте следующие жидкости, так как это может привести к некорректной работе, деформации или застреванию льда.

Соки

Спортивные тонизирующие напитки

Газированные напитки

Чай

Примечание

В следующих случаях приготовление льда займет больше времени:

- Если Вы делаете лед впервые (это может занять более суток).
- Если холодильник работает в энергосберегающем режиме.
- Если дверь холодильника часто открывают/закрывают.
- Если в холодильнике одновременно хранится большое количество продуктов.
- В случае перебоев с электричеством.
- При низкой температуре окружающего воздуха зимой и пр.
- После того, как вы почистили лоток для льда.
- Если дверь морозильной камеры / отделения для льда закрыта неплотно.
- Если температура морозильной камеры установлена на «■».
- Когда в отделение для мелких предметов было помещено что-то горячее (только для модели R-X740GU).

Быстрое приготовление льда

1 Нажмите **MENU** на панели управления, чтобы включить индикацию.

Все индикаторные лампочки загорятся, и высветятся актуальные настройки.

2 Нажмите **Ice Maker**, чтобы включить индикаторную лампочку «Quick».

Кубики льда будут приготовлены за меньшее время, чем при режиме «On».

За один прием получается 12 кубиков льда.

Быстрое приготовление льда автоматически отключится через 7 часов, после чего индикаторная лампочка сменится на «On».

Примечание ● При режиме «Quick» индикаторная лампочка режима будет гореть постоянно. При этом индикаторная лампочка режима «eco» (ЭКО) не загорается.

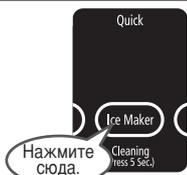

Завершить приготовление льда

1 Нажмите **MENU** на панели управления, чтобы включить индикацию.

Все индикаторные лампочки загорятся, и высветятся актуальные настройки.

2 Нажмите **Ice Maker**, чтобы включить индикаторную лампочку «Off».

Отключить Автоматический генератор льда и прекратить делать лед.

* Если автоматический генератор льда находится в режиме «Off» в течение одной недели и дольше, запустите его чистку. → стр. 30, 31

Примечание ● Индикаторная лампочка «Off» продолжает гореть все время, пока включен режим «Off».

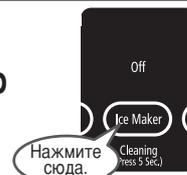

Количество хранимого льда и затрачиваемое время

Модель		R-X740GU, R-X690GU R-G690GU, R-G630GU
Количество хранимого льда	Обычный режим	Около 90 кубиков
	При выравнивании льда	Около 150 кубиков
Время, затрачиваемое на одну операцию (12 кубиков)	Нормальный режим «On»	Около 110-140 минут
	«Quick»	Около 80 минут

*Приведенные выше значения действительны при температуре окружающего воздуха 30 °С, температурном режиме, установленном на «■■■» для всех отделений, а также при постоянно закрытых дверях.

Примечание

● Ограничительная линия хранимого льда представляет собой ориентировочную линию хранимого объема льда в случае, если автоматический генератор льда производит лед поверх выровненного. Если лед хранится частями, то уровень льда может сравняться с линией раньше. В результате чего автоматический генератор льда может прекратить производить лед еще до того, как будет достигнуто необходимое количество кубиков.

Рекомендации

● Открывайте и закрывайте дверь отделения для льда аккуратно. В противном случае лед может выпасть из ящика для льда в нижнюю морозильную камеру.

Отделение для мелких предметов (только для модели R-X740GU)

Хранимые предметы	Хладагенты или плитки льда
-------------------	----------------------------

Примечание ● Если положить что-то горячее в отделение для льда, это может привести к тому, что лед растает, а процесс его приготовления займет дольше времени.
● Мороженое может размягчиться из-за непрямого охлаждения.
● Убедитесь, что закрыли крышку. Не кладите внутрь слишком большие предметы, мешающие закрытию крышки.

Индикатор подачи воды

Индикаторная лампочка «Water» загорается автоматически, когда количество воды в контейнере для воды уменьшается. В этом случае следует наполнить контейнер водой.

Функция приготовления льда не сработает даже в режимах «On» и «Quick» в случае, если параллельно горит индикаторная лампочка «Water».

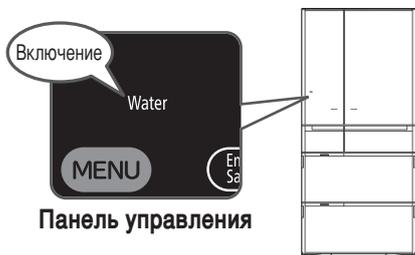

Примечание

● Индикаторная лампочка «Water» гаснет (на период до 3 часов), когда левая дверь холодильной камеры открывается и закрывается при горячей индикаторной лампочке, однако загорается снова, если за это время в контейнер так и не была залита вода.
● Индикаторная лампочка «Water» остается погасшей, если функция автоматического приготовления льда установлена на «Off».

Предупреждение

● Индикаторная лампочка «Water» может загореться вне зависимости от того, какой уровень воды в контейнере, в том случае, если контейнер не установлен должным образом. Если это произошло, задвиньте контейнер прямо и до конца.

Если индикаторная лампочка «On» мигает.

Лоток для льда может соприкоснуться с продуктами, находящимися внутри ящика для льда.

Прежде, чем запустить чистку генератора льда «Ice Maker Cleaning», полностью освободите ящик от льда. → стр. 30

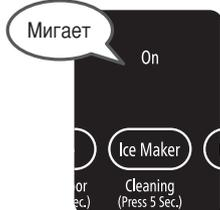

Рекомендации

● Не кладите в отделение для льда никаких замороженных продуктов, кроме кубиков льда, приготовленных автоматическим генератором льда. (Это может помешать приготовлению льда, повредить элементы генератора льда или заставить его соприкоснуться с продуктами, что затруднит открытие дверей.)

Рычаг определения уровня

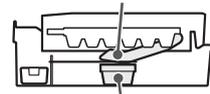

Замороженные продукты
Наличие замороженных продуктов во внутренней части ящика для льда?

Рычаг определения уровня

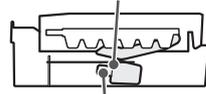

Лопатка для льда
Наличие лопатки для льда во внутренней части ящика для льда?

МОРОЗИЛЬНОЕ ОТДЕЛЕНИЕ



Использование верхнего морозильного отделения

Используйте для хранения повседневных продуктов.

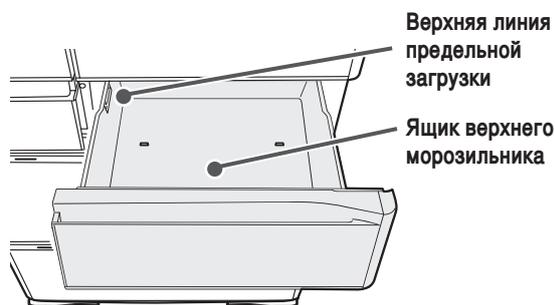

Предупреждение ● Не кладите продукты выше линии предельной загрузки.

Хранимые продукты

Ящик верхнего морозильника	Продукты в мешках для заморозки, герметичных емкостях и пр. Пространство для мелких предметов и замороженных продуктов и пр.
-----------------------------------	---

Что важно знать при хранении продуктов

Размещайте продукты должным образом, согласно их высоте.

В противном случае дверь не сможет плотно закрыться, что приведет к недостаточному охлаждению и может спровоцировать поломку ящиков или порчу продуктов.

Не храните продукты у задней стенки верхнего узкого ящика и/или выдвижного ящика.

Памятка по высоте

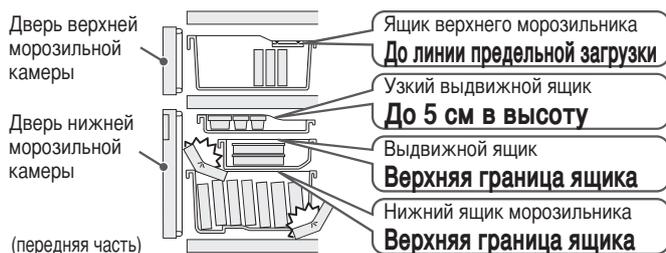

- Не храните поллитровые пластиковые бутылки в узком выдвижном ящике. При заморозке они расширятся, и у вас могут возникнуть трудности при попытке их достать.
- Не пользуйтесь морозильным отделением при снятом узком выдвижном ящике и (или) при снятом выдвижном ящике. Продукты могут упасть внутрь ящика, что может привести к неплотному закрытию двери.

Высокое отделение для хранения

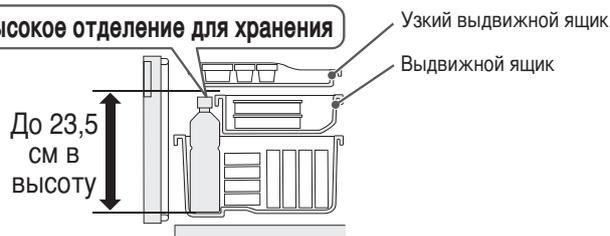

- При хранении высоких продуктов в высоком отделении для хранения убедитесь, что они не соприкасаются с узким выдвижным ящиком и/или выдвижным ящиком.
- Храните только те продукты, которые могут быть заморожены, например, специальные пластиковые бутылки для заморозки.

Использование нижнего морозильного отделения

Трехъярусная морозильная камера обеспечивает большое пространство для хранения и легкий доступ к замороженным продуктам.

Подходит для длительного хранения продуктов, а также продуктов, которые легко размораживаются при обычной температуре, например, мороженое.

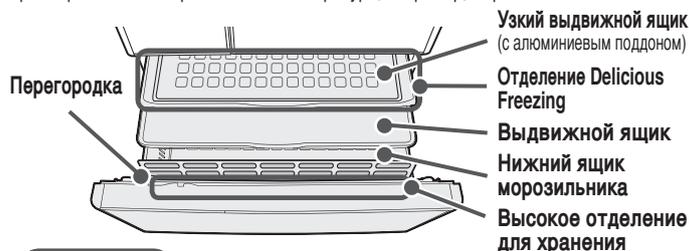

Предупреждение ● Не извлекайте узкий выдвижной ящик и перегородку.

Хранимые продукты

Узкий выдвижной ящик	Небольшие продукты и замороженная еда и т.п. Отделение для Delicious Freezing	Используйте его, если хотите быстро заморозить мясо, рыбу или рис.
Выдвижной ящик	Продукты в пакетах д/заморозки и герметичных емкостях.	
Нижний ящик морозильника	Замороженные продукты, брикеты мороженого и проч. Высокое отделение для хранения	В пластмассовых бутылках для заморозки и пр.

Настройка температуры морозильного отделения

1

Нажмите **MENU** на панели управления, чтобы включить индикацию.

Все индикаторные лампочки загорятся, и высветятся актуальные настройки.

2

Нажмите на кнопку **Freezer**, чтобы изменить температурный режим.

После каждого нажатия кнопки соответствующая индикаторная лампочка сменяется в указанном порядке. В заводских настройках температура установлена на «■■■».

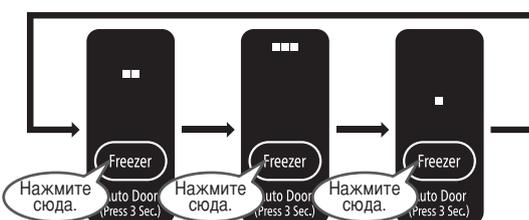

Примерно -20 ~ -18°C (Заводская установка)
Примерно 2 ~ 4°C (Ниже, чем «■■■»)
Примерно 2 ~ 4°C (Выше, чем «■■■»)

(Замораживание при более низкой температуре)

※ Указанные значения температур являются рекомендуемыми при температуре окружающей среды +32°C, без продуктов, при закрытых дверях и при условии, что холодильная, и морозильная камеры находятся в режиме «■■■».

Примечание

- Выберите «■■■» для обычного использования. Температура может меняться в зависимости от условий работы.
- Если вы хотите выставить более точную температуру. (→ стр. 27)
- Режим «■■■» для морозильного отделения (заморозка при более низкой температуре) потребляет приблизительно на 20% больше электроэнергии, чем режим «■■■».
- Если морозильное отделение долгое время работает в режиме «■■■», то хранимое там мороженое и т.д. может затвердеть, а продуктам потребуется больше времени для разморозки.
- Если температура в морозильном отделении изменена, она изменится и в отделении для льда.

Как пользоваться функцией Delicious Freezing

Просто поместите продукты в отделение Delicious Freezing. Датчик сам обнаружит их и автоматически переключится на охлаждение. Благодаря наличию алюминиевого поддона еду можно заморозить быстрее.

Оберните продукты пищевой пленкой или поместите их в пакеты для заморозки, после чего положите на алюминиевый поддон. Если замораживать продукты частями, при этом прессуя их, это позволит быстрее проморозить каждую часть и облегчит их вытаскивание.

Примечание

- Размещайте продукты в непосредственной близости от алюминиевого поддона вместо того, чтобы складывать их друг на друга.
- Рис и т.д. может быть заморожен в горячем виде. Однако когда вы будете класть горячий рис в морозильник, то можете обжечь пальцы. Поэтому рекомендуется заранее охладить рис до такой температуры, чтобы его можно было держать руками.

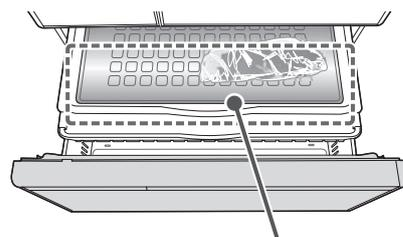

Отделение Delicious Freezing

Настройка функции Delicious Freezing

Вы можете включить или отключить функцию Delicious Freezing. В заводских настройках данная функция включена по умолчанию.

1 Нажмите **MENU** на панели управления, чтобы включить индикацию.

Все индикаторные лампочки загорятся, и высветятся актуальные настройки.

2 Нажмите и удерживайте **Powerful** в течение 3 и более секунд, пока не услышите звуковой сигнал (длинный гудок) и не загорится индикаторная лампочка «Delicious Frz».

Примечание

- Индикаторная лампочка гаснет спустя прибл. 40 секунд в целях экономии электроэнергии, однако сами настройки сохраняются до тех пор, пока не будут отменены.
- В некоторых случаях, в зависимости от того, как именно используется отделение Delicious Freezing, холодильник при включенном данном режиме Delicious Freezing может потреблять больше электроэнергии, чем при выключенном.

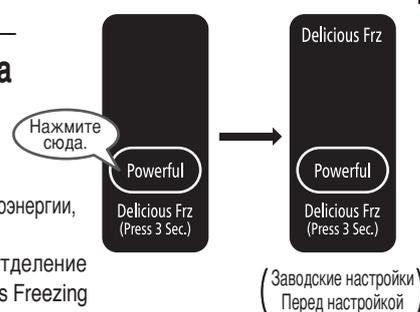

Выключение
Нажмите **MENU** на Панели управления, чтобы включить индикацию «Delicious Frz». Нажмите и удерживайте **Powerful** в течение 3 и более секунд, пока не услышите звуковой сигнал (два гудка) и не погаснет индикаторная лампочка.

Если вы хотите быстро заморозить продукты (Быстрая заморозка)

Если вы хотите быстро заморозить сразу несколько купленных продуктов, необходимо повысить замораживающую способность морозильного отделения.

1 Нажмите **MENU** на панели управления, чтобы включить индикацию.

Все индикаторные лампочки загорятся, и высветятся актуальные настройки.

2 Нажмите кнопку **Powerful** – загорится индикаторная лампочка «Freezer».

Индикаторная лампочка «Freezer» горит все время, пока активен режим «Freezer». Индикаторная лампочка режима «eco» (ЭКО) при этом не загорается.

Режим "Быстрая Заморозка" автоматически отключится спустя около 120 минут, после чего индикаторная лампочка режима «Freezer» погаснет.



Выключение
Нажмите **MENU**, чтобы включить индикацию, а затем нажмите **Powerful** чтобы выключить индикаторную лампочку «Freezer».

Примечание

- При включенном режиме «Freezer» морозильное отделение охлаждается в первую очередь. По этой причине температура в холодильном отделении может повыситься при частом открытии/закрытии дверей.
- Повторное нажатие **Powerful** кнопки ранее, чем через 60 минут после окончания заморозки, включит индикаторную лампу, однако новая заморозка при этом не запустится. Новая заморозка начнется только по прошествии 60 минут.
- Убедитесь, что завернули еду в полиэтиленовую пленку или поместили в пакеты для заморозки, чтобы предотвратить ее прилипание к алюминиевому поддону.
- Если вы выбираете функцию «Freezer» при включенной функции «Delicious Frz», то функции «Freezer» отдается преимущество. После того, как процесс заморозки («Freezer») будет завершен, функция «Delicious Frz» вновь станет активной.
- При включенном режиме «Freezer» холодильник потребляет больше электроэнергии, чем при выключенном.

ОТДЕЛЕНИЕ ДЛЯ ОВОЩЕЙ

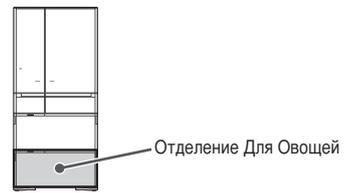

Платиновый катализатор Платиновый катализатор расщепляет ингредиенты запаха, имеющиеся в мясе и рыбе, а также этилен, имеющийся в овощах, до углекислого газа, что помогает сохранять продукты свежими.

Блокировочная ручка (Содержит платиновый катализатор.)
※ Не извлекать.

Большой верхний ящик

Нижний ящик

Перегородка
※ Не извлекать.

Перегородка ※ Не извлекать (только для модели R-X740GU)

Влагодчувствительный элемент ※ Не извлекать.

Крышка отделения с увлажнением ※ Не извлекать.

Высокое отделение для хранения

Большой верхний ящик

Дверь отделения для овощей

Перегородка

Нижний ящик

Примечание ● Если вы попытаетесь насильно снять крышку влагодчувствительного элемента, то можете повредить ее или травмировать себя.

Хранимые продукты

Большой верхний ящик	Резаные овощи, малогабаритные овощи, фрукты и пр.
Высокое отделение для хранения	Длинные овощи, 2-литровые пластмассовые бутылки и пр.
Нижний ящик	Листовые овощи (шпинат, японский горчичный шпинат и др.), крупные овощи (капуста, салат) и пр.



Примечание

- Состояние овощей, хранимых в нижнем и верхнем ящиках, а также в высоком отделении для хранения, может отличаться в зависимости от их количества, видов и свежести.
- Поскольку в отделении для овощей – повышенная влажность, на поверхности ящика, влагодчувствительного элемента, а также на его крышке может образовываться конденсат.
- Температура для высокого отделения для хранения может быть немного выше, чем в остальных.

Рекомендации

- Поскольку в отделении для овощей – повышенная влажность, на поверхности верхнего и нижнего ящиков, а также самих овощей, в зависимости от их объема и вида, может образовываться конденсат, однако это является нормой. Лужи воды, если они есть, могут испортить продукты, поэтому их следует вытирать мягкой тканью.
- Если чувствительный к влажности элемент заставлен пакетами или емкостями для хранения пищи, то конденсат будет образовываться быстрее. Поэтому не ставьте перед ним пакеты и емкости.
- Если вы беспокоитесь по поводу конденсата, оборачивайте овощи в пленку.
- Если вы храните сухие продукты (рис, сухие водоросли и пр.) в отделении для овощей, то кладите их в герметичные пакеты (емкости), после чего ставьте в отделение для овощей. Сухие продукты могут впитывать влагу.
- Если в отделении для овощей хранится малое количество продуктов, там не может поддерживаться достаточная влажность. Оберните овощи в полиэтиленовую пленку до того, как поместить их в холодильник.

Памятка о том, как правильно хранить продукты

- **Не складывайте продукты друг на друга выше, чем высота отделения для хранения.**
 - Дверь не сможет плотно закрыться, что приведет к недостаточно эффективному охлаждению и может стать причиной порчи продуктов, ящика и крышки влагодчувствительного элемента.
 - Хранение высоких предметов в нижнем ящике может помешать закрытию верхнего ящика.
 - Не пользуйтесь холодильником при извлеченном верхнем ящике. В противном случае продукты могут упасть в заднюю часть ящика, что помешает плотному закрытию двери.
- **Не старайтесь с усилием впихнуть продукты в то или иное отделение.**
 - Некоторые пластмассовые бутылки не могут быть помещены в холодильник ввиду своего типа.
 - Это может повредить перегородки, ящики, а также крышку влагодчувствительного элемента.

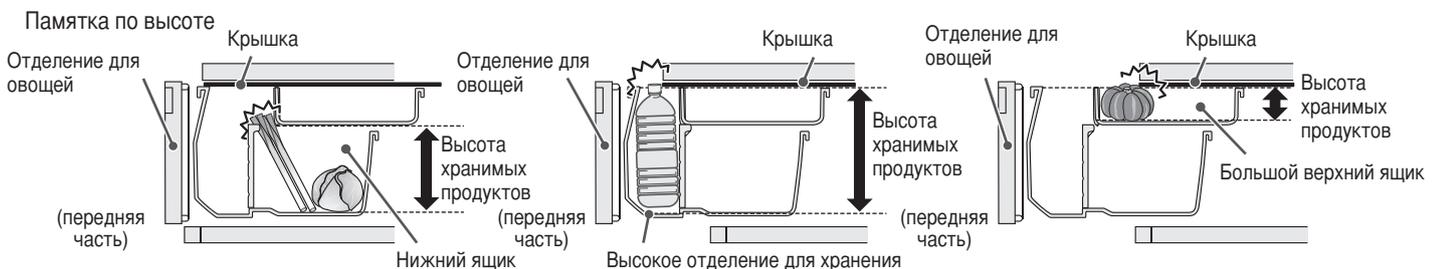

Для большего охлаждения отделения для овощей [Отделение для овощей [MAX]]

1

Нажмите **MENU** на панели управления, чтобы включить индикацию.

Все индикаторные лампочки загорятся, и высветятся актуальные настройки.

2

Нажмите **Powerful**, чтобы включить режим «Veg».

Продукты хранятся при температуре ниже обычной (примерно от 2-6°C вместо 4-8°C).

※ Указанные значения температур являются рекомендуемыми при температуре окружающей среды +32°C, без продуктов, при закрытых дверях и при условии, что холодильная, и морозильная камеры находятся в режиме «■■■».



Предупреждение

- В целях экономии электроэнергии дисплей погаснет через 40 секунд, однако установленная функция по-прежнему будет активной. Обратите внимание на то, что при активном режиме «Veg» индикаторная лампочка режима «есо» (ЭКО) не загорается.

Выключение

Нажмите **MENU** на панели управления, чтобы включить индикацию, а затем нажмите **Powerful**, чтобы отключить индикаторную лампочку «Veg».

Примечание

- Овощи с высоким содержанием влаги могут заморозиться, если они долгое время хранятся в режиме «Veg».
- Невозможно одновременно установить режимы «Veg» и «Freezer». Если во время работы в режиме «Veg» происходит переключение в режим «Freezer», то после автоматического завершения работы «Freezer» возвращение в режим «Veg» не произойдет. Необходимо повторно установить режим «Veg».
- При установке энергосберегающего режима во время работы в режиме «Veg» происходит переключение степени охлаждения на более слабую по сравнению с режимом «Veg». → стр. 24
- Температура внутри ящика может быть ниже заданной, если температура окружающей среды низкая.

Рекомендации

- Если овощи чувствительны к низким температурам (это касается огурцов, баклажанов и пр.), на их поверхности могут появиться вмятины, либо они могут потерять свой первоначальный цвет. В этом случае отключите режим «Veg».
- При работе в режиме «Veg» в отделении для «спящих» овощей может конденсироваться большее количество влаги. Если Вы не хотите, чтобы на овощах образовывался конденсат, отключите режим «Veg».

Овощи обычно чувствительны к низким температурам.



ОТДЕЛЕНИЕ ДЛЯ ОВОЩЕЙ

РАЗЛИЧНЫЕ ФУНКЦИИ

Установка энергосберегающего режима

Включенная функция энергосберегающего режима снижает охлаждающую способность каждого отделения в целях экономии электроэнергии.

Кроме того, если дверь отделения для овощей открыта более, чем 30 секунд, то светодиодное освещение отделения меркнет также в целях экономии электроэнергии.

Если дверь отделения не открывается/закрывается в течение долгого времени, то **внутри охлаждение замедляется в целях еще большей экономии электроэнергии.**

1

Нажмите **MENU** на панели управления, чтобы включить индикацию.

Все индикаторные лампочки загорятся, и высветятся актуальные настройки.

2

Нажмите **Energy Saving** для того, чтобы включить индикаторную лампочку «Save».

В заводских настройках энергосберегающий режим установлен на «Off» (ни одна лампочка не горит).

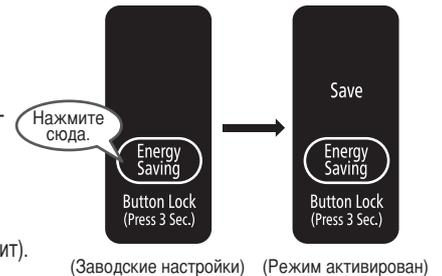

Выполнение

Нажмите **MENU**, чтобы включить индикацию, а затем нажмите **Energy Saving** чтобы выключить индикаторную лампочку «Save».

Примечание

- Автоматическое регулирование температуры снижает нагрузку на охлаждение, из-за чего мороженое может стать мягким, а на замороженных продуктах появится иней. Оно также увеличивает время на заморозку и производство льда.
- Индикаторная лампочка «Save» горит все время при энергосберегающем режиме.
- Если в энергосберегающем режиме запустить операцию «Quick» или «Freezer», то энергосберегающий режим временно будет отменен, но восстановится по завершении операций «Quick» или «Freezer».
- В случае, если режим «Save» / «Tip» установлен параллельно с режимом «Veg», то функция охлаждения в режиме «Veg» будет слабее. (→ стр. 23)
- Если температура в морозильном и/или холодильном отделении установлена на «■», то минимальный уровень охлаждения не понижается в целях сохранения продуктов свежими.

Индикаторная лампочка «eco»

При выполнении энергосберегающих операций (как, например, охлаждение с повторным использованием инея) автоматически загорается индикаторная лампочка **eco** режима ЭКО.



Примечание

В случае, если индикаторная лампочка «eco» не загорается, проверьте, не подходит ли ваш случай к одному из следующих.

- Холодильник был установлен незадолго до этого, либо внутри хранится слишком большое количество продуктов.
- Дверь открывается/закрывается часто (при горячей индикаторной лампочке открытия/закрытия дверей).
- Дверь закрыта неплотно из-за того, что какой-либо продукт (упаковка) оказался зажатым между дверью и корпусом холодильника.
- Установлены режимы «Freezer», «Quick» или «Veg»
- Температура окружающего воздуха составляет 35 °C и выше.

Индикаторная лампочка открытия/закрытия дверей

Если дверь открывается/закрывается часто, то автоматически загорается индикаторная лампочка открытия/закрытия дверей **Door**.

Открывайте и закрывайте двери реже и быстрее. Используйте индикаторную лампочку в качестве справки для большей экономии электроэнергии.

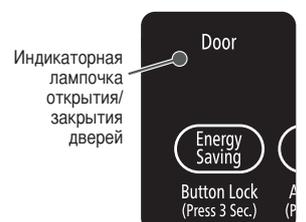

Примечание

- Индикаторная лампочка открытия/закрытия дверей гаснет автоматически по прошествии порядка 5 минут.
- Индикаторная лампочка режима ЭКО не горит все время, пока горит индикаторная лампочка открытия/закрытия дверей.

Блокировка панели управления

Функция Блокировки панели управления поможет избежать ошибочных команд или неверного использования детьми.

Когда данная индикаторная лампочка  (Блокировка панели управления) горит, никакая другая часть панели управления не сработает при нажатии на нее.

1 Нажмите на панели управления, чтобы включить индикацию.

Все индикаторные лампочки загорятся, и высветятся актуальные настройки.

2 Нажмите и удерживайте нажатой не менее 3 секунд, пока не услышите звуковой сигнал.

Блокировка панели управления сменится на «Вкл» или «Выкл». В заводских настройках блокировка Панели управления отключена («» не горит).

Установка блокировки панели управления	«Вкл» (заблокирована)	«Выкл» (разблокирована)
 Индикаторная лампочка	Вкл 	Выкл
Звуковой сигнал	Длинный гудок	2 гудка

Примечание

- Функция автоматической двери не может быть отключена, пока панель управления заблокирована.

Для того, чтобы отключить функцию автоматической двери, сначала разблокируйте панель управления, а затем нажмите на кнопку  и удерживайте в течение 3 и более секунд, пока не услышите двойной гудок. → стр. 12, 13

- Функция блокировки панели управления может быть отключена, если вилка была вынута/вставлена в розетку либо после перебоев с электричеством.

Сигнал открытой двери

Если какая-либо из дверей открыта в течение 1 минуты и более, раздастся звуковой сигнал или загорится подсветка. В моделях R-G690GU, R-G630GU в верхней морозильной камере таймер не установлен.

Длительность сигнала в случае, если дверь открыта в течение	одной минуты	двух минут	трех минут и более
Сигнал	Длинный гудок (3 гудка)	Длинный гудок (5 гудков)	Длинный гудок (постоянно), громче
Область дисплея	Мигает	Мигает	Мигает
Область управления	Подсветка включена	Подсветка включена	Подсветка включена

- В энергосберегающем режиме сигнал открытой двери раздастся спустя 30 секунд после открытия. Область дисплея начнет мигать спустя 1 минуту после открытия.
- Пока в области дисплея мигает индикаторная лампочка, Панель управления не будет реагировать на нажатие.

Сигнал открытой двери и установка громкости звукового сигнала

Вы можете увеличить громкость звукового сигнала либо убрать его полностью.

1 Нажмите на панели управления, чтобы включить индикацию.

Все индикаторные лампочки загорятся, и высветятся актуальные настройки.

2 Нажмите и удерживайте нажатой не менее 3 секунд, пока не услышите звуковой сигнал.

Уровень громкости звукового сигнала может быть изменен со «Стандартный» на «Громче» или «Беззвучный». Изменяйте настройки последовательно, пока не установите желаемый уровень громкости (смотрите схему ниже). В заводских настройках уровень звука установлен на «Стандартный».

Уровень громкости	Стандартный	Громче	Беззвучный	Стандартный
Звуковой сигнал	—	2 длинных гудка	Длинный гудок	2 гудка

(заводские настройки)

Примечание

- Невозможно настроить уровень громкости только для какой-либо из дверей либо только для определенного звукового сигнала.
- Если функция сигнала не активна, символы на панели управления перестают мигать.
- Даже если уровень громкости установлен на «Беззвучный», звуковой сигнал функции чистки генератора льда рабочие звуки включенного («On») режима автоматической двери будут раздаваться все равно.
- Если вилка была вынута/вставлена в розетку либо после перебоев с электричеством, уровень громкости вернется к стандартным настройкам, то есть будет раздаваться сигнал открытой двери.

РАЗЛИЧНЫЕ ФУНКЦИИ (ПРОДОЛЖЕНИЕ)

Установка функции нагревателя для предотвращения конденсации на «Минимум». (Подвижная перегородка)

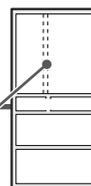

Подвижная перегородка

Установка функции нагревателя для предотвращения конденсации на «Минимум» позволяет экономить электроэнергию.

Если на подвижной перегородке образуется конденсат, установите стандартные настройки.

Температурные настройки для подвижной перегородки могут быть установлены на трех уровнях (от 1 до 2), при этом уровень 2 является наиболее энергосберегающим.

«Минимум» настройки обогревателя	Стандартный	Минимальный уровень 1	Минимальный уровень 2	Стандартный
Звуковой сигнал	—	Длинный гудок	Длинный гудок (2 гудка)	2 гудка

(заводская установка)



Установка подвижной перегородки

1

Откройте дверь нижней морозильной камеры.

2

Нажмите **MENU** на панели управления, чтобы включить индикацию.

Все индикаторные лампочки загорятся, и высветятся актуальные настройки.

3

Нажмите **Powerful** и удерживайте нажатой не менее 3 секунд, пока не услышите звуковой сигнал.

Включатся настройки минимального уровня обогревателя для предотвращения конденсации.

Последовательно нажимайте кнопку, пока не выберете желаемый уровень (смотрите схему выше).

4

Закройте дверь нижней морозильной камеры.

Примечание

- Если вилка была вынута/вставлена в розетку или после перебоев с электричеством, будут возвращены стандартные настройки.

Точная настройка температуры (Холодильная/Морозильная камера)

Температура в холодильной и морозильной камерах может быть отрегулирована еще точнее по 11 уровням.

1 Откройте дверь нижней морозильной камеры.

2 Нажмите **MENU** на панели управления, чтобы включить индикацию.

Все индикаторные лампочки загорятся, и высветятся актуальные настройки.

3 Нажмите **Fridge** и удерживайте не менее 5 секунд, пока не услышите 1 гудок.

4 Закройте дверь нижней морозильной камеры.

5 Нажмите кнопки **Fridge** или **Freezer** для регулировки настроек.

С каждым нажатием на кнопку, меняется соответствующая индикаторная лампочка в порядке, показанном ниже. Рекомендуется использовать эту функцию в качестве дополнительных настроек режима «■■■».

Горит Мигает Выключена

Индикаторная лампочка											
Настройка	Минимум и ниже	Минимум	→	→	→	Средний	→	→	→	Максимум	Максимум и выше



Выключение Повторите действия, указанные в пунктах 1, 2, 3, 4.

Вы услышите 2 гудка, после чего сможете установить температуру по обычной (3-уровневой) схеме.

Эффект тройного дезодорирования

Комбинация из трёх видов дезодорирующих материалов оказывает воздействие на запахи различных элементов и веществ, в том числе, на 4 основных: запах серы, азота, альдегидов, а также кислот и их производных. Жизнедеятельность бактерий также подавляется, благодаря поглощению их фильтром. Дезодорирующий фильтр обладает при этом и дезинфицирующим эффектом.

● Организация, проводившая испытания: The Boken Quality Evaluation Institute («Бокен», Япония) ● Испытательный метод: контактный метод пленки (стандарт: JIS Z2801) ● Наименование детали: фильтр ● Метод стерилизации: использование катализатора окисления в фильтре ● Объект: микроорганизмы, собранные фильтром ● Результат испытаний: уничтожение 99% микроорганизмов спустя 24 часа только благодаря использованию фильтра. Эффект не всегда распространяется на все внутреннее пространство холодильника и на все хранимые продукты.

УХОД



Предупреждение

- Убедитесь в том, что вы вынули вилку из розетки перед началом уборки холодильника.

■ При обнаружении загрязнения

- Сразу же вытрите загрязнения. Рекомендуется чистить труднодоступные и скрытые от глаз места не реже одного раза в год.

Вилка розетки питания Один или два раза в год

1 Отсоедините шнур от источника электропитания.

Если на вилке скопилась пыль, это может вызвать возгорание.

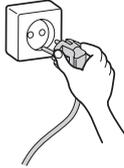

2 Проверьте следующие пункты.

- Не поврежден ли шнур?
- Не нагревается ли вилка?
- ※ Если вы обнаружили какие-либо неисправности, проконсультируйтесь у вашего дилера.

3 Удалите пыль и протрите сухой тканью.

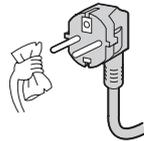

4 Плотно вставьте вилку в розетку.

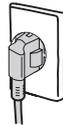

Задняя стенка и днище холодильника Один или два раза в год

1 Снимите крышки ножек, потянув их на себя.

При установке обратно - вставьте и надавите от себя.

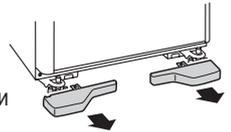

2 Поднимите регулируемые ножки над уровнем пола и выставьте холодильник ровно вертикально.

Если пол легко повредить, постелите защитный коврик и т.п.



Поднимите регулируемые ножки, прокручивая их против часовой стрелки.

3 Протрите заднюю стенку холодильника, стену и пол.

Задняя стенка холодильника подвержена загрязнению в виде скопления мелкой пыли вследствие циркуляции воздуха.

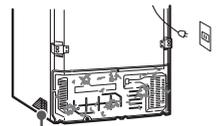

Боковой вентиляционный канал

Вакуумное отделение Один раз в месяц

1 Выдвиньте вакуумный ящик

О том, как снять ящик, смотрите → стр. 32
Убедитесь, что вынули все продукты, хранящиеся в вакуумном ящике.

2 Протрите следующие детали с помощью мягкой ткани, смоченной в слегка теплой воде.

※ Не используйте моющие средства и пр.



Рекомендации

- Аккуратно протрите потолок отделения (платиновый катализатор и светодиодную лампу). Неаккуратное обращение может привести к поломке.
- Если кроме теплой воды Вы используете для очистки прокладки вакуумного отделения моющие и прочие средства, прокладка может повредиться, деформироваться, изменить цвет, что, в свою очередь, может привести к тому, что вакуум не будет удерживаться как следует.

3 Вставьте вакуумный ящик обратно.

О том, как вставить ящик, смотрите → стр. 32

Деформированная прокладка вакуумного отделения или неплотно прилегающая дверь вакуумного ящика могут привести к тому, что вакуум не будет удерживаться как следует.

При сильном загрязнении вакуумной прокладки

1 Снимите прокладку с вакуумного ящика.

Зажмите пальцами кнопку справа и аккуратно снимите вакуумную прокладку.

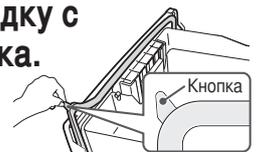

2 Смойте загрязнения водой с помощью мягкой губки и пр.

※ Не используйте моющие средства и проч.

3 Вытрите влагу сухой тканью и оставьте до полного высыхания.

4 Вытрите загрязнения в пазу для крепления прокладки вакуумного отделения.

Паз для крепления прокладки вакуумного отделения

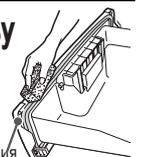

5 Прикрепите прокладку к камере вакуумного отделения

Аккуратно выровняйте кнопку и выемку в пазу, а затем совместите их.

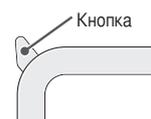

Автоматическая камера

Почистите блок автоматической двери в случае падения или защемления продуктов в верхней части блока, а также при попадании на него жидкости.

1 Отсоедините шнур электропитания.

2 Снимите все ящики нижней морозильной камеры или отделения для овощей. → стр. 33

3 Удалите все упавшие или застрявшие продукты.

4 Вытрите воду сухой и мягкой тканью.

Предупреждение

- Убедитесь в том, что вода не попала на блок автоматической двери. Это может привести к неисправностям.
- Не разбирайте блок автоматической двери. Это может привести к травмам и (или) неисправностям.
- Соблюдайте осторожность, чтобы не сместить секцию связи. В противном случае может произойти сбой в ее работе.



Поверхности дверей Один раз в месяц

Протрите поверхности дверей мягкой тканью, смоченной в теплой воде.

Оставшиеся загрязнения на стеклянных поверхностях можно легко удалить с помощью специального пластикового скребка для стеклянных поверхностей с последующим протиранием сухой тканью.

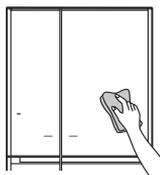

Полки/корзины/ящики Один раз в три месяца

Для протирания используйте мягкую, смоченную в слегка теплой воде, ткань.

О том, как снять полки и пр., смотрите → стр. 32, 33

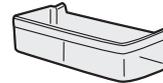

Рекомендации

- Если Вы моете нижний ящик отделения для овощей водой, переверните его вверх дном, чтобы слить воду, а затем вытрите воду сухой тканью. Не используйте для мытья щетку (в т.ч. зубную) с тонким ворсом. Так Вы можете повредить ящик или влагочувствительный элемент.

Дверные уплотнители Один раз в месяц

Тщательно протрите, поскольку они подвержены загрязнению.

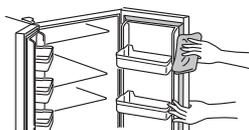

Места скопления жидкости Один раз в месяц

Тщательно протрите при наличии в них жидкости и/или в случае загрязнения.



Предупреждение

- Не используйте следующие предметы, поскольку это может привести к повреждению и обесцвечиванию двери, лакокрасочного покрытия, пластмассовых деталей и стеклянных поверхностей.
 - Щелочные или слабощелочные кухонные моющие средства, порошок, порошковое мыло, масло, горячую воду, жесткие щетки, кислоты, бензин, растворители, спирт, отбеливатели и т.д.
- При использовании чистящих губок и тряпок, содержащих химические препараты, строго следуйте инструкциям.
- Обязательно убедитесь, что вытерли разлившееся масло, цитрусовый сок, суп и т.д. Они могут привести к повреждению двери, пластмассовых деталей, а также обесцвечиванию окрашенных поверхностей.
- Не вытирайте смазку, нанесенную на подвижные контактные поверхности дверей и рельсы выдвижных ящиков.
- Магниты или прочие предметы, закрепленные на боковых стенках или на поверхности дверей холодильника, могут оставить следы.
- Если вилка была вынута из розетки, настройки панели управления могут быть сброшены. Проверьте настройки после уборки.

УХОД (ПРОДОЛЖЕНИЕ)



Предупреждение

- Не прикасайтесь к механической части автоматического генератора льда.
(Вы можете получить травму при движении лотка для льда.)

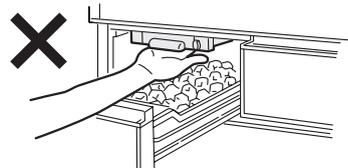

Чистка генератора льда При первом использовании При перерыве в использовании более одной недели

Промойте лоток для льда и проходы водой.

Подготовка

Перед промывкой проверьте следующее.

После проверки перейдите к следующему шагу.

Контейнер для воды

- Наличие воды в контейнере.
- Правильно ли установлен контейнер?

Ящик для льда

- При наличии льда удалите его.

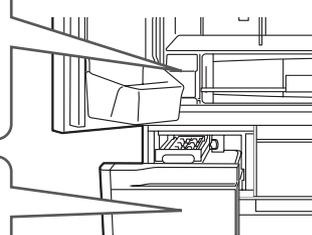

1

Закройте все двери.

2

Нажмите **MENU** на панели управления, чтобы включить индикацию.

Все индикаторные лампочки загорятся, и высветятся актуальные настройки.

3

Нажмите **Ice Maker** и удерживайте нажатой не менее 5 секунд, пока не услышите звуковой сигнал.

Уберите руку от кнопки, когда три индикаторные лампочки «Quick», «On» и «Off» начнут мигать, а таймер начнет издавать звуковой сигнал.

Активируется функция чистки генератора льда «Cleaning» (длится около 4 минут).

- Индикаторная лампочка будет мигать, а зуммер будет издавать звуковой сигнал в течение 4 минут.
- Процесс чистки генератора льда не может быть прерван.
- Если открыть любую из дверей холодильника во время чистки генератора льда, процесс чистки может нарушиться. Не открывайте и не закрывайте двери, пока чистка не будет окончена.
- Раздастся сигнал открытой двери, даже если эта функция не активна. (→ стр. 25)



4

Положите чистое полотенце или т.п. на дно так, чтобы контактный прерыватель на задней стенке ящика мог быть заблокирован по окончании звукового сигнала и мигания индикаторов.

Положите впитывающее полотенце на дно контейнера для льда, чтобы предотвратить выплескивание воды через край во время чистки генератора льда.



5

Насухо вытрите внутреннюю поверхность ящика, а затем вставьте его обратно в отделение для льда.

Уберите полотенце, которым вы вытирали воду.

Можете без проблем использовать воду, оставшуюся в контейнере подачи воды, если таковая имела.

После завершения функции чистки генератора льда, генератор перейдет в режим «On».

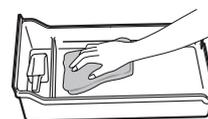

1 Выньте контейнер для воды, а затем – снимите крышку.

Приподнимите крышку за ближний к вам край по направлению, указанному стрелкой, а затем снимите ее.

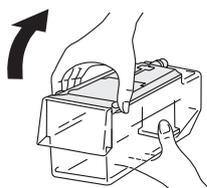

2 Снимите прокладку с крышки, а затем – емкость.

Поверните емкость и снимите её с крышки.



3 Снимите фильтр с емкости.

Потяните пальцами за ушко на фильтре и остоедините его от емкости.



4 Сполосните водой каждую деталь контейнера для воды.

Промойте его с помощью мягкой губки и т.д. Не используйте моющие средства и пр.

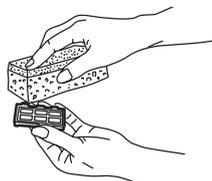

Рекомендации

- Высушите фильтр, чтобы предотвратить появление на нем плесени и слизи.

Примечание

- Меняйте фильтр не реже 1 раза в 3-4 года.

→ стр. 39

5 Присоедините все детали к контейнеру подачи воды.

Залейте в него воду и установите внутри холодильника.

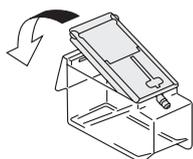

Примечание

- Дехлорированная вода, как, например, минеральная, колодезная, фильтрованная, охлажденная кипяченая вода, обычно оставляют после себя схожую с водопроводной водой ржавчину и слизь. Поэтому рекомендуем проводить чистку раз в три дня.
- Если Вы не пользовались генератором льда более одной недели, промойте контейнер для воды, а затем установите его на свое место (а также промойте фильтр). Если Вы не пользовались генератором льда более одной недели, рекомендуем запустить чистку генератора льда перед использованием. → стр. 30

1 Нажмите **MENU** на панели управления, чтобы включить индикацию.

Все индикаторные лампочки загорятся, и высветятся актуальные настройки.

2 Нажмите **Ice Maker**, чтобы включить индикаторную лампочку «Off».

Подача воды в лоток для льда прекратится.

※ Если индикаторная лампочка «Off» мигает, подождите 1 минуту, пока она не загорится, а затем переходите к следующему шагу. Обратите внимание на то, что раму нельзя снять.



3 Откройте дверь отделения для льда и извлеките лоток для льда.

1 Сдвиньте рычаг и 2 выньте раму.

3 Приподнимите крышку (часть ▲) по направлению, указанному стрелкой.

4 Снимите лоток для льда с рамы.

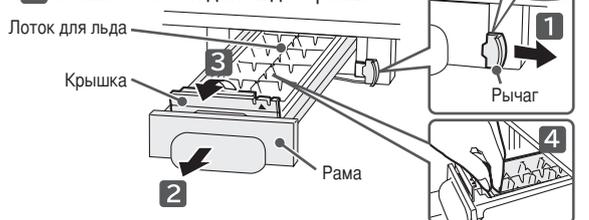

4 Выньте лоток для льда и сполосните его под краном.

Не используйте губки, моющие средства и т.п.

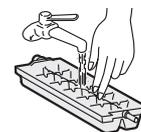

5 Откройте отделение для льда и вставьте туда лоток для льда.

1 Установите лоток для льда.

2 Вставьте крышку до конца, пока не раздастся щелчок.

3 Подтолкните раму до конца, пока не раздастся щелчок. (Потяните раму от и на себя, чтобы убедиться, что она прочно закреплена.)

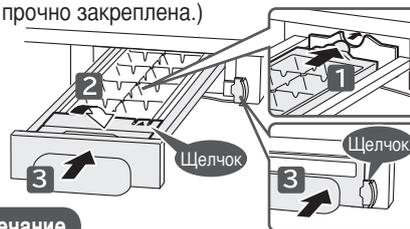

Примечание

- В случае, если не удастся вставить раму, мотор, приводящий в движение лоток для льда, может быть повернут. Извлеките лоток и попробуйте подтолкнуть только раму. Затем нажмите **Ice Maker**, предварительно закрыв все двери, чтобы включить режим «Off». Через минуту, мотор, приводящий в движение лоток для льда, придет в состояние готовности, что позволит Вам установить лоток.

6 Нажмите **MENU** на панели управления, чтобы включить индикацию, а затем нажмите **Ice Maker**, чтобы включить индикаторную лампочку «On».

Запустится автоматическое приготовление льда.

ИЗВЛЧЕНИЕ ДЕТАЛЕЙ

Примечание

- Перед извлечением деталей убедитесь, что в холодильнике не осталось продуктов.
- Не извлекайте детали, которые не упомянуты ниже. Проконсультируйтесь с центром техобслуживания Хитачи по вопросам чистки этих деталей, после того, как они будут извлечены.

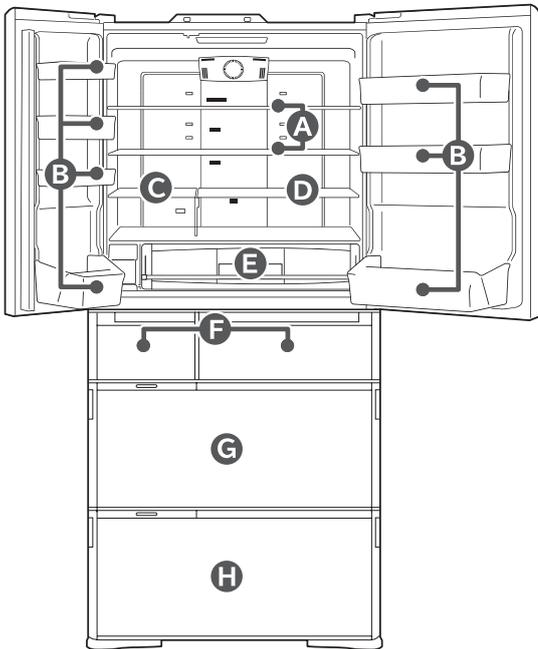

A Регулируемые по высоте верхняя и средняя полки

- 1 Слегка приподнимите заднюю часть полки, а затем извлеките ее.
- 2 Приподнимите полку, как показано на рисунке.
- 3 Поверните и снимите ее.

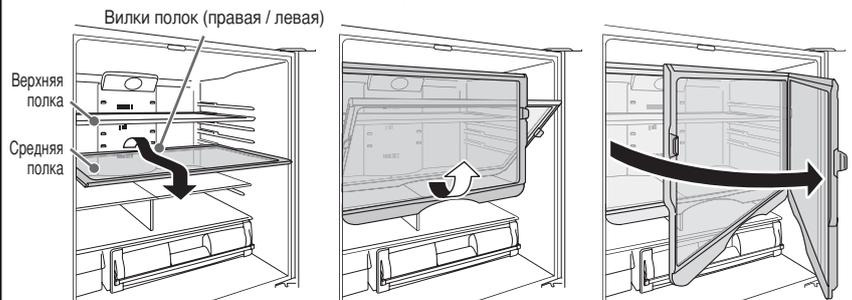

При установке полки, двигайте ее до тех пор, пока она не коснется задней стенки, затем слегка приподнимите ее за заднюю часть и толкните внутрь. (Прикрепите вилки полок к соответствующим местам на задней части полок)

Примечание

Вы можете повредить дверь, если будете вытаскивать полку, не повернув ее. Будьте осторожны при установке/извлечении стеклянной полки, поскольку она тяжелая.

Если она упадет, то может разбиться либо стать причиной травмы.

Рекомендации

Перед тем, как снимать верхнюю полку, сперва снимите среднюю.

B Дверные корзины

Приподнимите дверную корзину, слегка постукивая по ее дну слева и справа в направлении снизу-вверх. (Она закреплена достаточно прочно.)

Предупреждение

Вставьте дверную корзину полностью до полной фиксации.

Если корзина закреплена не полностью она может упасть, причинив травму.

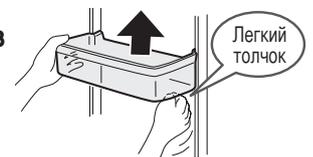

C Фиксированная полка

Потяните полку на себя и выньте два штифта внизу справа.

R-X690GU, R-G690GU

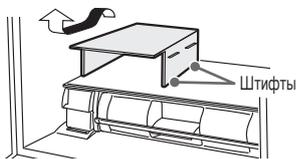

R-X740GU, R-G630GU

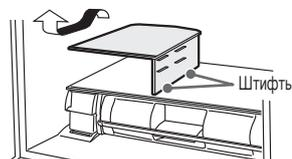

D Регулируемая по высоте нижняя полка

Снимайте полку, слегка приподняв ее заднюю часть.

R-X690GU, R-G690GU

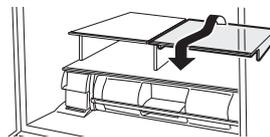

R-X740GU, R-G630GU

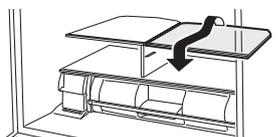

Предупреждение

Если Вы будете вынимать полку ровно горизонтально, она может повредить двери.

E Вакуумный ящик

Как извлечь ящик

Вытащите вакуумный ящик, слегка приподняв его и двигая вверх-вниз.

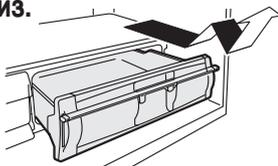

Как установить ящик

Вставьте вакуумный ящик так, чтобы оба – правое и левое – выпуклые ребра ящика могли скользить под направляющим рельсом вакуумного контейнера.

В конце опустите ручку, чтобы заблокировать.

Рекомендации

Убедитесь, что ящик надежно закреплен, двигая его туда-обратно несколько раз.

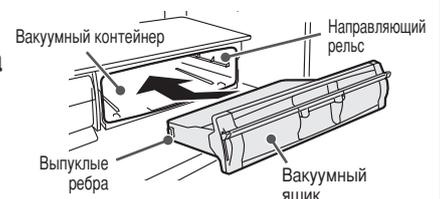

F Ящик для льда (отделение для льда), верхняя морозильная камера (верхний морозильник)

Выдвиньте дверь полностью и приподнимите ящик по направлению к себе.

Установите ящик, поставив его днищем на раму.

- Перед тем, как вынуть ящик для льда в модели R-X740GU, закройте крышку отделения для мелких предметов, потянув ее на себя.

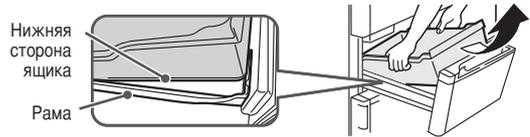

[Только для модели R-X740GU]

Снимите крышку отделения для мелких предметов следующим образом:

(Крышка устанавливается в порядке, обратном тому, в котором она снимается.)

- 1 Сдвиньте крышку наполовину и отодвиньте край ящика для льда, чтобы вынуть вилку.

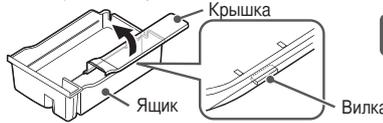

- 2 Сдвиньте крышку до конца и снимите ее.

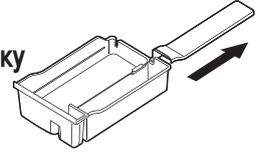

G Выдвижной ящик и нижний морозильный ящик (нижний морозильник)

- 1 Откройте дверь полностью, после чего выдвиньте выдвижной ящик.

Предупреждение ● Не извлекайте узкий выдвижной ящик.

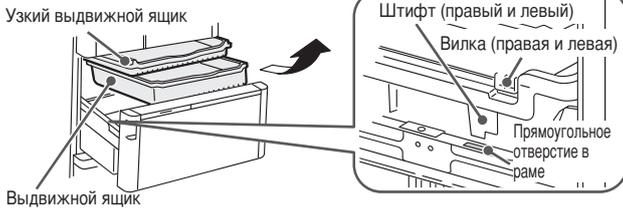

- 2 Приподнимите нижний морозильный ящик.

Предупреждение

- Перегородка нижней морозильной камеры не может быть извлечена.



Предупреждение

- Не снимайте адгезивную наклейку.

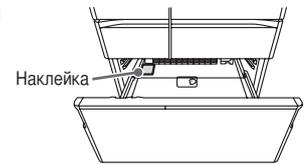

При установке ящика, вставьте штифты с правой и левой стороны нижнего морозильного ящика в прямоугольные отверстия в раме. После чего, прицепите прищепки с правой и левой стороны выдвижного ящика к наружной стороне нижнего морозильного ящика.

H Верхний ящик, нижний ящик (отделение для овощей)

- 1 Откройте дверь полностью, после чего возьмитесь руками подале, медленно выньте ящик и поставьте его на пол.

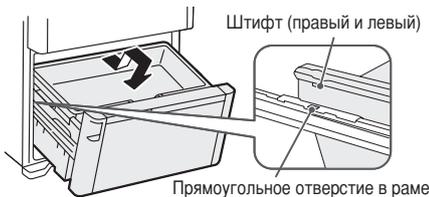

- Рекомендации**
- Не вынимайте отделение полностью.
 - Когда открываете дверь, не ставьте ноги вблизи двери. Вы можете защемить их между дверью и полом.

Чтобы установить нижний ящик, вставьте штифты с правой и левой сторон нижнего ящика в прямоугольные отверстия в раме и поместите края нижнего ящика на раму.

Неправильная установка может стать причиной посторонних шумов или мешать полному открытию/закрытию дверей.

Рекомендации

- Перегородка не может быть извлечена.
- Неправильная установка верхнего ящика может повредить детали холодильника, в том числе, сами ящики. После того, как вы установили верхний ящик, подвигайте его вперед-назад, чтобы убедиться в том, что он как следует закреплен.
- Не извлекайте влагочувствительный элемент и его крышку из нижнего ящика.

- 2 Приподнимите Верхний ящик.



- 3 Приподнимите Нижний ящик по направлению к себе.



Рекомендации

- Будьте осторожны, поскольку с задней стенки нижнего ящика может стекать вода.

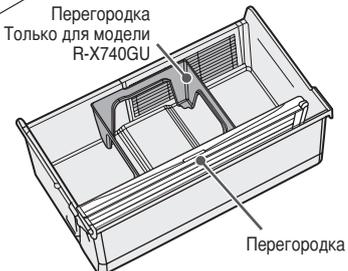

Как установить выдвижное отделение (Отделение для льда/Верхняя морозильная камера/Нижняя морозильная камера/Отделение для овощей)

Отделение для льда /Верхний морозильник

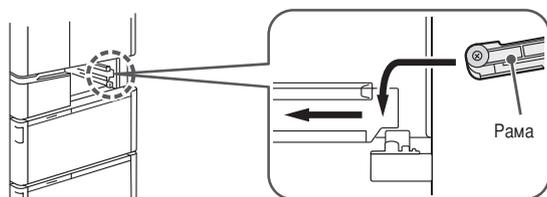

Отделение для овощей / Нижний морозильник

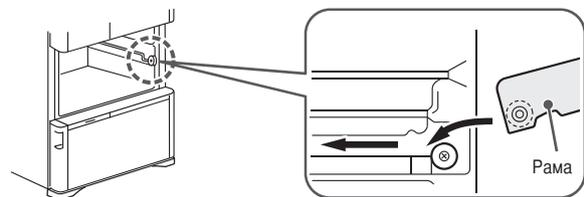

УСТРАНЕНИЕ НЕПОЛАДОК

Перед обращением с запросом о ремонте проверьте следующие пункты. В случае невозможности решить проблему после проверки данных пунктов, обратитесь в авторизованный сервисный центр.

	Проблема	Что следует проверить	Причины и порядок действий
Начальная стадия	Холодильник недостаточно охлажден.	Прошло ли 24 часа после установки?	Полное охлаждение может занять больше суток. Разместите продукты на достаточном расстоянии друг от друга, по возможности воздержитесь от открытия/закрытия дверей и подождите. Летом и в случае большой загруженности холодильник охлаждается дольше.
	Лед не производится.	Прошло ли 24 часа после установки?	Поскольку холодильник не может мгновенно охладиться после установки, то и производство первого льда занимает не менее 24 часов. Разместите продукты на достаточном расстоянии друг от друга, по возможности воздержитесь от открытия/закрытия дверей и подождите.
Панель управления	Панель управления не реагирует на нажатия.	Горит ли « т-о » в области дисплея? Если так, панель управления заблокирована.	Снимите блокировку панели управления. (→ стр. 25)
		Не открыта ли дверь холодильного отделения?	Попробуйте еще раз после того, как закроете ее.
		Нет ли воды или загрязнений на панели управления?	Удалите загрязнения влажной тканью, а затем сухой тканью вытрите оставшуюся воду.
		Вы не в перчатках, нет ли на ваших пальцах пластира? Не коснулись ли вы случайно нескольких кнопок одновременно?	Нажимайте непосредственно голыми руками. Нажимайте только необходимую Вам кнопку на панели управления.
Область управления не подсвечивается.	_____	Область управления гаснет спустя 40 секунд после завершения операции в целях экономии электроэнергии. (→ стр. 9) Для того, чтобы включить ее заново, дотроньтесь рукой MENU или откройте дверь Холодильного отделения.	
Автоматический генератор льда	Невозможно приготовление льда.	Не горит ли «Off» в области дисплея? Не отключена ли функция приготовления льда?	Установите режим «On» или «Quick». (→ стр. 18, 19)
		Не горит ли «Water» в области дисплея? Достаточно ли воды в контейнере для воды?	Налейте воду в контейнер подачи воды. (→ стр. 18, 19)
		Достаточно ли воды в контейнере для воды?	Если воды в контейнере недостаточно, лед не будет производиться. Добавьте воду до линии полной заливки. (→ стр. 18)
		Плотно ли задвинут контейнер для воды, и находится ли он за линией, обозначающей позицию установки контейнера?	Задвиньте контейнер за указанную линию. (→ стр. 18)
		Задвинули ли вы контейнер до конца, пока не раздастся щелчок?	Задвиньте раму вглубь, пока не услышите щелчок. (→ стр. 31)
		Не хранятся ли другие продукты, кроме льда, в ящике для льда?	Вывньте их из ящика.
		Не перегружен ли ящик льдом выше ограничительной линии?	Уложите лед ровно. (→ стр. 19)
		На приготовление льда уходит слишком много времени. В лотке для льда нет льда.	Не открываете ли Вы дверь слишком часто? Не храните ли одновременно большое количество продуктов в холодильнике?
Не низкая ли окружающая температура?	При низкой температуре производство льда занимает не менее 4 часов. По возможности воздержитесь от открытия/закрытия дверей и подождите.		
Не изменили ли вы только что настройки с «Off» на «On»?	Должно пройти некоторое время после изменения настроек для того, чтобы началось производство льда. По возможности воздержитесь от открытия/закрытия дверей и подождите.		
Не попал ли какой-нибудь продукт или пакет в дверь морозильной камеры или отделения для льда, чем создает помеху их полному закрытию?	Устраните застрявший продукт, если таковой имеется, и плотно закройте дверь.		
Не установлен ли энергосберегающий режим на «On»?	Отмените энергосберегающий режим. (→ стр. 24)		
Кубики льда неровные.	_____		В канавках лотка для льда собирается холодная вода. Это не является неисправностью.
Кубики льда мелкие. Кубики льда слипаются.	Не хранится ли старый лед неиспользованным долгое время?	Старые кубики льда мельчают сами по себе и могут слипаться.	
	Не открываете ли вы дверь слишком часто и не храните ли одновременно много продуктов? Возможно, дверь холодильного отделения или камер в данный момент закрыта неполностью?	Открывайте/закрывайте дверь быстро, а также (или) максимально сократите количество раз, когда вы открываете/закрываете дверь. Закройте дверь полностью.	
Кубики льда получаются слишком мелкие.	Достаточно ли воды в контейнере для воды?	Если воды в контейнере недостаточно, лед не будет производиться. Долойте воду в контейнер для воды, пока она не достигнет отметки, обозначающей максимальный уровень заливки контейнера. (→ стр. 18)	
Кубики льда слипаются при приготовлении.	Протолкнули ли вы раму внутрь так, чтобы она встала на свое место?	Протолкните раму внутрь так, чтобы она встала на свое место. (→ стр. 31)	
	Не поврежден ли лоток для льда? _____	Если лоток сломан, то кубики льда могут выпадать из него, раскалываясь и слипаясь друг с другом. Свяжитесь с дилером для замены лотка. Вода в пазу лотка для льда может замерзнуть и прилипнуть к кубикам льда. Это не свидетельствует о неисправности.	
В кубиках льда видны белые непрозрачные участки.	_____	Это происходит из-за мелких пузырьков воздуха, содержащихся в воде и во льду.	
	Не использовали ли вы минеральную воду для приготовления льда?	Минералы, содержащиеся в воде, могут замерзнуть и превратиться в белые непрозрачные участки во льду. Они могут остаться в воде после разморозки, однако при этом они совершенно безвредны.	
Невозможно вытащить раму лотка для льда.	Не установлен ли режим на «Off»?	Лоток для льда нельзя вытащить, если в это время работает автоматический генератор льда. Установите настройки на «Off». Если индикаторная лампочка «Off» мигает, подождите 1 минуту, пока она не загорится постоянно, и только потом вытащите лоток для льда. (→ стр. 31)	
Мне не нужен больше лед.	_____	Установите режим на «Off». Смотрите раздел «Завершить приготовление льда» (→ стр. 19)	

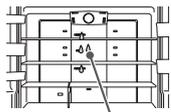
Проблема	Что следует проверить	Причины и порядок действий
Холодильник не охлаждается	Не попал ли какой-нибудь продукт или пакет в дверь, чем создает помеху ее полному закрытию?	Удалите застрявший предмет, если таковой имеется, и плотно закройте дверь. Обращайте внимание на высоту продуктов, когда кладете их в холодильник.
	Соответствуют ли продукты/бутылки допустимым параметрам? Не храните ли Вы много продуктов одновременно?	Оставляйте свободное пространство между продуктами в каждом отделении.
	Надежно ли закреплены ящики в каждом из отделений?	Установите их должным образом. (→ стр. 33)
	Продукты могут не охлаждаться полностью в зависимости от места их хранения и окружающих условий.	Проверьте, правильно ли установлен холодильник. (→ стр. 10)
	Не установлен ли энергосберегающий режим на «Op»?	Отмените энергосберегающий режим. (→ стр. 24)
	Не установлена ли температура на «■»?	Переключите настройки температуры в отделении, которое не охлаждается полностью, на «■■■» или «■■■■». (→ стр. 14, 20)
	Не высокая ли температура окружающего воздуха ввиду погодных условий (например, летом)?	Переключите настройки температуры в отделении, которое не охлаждается полностью, на «■■■■». (→ стр. 14, 20, 23)
	Не оставляли ли вы дверь открытой надолго или не открывали/закрывали ли ее слишком часто?	Температура внутри холодильника постепенно повышается, когда его дверь открыта. Если дверь часто открывается/закрывается или длительное время остается открытой, то температура не может быстро понизиться. Открывайте дверь быстрее и реже.
	Не меняется ли быстро индикация на панели управления?	Холодильник находится в демонстрационном режиме. Отключите данный режим. (→ стр. 35)
Наличие инея или/или конденсата	Иней, лед или влага образуются внутри холодильника или на рамках выдвижных ящиков	<p>Не была ли дверь или ящик временно закрыты не полностью?</p> <p>Проверьте, не попал ли какой-нибудь продукт или пакет в дверь, а затем закройте ее плотно.</p> <p>При открытии/закрытии дверей капли влаги в воздухе могут приставать к стенкам и частям морозильника и образовывать иней или лед. Во избежание этого открывайте дверь реже и быстрее. Вытрите иней или лед сухой тканью.</p>
	Наличие конденсата на внешней поверхности холодильника	<p>Не влажный ли окружающий воздух?</p> <p>Если воздух в помещении влажный (напр., в дождливый день), то на частях холодильника может образовываться конденсат. Вытрите его сухой тканью.</p> <p>Не установлен ли антиконденсационный нагреватель на «Low» (низкий)?</p> <p>Если окружающий воздух влажный, то может образовываться конденсат. Во избежание образования конденсата, установите его на «Стандарт». Вытрите конденсат сухой тканью. (→ стр. 26)</p> <p>Не установлена ли температура на «■■■■»?</p> <p>Если температура установлена на «■■■■», то на поверхности дверей может образовываться конденсат. Установите температуру на «■■■» и вытрите конденсат сухой тканью.</p>
	Конденсат в холодильном отделении	<p>Не оставляли ли вы дверь открытой надолго или не открывали/закрывали ли ее слишком часто?</p> <p>Конденсат может наблюдаться на стенке и/или вокруг порта выдува холодного воздуха в случае, если дверь часто открывают/закрывают либо влажност воздуха вокруг холодильника высокая. Это не является неисправностью. Вытрите капли сухой тканью.</p>  <p>Конденсация</p>
	Чрезмерное охлаждение холодильника, замораживание продуктов	<p>Не установлена ли температура на «■■■■»?</p> <p>Переключите ее на «■■■». (→ стр. 14, 20)</p> <p>Не ниже ли температура окружающего воздуха 5°C?</p> <p>Если температура окружающего воздуха низкая, внутреннее пространство холодильника может чрезмерно охладиться. В таком случае переключите температуру на «■».</p> <p>Не находится ли продукт перед портом выдува холодного воздуха?</p> <p>Не складывайте продукты перед портом выдува холодного воздуха.</p>
Мигают индикаторы на панели управления	Мигает 	Сколько раз подряд мигает лампочка? Каким именно образом она мигает?
	Мигает 	Не положили ли вы продукты или другой, нежели произведенный автоматическим генератором, лед в отделение для льда?
	Мигает 	Не проверял ли сервисный работник ваш холодильник совсем недавно?
	Мигает 	Не проверял ли сервисный работник ваш холодильник совсем недавно?
	   Все индикаторные лампочки мигают	Удерживали ли вы кнопку «Op» не менее 5 секунд?
	Мигает 	Не установили ли вы настройки на «Off» только что?
	Мигают все дисплеи	Не открыта ли дверь? Не закрыта ли дверь не полностью из-за застрявших в ней продуктов?
	Мигает другая индикаторная лампочка, кроме вышеназванных	Обратитесь в ближайший авторизованный сервисный центр.
	Быстро сменяются индикаторные лампочки на панели управления.	Холодильник находится в демонстрационном режиме. Отключите данный режим. Откройте правую и левую двери холодильного отделения, а также дверь нижнего морозильника. Нажмите  на панели управления, чтобы включить индикацию. Нажмите и удерживайте  не менее 10 секунд, пока не услышите звуковой сигнал, отключающий демонстрационный режим. Все индикаторные лампочки загорятся одновременно на несколько секунд, после чего демонстрационный режим отключается и холодильник начинает охлаждаться. Закройте правую и левую двери холодильного отделения, а также дверь нижнего морозильника.

УСТРАНЕНИЕ НЕПОЛАДОК (ПРОДОЛЖЕНИЕ)

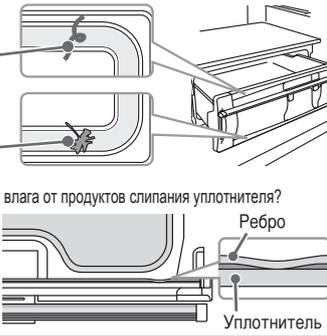
	Проблема	Что следует проверить	Причины и порядок действий	
Возникновение необычного звука при работе	После закрытия одной двери открывается другая.	Вы закрыли дверь резко и с силой?	Вторая дверь может открыться под давлением холодного воздуха, который проходит через все отделения.	
	При работе холодильника слышны посторонние звуки.	Ровный ли пол?	Подложите прочную доску, а затем установите на ней холодильник. (→ стр. 10)	
		Не контактирует ли холодильник со стеной или мебелью?	Установите холодильник поодаль от стен и мебели.	
		Достаточно ли охлажден холодильник?	Вам может показаться, что звук при выполнении той или иной операции слишком громкий. Это происходит из-за того, что компрессор работает в высокоскоростном режиме при следующих условиях: холодильник не охлажден полностью, как, например, в случае использования его впервые; открытие/закрытие двери происходит слишком часто; температура окружающего воздуха высокая.	
		Не установлены ли режимы «Freezer» и «Quick»?	Если холодильник работает в режиме «Freezer» или «Quick», звук работы компрессора или мотора вентилятора становится громче из-за высокой скорости вращения.	
	Слишком долго слышны рабочие звуки	_____	Поскольку компрессор работает медленно в целях экономии электроэнергии, вы можете долгое время слышать его рабочие звуки.	
	Рабочие звуки усиливаются.	_____	Мощность, с которой работает холодильник меняется в зависимости от температуры внутри, поэтому вы можете иногда слышать громкий звук.	
	Холодильник издает другие звуки, указанные справа.	Посторонний звук льющейся (капающей) воды Посторонний звук от столкновения (касания) Посторонний звук кипящей (бурлящей) воды Посторонний шипящий звук		Эти звуки вызваны потоком хладагента или воды, которая течет/испаряется с целью удаления инея. Это является нормой.
		Посторонний скрипящий (трещающий, стучащий) звук		Этот звук вызван тем, что части холодильника скрипят при изменениях температуры внутри холодильника. Это является нормой.
		Посторонний звук (щелканье) Посторонний ревуший (гудящий) звук Посторонний звук непосредственно после закрытия двери (бум)		Эти звуки вызваны работой электрических частей холодильника по регулированию его температуры. Это является нормой.
Звуки, вызванные работой автоматического генератора льда (гул) (клокотание) (звук падения)			Эти звуки вызваны отделением льда от лотка в автоматическом генераторе льда. Эти же звуки раздаются каждые 2 или 3 часа, если контейнер подачи воды пуст. Чтобы убрать звук, нажмите кнопку  , чтобы изменить режим на «Off». (→ стр. 19)	
Иногда слышен посторонний звук (щелканье)			Этот звук вызван началом работы холодильника в режиме охлаждения. Это не влияет на работу холодильника.	
Двери расположены не горизонтально	Двери расположены не горизонтально	Ровная ли поверхность, на которой установлен холодильник? Не вдавлен ли материал напольного покрытия в районе ножек из-за веса хранимых продуктов?	Отрегулируйте регулируемые ножки холодильника для его выравнивания, если вы хотите исправить его положение. (→ стр. 10) Положите на пол прочную доску толщиной не менее 1 см, если холодильник клонится на бок.	
	Для открытия двери сразу после ее закрытия требуется больше силы.	Не открыта ли дверь долгое время?	Это происходит по причине быстрого охлаждения воздуха, попавшего в холодильное отделение, а также из-за временного понижения давления в холодильной камере. Не оставляйте дверь надолго открытой. Открывайте и закрывайте ее тщательно.	
Нагревание холодильника	Боковые стенки холодильника нагреваются. От днища холодильника идет горячий воздух.	_____	Горячий воздух может идти со дна холодильника, таким образом выбрасывается лишнее тепло, вырабатываемое при работе по охлаждению холодильника. Температура может резко повыситься до 50 – 60 °C непосредственно после установки холодильника либо летом. Это не влияет на безопасность или работу холодильника, однако избегайте дотрагивания до его днища.	
	Неполадки с вакуумным отделением	При открытии не слышен характерный шипящий звук. 	Не установлены ли настройки вакуумного отделения на «Off» (безвакуумный режим)?	Смените настройки на «-1 °C» или «+1 °C». (→ стр. 17)
Не поднята ли ручка?			Опустите ручку для блокировки	
Опущена ли ручка до конца и стоит ли блокировка?			Функция вакуума не сработает, пока не будет стоять блокировка. Нажмите на ручку и удерживайте до тех пор, пока она не заблокируется.	
Не снята ли прокладка вакуумного отделения?			Вставьте прокладку. (→ стр. 28)	
Не попала ли упаковка от продуктов или иные предметы в прокладку вакуумного отделения и опоры? 			Удалите все попавшие внутрь упаковочные материалы и другие посторонние предметы	
Не вызвала ли влага от продуктов слипания уплотнителя? 			Если что-то прилипло к прокладке, то вакуум не будет поддерживаться как следует. Почистите прокладку вакуумного отделения, если она загрязнена. (→ стр. 28)	
Не открывалась/закрывалась ли дверь вакуумного или холодильного отделения незадолго до этого?	Вакуумному отделению для полной герметизации требуется 3-4 минуты с момента запуска вакуумного насоса. Подождите более 4 минут после открытия/закрытия двери.			
Не уверен, что произошла полная герметизация.	Слышите ли вы шипение, когда открываете вакуумное отделение?	Если при открытии отделения раздается шипение, это значит, что вакуумное отделение было герметизировано должным образом.		

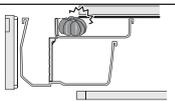
	Проблема	Что следует проверить	Причины и порядок действий	
Неполадки с вакуумным отделением	Невозможно заблокировать ручку.	Не попали ли какие-нибудь предметы во внутреннюю часть ящика вакуумного отделения либо в прокладку вакуумного отделения? Правильно ли установлен вакуумный ящик?	Удалите оттуда все посторонние предметы. Для установки вакуумного ящика смотрите «Как установить вакуумный ящик» (→ стр. 32)	
	Жужжащий звук и вибрация вокруг вакуумного отделения.	Не попал ли посторонний предмет в вакуумный ящик или не загрязнилась ли прокладка вакуумного отделения. Нажали ли вы на ручку до упора так, чтобы заблокировать ее?	Этот звук вызван работой вакуумного насоса. Вы можете отключить функцию вакуумного насоса, если вы хотите убрать данный звук (например, в ночное время) Измените настройки вакуумного отделения на «Off». Вакуумное отделение будет переведено в режим «Off» (безвакуумный). (→ стр. 17) Могут быть слышны посторонние звуки и может усилиться вибрация. Удалите все упаковочные материалы и другие посторонние предметы. Почистите прокладку вакуумного отделения, если она грязная. (→ стр. 28) Нажмите на ручку до упора так, чтобы заблокировать ее.	
	Внутри вакуумного отделения и вокруг вакуумного ящика образуется конденсат или иней.	Не поместили ли вы в холодильник продукты с высоким содержанием влаги? Конденсат и/или иней 	Влага от сочных продуктов может стать причиной образования конденсата и/или инея внутри, поскольку вакуумное отделение является герметичным. Рекомендуем оборачивать сочные продукты полиэтиленовой пленкой. Вытрите конденсат и/или иней при помощи мягкой ткани, смоченной в слегка теплой воде.	
	На поверхности хранимых овощей появились вмятины, овощи потеряли свой первоначальный цвет.	Не чувствительны ли хранимые овощи к низким температурам, как, например, баклажаны и огурцы?	Переложите их в отделение для овощей. (→ стр. 17)	
	продукты в вакуумном отделении замораживаются	Не установлен ли режим вакуумного отделения на «-1°C» или «Off» (безвакуумный)?	Установите его на «+1°C» (Прохладно). (→ стр. 17)	
Посторонний запах	Запах пластика		Данный запах связан с тем, что в холодильнике используется много пластмассовых деталей. Он исчезнет постепенно по мере эксплуатации холодильника. Это не является неисправностью.	
	Неприятный запах льда	Не загрязнен ли контейнер для воды и/или фильтр воды? Не застоялся ли лед?	Промывайте их регулярно, чтобы предотвратить образование слизи и плесени. (→ стр. 31) Хлор может источать сильный запах, поскольку он конденсируется в водопроводной воде.	
	Запах в холодильнике	Не храните ли вы в холодильнике какой-либо продукт с ярко выраженным запахом, не завернув его в пленку?	Функция дезодорирования не может полностью избавить холодильник от всех запахов. Оборачивайте подобные продукты полиэтиленовой пленкой.	
Автоматическая дверь	Слышен громкий шум. Слышится посторонний звук.	Ударяющий (стучащий) звук Жужжащий звук («ж-ж») Рабочий звук автоматической двери для правой и левой двери отличается.	Это рабочий звук автоматической двери холодильного отделения. Это не является неисправностью. Это рабочий звук автоматической двери холодильного отделения. Это не является неисправностью. Он может различаться еще и в зависимости от условий установки холодильника или от количества хранимых в дверных корзинах продуктов. Это не является неисправностью.	
	Автоматическая дверь не открывается, даже если нажать кнопку «Open».	Не горит ли индикаторная лампочка Auto Door ? Включите ее. Не открыто ли отделение для льда верхней морозильной камеры?	Включите индикаторную лампочку Auto Door . Закройте отделение, а затем нажмите кнопку открытия автоматической двери холодильного отделения.	
	Автоматическая дверь холодильного отделения не закрывается.	Не защемило ли какой-либо продукт или его упаковку в холодильном отделении? Не было ли сбоев с электричеством и не ударились ли что-нибудь об отделение, создавая помеху его работе?	Удалите из отделения все посторонние продукты и другие предметы. Автоматическая дверь холодильного отделения останавливается на полпути, подтолкните ее рукой.	
	Автоматическая дверь холодильного отделения открывается на полностью.	Не контактируют ли напитки и продукты со стенами? Ровная ли поверхность, на которой установлен холодильник?	Уберите напитки и продукты, которые контактируют со стеной. Угол, на который открывается автоматическая дверь холодильного отделения, может различаться, а также дверь может немного вернуться назад. Это зависит от условий установки холодильника и не является неисправностью.	
	Автоматическая дверь холодильного отделения приходит в движение, даже когда она заблокирована на Панели управления.		Автоматическая дверь холодильного отделения не может быть заблокирована через панель управления. Для того, чтобы отключить функцию автоматической двери, сперва разблокируйте панель управления, а затем нажмите  и удерживайте не менее 3 секунд, пока не услышите двойной гудок. (→ стр. 12, 15)	
	Автоматическая камера	Слышен громкий шум. Слышится посторонний звук.	Ударяющий (стучащий) звук Жужжащий звук (трещащий, ворчащий) Рабочий звук отделения для овощей громче, чем рабочий звук нижней морозильной камеры.	Это рабочий звук автоматической камеры. Это не является неисправностью. Это рабочий звук автоматической камеры. Это не является неисправностью. Рабочий звук отделения для овощей громче, чем рабочий звук нижней морозильной камеры. Характер рабочего звука зависит от количества хранимых внутри продуктов. Это не является неисправностью.
		Отделение не открывается, даже несмотря на то, что нажата кнопка электрической камеры.	Не горит ли индикаторная лампочка Auto Door ? Включите ее. Не открыта ли нижняя морозильная камера или отделение для овощей?	Включите индикаторную лампочку Auto Door . Закройте открытое отделение, а затем нажмите кнопку автоматической камеры для отделения, которое вы хотите открыть.
Автоматическая камера на открывается / не закрывается.		Не попали ли какие-либо продукты, пакеты или полиэтиленовая упаковка и пр. в отделение? Не было ли сбоев с электричеством и не ударились ли что-нибудь об отделение, создавая помеху его работе? Не защемило ли какой-либо предмет между верхним ящиком и крышкой влажочувствительного элемента? 	Удалите оттуда все посторонние продукты и другие предметы. Дверь не открывается/закрывается плавно, потому что функция электрической камеры отменена до того, как закончилась запущенная операция. Надавите на дверь вручную. Если это не помогает, выньте вилку из розетки при выдвинутой двери, а затем вставьте ее обратно спустя 10 секунд. Устраните посторонний предмет, если он имеется. Не закрывайте двери силой, если некоторые продукты соприкасаются к крышке влажочувствительного элемента.	
Автоматическая камера открывается не полностью.			Автоматическая камера выдвигается наружу приблизительно на 15 см и более. Это расстояние зависит от условий установки, условий работы холодильника. Автоматическая камера может также немного вернуться назад после того, как дверь будет открыта. Это не является неисправностью.	
Автоматическая камера приходит в движение, даже если она заблокирована на панели управления.			Автоматическая камера не может быть заблокирована через панель управления. Чтобы отменить функцию автоматической камеры, сперва разблокируйте панель управления, а затем нажмите  и удерживайте не менее 3 секунд, пока не услышите гудок. (→ стр. 12, 25)	

УСТРАНЕНИЕ НЕПОЛАДОК (ПРОДОЛЖЕНИЕ)

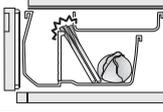
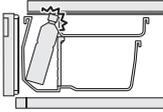
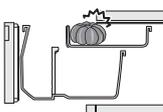
	Проблема	Что следует проверить	Причины и порядок действий
Отделение для овощей	В отделении для овощей образуется конденсат.	Не храните ли вы в холодильнике много овощей с высоким содержанием влаги?	Поскольку в отделении для овощей влажность выше, чем в других отделениях, в ящике, на потолке отделения или на поверхности продуктов, в зависимости от их количества и вида, может образовываться конденсат. Это не говорит о неисправности. Во избежание появления конденсата, оберните овощи полиэтиленовой пищевой пленкой перед тем, как класть их в отделение для овощей. Большое количество конденсата может привести к образованию луж в Отделении для овощей. Вытрите их мягкой тканью.
		Не перегорожен ли Влагодчувствительный элемент продуктовым пакетом или контейнером?	Вероятно, что именно перегороженный влагодчувствительный элемент и вызывает образование конденсата. Переместите пакет или контейнер в другое место. Вытрите конденсат мягкой тканью.
	Отделение для овощей не закрывается / Когда дверь открыта верхний ящик не задвигается назад на свое место.	Не попали ли какие-либо продукты и пр. между верхним и нижним ящиками?	 Если да, удалите их.
		Не контактирует ли какой-либо продукт или пластиковая бутылка с ручкой верхнего ящика?	 Поставьте пластмассовые бутылки, продукты и пр. так, чтобы они не соприкасались с блокировочной ручкой.
	Не застрял ли какой-либо продукт между верхним ящиком и крышкой влагодчувствительного элемента?	 Если да, удалите их. Не закрывайте двери силой, если продукты контактируют с крышкой влагодчувствительного элемента.	
Другое	Чувствуется слабый ток при прикосновении к холодильнику	_____	Холодильник может накапливать статическое электричество, однако это никак не отражается на его безопасности.
	Работа радио и/или телевизора прерывается помехами	_____	Это вызвано электромагнитным излучением, в малом объеме генерируемым холодильником. Устанавливайте холодильник подальше от телевизора, радио и домофона. Рекомендуется использовать розетку, расположенную на достаточном расстоянии от антенны.
	Наличие тонких линий в виде царапин на пластиковых деталях.	_____	Эти линии образовались в процессе формовки пластика. Они особенно заметны на прозрачных частях, однако никак не влияют на их прочность и не приводят к трещинам.
	Заметны разводы и/или искажения цвета и/или незначительные искривления на поверхности дверей, боковых стенках, а также верхней крышке холодильника.	_____	Незначительные искривления и/или искажения цвета появляются в процессе производства холодильника. Они могут стать заметны в зависимости от положения источника света и/или яркости и пр. Это не является неисправностью и никак не влияет на работу холодильника.
	В двери есть небольшое отверстие.	_____	Это отверстие используется для того, чтобы убрать воздух внутри двери при заполнении ее термоизоляционным материалом на производстве. Это не является ни дефектом, ни отклонением.  Отверстие (на стене холодильного отделения) Отверстие (в двери) * В некоторых моделях предусмотрены наклейки, чтобы скрыть отверстие. Ни в коем случае не снимайте их.
	Перебои с электропитанием	_____	Сократите количество раз, когда Вы открываете/закрываете дверь, а также старайтесь не ставить лишние продукты в холодильник на хранение, пока электроснабжение не будет восстановлено. После того, как электроснабжение будет восстановлено, проверьте все настройки на панели управления.
	Не собираюсь пользоваться холодильником долгое время.	_____	Выньте все предметы из холодильника Отключите холодильник от сети электропитания, чтобы привести в порядок внутренние отделения или автоматический генератор льда. (→ стр. 28 - 31) Высушите холодильник, оставив все двери открытыми на 2-3 дня.
	Как удалить иней?	_____	Никаких действий по удалению инея не требуется, поскольку данный холодильник удаляет иней автоматически. Оттаявшая вода собирается в лоток для испарений и испаряется автоматически.
	Перевозка и меры предосторожности при перемещении	_____	Смотрите «Перевозка холодильника (при переезде)». (→ стр. 11)
	Стекло разбилось (стеклянная полка, стеклянная перегородка)	_____	Не трогайте стекло руками, а свяжитесь с авторизованным сервисным центром по вопросу ремонта.
Если муха и т.д. залетела в холодильник	Не летают ли поблизости плодовые мухи?		Держите помещение в чистоте. Положите что-нибудь (мухоловку или что-то похожее), что отпугивало плодovou муху.
	Есть ли в холодильнике продукты с ярко выраженным запахом?		Накрывайте еду крышкой, чтобы запах не привлекал мух.
	Не открыта ли дверь в течение длительного времени?		Поскорее закройте дверь.

ДОСТУПНЫЕ ЗАПЧАСТИ

■ Если вы заказываете любую запчасть из приведенного ниже списка, сообщите своему дилеру модель вашего холодильника для приобретения оригинальных запчастей.

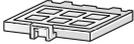
Проблема	Название запчасти	Модель	Модель продукта	
Лед пахнет ● Возможно, фильтр загрязнился или уже старый (рекомендовано использовать один фильтр не более 3-4 лет)	Фильтр для автоматического генератора льда	Общий для всех моделей	RJK-30	
Вакуум не поддерживается ● Возможно, повреждена, деформирована или выцвела прокладка	Прокладка вакуумного отделения	R-X740GU	R-WX7400G 311	
		R-X690GU R-G690GU	R-XG6700G 311	
		R-G630GU	R-XG6200G 311	

ХРАНЕНИЕ И ТРАНСПОРТИРОВКА

Холодильник-морозильник Hitachi следует хранить и транспортировать в заводской упаковке. При транспортировке необходимо обеспечить защиту от ударов, падений, воздействия влаги и климатических факторов. Складевать и хранить в помещении при температуре воздуха от -20°C до $+40^{\circ}\text{C}$ и относительной влажности воздуха не более 80%. При транспортировке, складировании и хранении должны соблюдаться нанесенные на упаковку манипуляционные знаки.

Правила и условия реализации и утилизации не установлены изготовителем и должны соответствовать национальному и/или местному законодательству страны реализации товара.

ХОЛОДИЛЬНИКИ, НЕ СОДЕРЖАЩИЕ ХЛОРФТОРУГЛЕРОДЫ, МАССА ХРАНИМЫХ ПРОДУКТОВ

Холодильники, не содержащие хлорфторуглероды

- Вместо хлорфторуглеродов в хладагенте и изоляционных материалах данного холодильника используются углеводороды. Углеводороды не повреждают озоновый слой, они безопасны для окружающей среды и они оказывают исключительно малое влияние на глобальное потепление.
- Хладагенты не на основе хлорфторуглеродов огнеопасны. Данные хладагенты герметизированы в охлаждающих цепях и при обычной эксплуатации не могут протекать наружу, однако, при повреждении цепей воздержитесь от использования огня или электроприборов и откройте окна для проветривания. После этого незамедлительно обратитесь в Авторизованный Сервисный Центр.

Масса хранимых продуктов

Данная таблица показывает массу продуктов, которые можно хранить на полках и в ящиках.

	Название частей	R-X740GU	R-X690GU R-G690GU	R-G630GU
Холодильное отделение	Верхняя полка, регулируемая по высоте	23.0kg	21.0kg	19.5kg
	Средняя полка, регулируемая по высоте	23.0kg	21.0kg	19.5kg
	Нижняя полка, регулируемая по высоте, Фиксированная полка	23.0kg	21.0kg	18.5kg
	Верхняя полка вакуумного отделения	12.0kg	11.0kg	10.0kg
	Ящик вакуумного отделения	5.5kg	5.0kg	4.5kg
	Все корзины правой двери	26.0kg	26.0kg	20.0kg
	Все корзины левой двери	14.5kg	11.0kg	11.0kg
Отделение для льда	Ящик для льда	Не храните кубики льда кроме тех, которые приготовлены автоматическим генератором льда. (→ стр. 19)		
	Отделение для мелких предметов	1.0kg	—	—
Верхний морозильник	Ящик верхнего морозильника	9.0kg	9.0kg	8.0kg
Нижний морозильник	Узкий выдвижной ящик	6.0kg	5.5kg	5.3kg
	Выдвижной ящик	8.0kg	7.0kg	6.5kg
	Нижний ящик морозильника	19.0kg	17.0kg	15.5kg
Отделение для овощей	Большой верхний ящик	8.5kg	7.5kg	7.0kg
	Нижний ящик	24.0kg	22.0kg	18.0kg

Строгие предупреждения относительно утилизации отходов

В качестве изоляционного материала используется циклопентан. Газы, содержащиеся в изоляционном материале, требуют специального способа утилизации. О порядке экологически безопасной утилизации данного продукта следует проконсультироваться в местных органах власти.

ПРИМЕЧАНИЕ

Настоящее положение действительно только для Российской Федерации.

В соответствии со статьей 5, пунктом 2 «Закона о защите прав потребителей» для условий эксплуатации в Российской Федерации на холодильник бытовой устанавливается следующий срок службы - 7 лет с момента изготовления изделия.

Условия:

Настоящий срок службы распространяется на те элементы и части изделия, которые необходимы для его нормального функционирования при выполнении следующих условий:

- Изделие надлежащим образом установлено и используется в соответствии с инструкцией по эксплуатации и/или установке.
- Ремонт и техническое обслуживание изделия осуществляется в авторизованном сервисном центре.



ИНФОРМАЦИЯ О СЕРТИФИКАЦИИ ПРОДУКЦИИ

Холодильник-морозильник Hitachi
модели **R-SF48GU, R-G630GU, R-G690GU, R-X690GU, R-X740GU**
сертифицированы органом по сертификации бытовой электроники «ТЕСТБЭТ»
(Регистрационный номер – RA.RU.11ME10)

Сертификат соответствия №:	TC RU C-JP.ME10.B.04733
Сертификат соответствия выдан:	03-го ноября 2017 года
Сертификат соответствия действителен до:	02-го ноября 2022 года
Модели R-SF48GU, R-G630GU, R-G690GU, R-X690GU, R-X740GU ; соответствует требованиям нормативных документов:	ТР ТС 004/2011 «О безопасности низковольтного оборудования», ТР ТС 020/2011 «Электромагнитная совместимость технических средств»;
Срок службы	7 (семь) лет

Информация о дате изготовления в формате ГГГГ/ММ указана на лейбле на внутренней стенке холодильного отделения.

Hitachi Appliances Inc.,

Home Appliance Group, Tochigi Home Appliance Works

Address: 800 Tomita, Ohira-machi, Tochigi-shi, Tochigi-ken, 329-4493 Japan

Хитачи Апплайансес Инк.,

Хоум Апплайанс Груп, Точиги Хоум Апплайанс Воркс

Адрес: 800 Томита, Охира-мачи, Точиги-ши, Точиги-кен, 329-4493 Япония