



SG85 BARISTA SG85 BATCH BREW



USER HANDBOOK

تاميل عتلا ل لى د -
ИНСТРУКЦИИ ПО ПРИМЕНЕНИЮ -
说明书 - 사용 설명서

Translation of the Original Instructions - Перевод оригинальных инструкций
ةيلصأا تاميل عتلا قم جرت - 原说明书的译文 - 원래 지침의 번역



The producer has reasonably considered every precaution possible, so to assure user's safety. Anyway, in installing and using the grinder, various conditions may create uncontrollable and unpredictable events; so, it's always necessary to evaluate any risks and consider what follows:

- Before connecting the grinder, it's necessary to verify that plate data match with electric net ones.
- Both installation and repair must respect safety instructions and the inforce rules of the country in which the grinder is installed.
- The grounding wire is necessary, like the installation. Both must respect the inforce rules of the country in which the grinder is installed.
- Adaptors, multiple outlets and extension cables are not suggested.
- Do not use this grinder if it is damaged on the cable. In case of malfunctioning, switch off the grinder and take it to the closest authorised service center.
- Do not immerse the grinder, the cable or the plug into water or other liquids. It's necessary to avoid that internal parts enter in contact with other liquids.
- Do not use any water jets, unsuitable detergents or steam-cleaners to clean.
- During its use, install the grinder on a flat and stable surface being able to sustain the weight of the grinder.
- The grinder is intended to be used only to grind roasted coffee beans. A different use is considered unsuitable and dangerous. The producer cannot be considered responsible for possible damages related to misuse or erroneous and unreasonable actions.
- The grinder cannot be used in extreme enviromental conditions. In any case, use the grinder just between $-5^{\circ}\text{C} \div +30^{\circ}\text{C}$ degrees.
- This grinder has been conceived for commercial use, like restaurant kitchen, cantines, hospitals and shops, like bakeries and butchers. It is not suitable for continous food production.
- Do not allow children or untrained people to use the grinder.
- The grinder can be used by children being 8 years old or above and by people with reduced physical, sensory or mental capabilities ; by people without adequate experience just when monitored and if these have received user instruction on the grinder. Cleaning cannot be performed by unmonitored children.

IMPORTANT WARNINGS

- Do not pull the cable or the grinder itself to disconnect its power cable.
- Do not use the grinder with wet or damp hands.
- Do not use the grinder when you are barefoot.
- Before cleaning or servicing, unplug the grinder from the electric net.
- Do not leave the grinder switched on when not necessary. When it is not working,

unplug the grinder.

- Do not obstruct the fan or heat elimination systems. Do not enter any water or liquids.
- While the grinder is working, do not enter spoons, forks or other utensils in the spout or the coffee container to perform anything.
- To solve any blockage in the spout, always switch off the grinder before.
- In case of failure of the motor, switch off the grinder and contact an authorised service center.
- Prevent the grinder to be used under any weather conditions (sun, rain, ecc.).
- Children must be monitored to prevent they play with the grinder.
- The owner is responsible for monitoring the installation of the grinder, so to assure it has been installed in enviromental conditions that will not create a safety or health danger for the users.
- If you decide not to use anymore this grinder, we suggest to make it inoperative. After having it unplugged, cut the cable. In case of failure, switch it off and do not tamper with.

CONSERVATION OF THE MANUAL

This manual must always be at any user disposal. The user must be informed on the correct use of the grinder and on potential risks. It must be conserved in a dry, clean and heat-protected place. Use the manual so to avoid any damage to itself. Do not remove, rip or write on any manual parts. In case you cannot find the manual, take contact with the re-seller or the producer for further information.

UNPACKING THE GRINDER

- It's necessary to check out that there is not any damage on the grinder, looking at the external packacing
- After having removed the packing, check out there are no damages on the grinder.
- Check out the entirety of all components. In case of defects or damages, inform immediately the authorised reseller.
- The packing (box, cellophane, metallic parts, styrofoam, etc.) can cut, wound or be dangerous if mismanaged. Prevent children or non-responsible people entering in contact with the packing.

- This symbol on the grinder or on the packing informs that the grinder cannot be considered like a usual home waste ; it must be delivered to a suitable waste collection facility that recycle electric and electronic devices. If this grinder is correctly disposed of, you will prevent potential damages to both environment and health; these damages may occur in case the grinder is not correctly disposed of. Waste recycling protects natural sources. For further





information on the recycling of this product, you can contact your local authority, local recycling center or the reseller you purchased the grinder from.

IMPORTANCE OF THE MANUAL

This manual is addressed to the user of the grinder and it is considered part of this product. It shares information on its correct use and maintenance, including information on user's safety. This manual must be held during all the grinder's lifespan and must be transmitted to any user or future owner. All information in this manual do not replace safety rules and technical data on the installation and functioning of the grinder and its packing. This manual reflects the nowadays state of the art and it cannot be considered inadequate just because revised on the base of new technologies. The producer may modify the manual without revising previous editions, except in special cases. A misuse of the grinder, or a different use than the one described on the manual, will invalidate any warranty or responsibility of the producer. The grinder can be used just by a responsible adult. It's necessary to preserve the manual, as the producer cannot be held responsible for any damage on people or things, or any damage on the grinder in case it is misused or in case safety and maintenance rules are not respected.

RU

RU

ПРЕДУПРЕЖДЕНИЯ И БЕЗОПАСНОСТЬ

Производитель разумно предусмотрел все возможные меры безопасности, чтобы гарантировать безопасность пользователей, но различные условия установки и/или перемещения могут создавать неконтролируемые или непредсказуемые ситуации; поэтому всегда помните об остаточных рисках и примите во внимание следующие рекомендации:

- Перед подключением устройства убедитесь, что данные на табличке соответствуют данным распределительной сети.
- Установка и ремонт должны соответствовать нормам и правилам безопасности, действующим в стране установки.
- Заземление является обязательным, как и соответствие системы нормам, действующим в стране установки.
- Не рекомендуется использовать несколько адаптеров и / или удлинителей.
- Не используйте кофемолку в случае повреждения кабеля питания. В случае повреждения он должен быть заменен производителем или квалифицированным персоналом. В случае неисправности выключите прибор и отнесите в ближайший авторизованный сервисный центр.

- Кофемолку можно использовать только для измельчения жареных кофейных зерен, любое другое использование считается неправильным и, следовательно, опасным. Производитель не несет ответственности за ущерб, возникший в результате неправильного, ошибочного или неразумного использования.
- Эти устройства предназначены для использования в коммерческих целях, например, на кухнях ресторанов, столовых, больницах и коммерческих предприятиях, таких как пекарни, мясные лавки и т. д., но не для непрерывного серийного производства продуктов питания.

ОСНОВНЫЕ ПРЕДУПРЕЖДЕНИЯ

- Не погружайте машину, кабель и вилки в воду или другие жидкости и не допускайте контакта внутренних частей кофемолки с жидкостями.
- Не тяните за шнур питания или сам прибор, чтобы вынуть вилку из розетки.
- Не используйте прибор влажными или мокрыми руками.
- Не позволяйте детям или необученному персоналу пользоваться кофемолкой.
- Не используйте прибор босиком.
- Во время использования поместите устройство на горизонтальную плоскость, устойчивую и способную выдержать вес машины. Перед выполнением любых операций по очистке или техническому обслуживанию отключите прибор от источника питания, отсоединив вилку.
- Не используйте для чистки струи воды, неподходящие моющие средства или пароочистители.
- Не оставляйте прибор включенным без необходимости. Отключайте источник питания, когда прибор не используется.
- Не загромождайте вентиляционные или теплоотводящие отверстия или щели, а также не допускайте попадания воды или других жидкостей.
- Во время работы прибора никогда не помещайте ложки, вилки или другие принадлежности в носик или контейнер для кофейных зерен для извлечения или вмешательства.
- Всегда выключайте кофемолку перед тем, как устранять какие либо неполадки.
- Если инородное тело блокирует двигатель, немедленно остановите машину и обратитесь в авторизованный сервисный центр.
- Не подвергайте машину воздействию атмосферных явлений (солнце, дождь и т. д.).
- Устройство нельзя использовать в экстремальных условиях окружающей среды и ни в коем случае за пределами температурного диапазона (-5 ° C ÷ + 25 ° C).
- Необходимо присматривать за детьми, чтобы они не играли с оборудованием.
- Данным прибором могут пользоваться дети в возрасте 8 лет и старше, а также люди с ограниченными физическими, сенсорными или умственными



способностями или люди без соответствующих знаний или опыта, если они находятся под присмотром и получили инструкции по использованию прибора. Дети не могут производить уборку без присмотра.

- Владелец несет ответственность за проверку установки машины в приемлемых условиях окружающей среды, которые не создают опасности для здоровья или безопасности тех, кто использует машину.
- Если вы решите больше не использовать прибор этого типа, мы рекомендуем вывести его из строя, вынув вилку из розетки, перерезав шнур питания.
- Выключите и не трогайте прибор, в случае поломки или неисправности прибора.

СОХРАНЕНИЕ РУКОВОДСТВА

Это руководство должно быть всегда доступно пользователю и / или специалисту по техническому обслуживанию, который должен быть проинформирован о правильном использовании кофемолки и обо всех остаточных рисках. Его необходимо хранить в сухом, чистом и защищенном от тепла месте. Используйте руководство таким образом, чтобы не повредить его содержимое полностью или частично. Ни по какой причине не удаляйте, не рвите и не переписывайте какие-либо части руководства. Если руководство потеряно или вам потребуется дополнительная информация, обратитесь к местному дилеру или производителю.

СНЯТИЕ УПАКОВКИ

- Убедитесь, что машина не повреждена, проверив внешнюю поверхность упаковки.
- Осторожно сняв упаковку, проверьте кофемолку на предмет повреждений.
- Проверьте целостность компонентов, в случае дефектов или повреждений кофемолки немедленно сообщите об этом официальному дилеру.
- Элементы упаковки (картон, целлофан, скобы, полистирол и т. д.) могут травмировать или стать опасными при неправильном обращении или неправильном использовании; не оставляйте в недоступном для детей.



Этот символ на продукте или упаковке указывает на то, что продукт не следует рассматривать как обычные бытовые отходы, а следует сдавать в соответствующий пункт сбора для переработки электрических и электронных приборов. Обеспечивая правильную утилизацию этого продукта, вы сможете предотвратить возможные негативные последствия для окружающей среды и здоровья, которое в противном случае могло быть вызвано его ненадлежащей утилизацией. Переработка материалов помогает сберечь природные ресурсы. Для получения более подробной информации о переработке этого продукта вы можете связаться

с муниципальным управлением или местной службой по утилизации отходов или продавцом.

ВАЖНОСТЬ РУКОВОДСТВА

Руководство предназначено для пользователя и / или специалиста по обслуживанию кофемолки и считается его неотъемлемой частью. Назначение данного руководства - предоставить информацию для правильного использования и надлежащего обслуживания, а также для защиты безопасности оператора. Руководство должно храниться в течение всего срока службы кофемолки и передаваться любому другому пользователю или следующему владельцу. Указания, приведенные в данном руководстве, не заменяют положения по технике безопасности и технические данные по установке и эксплуатации, указанные непосредственно на машине и на упаковке. Это руководство отражает новое состояние техники и не должно считаться устаревшим только потому, что обновлено позднее на основании приобретенного опыта. Производитель оставляет за собой право вносить изменения в данное руководство и без обязательств обновлять предыдущие версии, кроме исключительных случаев. Неправильное использование машины или использование другими способами, кроме описанных в данном руководстве, аннулируют гарантийные условия и освобождают производителя нести всю ответственность. Это руководство необходимо бережно хранить: производитель отклоняет всю ответственность за ущерб, нанесенный людям, вещам или самой кофемолки, возникший в результате неправильного использования или использования способами, отличными от описанных здесь или в случае описанных правил обслуживания и безопасности здесь не соблюдаются.

AR

AR

التحذيرات والأمان

- وضعت الشركة المصنعة بشكل معقول إجراءات الأمن والسلامة من أجل ضمان سلامة المستخدمين، ولكن ظروف التثبيت و/أو المناولة المختلفة يمكن أن تخلق مواقف لا يمكن السيطرة عليها أو لا يمكن التنبؤ بها؛ لذلك من الضروري دائماً تقييم أي مخاطر محتملة ومراعاة التوصيات التالية:
- قبل توصيل الجهاز، تأكد من أن البيانات الموجودة على اللوحة تتوافق تماماً مع تلك الخاصة بشبكة التوزيع الكهربائي.
 - يجب أن يتوافق التركيب والإصلاحات مع معايير وأنظمة السلامة المعمول بها في بلد التركيب.
 - من الضروري وجود منظومة أرضية أو التأريض، وكذلك امتثال النظام للوائح السارية في بلد التركيب.
 - يُنصح بأن لا تستخدم المهائث، مأخذ التيار متعدد الفتحات و/أو وصلات التطويل.
 - لا تستخدم هذا الجهاز في حالة تلف سلك الطاقة. في حالة حدوث عطل، أوقف تشغيل الجهاز واصطحبه إلى أقرب مركز خدمة معتمد.
 - لا تغمر الجهاز أو الكابلات أو المقابس في الماء أو في أي سوائل أخرى، ولا تسمح للأجزاء الداخلية للجهاز بالتلامس مع السوائل.
 - لا تستخدم نفاثات الماء أو المنظفات غير المناسبة أو منظفات البخار لتنظيف الجهاز.

- أثناء الاستخدام، ضع الجهاز على سطح أفقي، بحيث يكون ثابتاً وقادراً على تحمل وزن الجهاز.
- يجب استخدام الجهاز «مطحنة البُن» فقط لطحن حبوب البن المحمصّة، وأي استخدام آخر يعتبر غير مناسب وبالتالي فهو خطير. لا تتحمل الشركة المُصنّعة أية مسؤولية عن أية أضرار قد تنجم بسبب الاستخدام غير المناسب أو الخاطئ وغير المعقول للجهاز.
- لا يُمكن استخدام الجهاز في الظروف البيئية القاسية، وعلى أي حال فإن درجة الحرارة لا بد أن تكون في نطاق 0- درجات مئوية إلى +30 درجة مئوية.
- هذه الأجهزة مخصصة للاستخدام في التطبيقات التجارية، على سبيل المثال في مطابخ المطاعم والمقاصف والمستشفيات، والمؤسسات التجارية مثل المخازن ومحلات الجزارة وما إلى ذلك، ولكنها ليست مخصصة لإنتاج كميات كبيرة من المواد الغذائية بشكل مستمر.
- لا يُسمح للأطفال أو الأفراد غير المدربين باستخدام الجهاز.
- يُمكن استخدام هذا الجهاز من قِبل الأطفال الذين تبلغ أعمارهم 8 أعوام أو أكثر، أو الأشخاص الذين يعانون من قصور في قدراتهم البدنية أو الحسية أو العقلية، أو الذين ليس لديهم معرفة أو خبرة كافية، شريطة أن يكونوا تحت المراقبة وبعد أن يتم تعريفهم بإرشادات وتعليمات الاستخدام الآمن للجهاز. لا يُسمح للأطفال بالقيام بعمليات التنظيف دون إشراف أو مراقبة.

تحذيرات أساسية

- لا تنزع سلك التغذية الكهربائيّة أو تسحب الجهاز نفسه لفصل القابس من مقبس التيار.
- لا تستخدم الجهاز بأيّ رطوبة أو مبللة.
- لا تستخدم الجهاز وأنت حافي القدمين.
- قبل إجراء أي عمليات تنظيف أو صيانة، افصل الجهاز عن الشبكة الكهربائيّة عن طريق نزع القابس.
- لا تترك الجهاز متصلاً بالتيار دون داعٍ في حالة عدم استخدامه. افصل قابس التيار الكهربائي عندما لا يكون الجهاز قيد الاستخدام.
- لا تسد أنابيب أو فتحات التهوية أو تبريد الحرارة، ولا تُدخِل الماء أو السوائل من أي نوع.
- أثناء تشغيل الجهاز، لا تضع أبداً الملاقق أو الشوك أو الأواني الأخرى في الفوهة أو حاوية البُن لإجراء عمليات سحب أو أي تدخلات أخرى.
- لإزالة أي انسداد في صنوبر التوزيع، قم دائماً بإيقاف تشغيل الجهاز أولاً.
- إذا قام جسم غريب بإعاقة المحرك، فقم بإيقاف تشغيل الجهاز على الفور واتصل بمركز خدمة معتمد.
- لا تعرض الجهاز للعوامل الجوية (الشمس والمطر، وما إلى ذلك).
- يجب مراقبة الأطفال لضمان عدم عبثهم بالجهاز في أي وقت.
- يتحمل المالك مسؤولية التحقق من تركيب الجهاز في ظروف بيئية مقبولة لا تشكل خطراً على صحة أو سلامة أولئك الذين يستخدمون الجهاز.
- إذا قررت التوقف عن استخدام جهاز من هذا النوع بعد الآن، ننصح بتعطيله وذلك بنزع سلك التغذية بالتيار الكهربائي بعد فصل القابس من مأخذ التغذية بالتيار الكهربائي.
- في حالة حدوث عطل أو خلل في الجهاز، قم بإيقاف تشغيله ولا تعبث به.

الحفاظ على الدليل

يجب أن يكون هذا الدليل متاحاً دائماً للمستخدم و/أو فني الصيانة، الذي يجب أن يكون على دراية تامة بالاستخدام الصحيح للجهاز وأي مخاطر محتملة. يجب الاحتفاظ به في مكان جاف ونظيف ومحمي من الحرارة. يجب أن يُستخدم هذا الدليل بطريقة لا تضر بمحتوياته أو أي جزء منها. لا تقم بإزالة أو تمزيق أو

إعادة كتابة أي جزء من الدليل لأي سبب من الأسباب. في حالة فقد الدليل أو إذا كنت بحاجة إلى مزيد من المعلومات، يُرجى الاتصال بالموزع المحلي أو الشركة المُصنَّعة.

إزالة التغليف

- تأكد من عدم وجود علامات تلف بالجهاز عن طريق فحص البطانة الخارجية للعبوة.
- بعد إزالة العبوة بعناية، افحص الجهاز بحثًا عن أي علامات تدل على التلف.
- تحقق من سلامة المكونات، وفي حالة وجود عيوب أو تلف في الجهاز، قم بإخطار الوكيل المعتمد على الفور.
- يُمكن لعناصر التغليف (الورق المقوى، السيلوفان، الدبابيس، البوليسترين، إلخ) أن تجرح أو تصيب الأشخاص، وهي في غاية الخطورة إذا لم يتم التعامل معها بحذر أو عند استخدامها بشكل غير صحيح؛ ولا يجب تركها في متناول الأطفال أو الأشخاص غير المسؤولين.
- يُشير هذا الرمز الموجود على المنتج أو على العبوة إلى أنه لا يجب أن يُنظر إلى المنتج على أنه نفايات منزلية عادية، ولكن يجب حمله إلى نقطة تجميع مناسبة لإعادة تدوير الأجهزة الكهربائية والإلكترونية. لضمان التخلص من المنتج بطريقة مناسبة، يجب عليك أن تشارك في تجنب أية نتائج سلبية محتملة على البيئة وعلى الصحة والتي قد تنجم عن التخلص غير المناسب من المنتج. تساعد إعادة تدوير المواد في الحفاظ على الموارد الطبيعية. ولمعرفة معلومات أكثر تفصيلاً بشأن إعادة تدوير هذا المنتج، اتصل بمكتب البلدية أو بالخدمة المحلية للتخلص من النفايات أو بائع التجزئة الذي اشترت منه المنتج.



أهمية الدليل

الدليل مخصص للمستخدم و/أو فني صيانة الجهاز، ويعتبر جزءًا لا يتجزأ منه. تتمثل وظيفة هذا الدليل في توفير معلومات للاستخدام الصحيح للجهاز والصيانة المناسبة، بالإضافة إلى ضمان سلامة المشغل. يجب الاحتفاظ بالدليل بعناية طوال فترة استخدام الجهاز، ويجب إتاحتها إلى أي مستخدم أو مالك آخر. لا تحل المؤشرات الواردة في هذا الدليل محل شروط السلامة والبيانات التقنية الخاصة بالتركيب والتشغيل، المطبقة مباشرة على الجهاز وعلى العبوة.

يعكس هذا الدليل أحدث التطورات في الوقت الحالي، ولا يمكن اعتباره غير كافٍ فقط لأنه يتم تحديثه لاحقًا على أساس التجارب الجديدة. تحتفظ الشركة المُصنَّعة أيضًا بالحق في تعديل الدليل دون الالتزام بتحديث الإصدارات السابقة، إلا في حالات استثنائية. يؤدي الاستخدام غير الصحيح للجهاز أو الاستخدام الذي يختلف عما هو موصوف في هذا الدليل إلى استبعاد أي شروط ضمان أو مسؤولية خاصة بالشركة المُصنَّعة؛ ويجب أن يتم الاستخدام من قِبل شخص بالغ ومسؤول. من الضروري الاحتفاظ بهذا الدليل بعناية، نظرًا لأن الشركة المُصنَّعة ليست مسؤولة عن الأضرار التي تلحق بالأشخاص أو الأشياء، أو التي يتعرض لها الجهاز إذا تم استخدامه بطريقة مختلفة عما هو موصوف، أو إذا لم يتم الالتزام بتعليمات الصيانة والسلامة.



警告和安全

制造商合理预测了一切可能的安全，确保用户不受伤害，但是各项安装和/或搬运条件可能造成失控或不可预计情况；为此，需要一直评估剩余风险，参考如下提示：

- 在断开设备之前，确认铭牌数据符合配电网数据。
- 安装和维修需要遵守安装国的现行安全标准和规范。
- 务必接地，确保设备符合安装国的现行标准。
- 不建议使用多插销和/或长插销的适配器。
- 严禁在电源线破损时使用该机器。一旦运行不良，关闭设备并将其带到附近的授权服务中心。
- 严禁将机器、电线和插头浸入水中或其他液体内，让机器内部部件接触到水。
- 严禁喷水、将不适合的洗涤剂或蒸汽清洗机用于清洁。
- 在使用期间，将设备安置在横向稳定且可以承受机器重量的平面上。
- 研磨投配机必须只能用于研磨烘焙咖啡豆，一切其他用途都被视为不当且危险。制造商不会为不当、错误或不合理使用造成的损失负责。
- 设备不可在极端环境条件， -5°C 至 $+30^{\circ}\text{C}$ 温度范围外使用。
- 这些设备用于市场应用，比如餐厅、食堂、医院厨房以及面包店等商铺，不适用于串联生产食物。
- 严禁儿童或未受训人员使用机器。
- 本设备可以供至少8岁的儿童或生理、感知、脑力受损的人员，无意识或经验的人员使用，前提是在监管之下，并且熟知关于使用设备的说明。不得让儿童在无监管之下实施清洁。

基本警告

- 严禁拉扯电源线或设备本身，避免将插头脱离插销。
- 严禁用潮湿或浸泡的手使用设备。
- 严禁赤脚使用设备。
- 在实施任何清洁或维护操作之前，断开插销从而断开设备的电源网。
- 不得让设备无效插入。一旦不使用设备，将插头从电源网断开。
- 不得阻塞通气、热量处理开口或插槽，也不要导入各类水或液体。
- 如果设备运行，不得将勺子、叉子或其他工具伸入喷口或咖啡颗粒容器，从而进行提取或干预。
- 为了从投配口提出阻塞物，首先要关闭设备。
- 一旦异物阻塞了电机，立即关闭机器并联系授权的服务中心。
- 不得将机器暴露在大气介质下（太阳、雨等.....）。
- 儿童必须受监管，不得在任意时候玩弄设备。
- 所有者要负责机器安装在可耐受的环境条件下，避免给机器使用者造成健康或安全危险。
- 如果不再使用此类设备，建议在停用前断开插头，切端电源线。
- 如果设备失效或运行不良，需要关闭且不得篡改。

手册的保存

本手册必须一直可以供用户和/或维护员支配,后者必须了解机器的正确用途和剩余风险。必须保存在干燥、干净且无热量的地方。使用手册时确保其不完全或部分破损。不得由于任何原因拿走、撕破或复写手册的任意部分。一旦手册遗失或需要更多信息,敬请联系区域经销商或制造商。

移除包装

- 确保机器有破损迹象,检查包装的外部涂层。
- 在小心移除包装后,确认机器是否有破损迹象。
- 确认元件的完整性,一旦机器有缺陷或破损,立即通知授权经销商。
- 包装元件(纸版、玻璃纸、金属点、聚苯乙烯)一旦管理不善或错误使用,可能切割、伤害或造成危险,不要放在儿童或不负责人员的触及范围内。
- 产品或包装上的此标志表示产品不得被视为普通家用垃圾,而应该交付给电气、电子设备回收的专门收集点。确保本产品正确处理,您就帮助预防了由于处理不当造成的环境或健康的潜在负面影响。材料的回收有助于保存自然资源。欲知关于本产品回收的详情,可以联系市政办事处、地方废品处理服务处或采购经销商。



设备回收的专门收集点。确保本产品正确处理,您就帮助预防了由于处理不当造成的环境或健康的潜在负面影响。材料的回收有助于保存自然资源。欲知关于本产品回收的详情,可以联系市政办事处、地方废品处理服务处或采购经销商。

手册重要性

本手册供机器的用户和/或维护员使用,被视为其不可分割部分。本手册旨在提供机器正确使用和保养以及操作员安全防护之信息。手册必须在机器寿命期间妥善保管,并且转让给其他用户或后续所有者。本手册内说明不能替换机器、包装直接适用的安装及维护技术数据、安全规定。

本手册反映当前的技术状况,可能会依据后续的新需要而有所更新。制造商还保留修改本手册,且不更新之前版本的权利,除非有意外。一旦机器不当使用或违反本手册规定使用,一切质保条件和制造商责任均失效;必须由成年负责人进行使用。务必仔细保存本手册,因为制造商不会为违反规定用途或维护、安全规定而给人、物品、机器造成的损失负责。



경고 및 안전

제조업체는 사용자의 안전을 보장하기 위해 가능한 모든 안전조치를 합리적으로 예측했으나 다양한 설치 및/또는 취급 조건으로 인해 제어 또는 예측할 수 없는 상황이 발생할 수 있습니다. 따라서 항상 잔여 위험을 평가하고 아래 제안사항을 고려하십시오.

- 기기를 연결하기 전에 명판에 표시된 정보가 배전망의 정보와 일치하는지 확인하십시오.
- 설치 및 수리는 설치 국가의 안전 표준 및 시행 규정을 준수해야 합니다.
- 접지 연결은 필수이며, 설비는 설치 국가에서 시행 중인 규정을 준수해야 합니다.
- 다중 소켓 어댑터 및/또는 확장 멀티탭을 사용하지 마십시오.
- 전원 케이블이 손상된 경우, 기기를 사용하지 마십시오. 오작동이 발생한 경우, 기기를 끄고 가장 가까운 공인 서비스 센터로 가져 가십시오.
- 기기, 케이블, 플러그를 물이나 기타 액체에 담그지 말고 기계 내부 부품이 액체에 닿지 않도록



하십시오.

- 워터젯, 부적절한 세제, 스팀 청소기를 사용하여 청소하지 마십시오.
- 사용 중에는 기기를 안정적이고 기계 무게를 견딜 수 있는 수평면 위에 놓으십시오.
- 커피 그라인더는 볶은 커피 원두를 분쇄하는데만 사용해야 합니다. 다른 용도로의 사용은 부적절하며 위험한 행위로 간주됩니다. 제조업체는 부적절하거나 잘못된 또는 부당한 사용으로 인한 손상에 대해 책임지지 않습니다.
- 이 기기는 극한 환경 조건에서 사용할 수 없으며 어떤 경우에도 -5°C ~ +30°C 온도 범위를 벗어나 사용할 수 없습니다.
- 이러한 기기는 레스토랑과 구내식당, 병원의 주방 및 베이커리, 정육점 등의 판매 비즈니스 같은 상업적 사용을 위한 것이며, 연속적인 식품 생산에는 사용할 수 없습니다.
- 어린이나 숙련되지 않은 사람이 기기를 사용하지 않도록 하십시오.
- 8세 이상 어린이, 신체적, 감각적 또는 정신적 능력에 제약은 받는 사람, 적절한 지식이나 경험이 없는 사람은 감독을 받거나 기기 사용 지침을 교육받은 경우에만 기기를 사용할 수 있습니다. 어린이는 감독이 없이 세척을 수행해서는 안 됩니다.

기본 경고

- 콘센트에서 플러그를 제거하기 위해 전원 케이블이나 기기 자체를 잡아 당기지 마십시오.
- 축축하거나 젖은 손으로 기기를 사용하지 마십시오.
- 맨발 상태에서 기기를 사용하지 마십시오.
- 청소 또는 유지보수 작업을 수행하기 전에 플러그를 뽑아 기기를 전원공급장치로부터 분리하십시오.
- 기기가 불필요하게 삽입되어있지 않도록 하십시오. 기기를 사용하지 않을 때에는 전원공급장치로부터 분리하십시오.
- 입구, 통풍 또는 열 배출구를 막아서는 안되며 물이나 기타 액체가 유입되지 않도록 하십시오.
- 기기가 작동 중일 때는 추출 또는 중재를 위해 추출구 또는 원두 용기에 숟가락, 포크, 기타 도구를 삽입하지 마십시오.
- 추출구에서 막힘을 제거하려면 먼저 기기 전원을 끄십시오.
- 이물질이 모터를 막은 경우, 즉시 기기 전원을 끄고 공인 서비스 센터로 문의하십시오.
- 기기를 대기 중 물질 (태양, 비, 등)에 노출시키지 마십시오.
- 어린이가 기기를 가지고 놀지 않도록 항상 감독해야 합니다.
- 소유자는 기기를 사용하는 사람의 건강과 안전에 위험을 초래하지 않도록 허용된 환경 조건에서 기계를 설치할 책임이 있습니다.
- 이 유형의 기기를 사용하지 않기로 결정한 경우, 콘센트에서 플러그를 뽑은 후 전원 케이블을 절단하여 작동되지 않는 상태로 만드십시오.
- 기기 결함이나 오작동이 발생한 경우, 기기 전원을 끄고 조작을 가하지 마십시오.

설명서 보관

본 설명서는 항상 사용자 및/또는 유지보수 기술자가 사용할 수 있어야 하며, 기기의 정확한 사용과 잔류 위험에 대한 정보를 제공해야 합니다. 건조하고 깨끗하며 열이 차단된 장소에 보관해야 합니다. 설명서를 사용할 때는 내용의 전체 또는 일부가 손상되지 않도록 하십시오. 어떠한 이유든 설명서 일부를 제거하거나 찢거나 다시 쓰지 마십시오. 설명서를 분실했거나 추가 정보가 필요한 경우, 지역 대리점이나 제조업체로 문의하십시오.

포장 제거

- 포장의 외부 커버를 점검하여 기기에 손상 흔적이 없는지 확인하십시오.
- 포장을 조심하여 제거한 후 기기에 손상 흔적이 없는지 확인하십시오.
- 구성품의 무결성을 확인하십시오. 기기 결함 또는 손상이 있는 경우, 즉시 공인 대리점에 알려십시오.
- 포장 요소 (판지, 셀로판, 스테이플, 폴리스티렌 등)는 부주의하게 다루거나 부적절하게 사용하면 베이거나 다치며 위험해질 수 있습니다. 어린이나 관련 없는 사람의 손이 닿지 않는 곳에 두십시오.



제품이나 포장에 표시되어 있는 이 기호는 제품이 일반 가정 쓰레기로 간주되지 않으며, 대신 전기 및 전자 제품을 재활용하기 위한 적절한 수거 장소로 전달되어야 함을 나타냅니다. 이 제품을 올바르게 폐기함으로써 부적절한 폐기로 인해 발생할 수 있는 환경 및 건강에 대한 부정적 결과를 방지할 수 있습니다. 자재를 재활용하면 천연 자원을 보존하는데 도움이 됩니다. 이 제품의 재활용에 관한 자세한 정보는 시청, 지역 폐기물 처리 서비스 또는 구매하신 대리점으로 문의하십시오.

설명서의 중요성

설명서는 사용자 및/또는 유지보수 기술자가 사용하기 위함이며 기기 자체의 필수 부분으로 간주됩니다. 본 설명서는 기기의 올바른 사용과 적절한 유지보수에 관한 정보를 제공하고 작업자의 안전을 지키는 기능을 합니다. 설명서는 기기의 전체 수명 동안 보관되어야 하며, 다른 사용자나 후속 소유자에게 전달되어야 합니다. 설명서에 제시된 지침은 기계 및 포장에 직접 적용되는 설치 및 작동에 대한 안전 조항 및 기술 데이터를 대체하지 않습니다.

이 설명서는 현 시점의 최신 기술을 반영하고 있으며, 이후 새로운 경험을 기반으로 업데이트되므로 부적절한 것으로 간주될 수 없습니다. 또한 제조업체는 예외적인 경우를 제외하고 이전 버전을 업데이트할 의무 없이 설명서를 수정할 권리를 보유합니다. 기기를 부적절하게 사용하거나 이 설명서에 설명된 것과 다르게 사용하는 행위는 제조업체의 보증 또는 책임 조건을 소멸시킵니다. 성인이나 책임있는 사람만이 기기를 사용할 수 있습니다. 설명과 다른 방식으로 사용하거나 유지보수 및 안전 지침을 준수하지 않을 경우, 제조업체는 사람이나 사물에 초래된 손해 또는 기계로 인한 피해에 대해 책임지지 않으므로 설명서를 잘 보관해야 합니다.

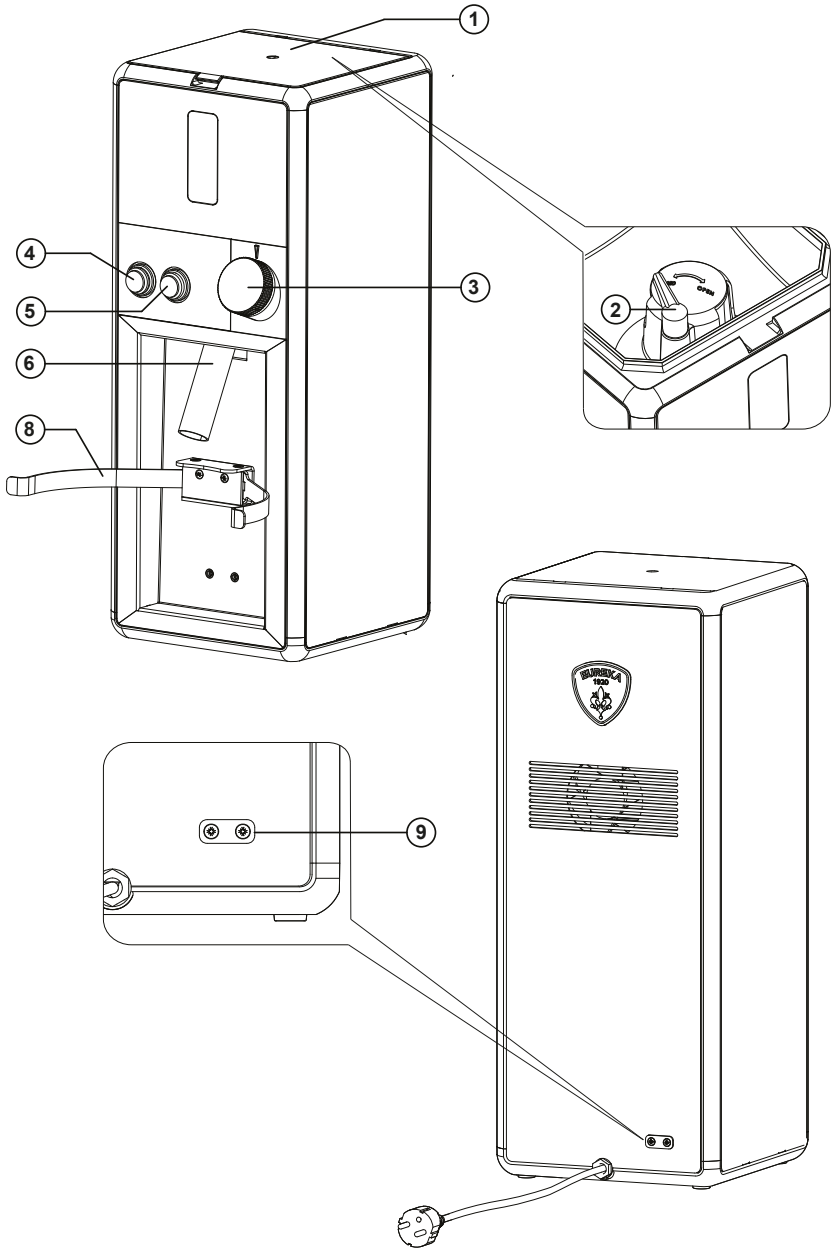

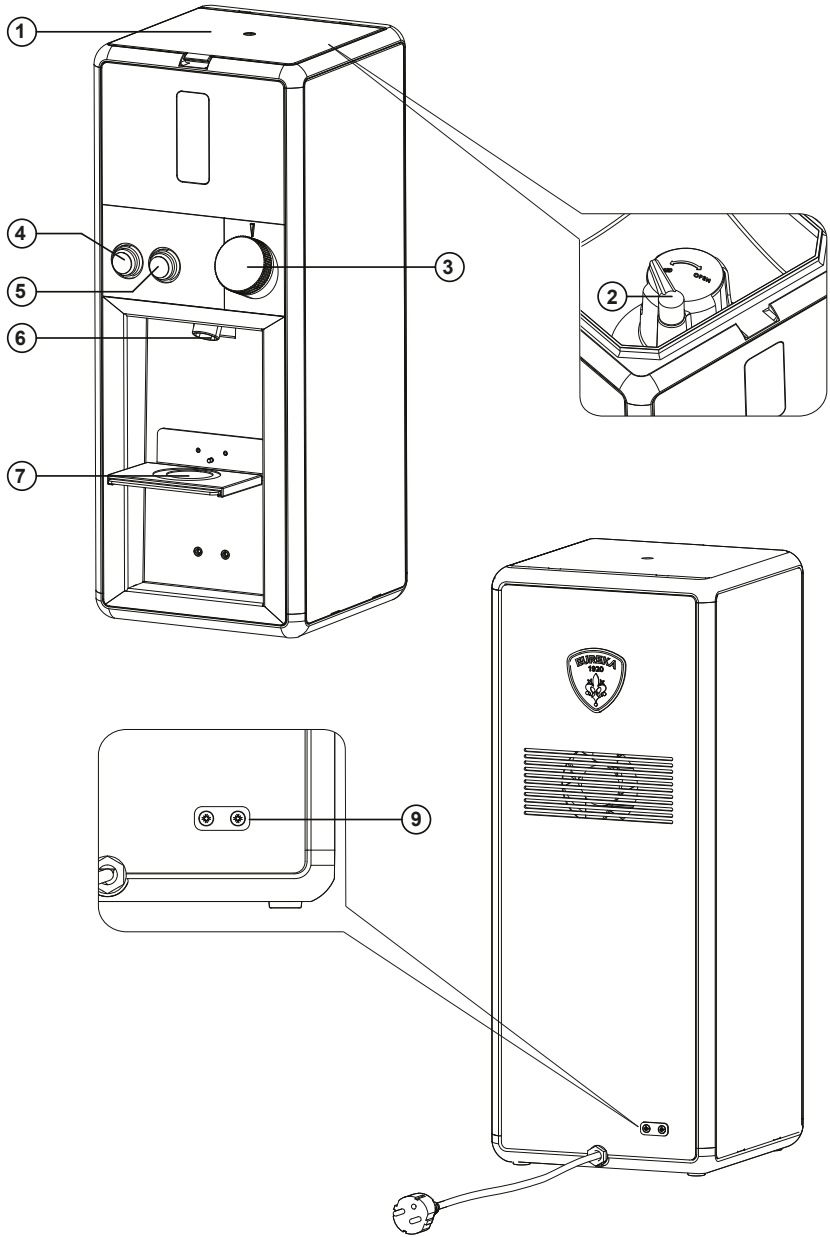

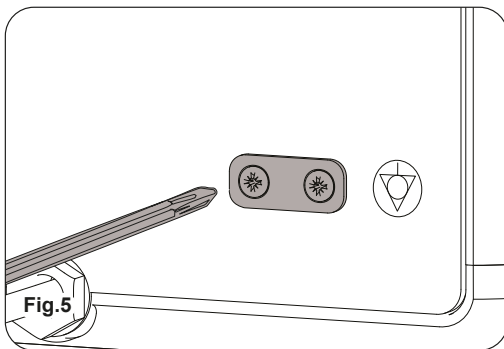
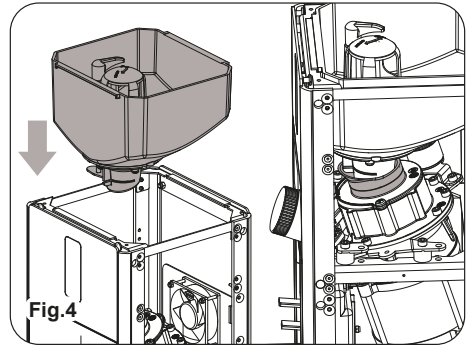
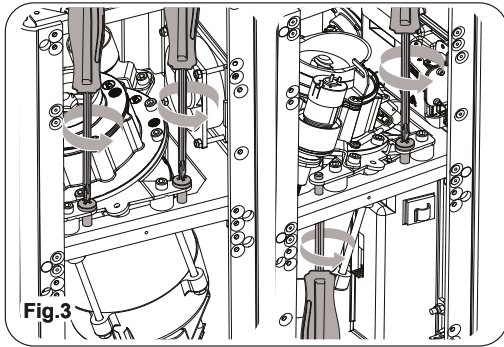
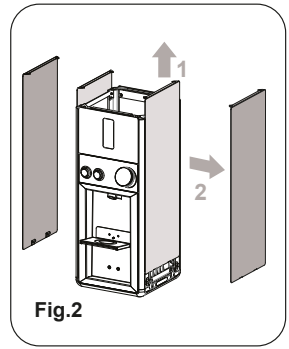
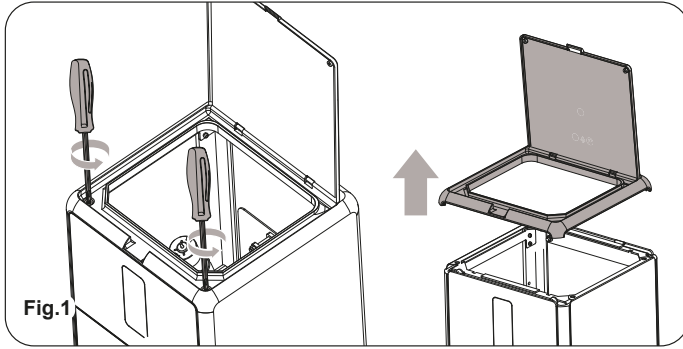

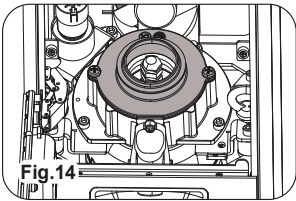
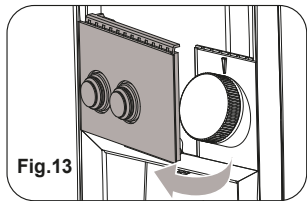
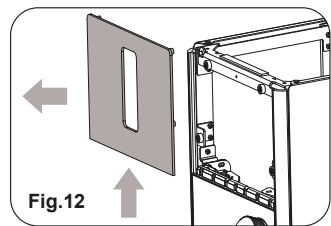
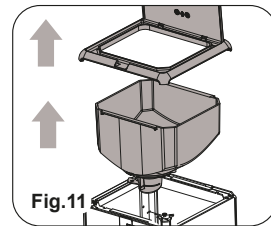
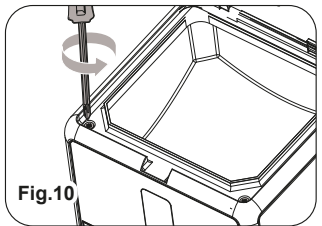
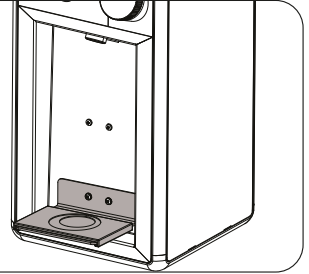
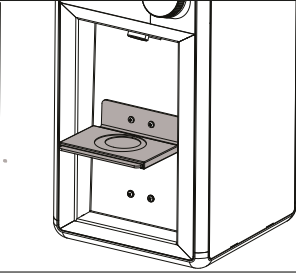
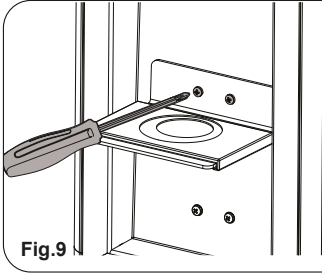
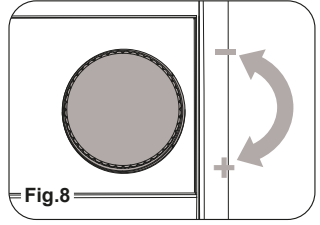
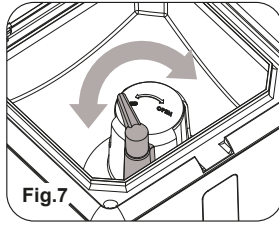
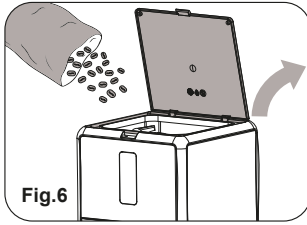



DICHIARAZIONE DI CONFORMITÀ CE / EC DECLARATION OF CONFORMITY



CONTI VALERIO S.r.l.

Via Luigi Longo, 39/41 – 50019 Sesto Fiorentino (FI) – ITALY

Dichiariamo sotto la nostra responsabilità, che il prodotto/ Declare under our responsibility,
that the product:

MACINADOSATORE PER CAFFÈ MODELLI:

COFFEE GRINDER MODELS:

SG, SGS

VERSIONE/VERSION: 220-240V/50-60Hz; 220v/60Hz

EQUIPAGGIATE CON DOSATORE ELETTRONICO

MATRICOLA DAL / SERIAL Nr. FROM/ N° de SERIE DESDE: XX XXX 23 10 XXXX

È conforme a tutte le disposizioni pertinente delle Direttive/ Fulfills all the relevant provisions
of Directives:

2006/42/CE (Direttiva Macchine/Machinery Directive)

2014/30/EU (EMC Direttive/EMC Directive)

2011/65/EU (RoHS Direttive/RoHS Directive)

Ed è conforme alle norme/ And fulfills the standards:

UNI EN 12100/1-2; UNI EN ISO 13857; CEI EN 55014-1/2; CEI EN 61000-3-2/3;

CEI EN 60335-1; CEI EN 60335-2-64; CEI EN 62233; EN 60704-1: 1994

Autorizziamo la seguente persona a costituire il fascicolo tecnico/We authorize the following
person to compile the technical file:

Sig. Filippo Conti – Via Luigi Longo, 39/41 – 50019 Sesto Fiorentino (FI) – ITALY

Sesto Fiorentino, 7 March 2023

Filippo Conti, Legal Representative



• ENGLISH	20
• РУССКИЙ	26
• عربى	32
• 简体中文	36
• 한국어	40

1 GENERAL INFORMATION

MANUFACTURER:

CONTI VALERIO - Via Luigi Longo 39/41 - 50019 Sesto Fiorentino (FI) - ITALIA

MODEL: SG

2 TECHNICAL DATA

DESCRIPTION	MODEL SG		
	SG85 BARISTA e BATCH BREW		
Voltage (V~)	220/240	220	110/120
Frequency (Hz)	50	60	60 (8A)
Absorption (W)	800		-
Revolutions per minute (rpm) *	1350	1650	1670
Productivity (kg/h)	1,2		
Weight when empty (kg)	23		
Height (mm)	570		
Width (mm)	230		
Depth (mm)	268		
Ton (s)	60		
Toff (s)	400		

*The value shown refers to the actual revolutions of the grinders.

3 DESCRIPTION OF THE APPLIANCE

1. Container for coffee beans
2. Lever for opening / closing the container for coffee beans
3. Adjustment knob
4. Power switch
5. Grinding activation button
6. Grinding dispenser nozzle
7. Adjustable support base
8. Basket bracket
9. Equipotential earth connection 

4 FIRST-TIME INSTALLATION

- Remove the frame of the container lid using a Phillips screwdriver to unscrew the 2 screws located on the front edge (**Fig.1**).
- Remove the magnetic side panels by sliding them upwards first, and then sideways (**Fig.2**).
- Remove the 4 red transport screws using a Phillips screwdriver (**Fig.3**).
- Assemble the coffee bean container in the appliance, taking care to insert it into the gasket placed on the grinding chamber (**Fig.4**). Make sure that the lever inside the container is set to “CLOSE”.
- Reassemble the magnetic side panels and the frame of the container lid, tightening the screws on the front edge using a Phillips screwdriver.
- To use the equipotential earth connection (**9**), connect the external conductor by loosening the two screws on the sides of the terminal (**Fig.5**). Insert one end of the conductor and tighten the screws again.

5 ADJUSTMENTS

5.1 PRELIMINARY ADJUSTMENTS

- Before starting to work, the appliance must be adjusted according to the type of coffee blend and the desired degree of grinding.
- Carry out the electrical connection and then open the lid (**1**) and turn the lever (**2**) to “CLOSE” to close the coffee bean container.
- Fill the container with coffee beans, turn the lever (**2**) to “OPEN” allowing the coffee beans (**Fig. 6-7**) to move through.
- Turn the switch (**4**) to the on position (the button lights up).

5.2 GRINDING ADJUSTMENT

Rotate the adjustment knob (**3**) clockwise to make the powder finer, or counter-clockwise to increase its coarseness (**Fig.8**). The adjustment must be made gradually, grinding a little coffee every 2 notches at the most. If the knob is turned by one full turn with the motor stopped, the machine may stop.

6 OPERATION

6.1 SG85 BARISTA

- Adjust the support base (7) so that the container is as close as possible to the dispensing nozzle (6)(Fig.9).
- Adjust the angle of the dispensing nozzle (6) so that it points into the centre of the container.
- To start grinding press the grinding start button (5).
- To stop the grinding press the button again (5).

6.2 SG85 BATCH BREW

- Insert the basket into the bracket (8).
- Adjust the angle of the dispensing nozzle (6) so that it points into the centre of the basket.
- To start grinding press the grinding start button (5).
- To stop the grinding press the button again (5).

7 CLEANING AND MAINTENANCE



ATTENTION

Disconnect the appliance from the power supply before carrying out any cleaning and maintenance operations.

Do not pull the power cable or the device itself to remove the plug from the electricity socket.



ATTENTION

Cleaning and maintenance operations must be carried out by specialized personnel authorized by the manufacturer.



ATTENTION

Do not carry out makeshift or precarious repairs, much less use non-original spare parts.

7.1 CLEANING

Cleaning is a critical aspect for the correct operation of the coffee grinder. A neglected coffee grinder may have a negative impact on coffee dispensing and on the accuracy of dosing and grinding. Before cleaning, make sure the appliance is unplugged.

7.2 CLEANING THE HOPPER

After opening the lid (1), wash the inside of the hopper using a damp cloth and a mild detergent to remove the oily layer left by the coffee beans. Repeat the process for the plastic lid. The hopper is dishwasher safe.

7.3 CLEANING THE GRINDING SYSTEM

Clean the dispensing spout (6) using a brush; use a vacuum cleaner if necessary. For complete sanitizing, use commercially available detergent tablets for coffee grinders.



ATTENTION

All cleaning and sanitizing operations must be carried out with products approved for use with food.

7.4 MAINTENANCE

To ensure correct operation of the appliance, check and replace the grinders and the flap every 1200 kg of coffee.

For maintenance and replacement of the grinders:

- Disconnect the appliance from the mains.
- Use the lever (2) placed inside the container (Fig.7) to stop the beans from moving through.
- Remove the frame of the container lid (1) using a Phillips screwdriver to unscrew the two screws located on the front edge (Fig.10).
- Remove the lid and the bean container (Fig.11).
- Remove the front plate by sliding it slightly upwards and then forwards, pulling it away from the fixing magnets (Fig.12).
- Open the small door on the front (Fig.13).
- Unscrew the screws that fasten the upper grinder holder Fig.14).

To clean the grinders, use a brush or a dry cloth; if necessary use a vacuum cleaner or a jet of compressed air.



ATTENTION

Maintenance must only be carried out by specialized personnel authorized by the manufacturer.



ATTENTION

Do not carry out makeshift or precarious repairs, much less use non-original spare parts.



8 TROUBLESHOOTING

Contact specialized personnel.

1 ОБЩАЯ ИНФОРМАЦИЯ

ПРОИЗВОДИТЕЛЬ:

CONTI VALERIO - Via Luigi Longo 39/41 - 50019 Sesto Fiorentino (FI) - ITALIA

МОДЕЛЬ: SG

2 ДАННЫЕ ЗАВОДСКОЙ ТАБЛИЧКИ

ОПИСАНИЕ	МОДЕЛЬ SG		
	SG85 BARISTA и BATCH BREW		
Напряжение питания (В~)	220/240	220	110/120
Частота (Гц)	50	60	60 (8A)
Потребляемая мощность (Вт)	800		-
Обороты в минуту (об/мин)*	1350	1650	1670
Производительность (кг/ч)	1,2		
Вес нетто (кг)	23		
Высота (мм)	570		
Ширина (мм)	230		
Глубина (мм)	268		
Тон (с)	60		
Toff (с)	400		

* Указанное значение относится к фактическим оборотам жерновов.

3 ОПИСАНИЕ УСТРОЙСТВА

- | | |
|--|--|
| 1. Контейнер для кофейных зерен | 6. Носик для помола |
| 2. Рычаг открытия/закрытия контейнера для кофейных зерен | 7. Регулируемое основание |
| 3. Рукоятка регулировки | 8. Крепление для корзины |
| 4. Выключатель | 9. Гнездо выравнивания потенциалов  |
| 5. Кнопка включения помола | |

4 ПЕРВАЯ УСТАНОВКА

- Снимите рамку крышки контейнера с помощью крестообразной отвертки, чтобы открутить 2 винта, расположенные на переднем крае (**Fig.1**).
- Снимите боковые магнитные панели, сдвинув их сначала вверх, а затем в стороны (**Fig.2**).
- Выкрутите четыре красных транспортировочных винта с помощью крестовой отвертки (**Fig.3**).
- Установите контейнер для зерен внутри кофемолки так, чтобы вставить его в прокладку, расположенную над камерой помола (**Fig.4**). Убедитесь, что рычаг внутри контейнера находится в положении CLOSE (ЗАКРЫТО).
- Установите боковые магнитные панели и рамку крышки контейнера, затянув винты, расположенные на переднем крае, с помощью крестообразной отвертки
- Для использования гнезда уравнивания потенциалов (**9**) подключите внешний проводник, открутив два винта с обеих сторон зажима (**рис. 5**). Вставьте один конец проводника и затяните винты.

5 РЕГУЛИРОВКА

5.1 ПРЕДВАРИТЕЛЬНЫЕ НАСТРОЙКИ

- Перед началом работы необходимо настроить устройство, исходя из типа кофейной смеси и требуемой степени помола.
- После подключения к электросети откройте крышку (**1**) и поверните рычаг (**2**) в положение CLOSE (ЗАКРЫТО), чтобы закрыть контейнер для зерен.
- Насыпьте кофейные зерна в контейнер, поверните рычаг (**2**) в положение OPEN (ОТКРЫТО), чтобы обеспечить их движение (**рис. 6-7**).
- Поверните переключатель (**4**) в положение «включено» (кнопка загорится).

5.2 РЕГУЛИРОВКА ПОМОЛА

Используйте регулировочную ручку (3), поворачивая ее по часовой стрелке, чтобы порошок был более мелким, или против часовой стрелки, чтобы увеличить размеры крупы (рис. 8) Регулировку необходимо производить постепенно, перемалывая небольшое количество кофе, перемещая каждый раз ручку максимум на 2 деления. Если повернуть ручку на один оборот при остановленном двигателе, прибор может заблокироваться.

6 ЭКСПЛУАТАЦИЯ

6.1 SG85 BARISTA

- Отрегулируйте опорное основание (7) таким образом, чтобы контейнер находился как можно ближе к носику (6) (рис.9).
- Отрегулируйте наклон носика (6) так, чтобы он был направлен к центру емкости.
- Чтобы начать помол, нажмите кнопку запуска кофемолки (5).
- Чтобы завершить процесс помола, снова нажмите кнопку (5).

6.2 SG85 BATCH BREW

- Вставьте корзину в держатель (8).
- Отрегулируйте наклон носика (6) так, чтобы он был направлен к центру корзины.
- Чтобы начать помол, нажмите кнопку запуска кофемолки (5).
- Чтобы завершить процесс помола, снова нажмите кнопку (5).

7 ЧИСТКА И ТЕХОБСЛУЖИВАНИЕ



ВНИМАНИЕ

Перед любой чисткой или техобслуживанием отсоедините устройство от источника питания. Не тяните за шнур питания или само устройство, чтобы вынуть вилку из розетки.



ВНИМАНИЕ

Операции по очистке и техобслуживанию должны выполняться специализированным персоналом, уполномоченным производителем.



ВНИМАНИЕ

Не делайте временный или ненадежный ремонт и используйте только оригинальные запасные части.

7.1 ОЧИСТКА

Очистка - это основополагающее условие правильной работы кофемолки. Отсутствие ухода за кофемолкой может отрицательно сказаться на подаче кофе, а также на точности дозирования и помола. Перед чисткой убедитесь, что прибор отключен от сети.

7.2 ОЧИСТКА БУНКЕРА

Откройте крышку (1) и промойте внутреннюю часть бункера с помощью влажной ткани и нейтрального мыла, чтобы удалить следы масла от кофейных зерен. *Infine risciacquare e asciugare accuratamente.* Тщательно прополощите и вытрите его. Повторите процесс для пластиковой крышки. Рекомендуется выполнять очистку не реже раза в неделю. Бункер можно быть в посудомоечной машине.

7.3 ОЧИСТКА СИСТЕМЫ ПОМОЛА

Очистите носик подачи (6) с помощью щетки. При необходимости воспользуйтесь пылесосом. Для полной дезинфекции используйте имеющиеся в продаже моющие средства для кофемолок в форме таблеток.



ВНИМАНИЕ

Все операции по очистке и дезинфекции должны выполняться с применением средств, разрешенных для использования в приборах, контактирующих с пищевыми продуктами.

7.4 ТЕХОБСЛУЖИВАНИЕ

Чтобы обеспечить правильную работу устройства, проверяйте и заменяйте жернова и заслонку каждый раз после помола 1200 кг кофе.

Для техобслуживания и замены жерновов:

- Отключите устройство от электросети.
- Перекройте проход зерен с помощью рычага (2), расположенного внутри контейнера (Fig.7).
- Снимите рамку крышки контейнера (1) с помощью крестообразной отвертки, чтобы открутить два винта на переднем крае (рис. 10).
- Снимите крышку и контейнер для зерен (Fig.11).
- Снимите переднюю панель, сдвинув ее немного вверх, а затем вперед, отсоединив ее от магнитных креплений (Fig.12).
- Откройте переднюю дверцу (Fig.13).
- Открутите крепежные винты верхнего держателя жерновов (Fig.14).

Для чистки жерновов используйте щетку или сухую ткань, при необходимости используйте пылесос или струю сжатого воздуха.



ВНИМАНИЕ

Техобслуживание должно выполняться только квалифицированными лицами, авторизованными производителем.



ВНИМАНИЕ

Не делайте временный или ненадежный ремонт и используйте только оригинальные запасные части.

8 ПОИСК НЕПОЛАДОК

Обратитесь к специалисту.

١ المعلومات العامة الشركة المصنعة:

Sesto ٥٠٠١٩ - ٤١/٣٩ Via Luigi Longo - المقر: CONTI VALERIO
إيطاليا (Fiorentino (FI) -
الطراز: SG

٢ بيانات لوحة البيانات التعريفية

الطراز SG			الوصف
SG85 BARISTA و BATCH BREW			
220/240	220	110/120	الحجم (فولت~)
50	60	60 (8A)	التردد (هرتز)
800		-	قوة الامتصاص (وات)
1350	1650	1670	دورات في الدقيقة *(rpm)
1,2			الإنتاجية (كجم/ساعة)
23			الوزن الفارغ (كجم)
570			الارتفاع (مم)
230			العرض (مم)
268			العمق (مم)
60			Ton (s)
400			Toff (s)

* تشير القيمة المحددة إلى الدورات الفعلية لشفرات المطحنة.

٣ وصف الجهاز

١. حاوية حبوب البن
٢. ذراع فتح/علق حاوية حبوب القهوة
٣. مقبض ضبط
٤. مفتاح التشغيل
٥. زر تنشيط الطحن
٦. فوهة صب الطحن
٧. قاعدة إسناد قابلة للضبط
٨. شوكة السلة
٩. مقبس أرضي متساوي الجهد

٤ التركيب لأول مرة

- قم بإزالة إطار غطاء الحاوية باستخدام مفك براغي متصلب الرأس من أجل فك البرغيين الموجودين على الحافة الأمامية (الشكل ١).
- قم بإزالة الألواح الجانبية المغناطيسية عبر جعلها تتحرك أولاً نحو الأعلى ثم بعد ذلك جانبياً (الشكل ٢).
- أزل الـ ٤ مسامير الخاصة بالنقل ذات اللون الأحمر باستخدام مفك نجمة (شكل ٣).
- قم بتركيب حاوية حبوب القهوة داخل الماكينة مع الحرص على إدخالها في حشوة إحكام الغلق ومنع التسرب الموجودة فوق تجويف الطحن بالشكل الصحيح (الشكل ٤). انتبه إلى أن الذراع الداخلي بالنسبة للحاوية مضبوط على وضعية "CLOSE (غلق)".
- أعد تركيب الألواح الجانبية المغناطيسية وإطار غطاء الوعاء، عن طريق ربط المسامير الموجودة على الحافة الأمامية باستخدام مفك نجمة.
- من أجل استخدام المقبس الأرضي متساوي الجهد (٩)، قم بتوصيل الموصل الخارجي عن طريق فك المسامير الموجودة على جانبي كتلة التوصيل الطرفية (شكل ٥). أدخل طرف الموصل واربط المسامير مجدداً.

٥ عمليات الضبط

١,٥ عمليات الضبط الأولية

- يجب بالضرورة ضبط الماكينة قبل البدء في تشغيلها واستخدامها وذلك وفقاً لنوع خليط القهوة ودرجة الطحن المرغوب فيها.
- بعد توصيل الماكينة بالتيار الكهربائي، افتح الغطاء (١) ثم قم بلف الذراع (٢) على وضعية "CLOSE (غلق)" لغلاق حاوية حبوب القهوة.
- املا الوعاء بحبوب البن، أدر الرافعة (٢) إلى "OPEN" من أجل السماح بمرور حبوب البن (شكل ٦-٧).
- انقل المفتاح (٤) إلى موضع التشغيل (يضيء الزر).

٢,٥ ضبط الطحن

- اعمل على مقبض الضبط (٣) بتدويره في اتجاه عقارب الساعة من أجل جعل المسحوق أكثر نعومة وفي عكس اتجاه عقارب الساعة من أجل زيادة حجم الحبيبات (شكل ٨). يجب إجراء التعديل تدريجياً، وطحن القليل من القهوة كل درجتين على الأكثر. إذا تم لف المقبض دورة واحدة في حالة توقف المحرك، يُمكن للجهاز أن يتوقف.

٦ التشغيل

١,٦ BARISTA SG٨٥

- اضبط قاعدة الإسناد (٧) بحيث يكون الوعاء بأقرب ما يمكن من فوهة الصب (٦) (شكل ٩).
- اضبط ميل فوهة الصب (٦) بحيث تكون موجهة إلى مركز الوعاء.
- من أجل بدء تشغيل الطحن اضغط على زر بدء تشغيل الطحن (٥).
- من أجل إنهاء الطحن اضغط مجدداً على الزر (٥).

BATCH BREW SG٨٥ ٢,٦

- أدخل السلة في الشوكة (٨).
- اضبط ميل فوهة الصب (٦) بحيث تكون موجهة إلى مركز السلة.
- من أجل بدء تشغيل الطحن اضغط على زر بدء تشغيل الطحن (٥).
- من أجل إنهاء الطحن اضغط مجدداً على الزر (٥).

٧ التنظيف والصيانة



تنبيه

افصل الجهاز عن مصدر الكهرباء قبل القيام بأي عمليات تنظيف وصيانة.
لا تسحب كابل الطاقة ولا تسحب الجهاز نفسه لفصل القابس من مقبس التغذية الكهربائية.



تنبيه

يجب أن تتم عمليات التنظيف والصيانة على يد فنيين متخصصين ومعتمدين من الشركة المصنعة.



تنبيه

لا تقم بإجراء إصلاحات مؤقتة أو محفوفة بالمخاطر، ولا تستخدم قطع غيار غير أصلية.

١,٧ النظافة

يعتبر التنظيف جانباً أساسياً لضمان التشغيل الصحيح لمطحنة البن. يمكن أن يكون لمطحنة البن غير النظيفة تأثير سلبي على تصريف القهوة وعلى دقة الجرعة والطحن. قبل التنظيف ، تأكد من فصل الكهرباء عن الجهاز

٢,٧ تنظيف قادوس التلقيم

بعد فتح الغطاء (١)، اغسل الجزء الداخلي من قادوس التلقيم باستخدام قطعة قماش رطبة وبصابون محايد لإزالة الطبقة الزيتية التي تتركها حبوب القهوة. اشطف في النهاية وجفف بعناية. كرر نفس العملية مع الغطاء البلاستيكي. يوصى بتكرار عملية التنظيف على الأقل لمرة واحدة كل أسبوع. الجرس قابل للغسيل في غسالة الأطباق.

٣,٧ تنظيف نظام الطحن

قم بتنظيف فوهة السكب (٦) باستخدام فرشاة تنظيف واستخدم مكنسة شفط كهربائية إذا لزم الأمر. لإجراء تنظيف صحي كامل، استخدم أقراص المنظفات المخصصة لمطاحن البن المتوفرة تجارياً.



تنبيه

يجب إجراء جميع عمليات التنظيف والتعقيم بمنتجات معتمدة للاستخدام الغذائي.

٤.٧ الصيانة

من أجل ضمان التشغيل الصحيح للجهاز، افحص واستبدل المطاحن والغطاء القلاب كل ١٢٠٠ كجم من البن.

لصيانة واستبدال أقراص الطحن:

- افصل الماكينة عن شبكة التيار الكهربائي.
 - أغلق ممر حبوب القهوة باستخدام الذراع (٢) الموجود داخل الحاوية (Fig.٧).
 - أزل إطار غطاء الوعاء (١) باستخدام مفك نجمة من أجل فك المسارين الموجودين على الحافة الأمامية (شكل ١٠).
 - أخرج الغطاء ووعاء حبوب البن (شكل ١١).
 - أزل اللوحة الأمامية، عن طريق جعلها تتحرك قليلاً نحو الأعلى ثم نحو الأمام، مع فصلها من مغناطيسات التثبيت (شكل ١٢).
 - افتح النافذة الأمامية (شكل ١٣).
 - قم بفك المسامير التي تثبت حامل المطاحن العلوي (شكل ١٤).
- لتنظيف المطاحن، استخدم فرشاة أو قطعة قماش جافة، وإذا لزم الأمر استخدم مكنسة كهربائية أو نفثة هواء مضغوط.



تنبيه

يجب ألا يتم إجراء الصيانة إلا بواسطة موظفين متخصصين مُرخص لهم من قبل الشركة المُصنّعة.



تنبيه

لا تقم بإجراء إصلاحات مؤقتة أو محفوفة بالمخاطر، ولا تستخدم قطع غيار غير أصلية.

٨ استكشاف الأعطال

اتصل بالموظفين المتخصصين.

1 一般信息

制造商:

CONTI VALERIO - Luigi Longo路39/41号 - 50019 佛罗伦萨省Sesto Fiorentino市 - 意大利

型号:SG

2 铭牌信息

描述	SG款型		
	SG85 BARISTA 和 BATCH BREW		
电压 (V~)	220/240	220	110/120
频率 (Hz)	50	60	60 (8A)
功率 (W)	800		-
每分钟转数 (rpm)*	1350	1650	1670
生产率 (kg/h)	1,2		
空重 (kg)	23		
高度 (mm)	570		
宽度 (mm)	230		
深度 (mm)	268		
Ton (s)	60		
Toff (s)	400		

*指定数值就是研磨的实际转速.

3 设备描述

1. 咖啡颗粒容器
2. 咖啡颗粒容器的开/关杆
3. 调节旋钮
4. 开关
5. 研磨激活按钮
6. 研磨投配口
7. 可调节支撑底
8. 篮子叉
9. 等电位接地插座 

4 首次安装

- 用一把十字螺丝刀拧松2位于前侧边缘的螺丝 (图1), 从而取下容器盖的边框。
- 将侧板向上滑动再横向拉开, 可以取下磁性侧板 (图2)。
- 利用十字螺丝刀移除4个红色运输螺丝 (图3)。
- 将咖啡豆容器放入机器内, 注意将其插到研磨室上方的密封圈中 (图4)。注意将容器的内杆处于“关闭”位置。
- 将磁性侧板和容器盖的边框装回
- 为了使用等电位接地插座 (9), 松开夹钳两侧的两颗螺丝(图5)从而连接外部导体。插入导体末端并重新旋紧螺丝。

5 调节

5.1 初步调节

- 务必在开始工作前依据混合咖啡类型以及所需的研磨程度进行机器调试。
- 连接好电路后, 打开盖子 (1), 转动杆 (2) 到“关闭”位置以关闭咖啡豆容器。
- 将咖啡豆容器装满, 转动杆 (2) 到“打开”位置, 使咖啡豆能通过 (图6-7)。
- 将开关 (4) 置于开启位置 (按钮会亮起)。

5.2 研磨调节

顺时针转动调节旋钮(3)使粉末更细, 或者逆时针增加粒度 (图8)。调整应逐渐进行, 最多每2档磨一点咖啡。如果旋钮在电机停下时转动了一圈, 机器就会锁住。

6 运行

6.1 SG85 BARISTA

- 调节支撑底(7), 从而让容器更加靠近投配口 (6)(图9)。
- 调节投配口(6) 倾斜度, 使之对准容器中心。
- 为了开始研磨, 按下开始研磨键(5)。
- 为了结束研磨, 重新按下键(5)。

6.2 SG85 BATCH BREW

- 将篮子插入叉 (8)。
- 调节投配口(6) 倾斜度, 使之对准篮子中心。
- 为了开始研磨, 按下开始研磨键(5)。
- 为了结束研磨, 重新按下键。

7 清洁和保养



注意

在实施任何清洁和保养操作之前, 要先将设备从电网断开。
不得拉扯电源线或设备, 避免插头从电源插座上脱离



注意

维护和清洁操作应由制造商授权的专业人员进行。



注意

不得实施偶然或临时维修, 也不得使用非原装零备件。

8.1 清洁

清洁是咖啡研磨机正确运行的重要方面。疏于清洁咖啡研磨机, 会对咖啡投配以及剂量、研磨精度造成负面影响。清洁之前, 请确保已断开设备电源。

7.1 清洁罩子

打开盖子 (1) 后, 用一块沾有中性皂液的湿布清洁罩子, 擦掉咖啡豆留下的油脂层。最后冲洗干净并仔细擦干。对塑料盖重复该流程。建议至少一周清洁一次。罩子能在洗碗机内清洗。

7.2 清洁研磨系统

用一把刷子清洁投配口 (6), 必要时可使用吸尘器。为了彻底清洁, 使用市售咖啡研磨机用的洗涤片。



注意

务必对获批的食用产品实施所有清洁、维护操作。

7.3 保养

为保证设备正常运行, 每研磨1200kg咖啡后应检查并更换磨盘和挡板。

磨盘的保养与更换:

- 将设备从电网断开。
- 用位于容器内的杆 (2) 关闭咖啡豆通道 (图7)。
- 用一把十字螺丝刀拧松两颗位于前侧边缘的螺丝 (图10), 从而取下容器盖的边框 (1)。
- 抽出盖子和咖啡豆容器 (图11)。
- 移除前板, 使其稍稍向上滑动, 然后再向前, 从而脱离固定磁铁 (图12)。
- 打开正面小门 (图13)。
- 拧松上磨盘架的固定螺丝 (图14)。

为了清洁磨机, 需要使用刷子或干燥抹布, 必要时使用吸尘器或压缩喷气。



注意

保养必须只能由厂家授权的专业人员完成



注意

不得实施偶然或临时维修, 也不得使用非原装零备件。

8 故障排除

联系专业人员。

1 일반 정보

제조업체:

CONTI VALERIO - Via Luigi Longo 39/41 - 50019 Sesto Fiorentino (FI) - ITALIA

모델: SG

2 명판 데이터

DESCRIZIONE	MODELLO SG		
	SG85 BARISTA e BATCH BREW		
Voltaggio (V~)	220/240	220	110/120
Frequenza (Hz)	50	60	60 (8A)
Assorbimento (W)	800		-
Giri al minuto (rpm)*	1350	1650	1670
Produttività (kg/h)	1,2		
Peso a vuoto (Kg)	23		
Altezza (mm)	570		
Larghezza (mm)	230		
Profondità (mm)	268		
Ton (s)	60		
Toff (s)	400		

*표시된 값은 그라인더의 실제 회전수를 나타냅니다.

3 기기 설명

1. 커피 원두 용기
2. 커피 원두 용기 개폐 레버
3. 조정 노브
4. 전원 스위치
5. 그라인딩 활성화 버튼
6. 그라인딩 추출구
7. 조절식 지지대
8. 바스켓용 거치대
9. 등전위 접지 소켓 

4 최초 설치

- 십자 드라이버로 용기 뚜껑의 프레임을 제거하고 전면 가장자리에 위치한 2개의 나사를 풀어 줍니다 (그림 1).
- 마그네틱 측면 패널을 차례로 위쪽과 옆쪽으로 밀어 제거하십시오 (그림 2).
- 십자 드라이버를 사용하여 4개의 빨간색 운송용 나사를 제거하십시오 (그림 3).
- 원두 용기를 그라인딩 챔버 위에 위치한 개스킷에 조심스럽게 삽입하면서 기계 내부에 조립하십시오 (그림 4). 용기 내부의 레버가 ‘CLOSE’ 위치에 있는지 확인하십시오.
- 마그네틱 측면 패널과 용기 뚜껑 프레임을 다시 장착하고 십자 드라이버로 전면 가장자리에 있는 나사를 조이십시오.
- 등전위 접지 소켓(9)을 사용하려면 터미널 측면에 있는 두 개의 나사를 풀어 외부 도체에 연결합니다(그림 5). 도체의 한쪽 끝을 삽입하고 나사를 다시 조이십시오.

5 조정

5.1 예비 조정

- 작업을 시작하기 전에 커피 블렌드 및 원하는 분쇄 정도에 따라 기기를 조정해야 합니다.
- 전기를 연결한 후 뚜껑 (1)을 열고 레버 (2)를 ‘CLOSE’ 위치로 돌려 원두 용기를 닫으십시오.
- 용기에 원두를 채우고 레버 (2)를 ‘OPEN’ 위치로 돌려 원두가 통과할 수 있도록 합니다 (그림 6-7).
- 스위치 (4)를 켜짐 위치로 돌리십시오(버튼에 불이 들어옴).

5.2 분쇄 조정

조정 노브 (3)를 시계 방향으로 돌리면 가루가 더 곱게, 시계 반대방향으로 돌리면 입자가 더 크게 조정됩니다(그림 8). 조정은 최대 2노치마다 약간의 커피를 그라인딩하며 점차로 수행해야 합니다. 모터가 정지된 상태에서 노브를 1회전하면 기계가 정지할 수 있습니다.

6 작동

6.1 SG85 바리스타(BARISTA)

- 용기가 추출구(6)에 최대한 가까워지도록 지지대(7)를 조정하십시오 (그림 9).
- 용기 중앙을 가리키도록 추출구 (6)의 각도를 조정하십시오.
- 분쇄를 시작하려면 분쇄 시작 버튼 (5)을 누르십시오.
- 분쇄를 중지하려면 버튼 (5)을 다시 누르십시오.

6.2 SG85 배치 브루(BATCH BREW)

- 바스켓을 거치대 (8)에 삽입하십시오.

- 바스켓 중앙을 가리키도록 추출구 (6)의 각도를 조정하십시오.
- 분쇄를 시작하려면 분쇄 시작 버튼 (5)을 누르십시오.
- 분쇄를 중지하려면 버튼 (5)을 다시 누르십시오.

7 세척 및 유지보수



주의

세척 및 유지보수 작업을 수행하기 전에 전원공급망에서 기기를 분리하십시오. 전원 콘센트에서 플러그를 뽑을 때 전원 케이블이나 기기 자체를 잡아 당기지 마십시오.



주의

세척 및 유지보수 작업은 제조업체에서 승인한 전문 인력이 수행해야 합니다.



주의

임시방편 또는 불안정한 수리를 하지 마십시오. 정품이 아닌 예비 부품을 사용하지 마십시오.

8.2 세척

세척은 커피 그라인더의 올바른 작동을 위해 필수입니다. 방치된 커피 그라인더는 커피 추출과 도즈 및 분쇄의 정확성에 부정적인 영향을 미칠 수 있습니다. 세척 전에는 반드시 기기를 전원에서 분리했는지 확인하십시오.

7.1 호퍼 세척

뚜껑 (1)을 연 후, 호퍼 내부를 물에 적신 천과 증성비누로 세척하여 원두에 의한 기름층을 제거하십시오. 마지막으로 충분히 헹구고 건조시킵니다. 플라스틱 뚜껑에 대해서도 이 과정을 반복합니다. 적어도 일주일에 한 번 세척을 수행하는 것이 좋습니다. 호퍼는 식기세척기로 세척할 수 있습니다.

7.2 그라인딩 시스템 세척

브러시를 사용하여 추출구 (6)를 청소하고 필요한 경우 진공 청소기를 사용하십시오. 완전한 살균을 위해서는 시중에 판매되는 커피 그라인더용 세제를 사용하십시오.



주의

모든 세척 및 살균 작업은 식품용으로 승인된 제품으로 수행되어야 합니다.

7.3 유지보수

제품의 올바른 작동을 위해 1200kg의 커피를 소모할 때마다 그라인더와 플랩의 상태를 점검하고 교체해야 합니다.

그라인더의 유지보수 및 교체:

- 전원공급장치에서 기기를 분리하십시오.
- 용기 내부에 있는 레버 (2)를 사용하여 원두의 통로를 막으십시오 (그림 7).
- 십자 드라이버로 용기 뚜껑의 프레임 (1)을 제거하여 전면 가장자리에 있는 나사 2개를 풀어 줍니다(그림 10).
- 뚜껑과 원두 용기를 제거하십시오 (그림 11).
- 전면 플레이트를 차례로 위쪽과 앞쪽으로 약간 민 다음 고정 자석에서 분리하여 제거하십시오 (그림 12).
- 전면 도어를 여십시오 (그림 13).
- 상단 그라인더 홀더를 고정하는 나사를 풀어 줍니다 (그림 14).

버를 청소하려면 브러시나 마른 천을 사용하고, 필요한 경우 진공 청소기 또는 압축 공기 분사기를 사용하십시오.



주의

유지보수는 제조업체에서 승인한 전문 인력만 수행할 수 있습니다.



주의

임시방편 또는 불안정한 수리를 하지 마십시오. 정품이 아닌 예비 부품을 사용하지 마십시오.

8 문제 해결

전문가에게 문의하십시오.



CONTI VALERIO S.R.L.

Via Luigi Longo 39/41 - 50019 Sesto Fiorentino (FI) - ITALY