



ИНСТРУКЦИЯ ПО ПРИМЕНЕНИЮ



ДВУХЗОННЫЙ ВИННЫЙ ШКАФ

SLS102DZ

Перед использованием, пожалуйста, прочитайте и следуйте всем правилам безопасности и использования.

Перед использованием, пожалуйста, ознакомьтесь с правилами техники безопасности и инструкцией по эксплуатации, приведенным в данном руководстве.

Прежде всего, мы хотели бы поблагодарить вас за покупку устройства **LA SOMMELIERE** и надеемся, что оно полностью соответствует вашим ожиданиям.

Устройство позволяет довести ваши бутылки до комнатной температуры или довести их до рабочей температуры (в зависимости от бутылок) благодаря своему широкому диапазону регулировки.

1. ИНСТРУКЦИИ ПО ТЕХНИКЕ БЕЗОПАСНОСТИ

Для вашей безопасности и правильного использования устройства перед установкой внимательно прочитайте эту инструкцию, включая предупреждения и полезные советы, которые она содержит. Для предотвращения повреждений и/или травм важно быть полностью осведомленным о работе устройства и правилах безопасности его использования. Храните инструкцию в доступном месте в случаях перемещения или продажи. Это обеспечит оптимальную эксплуатацию устройства.

Перед первым использованием устройства внимательно ознакомьтесь с руководством пользователя. Сохраните его, чтобы было возможно обратиться к нему в будущем, в случае необходимости. Чтобы снизить риск возгорания, поражения электрическим током или получения травм при использовании устройства, соблюдайте следующие основные меры предосторожности.

Безопасность детей и лиц с ограниченными возможностями

- Данное устройство может использоваться детьми старше 8 лет и лицами с ограниченными возможностями физического, сенсорного или умственного развития или отсутствием опыта и знаний, если они были проинструктированы относительно безопасного использования устройства и осознают связанные с этим опасности. Запрещено играть с устройством детям.
- Очистка и техническое обслуживание не должны осуществляться детьми, если они младше 8 лет и не находятся под наблюдением.
- Держите упаковку в недоступном для детей месте для предотвращения удушья.
- При утилизации устройства, выньте вилку из розетки, отрежьте кабель питания как можно ближе к корпусу и снимите дверь, чтобы дети при игре не заблокировались изнутри или не закрылись внутри.
- Если данное устройство оснащено магнитным уплотнением двери, предназначено для замены старого прибора с пружинным замком (защелкой) на двери или крышке, обязательно сделайте пружинный замок непригодным для использования, прежде чем утилизируете устройство. Это предотвратит его превращение в западню для ребенка.

- Держите упаковку в недоступном для детей месте для предотвращения удушья.
- ПРИМЕЧАНИЕ: дети в возрасте от 3 до 8 лет могут включить и перезагрузить устройство.
- Целлофан может быть опасен. Чтобы избежать риска удушья, держите упаковку подальше от детей.

Общие положения техники безопасности

ВНИМАНИЕ — Данное устройство предназначено для использования в бытовых и аналогичных целях.

ВНИМАНИЕ — Никогда не храните внутри устройства легковоспламеняющиеся вещества, в том числе аэрозоли, так как они могут протекать или выделять жидкости.

ВНИМАНИЕ — При повреждении кабеля питания его замена должна осуществляться производителем или дилером с квалифицированным персоналом, чтобы избежать риска поражения электрическим током.

ВНИМАНИЕ — Не повредите контур хладагента.

ВНИМАНИЕ — Не используйте электроприборы внутри устройства в отсеках для хранения, если только они не относятся к типу, рекомендованному производителем.

ВНИМАНИЕ — Хладагент и изоляционный газ легко воспламеняются. Утилизируя устройство, делайте это только в авторизованном центре утилизации отходов. Не подвергайте воздействию пламени.

Охлаждающая жидкость

В холодильном контуре устройства используется охладитель изобутен (R600a), который является легковоспламеняющимся природным газом и поэтому опасен для окружающей среды. При транспортировке или установке устройства убедитесь, что ни один элемент охлаждающего контура не поврежден.

Охлаждающая жидкость (R600a) легко воспламеняется.

Внимание: риск пожара

Если контур хладагента поврежден:

- ✓ Избегайте открытого огня и источников воспламенения.
- ✓ Тщательно проветрите помещение, в котором находится устройство. Технические характеристики или модифицирование устройства опасно. Любое повреждение шнура может привести к короткому замыканию, возгоранию и/или поражению электрическим током.

Электробезопасность

- Мы не несем ответственности в отношении случаев, вызванных не правильным электромонтажом.
- Не удлинняйте шнур питания. Не используйте удлиннительный кабель, адаптер или много-штырьковой разъем.
- Убедитесь, что вилка питания не сломана и не повреждена. Сломанная или поврежденная вилка питания может перегреться и вызвать пожар.
- Убедитесь в доступности розетки.
- Не тяните за основной кабель.
- Убедитесь, что устройство всегда заземлено электрическим током.
- Если вилка розетки ослаблена, не вставляйте ее в розетку. Существует опасность удара электрическим током и/или возникновение пожара.
- Запрещается использовать устройство без плафона лампы внутреннего освещения.
- Отключайте устройство перед заменой лампы освещения.
- Устройство работает от однофазной сети 220~240В/50Гц.
- Устройство должно быть подключено к заземленной розетке в соответствии с рекомендациями.
- Не пытайтесь заменить поврежденный кабель питания, обратитесь в службу послепродажного обслуживания.
- Розетка должна быть легкодоступной, но недоступной для детей.
- В случае сомнений обратитесь к специалисту по монтажу.

Ежедневное использование

- Не храните легковоспламеняющиеся газы или жидкости внутри устройства. Существует опасность взрыва.
- Не используйте другие электрические устройства внутри устройства (электрические кофеварки, миксеры и т. Д.).
- При отключении от сети, всегда вынимайте вилку из розетки и не тяните за кабель.
- Не подвергайте устройство воздействию прямых солнечных лучей.
- Держите зажженные свечи, лампы и другие предметы с открытым пламенем подальше от устройства, чтобы не поджечь его.
- Устройство предназначено для хранения напитков в быту, как описано в данной инструкции.
- Устройство является громоздким. Будьте осторожны при его перемещении.
- Если устройство оснащено колесиками, помните, что они служат только для перемещения на небольшое расстояние (внутри помещения). Не используйте их при перемещении на большие расстояния.
- Во избежание падения предметов, которые могут привести к травмам или повреждению устройства, не перегружайте дверные стойки и не кладите в устройство продукты питания.

Внимание: очистка и техническое обслуживание

- Перед обслуживанием выключите устройство и отключите от электропитания.
- Не очищайте устройство с использованием металлических предметов, парогенераторов, эфирных масел, органических растворителей и абразивных материалов.
- Не используйте острые предметы для удаления льда. Используйте пластмассовый скребок.
- Никогда не чистите детали прибора легковоспламеняющимися жидкостями. Пары могут создать опасность пожара или взрыва.

Важная информация об установке!

- Для обеспечения надлежащего электрического подключения следуйте рекомендациям, приведенным в настоящем руководстве.
- Распакуйте устройство и визуально убедитесь, что оно не повреждено. Не подключайте поврежденное устройство. Сообщите своему розничному продавцу или торговой точке о любом ущербе. Сохраняйте упаковку.

- Перед подключением источника питания рекомендуется дать устройству отстояться не менее 4 часов, чтобы обеспечить правильную подачу жидкости в компрессор.
- Правильная циркуляция воздуха необходима для предотвращения перегрева. Чтобы обеспечить достаточную вентиляцию, соблюдайте приведенные рекомендации по установке.
- Во избежание риска возгорания, по возможности, следите за тем, чтобы устройство не соприкасалось со стенами или с каким-либо горячим элементом (компрессором, конденсатором).
- Соблюдайте рекомендации по установке.
- Устройство не должно располагаться близко к радиаторам, плитам для приготовления пищи или газовым конфоркам.
- Убедитесь, что электрические розетки остаются доступными при установке устройства.
- При установке устройства убедитесь, что шнур питания не зацепился и не поврежден.

Экономия электроэнергии:

Для ограничения потребления электроэнергии:

- Установите устройство в соответствующее место (см. раздел “Установка устройства”).
- Держите двери открытыми как можно меньше времени.
- Для обеспечения правильной работы устройства, регулярно очищайте конденсатор (см. раздел “Техническое обслуживание”).
- Периодически проверяйте уплотнение двери на наличие повреждений и загрязнений. При наличии повреждений свяжитесь с сервисным центром по послепродажному обслуживанию.

Рекомендации по размещению: Рекомендуется следующее размещение комплектующих устройства (полки и т.д.), для более рационального энергопотребления.



Термостат устройства - электронный. Позволяет регулировать температуру в диапазоне от 5°C до 20°C.

Для хранения вина рекомендуется установить устройство на 12°C. Такая температура может быть адаптирована в зависимости от типа хранящегося вина.

Если установочная температура выше 12°C, то потребление энергии будет ниже и соответственно если установочная температура ниже 12°C, то потребление энергии будет выше.

Некоторые модели позволяют устанавливать разные уровни температуры в одном и том же подвале.

Устройство обеспечивает поддержание температуры до тех пор, пока оно находится в рабочем состоянии и используется в нормальных условиях эксплуатации. На температуру внутри устройства может влиять множество факторов: температура окружающей среды, воздействие солнечного света, количество дверных проемов и количество хранящихся бутылок. Небольшие изменения температуры совершенно нормальны.

Устранение неполадок

- Любые электромонтажные работы должны проводиться квалифицированным специалистом.
- Устройство должно обслуживаться в аккредитованном сервисном центре с использованием только оригинальных запасных частей производителя.

Данное устройство предназначено только для домашнего использования.

Изготовитель не несет ответственности за иное использование.

Данное устройство предназначено исключительно для хранения вина.

Охлаждающий шкаф не предназначен для встраивания.



R600a Инструкция по безопасности



Внимание: Не закрывайте вентиляционные решетки на устройстве.



Внимание: Не храните в устройстве взрывчатые вещества, такие как аэрозольные баллончики с воспламеняющимся топливом.



Внимание: Не повредите холодильный контур устройства.



Внимание: В охлаждающих установках используется изобутан (R600a), и не следует размещать вблизи источников воспламенения (например, открытых электрических контактов или открытых контактов, которые могут быть перекрыты охлаждающей жидкостью в случае утечки). Тип охлаждающей жидкости указан на идентификационной табличке силового шкафа.



Внимание: Не используйте электрические приборы внутри устройства, за исключением одобренных изготовителем.

Данное устройство соответствует требованиям всех применимых европейских директив и правкам к ним.



2. ТЕХНИЧЕСКИЕ ДАННЫЕ

Ниже приведен пример заводской таблички:

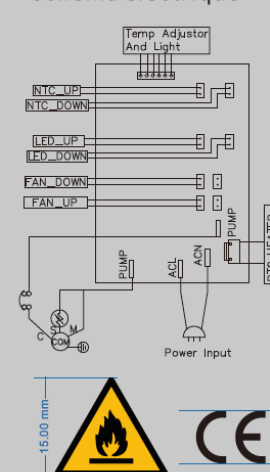
| la Sommelière | | ELECTRIC DIAGRAM Schéma électrique |
|---|--------------|--|
| Référence | SLS102DZ |  |
| Service Ref | SLS102DZ/1 | |
| S/N | 204200001 | |
| Modèle usine | KWD-102 | |
| Classe climatique | SN/N/ST | |
| Volume Total Net | 233L | |
| Consommation d'énergie annuelle | 173kWh/an | |
| Consommation jour d'énergie à 16°C | 0.181kWh/24h | |
| Consommation jour d'énergie à 32°C | 0.765kWh/24h | |
| Gaz réfrigérant / Quantité | R600a/35g | |
| Agent isolant | Cyclopentane | |
| Voltage | 220-240V | |
| Fréquence | 50Hz | |
| Ampérage | 1A | |
| Puissance maximum | 175W | |
| Puissance de la lampe | 2W | |
| Classe de protection contre les chocs électriques | II | |
| | | Made in PRC FRIO Entreprise – La Sommelière 143 Bld Pierre Lefauchaux 72230 Arnage (France) |

Заводская табличка, прикрепленная к внутренней или задней части устройства (в зависимости от модели), содержит всю информацию, относящуюся к вашему устройству.

Мы рекомендуем вам записать его серийный номер в этой брошюре перед установкой, чтобы вы могли обратиться к нему позже (техническая работа, запрос о помощи и т. д.).

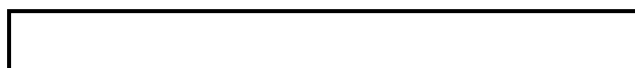

После того, как устройство установлено и загружено, доступ к нему ограничен.

ВНИМАНИЕ: Сервисное обслуживание не может быть оказано без этой информации.

3. ОПИСАНИЕ УСТРОЙСТВА

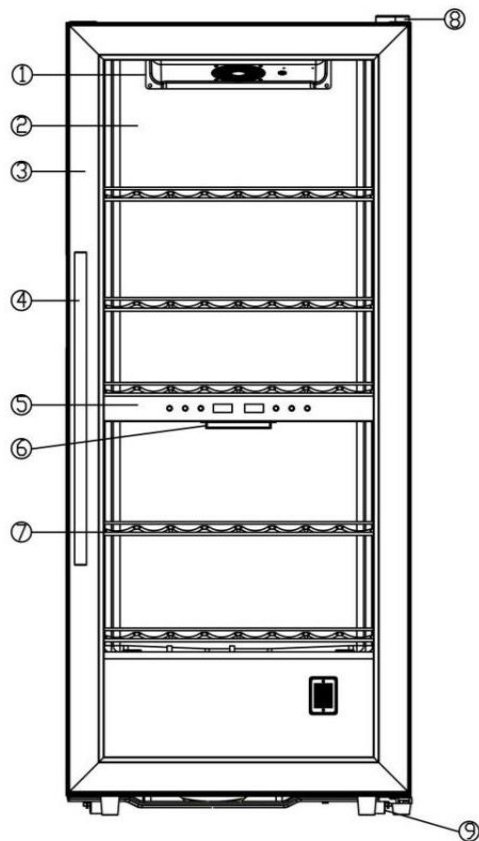

| | |
|---|--------------------|
| ① | Основа вентилятора |
| ② | Шкаф |
| ③ | Дверь |
| ④ | Ручка |
| ⑤ | Панель управления |
| ⑥ | LED подсветка |
| ⑦ | Полка |
| ⑧ | Верхняя петля |
| ⑨ | Регулируемая ножка |

Чтобы узнать больше об устройстве, обратитесь к онлайн-базе данных EPREL. Как определено в Делегированном Регламенте Комиссии (ЕС) 2019/2016, вся информация, относящаяся к данному охлаждающему устройству, доступна на базе EPREL (European Product Database for energy labeling). Эта база данных позволяет ознакомиться с информацией и технической документацией вашего охлаждающего устройства. Доступ к базе данных EPREL можно получить сканируя QR-код на энерго этикетке устройства или перейдя непосредственно по адресу: www.ec.europa.eu и найти ссылку на данное охлаждающее устройство.

4. ИНСТРУКЦИЯ ПО УСТАНОВКЕ

Перед использованием данного устройства:

- Снимите наружную и внутреннюю упаковку.
- Перед подключением устройства к источнику питания дайте ему постоять в вертикальном положении примерно 24 часа. Это снизит вероятность возникновения неисправности в системе охлаждения при погрузочно-разгрузочных работах во время транспортировки.
- Очистите внутреннюю поверхность мягкой тканью смоченной теплой водой.
- При утилизации вашего устройства, пожалуйста, выбирайте разрешенное место утилизации.
- Поставьте охлаждающий шкаф для вина на ровный пол, для устойчивости при полной загрузке. Чтобы выровнять устройство, отрегулируйте переднюю регулируемую ножку в нижней части шкафа.
- Не перекрывайте переднее выходное отверстие для свободной вентиляции.
- Данное устройство является отдельностоящим.
- Подсоедините устройство к розетке, оставив зазор между задней стеной шкафа и стеной. Внимание, устанавливая устройство, следите чтобы оно встало идеально ровно (рекомендуется использовать спиртовой уровень). Это предотвратит любое искажение из-за нестабильности, вызывающей шум и вибрацию, и обеспечит идеальную герметизацию двери.
- Данное устройство предназначено исключительно для хранения вина.
- В данном устройстве используется воспламеняющийся хладагент. Не повредите охлаждающую трубу во время транспортировки.

Внимание

- **Данное устройство предназначено только для отдельностоящего положения, ни в коем случае оно не должно устанавливаться встраиваемым способом.**
- Храните вино только в запечатанных бутылках.
- Не перегружайте полки.
- Не открывайте дверь чаще необходимого.
- Не закрывайте полки алюминиевой фольгой или любым другим материалом, который может препятствовать циркуляции воздуха.
- Если устройство остается пустым в течение длительного времени, рекомендуется отключить его от розетки и после тщательной очистки оставить дверцу приоткрытой, чтобы воздух циркулировал внутри во избежание возможного образования конденсата, плесени или неприятных запахов.

ВНИМАНИЕ: пожалуйста, держите устройство подальше от воспламеняющихся веществ.

Пределы температуры окружающей среды в помещении:

Данное устройство предназначено для работы при температуре окружающей среды, указанной в его температурном классе, прописанном на заводской табличке.

Температура окружающей среды влияет на внутреннюю температуру и влажность устройства. Для оптимальной работы устройства, необходимо провести регулировку температурного режима согласно температуре окружающей среды - от 23°C до 25 °C.

| КЛАСС | СИМВОЛ | ДИАПАЗОН ОКРУЖАЮЩЕЙ ТЕМПЕРАТУРЫ(°C) |
|----------------|--------|-------------------------------------|
| Субнормальный | SN | От +10 до +32 |
| Нормальный | N | От +16 до +32 |
| Субтропический | ST | От +16 до +38 |
| Тропический | T | От +16 до +43 |

SN: Данное устройство предназначено для использования при температуре окружающей среды в диапазоне от 10 °C до 32 °C

N: Данное устройство предназначено для использования при температуре окружающей среды в диапазоне от 16 °C до 32 °C

ST: Данное устройство предназначено для использования при температуре окружающей среды в диапазоне от 16 °C до 38 °C

T: Данное устройство предназначено для использования при температуре окружающей среды в диапазоне от 16 °C до 43 °C

5. ИНСТРУКЦИЯ ПО ЭКСПЛУАТАЦИИ

Для модели шкафа SLS102DZ рекомендуется устанавливать устройство в месте, где температура окружающей среды составляет от 10 до 38°C. Если температура окружающей среды выше или ниже рекомендуемых температур, это может повлиять на производительность устройства и может оказаться невозможным получить температуру в диапазоне 5-18°C.

➤ Панель управления

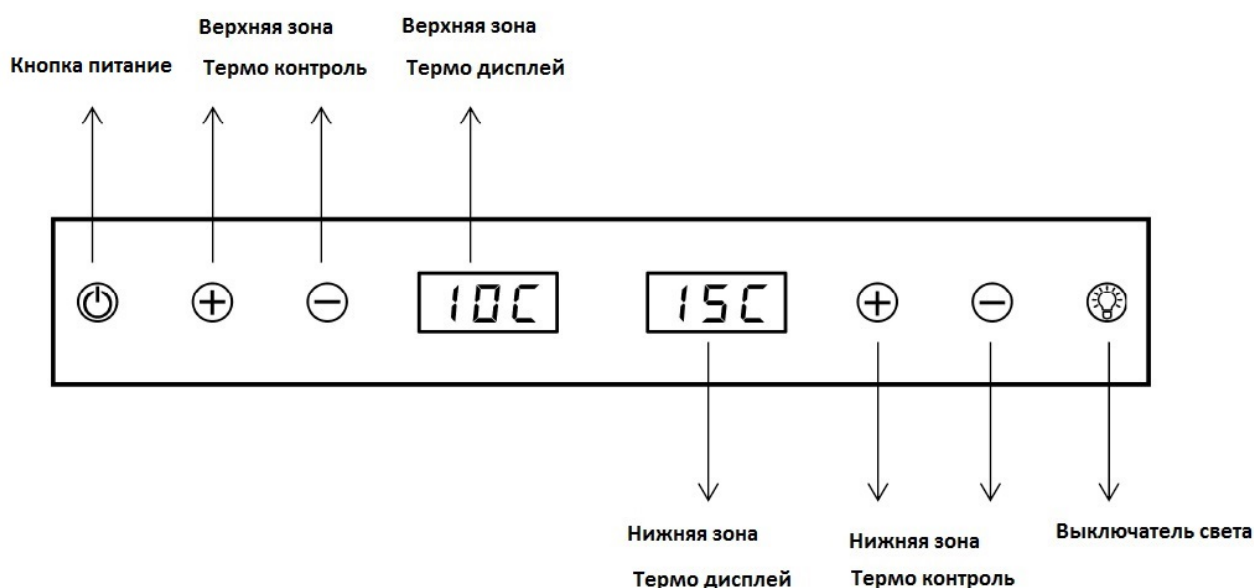

В устройстве есть две зоны.

Температурный режим модели SLS102DZ:

- ✓ верхняя зона 5-12°C
- ✓ нижняя зона 12-18°C.

- Нажатие кнопки питания в течение 5 секунд позволит включить или выключить устройство.
- Нажатие кнопки контроля температуры "+" и "-" вместе в течение 3 секунд позволит изменить светодиодный дисплей с градуса Цельсия на градус Фаренгейта.
- Вы можете выставить желаемую температуру, нажав "+" или "-" в каждой зоне.
- Выбранная температура будет увеличиваться / уменьшаться на 1°C при каждом нажатии кнопок.

Важно: для модели SLS102DZ максимальная разница температур между двумя зонами составляет 10-11°C.

➤ Установка ручки

Данная модель включает в себя одну ручку из нержавеющей стали и аксессуары для ее установки (винт, шайба, черная металлическая шайба и черная силиконовая прокладка). Ниже приведена инструкция по установке ручки.

1. Осторожно отодвиньте уплотнитель двери в том месте, где должна быть установлена ручка. Прокладка легко смещается вручную, никаких инструментов не требуется. Делайте аккуратно, чтобы не повредить уплотнение двери.

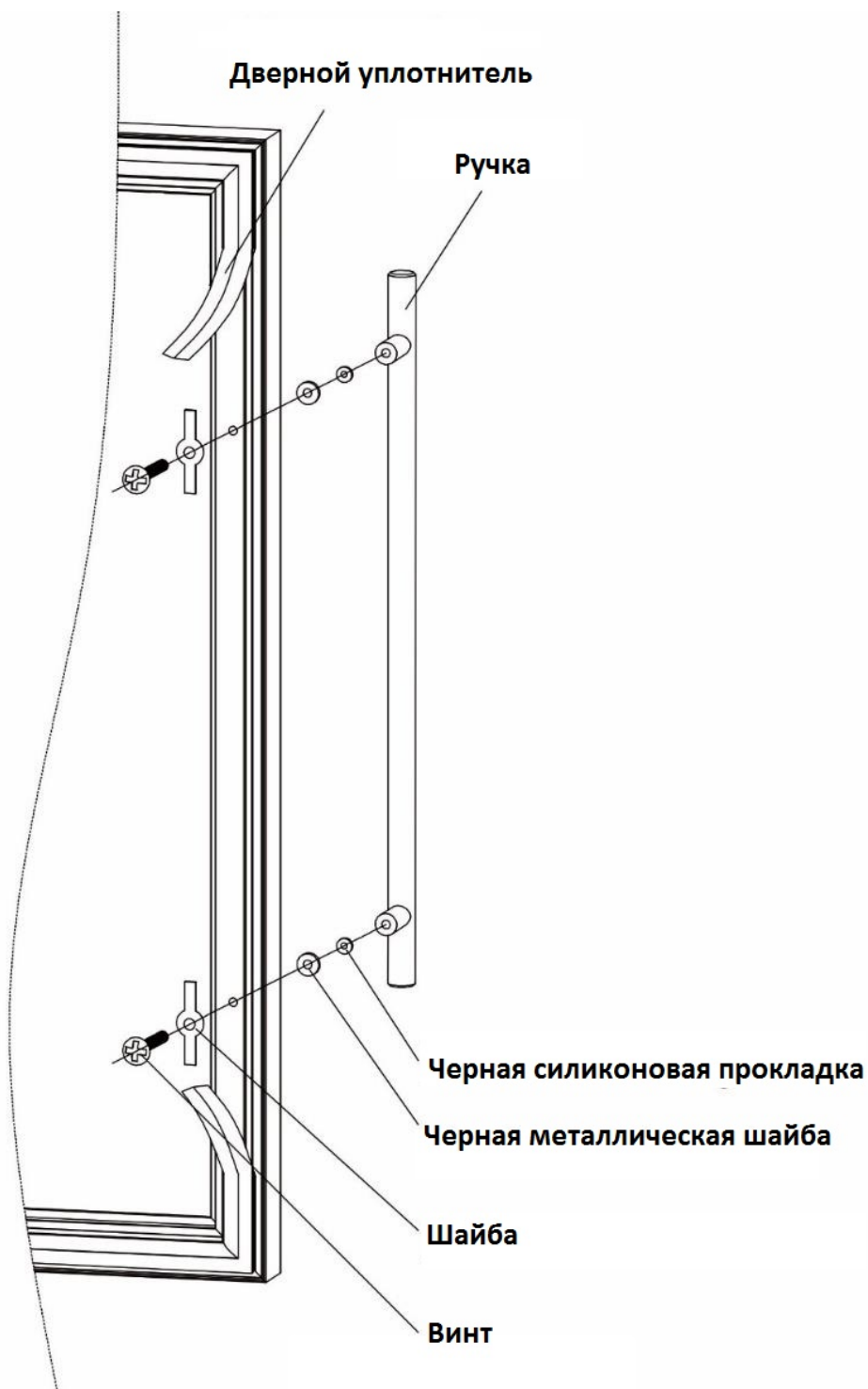

2. Следуйте приведенной ниже схеме, чтобы установить все принадлежности для крепления ручки в необходимые отверстия:

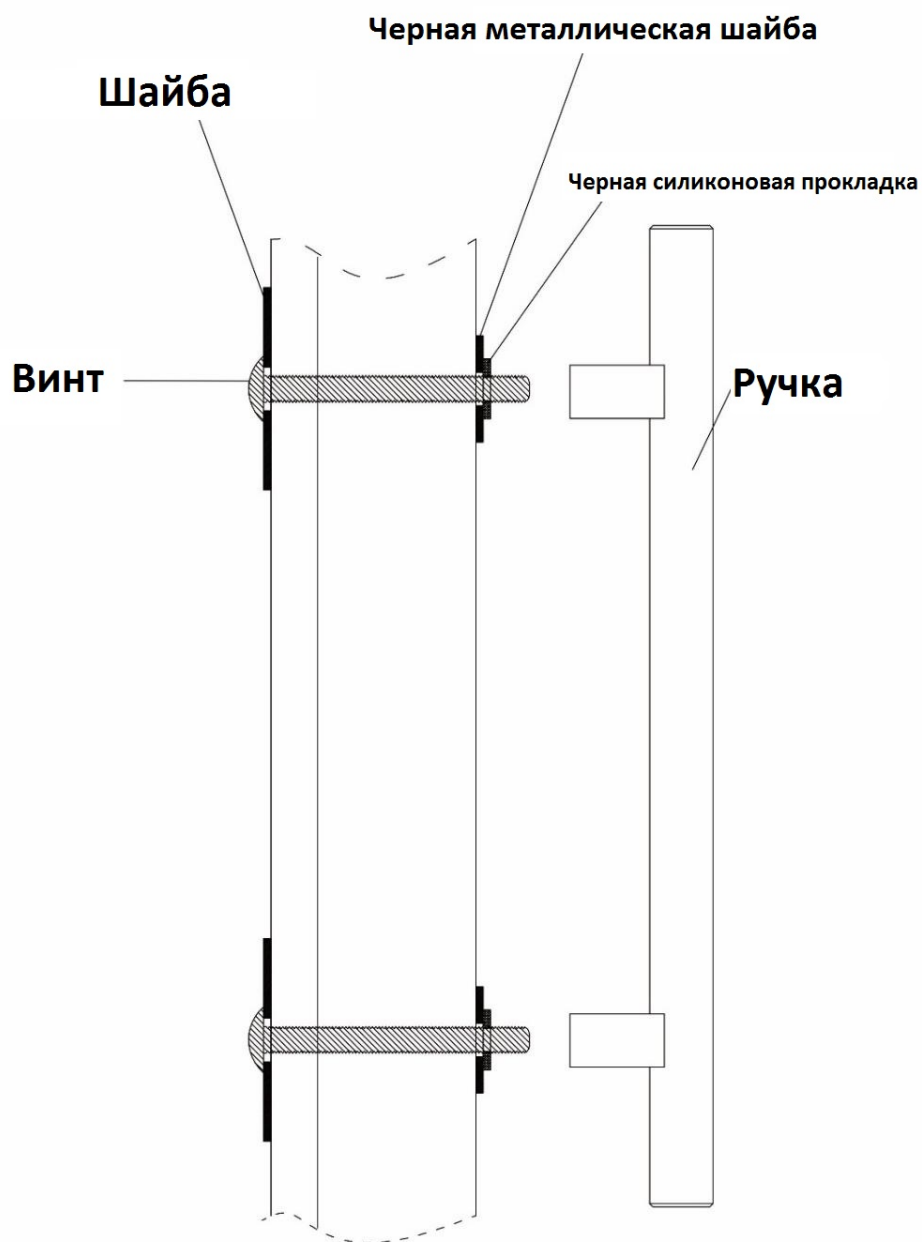

3. Совместите ручку с винтами и затяните винты до тех пор, пока ручка не выровняется с дверью и не будет плотно прижата к двери (не затягивайте слишком сильно, так как это приведет к повреждению узла ручки и поверхности стекла двери).

4. Восстановите прокладку двери в исходное положение, чтобы закончить установку ручки.

➤ Перенавешивание двери

Дверь данного устройства является реверсивной. Дверь устанавливается на петлях прямо при покупке. При необходимости, Вы сами можете перенавесить ее влево, следуя приведенным ниже инструкциям:

1. Закройте дверь
2. Снимите правую верхнюю крышку шарнира ①, затем открутите винты ② и снимите петлю ③. Снимите накладку крышки левого отверстия петли ④

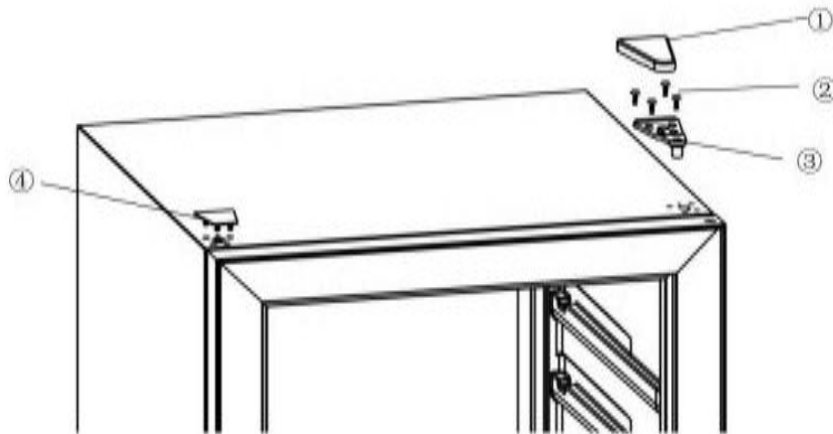

3. Снимите дверцу с шкафа, слегка приоткрыв ее и приподняв

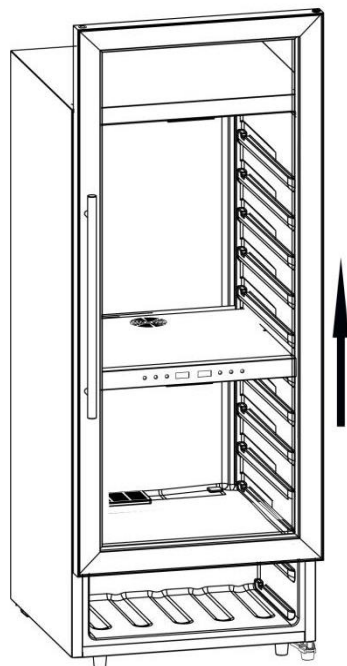

4. Снимите нижние части петель справа, а затем установите их слева
Снимите опорные части двери слева, а затем установите их справа

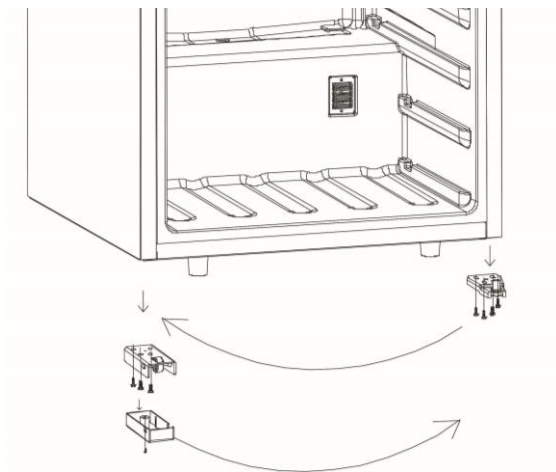

5. Поверните дверь на 180°

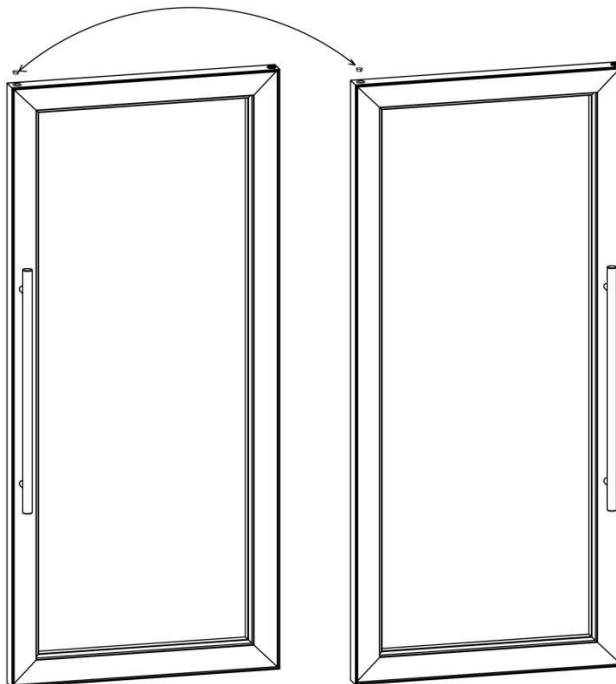

6. Слегка приподнимите дверь, сдвиньте ее вниз, пока она не войдет в дверной стержень на нижней петле.

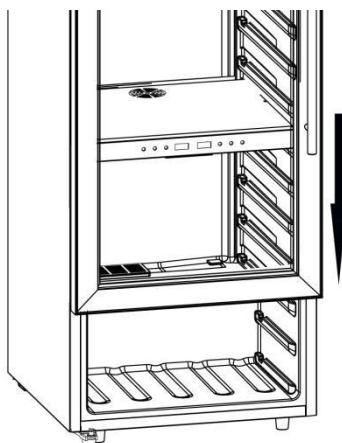

7. Переместите верхнюю часть петли слева и закройте правое отверстие петли черной прокладкой

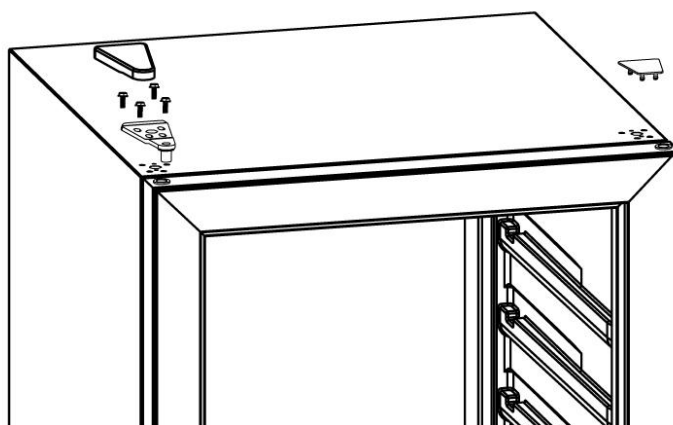

6. ОБОРУДОВАНИЕ

Система климат - контроля

По рекомендациям специалистов, идеальная температура для хранения вина составляет около 12°C, в пределах от 10 до 14°C. Не путайте это с температурой обслуживания, которая колеблется от 5 до 20°C, в зависимости от специфики вина.

Особенно важно избегать резких перепадов температуры. Разработанный специалистами для ценителей вин, данное устройство, в отличие от обычного холодильника, учитывает чувствительность вин grand cru к резким перепадам температуры, обеспечивая тщательный контроль постоянной средней температуры.

Система анти-вибрация

Охлаждающий компрессор оснащен специальными заслонками (сайлентблоками), а внутреннее пространство изолировано от корпуса толстым слоем пенополиуретана. Данные меры предотвращают внутреннюю вибрацию, отражающуюся на винах.

Размораживание

Устройство оснащено автоматическим циклом размораживания. По окончании цикла, поверхности устройства автоматически размораживаются. Талая вода направляется в поддон конденсата, расположенный в задней части прибора рядом с компрессором. Тепло, выделяемое компрессором, затем испаряет конденсат, собранный в лотке.

ПОЛКИ

- Во избежание повреждения дверного уплотнения убедитесь, что дверца полностью открыта, прежде чем выдвигать полки для добавления или удаления бутылок.
- Для облегчения доступа к содержимому полок выдвиньте полку примерно на треть. Полки, однако, снабжены стопором, чтобы предотвратить выпадение бутылок.
- Чтобы снять или переместить полки, наклоните полку, как показано на схеме, а затем нажмите или потяните по мере необходимости.

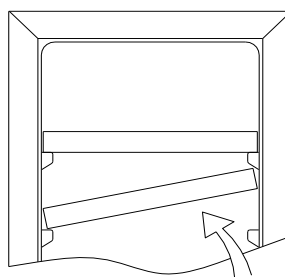

7. ЗАГРУЗКА

Максимальные рекомендуемые объемы загрузки бутылок приведены в качестве рекомендаций и являются только ориентировочными; они позволяют быстро оценить размер устройства (аналогично емкости холодильника, выраженной в литрах).

Они соответствуют тестам, проведенным со стандартной бутылкой вина "Бордо 0,75л" - стандарты применяют географическое происхождение каждой формы бутылки (Бордо, Бургундия, Прованс и т. д.) и типа (традиционная, тяжелая, легкая, флейта и т. д.), каждая со своим диаметром и высотой.

В реальности и в крайних случаях вы можете хранить больше бутылок, укладывая один и тот же тип бутылок без использования полок, но разнотипные шкафы включают в себя большое разнообразие бутылок, и практический аспект повседневного управления шкафом ограничивает его вместимость. Поэтому вероятно меньшая загрузка нежели рекомендованный максимум.

Типы бутылок:

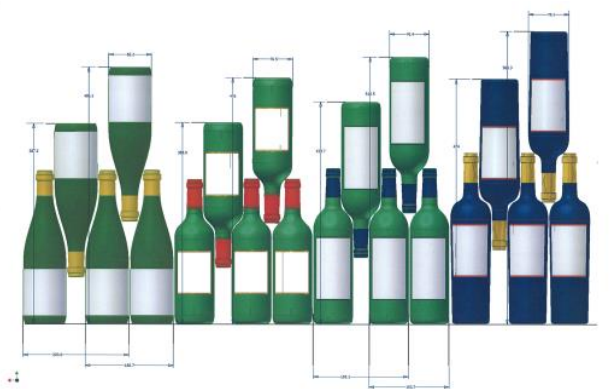

На рисунке выше представлены 4 вида бутылок для вина емкостью 0,75л: Бургундии и Бордо разных размеров.

Например, если винный шкаф заполнен только бутылками бургундского вина, то бутылок будет примерно на 30% меньше, чем исходное количество, рассчитанное для бутылок Бордо.

Виды перекрещивания:

Сверху вниз шея к шее:

Обратите внимание на разницу в глубине!

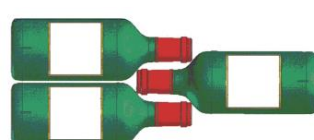

Горлышко сверху вниз между корпусами бутылок:

Повышенная нагрузка.

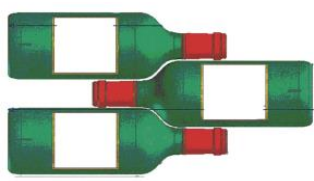

Примеры температуры подачи вина

Мнения как и температура окружающей среды различна, но многие люди сходятся в следующих параметрах:

| | |
|--|-----------|
| Благородные Бордо вина – красные Благородные | 16 – 17°C |
| Бургундские вина –красные | 15 – 16°C |
| Благородные сухие белые винтаж | 14 – 16°C |
| Легкие, молодые, фруктовые красные | 11 – 12°C |
| Прованские розовые, молодые вина | 10 – 12°C |
| Dry whites and vin de pays reds | 10 – 12°C |
| Vin de pays whites | 8 – 10°C |
| Шампанское | 7 – 8°C |
| Сладкие вина | 6°C |

8. УХОД И ТЕХНИЧЕСКОЕ ОБСЛУЖИВАНИЕ

Перед чисткой устройства (следует делать регулярно) отсоедините его, вынув вилку из розетки или выдернув предохранитель из цепи.

Перед первым использованием устройства и регулярно после этого, рекомендуется чистить внутреннюю и внешнюю поверхность (переднюю, боковую и верхнюю) теплой водой с моющим средством. Промойте чистой водой и дайте высохнуть перед повторным подключением. Не используйте растворители или абразивы.

При первом включении устройства может сохраняться остаточный запах. В этом случае освободите устройство на несколько часов при максимально низкой температуре. Холод убьет посторонние запахи.

В случае отключения электроэнергии

Большинство отключений электроэнергии устраняются в течение короткого времени. Отключение питания на 1 или 2 часа не повлияет на температуру в устройстве. Чтобы защитить вина во время отключения электричества, старайтесь как можно реже открывать дверь. Во время длительных отключений электроэнергии примите необходимые меры для защиты вашего вина.

- Если устройство отключено или произошло отключение питания, необходимо подождать от трех до пяти минут, прежде чем снова запустить его. Если попытаетесь перезапустить компрессор до этого времени, он снова запустится только через 3-5 минут (если этого требует температура).
- При первом включении или после длительного отключения возможно, что при повторном запуске выбранные и отображаемые температуры не совпадают. Это нормально. Может потребоваться несколько часов для их стабилизации.

Период отсутствия

- **Кратковременное отсутствие:** оставьте винный шкаф работать во время отпуска продолжительностью до трех недель.
- **Длительное отсутствие:** если устройство не будет использоваться в течение нескольких месяцев, освободите его и выключите. Тщательно очистите и высушите внутреннюю поверхность. Чтобы предотвратить появление запаха и плесени, оставьте дверь слегка приоткрытой: при необходимости заблокируйте ее.

Перемещение винного шкафа

- Удалите все предметы.
- Надежно закрепите лентой все свободные предметы (полки) внутри вашего устройства.
- Поверните регулируемую ножку вверх к основанию, чтобы избежать повреждения.
- Заклейте дверь скотчем.
- Убедитесь, что устройство надежно удерживается в вертикальном положении во время транспортировки. Также защитите внешнюю часть устройства одеялом или аналогичным предметом.

9. В СЛУЧАЕ ПОЛОМКИ

Несмотря на заботу, которую мы проявляем во время производства, поломка никогда не может быть полностью исключена. Прежде чем обратиться в отдел послепродажного обслуживания розничного продавца, пожалуйста, проверьте это:

- Устройство правильно подключен к сети.
- Не возникает отключения электроэнергии
- Поломка не является одной из тех, которые описаны в таблице в конце данного руководства.

ВАЖНО: если поставляемый кабель питания поврежден, он должен быть заменен производителем, сервисным центром, одобренным брендом или розничным продавцом. В любом случае он должен быть заменен квалифицированным персоналом, чтобы избежать любого риска получения травмы.

ЕСЛИ ЭТИ ПРОВЕРКИ НИЧЕГО НЕ ВЫЯВЯТ, ОБРАТИТЕСЬ В ОТДЕЛ ПОСЛЕПРОДАЖНОГО ОБСЛУЖИВАНИЯ ВАШЕГО РОЗНИЧНОГО ПРОДАВЦА.

ВНИМАНИЕ!

Перед проведением любых работ по техническому обслуживанию или ремонту - отключите устройство от сети.

Эстетические и функциональные запчасти доступны профессиональным ремонтникам и конечным потребителям в течение минимум 10 лет с момента выхода последней модели на рынок.

Перечень запчастей и порядок их заказа (профессиональный доступ / доступ конечного потребителя) доступны на следующем сайте: www.interfroidservices.fr или по почте по адресу: Interfroid Services, 143 Bd Pierre Lefaucheux - 72230 ARNAGE.

На все винные шкафы ГК FRIO предоставляется гарантия на запчасти сроком - 1 год.

10. УСТРАНЕНИЕ НЕПОЛАДОК

Вы можете легко решить многие проблемы с охлаждающим шкафом, экономя затраты на возможный вызов службы. Попробуйте приведенные ниже рекомендации, чтобы узнать, можете ли вы решить эту проблему, прежде чем звонить в сервисный центр.

| ПРОБЛЕМА | ВОЗМОЖНАЯ ПРИЧИНА |
|---|--|
| Устройство не работает | <ul style="list-style-type: none">• Устройство не подключен к сети• Устройство не включен• Проверьте, есть ли напряжение установки• Сработал автоматический выключатель или перегорел предохранитель |
| Устройство не достаточно охлаждает | <ul style="list-style-type: none">• Проверьте настройку контроля температуры• Проверьте если температура окружающей среды превышает рабочую температуру устройства• Дверь открывается слишком часто• Дверь закрыта неправильно• Дверь не обеспечивает достаточную герметичность• Недостаточно свободного пространства вокруг устройства |
| Компрессор часто запускается и останавливается | <ul style="list-style-type: none">• Внешняя температура высокая• Большое количество содержимого помещено в устройство• Устройство часто открывается• Дверь не закрыта должным образом• Устройство не правильно установлено |
| LED подсветка не работает | <ul style="list-style-type: none">• Устройство не подключено к розетке• Предохранитель перегорел• Лампочка перегорела• Переключатель освещения в положение “ВЫКЛ.” |
| Вибрация | <ul style="list-style-type: none">• Убедитесь, что устройство установлено ровно |
| Устройство достаточно сильно шумит | <ul style="list-style-type: none">• Дребезжащий шум может исходить от движения хладагента, что является нормой.• По окончании каждого цикла вы можете услышать булькающие звуки, вызванные движением хладагента в устройстве. Расширение и сжатие внутренних стенок может вызвать треск.• Устройство не правильно установлено• Проверьте, находится ли вентилятор в хорошем состоянии |
| Дверь не закрывается должным образом | <ul style="list-style-type: none">• Устройство установлено не ровно• Уплотнитель двери загрязнен или поврежден• Полки расположены неправильно• Часть содержимого препятствует закрытию двери |
| LED дисплей не работает должным образом | <ul style="list-style-type: none">• Сбой панели управления• Силовая печатная плата сломалась• Устройство не подключено к розетке• Зонд не работает |

Замена света

Данное устройство состоит из светоизлучающих диодов (светодиодов). Такой тип диода не может быть заменен потребителем. Срок службы светодиодов обычно достаточен для того, чтобы никаких изменений не производилось. Однако если, несмотря на все меры предосторожности, принятые при изготовлении винного шкафа, светодиоды были неисправны, пожалуйста, обратитесь в вашу послепродажную службу для вмешательства.

11. ОКРУЖАЮЩАЯ СРЕДА

Данное устройство маркировано в соответствии с Европейской директивой 2012/19/CE об отходах электрического и электронного оборудования (WEEE). Обеспечив правильную утилизацию данного устройства, вы можете предотвратить потенциальные негативные последствия для окружающей среды и здоровья человека, которые в противном случае могут быть вызваны неправильным обращением с отходами данного устройства.



Знак на изделии или на сопроводительных документах - Перечеркнутый мусорный ящик, указывает на то, что данное устройство не может рассматриваться как бытовой мусор. Вместо этого он должен быть передан в соответствующий пункт сбора для утилизации электрического и электронного оборудования или, если вы покупаете эквивалентное устройство, розничному продавцу.

Пользователь несет ответственность за доставку устройства в соответствующий центр по истечении срока службы. Правильная сортировка и сбор для утилизации уже не используемых бытовых устройств, а также их утилизация и уничтожение экологически чистым способом, помогают предотвратить потенциальное негативное воздействие на окружающую среду и здоровье человека и позволяют переработку материалов, используемых для изготовления изделия.

Для получения более подробной информации об обработке, утилизации и переработке данного устройства, пожалуйста, свяжитесь с местным органом власти, службой утилизации бытовых отходов или розничным продавцом, у которого вы приобрели данное устройство.

12. ПРЕДУПРЕЖДЕНИЕ

Все типы и модели климатических шкафов для хранения вин подвергаются непрерывной модернизации. Мы надеемся, что вы с пониманием относитесь к тому, что мы сохраняем за собой право вносить изменения в конструкцию, комплектацию и технологические решения устройства без уведомления.

Гарантии для маркированных изделий LaSommeliere предоставляются исключительно официальными магазинами розничной торговли.

Никакой раздел данного руководства не может расцениваться, как дополнительная гарантия.

Компания FRIO Entreprise не несет ответственности за ошибки, технические или редакционные упущения в данном руководстве.

Настоящий документ не имеет обязательной юридической силы.