

Печи томления

Простое управление

300-TH	750-SK
500-TH	1000-SK
750-TH	1200-SK
1000-TH	1750-SK
1200-TH	
1750-TH	



MN-46709-RU

REV.02
3/21

RU

For the most current manual, visit alto-shaam.com
Die neueste Fassung des Handbuchs finden Sie auf alto-shaam.com
Pour la dernière version du manuel, visitez alto-shaam.com
Para obtener el manual más actual, visite alto-shaam.com
Ga voor de meest recente handleiding naar alto-shaam.com
За самой последней версией руководства обращайтесь на сайт alto-shaam.com
要查看当前最新手册, 请访问 alto-shaam.com



Информация изготовителя

Авторское право

© Copyright 3/21 by Alto-Shaam, Inc.

Все права сохраняются.

Данное руководство и его отдельные части не могут воспроизводиться или использоваться какими бы то ни было способами без предварительного письменного разрешения компании Alto-Shaam, Inc.

Товарные знаки

Все товарные знаки, упоминаемые в этой документации, являются собственностью их владельцев.

Изготовитель

Alto-Shaam, Inc.

P.O. Box 450

W164 N9221 Water Street

Menomonee Falls, WI 53052

Исходные инструкции

Перевод оригинального руководства.

Наслаждайтесь работой печи томления Alto-Shaam®!

Технология Halo Heat®

Печи томления

Технология Halo Heat уже несколько десятилетий обеспечивает точное и бережное приготовление мяса «прайм риб». Освободите время благодаря ночному приготовлению солонины, конфи и йогуртов. Готовьте блюда с безупречным вкусом. Продукты можно томить в печи несколько часов, не опасаясь за их качество. Без вентиляторов. Вытяжка не требуется. Только насыщенный вкус и экономия средств.

Печь с функцией копчения

Использование печи Alto-Shaam с функцией копчения может значительно повлиять на эффективность работы вашего предприятия. Используйте горячее или холодное копчение для приготовления любых продуктов — от грудинки до сыров. Готовьте блюда с безупречным вкусом, коптите их до идеального состояния и томите в печи несколько часов, не опасаясь за их качество.

Продлите срок гарантии производителя

Регистрация

Зарегистрируйте свой прибор Alto-Shaam онлайн. Регистрация принадлежащего вам прибора обеспечивает незамедлительное обслуживание при наступлении гарантийного случая.

Ваша личная информация не будет передаваться никаким сторонним компаниям.

alto-shaam.com/warranty

Круглосуточная (24/7) аварийная ремонтная служба Alto-Shaam

Позвоните

Позвоните в наш работающий 24 часа в сутки центр вызова аварийной службы по тел. в США 800-558-8744 для немедленного доступа к официальному местному агентству по обслуживанию вне обычных рабочих часов. Доступ к аварийной службе предоставляется исключительно владельцам оборудования Alto-Shaam. На территории США он предоставляется по номеру бесплатного телефона Alto-Shaam.

Доступность

Аварийная служба доступна семь дней в неделю, включая праздничные дни.

Информация изготовителя	2
Введение	3
Наслаждайтесь работой печи томления Alto-Shaam®!	3
Продлите срок гарантии производителя	3
Круглосуточная (24/7) аварийная ремонтная служба Alto-Shaam.	4
Содержание	5
Техника безопасности	7
Значение сигнальных слов.	7
Меры безопасности	8
Наклейки	11
Расположение этикеток.	11
Установка	15
Размерные чертежи	15
Контрольный список для подготовки к установке.	21
Контрольный список для установки	24
Приемка прибора	26
Распаковка печи	27
Установка печи.	28
Как подключить электрическую проводку	34
Установка поддона для капель	37
Штабелирование двух печей	38
Эксплуатация	39
Элементы управления	39
Подготовка печи к первому использованию	40
Использование вентиляционных отверстий дверцы.	41
Включение и выключение печи.	42
Приготовление пищи по времени (с опциональным копчением)	43
Приготовление с термощупом	47
Томление при заданной температуре	51
Как подготовить к работе коптильную камеру.	53
Холодное копчение	54
Загрузка рецептов с USB-накопителя	56
Сохранение рецептов на USB-накопитель	58
Создание и сохранение рецепта	60
Приготовление с использованием рецепта.	62
Включение и выключение оповещений.	64
Блокировка и разблокировка контроллера.	65

Изменение температурной шкалы.	66
Калибровка термощупа	67
Обновление программного обеспечения с помощью USB-накопителя.	69
Где посмотреть версию ПО	72
Как установить дату и время для данных НАССР (при наличии) .	74
Загрузка данных НАССР (при наличии)	76
Техобслуживание	79
График технического обслуживания.	79
Очистка печи.	81
Поиск и устранение неисправностей	83
Коды ошибки.	83
Что делать в случае сбоя электропитания	85
Гарантия	87
Гарантия	87
ДЕКЛАРАЦИЯ О СООТВЕТСТВИИ	89

Значение сигнальных слов

В данном руководстве в соответствующих случаях содержатся сигнальные слова. Необходимо соблюдать указания, обозначенные этими сигнальными словами, для снижения риска смерти, травм или повреждения оборудования. Значение этих сигнальных слов приведено ниже.



ОПАСНО

Слово «Опасно» указывает на опасную ситуацию, которая, если ее не устранить, приведет к тяжелым травмам или смерти.



ПРЕДОСТЕРЕЖЕНИЕ

Слово «Предостережение» указывает на опасную ситуацию, которая, если ее не устранить, может привести к тяжелым травмам или смерти.



ПРЕДУПРЕЖДЕНИЕ

Слово «Предупреждение» указывает на опасную ситуацию, которая, если ее не устранить, может привести к незначительным травмам или травмам средней тяжести.

УВЕДОМЛЕНИЕ

Слово «Уведомление» указывает на ситуацию, которая, если ее не устранить, может привести к повреждению имущества.



ПРИМЕЧАНИЕ: Слово «Примечание» указывает на дополнительную информацию, являющуюся важной для понимания понятия или процедуры.

Меры безопасности

Перед началом работы

Прочтите и изучите все инструкции, приведенные в данном руководстве.

Меры электробезопасности

Соблюдайте следующие меры электробезопасности при использовании прибора:

- Подключайте прибор к заземленной розетке. Не используйте прибор, если он не заземлен должным образом. Обратитесь к электрику, если есть сомнения в том, надежно ли заземлена используемая розетка.
- Держите кабель вдали от горячих поверхностей.
- Не пытайтесь самостоятельно осуществлять ремонт прибора или его кабеля и вилки.
- Не используйте прибор, если кабель или вилка повреждены.
- Не погружайте кабель или вилку в воду.
- Не допускайте свисания кабеля с края стола или стойки.
- Не используйте удлинитель.

Меры предосторожности при использовании

Соблюдайте следующие меры предосторожности при использовании прибора:

- Используйте данный прибор только для разогрева или приготовления еды.
- Храните жидкости или продукты, которые могут стать жидкими при нагревании, на уровне глаз или ниже, чтобы они всегда были видны.
- Всегда открывайте дверцу прибора очень медленно. Утечка горячего пара может привести к серьезным травмам.
- При наполнении и освобождении прибора используйте соответствующие принадлежности и защитную одежду, такую как рукавицы-прихватки.
- Соблюдайте осторожность при использовании прибора. Пол непосредственно рядом с прибором может стать скользким.
- Не закрывайте и не блокируйте отверстия данного прибора.
- Не накрывайте полки и другие части прибора металлической фольгой.
- Не используйте прибор вблизи воды, например рядом с раковиной, в местах с повышенной влажностью, рядом с бассейном или в аналогичных местах.

Меры предосторожности при техническом обслуживании

Соблюдайте следующие меры предосторожности при техническом обслуживании прибора:

- Соблюдайте меры предосторожности, приведенные в руководстве, на бирках и на наклейках, прикрепленных к прибору или поставляемых с ним.
- Очищайте печь только после ее отключения от источника питания.
- Не храните прибор на улице.
- Не чистите прибор металлическими абразивными губками.
- При очистке прибора не используйте агрессивные химические вещества.
- Не используйте шланг или струю воды для очистки прибора.
- Не используйте камеру прибора для хранения.
- Не оставляйте внутри прибора легковоспламеняющиеся материалы, кухонные принадлежности или продукты, когда прибор не используется.

Продолжение на след. стр.

Продолжение с предыдущей стр.

Обучение операторов

Все сотрудники, использующие прибор, должны пройти соответствующее обучение для операторов. Перед использованием прибора:

- Прочтите и изучите инструкции по эксплуатации, содержащиеся во всех документах, поставляемых вместе с прибором.
- Изучите расположение и правильное использование всех средств управления.
- Храните данное руководство и все инструкции, диаграммы, схемы, перечни деталей, уведомления и наклейки вместе с прибором, если прибор продается или перемещается в другое место.
- При необходимости свяжитесь с Alto-Shaam для получения дополнительного обучения.

Квалификация оператора

К использованию прибора допускаются только квалифицированные обученные сотрудники, которые:

- Прошли надлежащее обучение использованию прибора.
- Имеют опыт работы на предприятиях общественного питания и опыт использования промышленных приборов.

Прибор не должен использоваться:

- Лицами (включая детей) с ограниченными физическими, сенсорными или умственными способностями, а также с недостатком опыта и знаний, если только использование ими прибора не осуществляется под контролем лица, ответственного за их безопасность.
- Людьюми под воздействием наркотических веществ или алкоголя.

- Необходимо присматривать за детьми и не разрешать им играть с прибором.
- Детям не следует чистить и обслуживать прибор.

Состояние прибора

Используйте прибор только в случае, если:

- Все средства управления работают правильно.
- Прибор установлен правильно.
- Прибор очищен.
- Наклейки на приборе легко читаются.

Обслуживание прибора

- К обслуживанию или ремонту прибора допускаются только обученные сотрудники. Ремонтные работы, которые выполняются не авторизованным сервисным центром и не квалифицированным техническим специалистом, влекут за собой аннулирование гарантии и отмену всех обязательств Alto-Shaam.
- Во избежание серьезных травм, летального исхода или повреждения имущества уполномоченный сервисный центр или квалифицированный технический специалист должны проверять и обслуживать прибор по крайней мере каждые двенадцать (12) месяцев.
- Свяжитесь с Alto-Shaam для получения контактов авторизованного сервисного центра в вашем регионе.

Продолжение на след. стр.

Средства индивидуальной защиты (СИЗ)

Продолжение с предыдущей стр.

При чистке устройства используйте следующие средства индивидуальной защиты (СИЗ).

- Защитные перчатки
- Защитная одежда
- Защитные очки
- Защитная маска для лица

Использование ограничительных устройств

Ограничительное устройство (трос) должно быть установлено на любое оборудование с жесткопроводным подключением и колесиками. Трос должен:

- Быть прикреплен к конструкции здания.
- Ограничьте перемещение прибора, не вызывая вместе с тем механическое напряжение шнура питания.

Точка подключения троса расположена на задней панели прибора.



Трос не поставляется и не производится заводом-изготовителем.

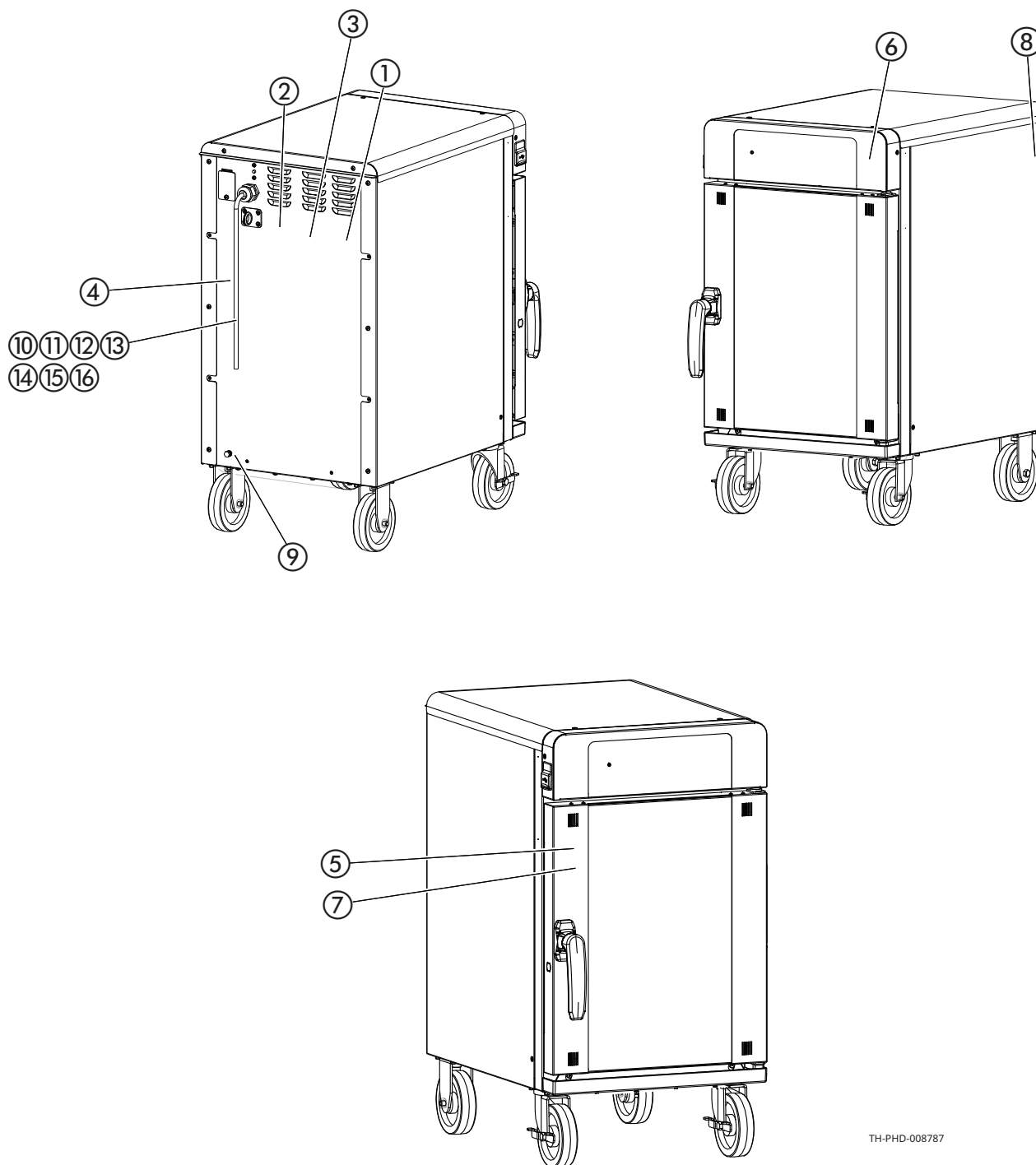





Расположение этикеток

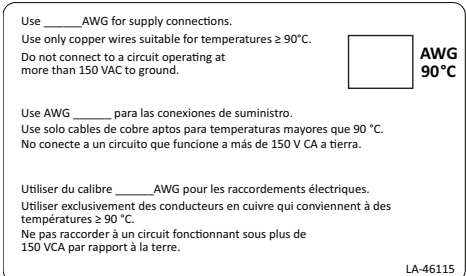
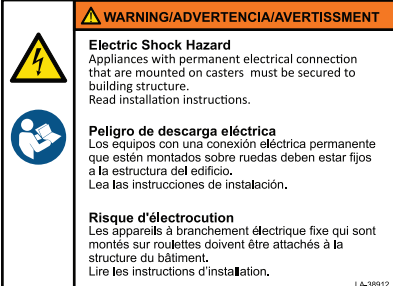
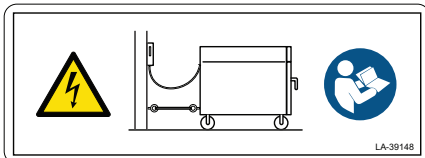

TH-PHD-008787

НАКЛЕЙКИ

<p>1</p>	 	<p>ПРЕДОСТЕРЕЖЕНИЕ</p> <p>Опасность поражения электрическим током</p> <p>Чтобы снизить риск поражения электрическим током, не снимайте и не открывайте крышку. Внутри нет деталей, обслуживаемых пользователем. Обратитесь к квалифицированному персоналу для проведения технического обслуживания. Квалифицированному персоналу: перед обслуживанием отключите питание.</p>
<p>2</p>		<p>Примечание: Данная наклейка используется только на устройствах, сертифицированных UL, которые имеют проводку 120 В на землю.</p> <p>Используйте _____ AWG для вспомогательных подключений.</p> <p>Используйте только медные провода, подходящие для температуры ниже или равной 90 °С.</p> <p>Не подключайте к заземленной цепи, работающей с напряжением более 150 В переменного тока на землю.</p> <p>Только для использования с отдельными шунтовыми цепями.</p>
<p>3</p>	 	<p>ПРЕДОСТЕРЕЖЕНИЕ</p> <p>Опасность поражения электрическим током</p> <p>Приборы с постоянным электрическим соединением, установленные на колесиках, должны быть прикреплены к конструкции здания. Прочтите инструкции по установке.</p>

4	 <p>Every Alto-Shaam product is precision calibrated prior to release from the factory to ensure accurate temperature control.</p> <p>CALIBRATION TECHNICIAN _____</p> <p>LA-26378</p>	<p>Каждый продукт Alto-Shaam перед выпуском с завода калибруется с высокой точностью для обеспечения точного контроля температуры.</p>
5		<p>ПРЕДОСТЕРЕЖЕНИЕ Горячая поверхность</p>
6		<p>Сделано в США</p>
7		<p>ПРЕДОСТЕРЕЖЕНИЕ Опасность получения ожога</p> <p>Загружайте жидкости или продукты, которые могут стать жидкими при нагревании, на уровне глаз, чтобы они всегда были видны.</p>
8		<p>Защитная печать</p>
9	 <p>LA-36443-E</p>	<p>Эквипотенциальное соединение</p>
10	<p>For use on individual branch circuit only.</p> <p>Utiliser exclusivement sur un propre circuit de dérivation séparé.</p> <p>Nur zum Anschluss an einen Einzelstromkreis geeignet.</p> <p>Para su uso en circuitos derivados individuales solamente.</p> <p>禁止和其他任何电器设备共用供电回路。必须独立分配一路给该设备</p> <p>LA-3088</p>	<p>Только для использования с отдельными шунтовыми цепями.</p>

<p>11</p>		<p>ПРЕДОСТЕРЕЖЕНИЕ Опасность возгорания Для однофазных установок используйте сертифицированную UL розетку с заземлением с номинальными показателями 240 В, 30 А, 1 фаза, 3 провода. Штекер должен выбираться и устанавливаться только квалифицированным обслуживающим персоналом.</p>
<p>12</p>		<p>ПРЕДОСТЕРЕЖЕНИЕ Опасность возгорания Для однофазных установок используйте сертифицированную UL розетку с заземлением с номинальными показателями 240 В, 20 А, 1 фаза, 3 провода. Штекер должен выбираться и устанавливаться только квалифицированным обслуживающим персоналом.</p>
<p>13</p>		<p>ПРЕДОСТЕРЕЖЕНИЕ Опасность возгорания Для однофазных установок используйте сертифицированную UL розетку с заземлением с номинальными показателями 120 В, 30 А, 1 фаза, 3 провода. Штекер должен выбираться и устанавливаться только квалифицированным обслуживающим персоналом.</p>
<p>14</p>		<p>ПРЕДОСТЕРЕЖЕНИЕ Опасность возгорания Для однофазных установок используйте сертифицированную UL розетку с заземлением с номинальными показателями 208-240 В, 15 А, 1 фаза, 3 провода. Штекер должен выбираться и устанавливаться только квалифицированным обслуживающим персоналом.</p>
<p>15</p>		<p>ПРЕДОСТЕРЕЖЕНИЕ Опасность возгорания Для однофазных установок используйте сертифицированную UL розетку с заземлением с номинальными показателями 120 В, 20 А, 1 фаза, 3 провода. Штекер должен выбираться и устанавливаться только квалифицированным обслуживающим персоналом.</p>
<p>16</p>		<p>ПРЕДОСТЕРЕЖЕНИЕ Опасность возгорания Для однофазных установок используйте сертифицированную UL розетку с заземлением с номинальными показателями 208-240 В, 50 А, 1 фаза, 3 провода. Штекер должен выбираться и устанавливаться только квалифицированным обслуживающим персоналом.</p>

Размерные чертежи

300-TH

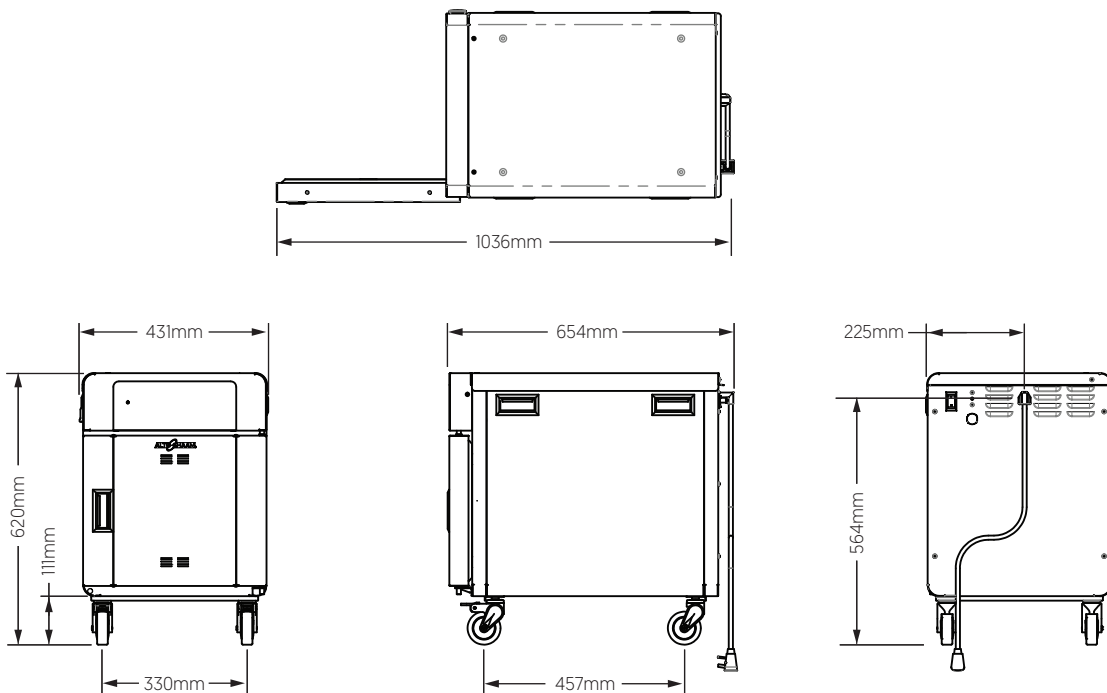
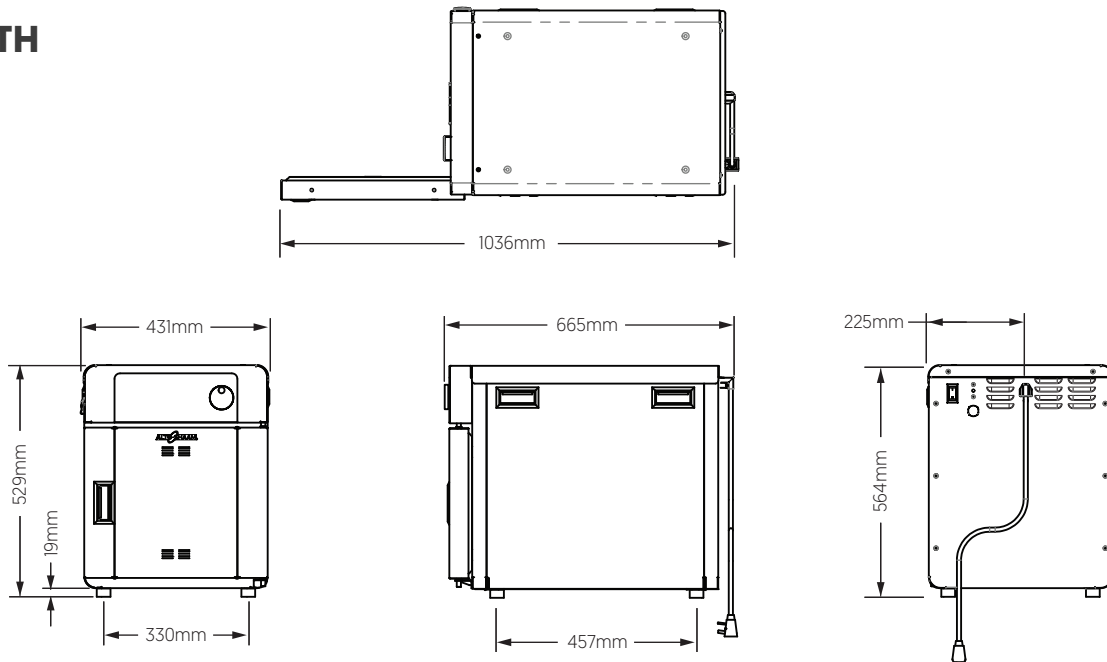

УСТАНОВКА

500-TH

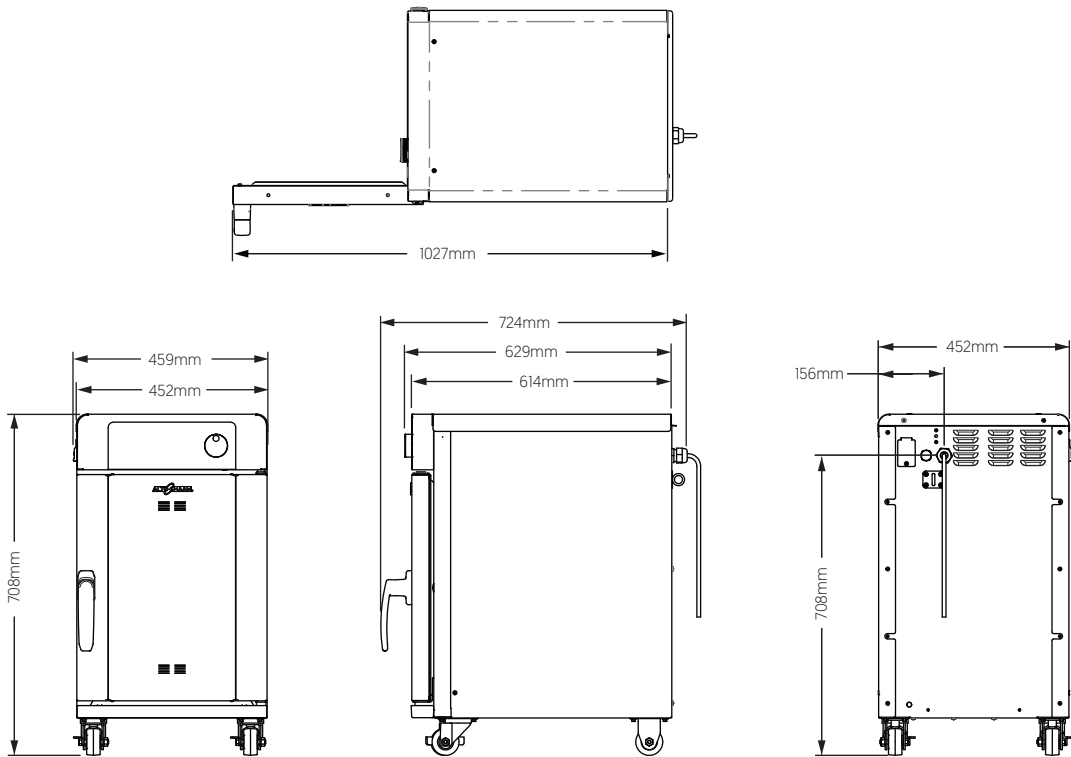
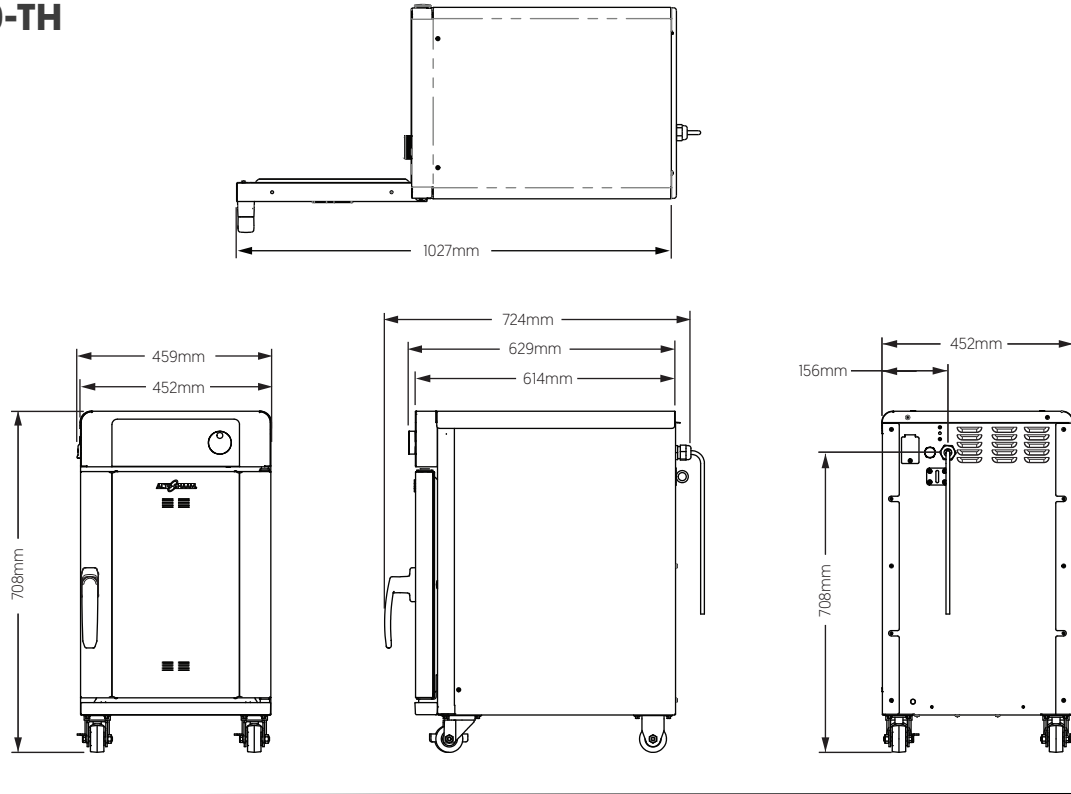

750-TH
750-SK

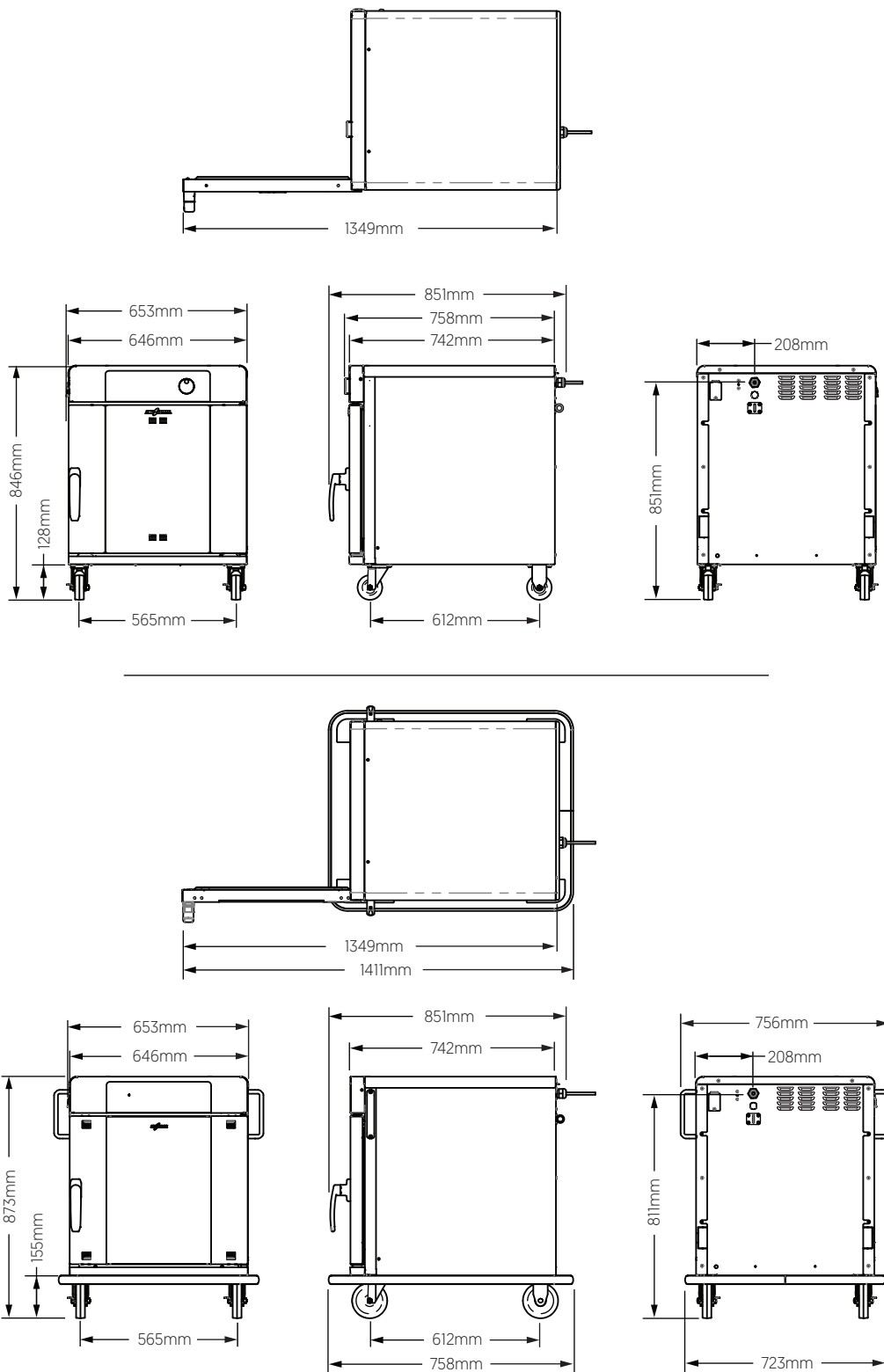

1000-TH
1000-SK

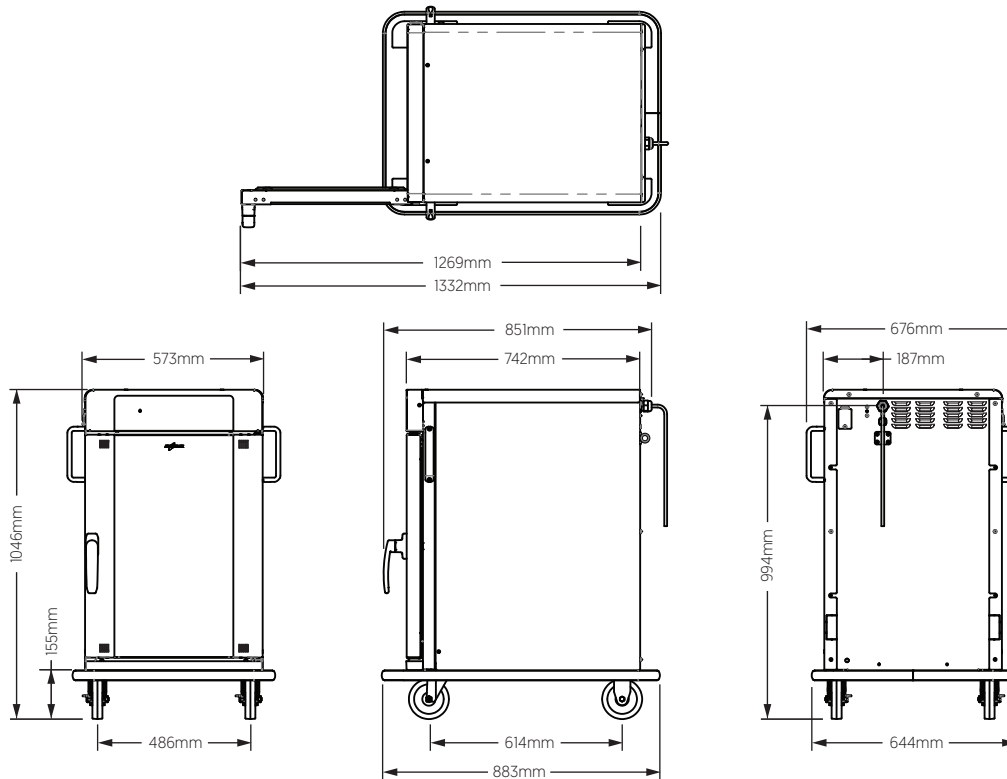
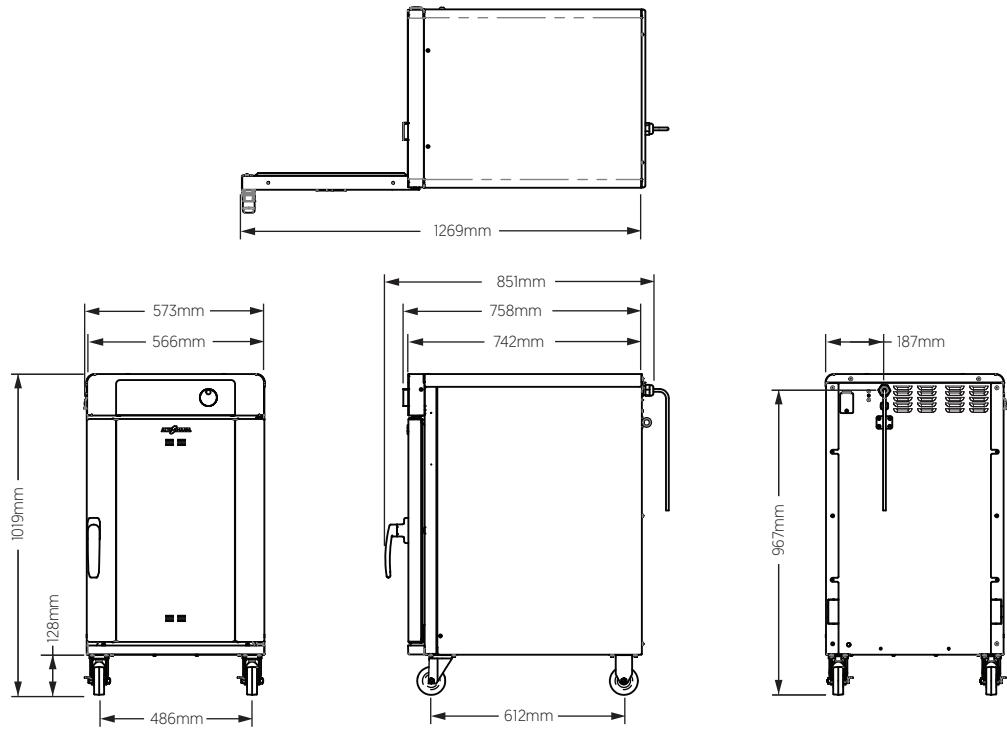

1200-TH
1200-SK

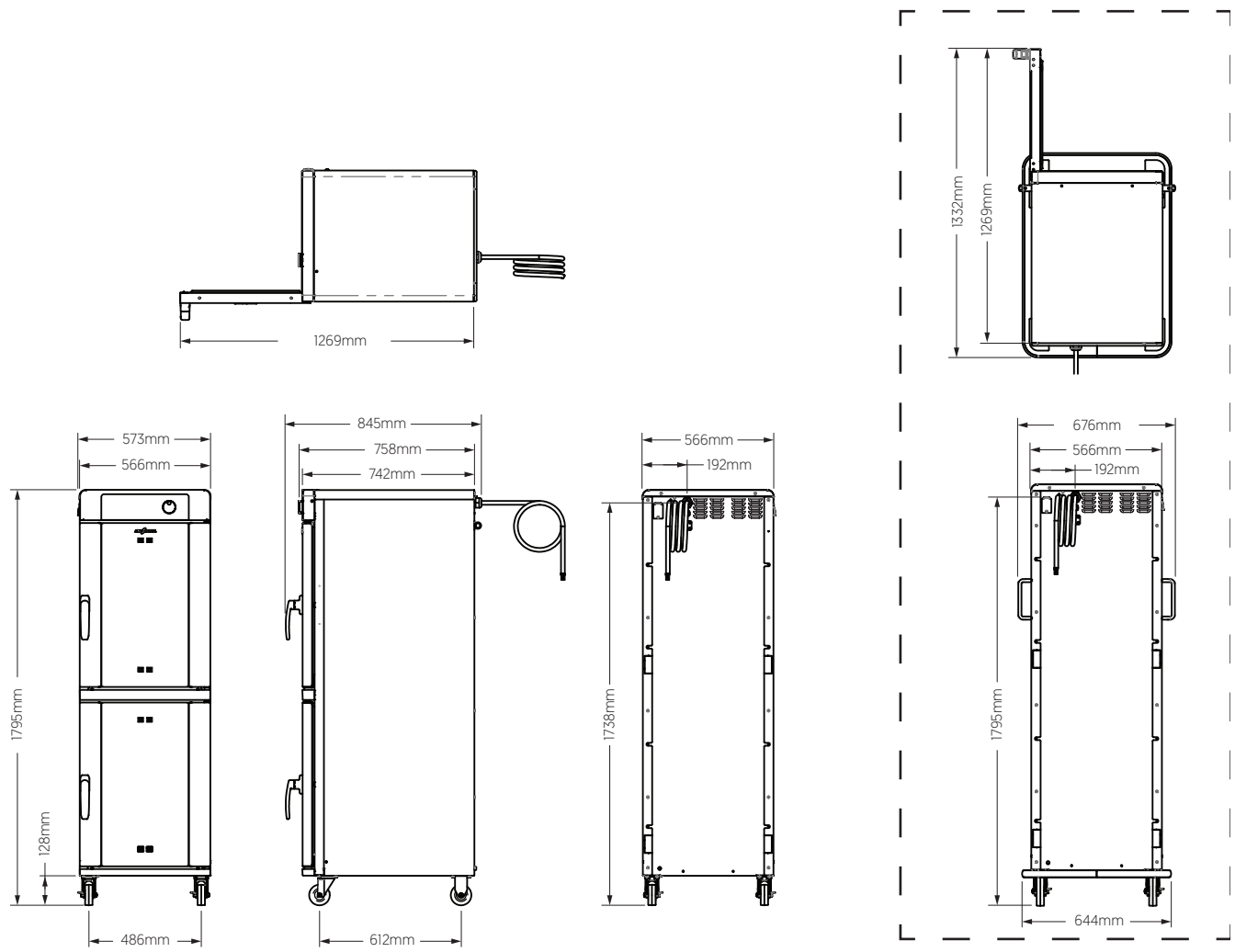

1750-TH
1750-SK

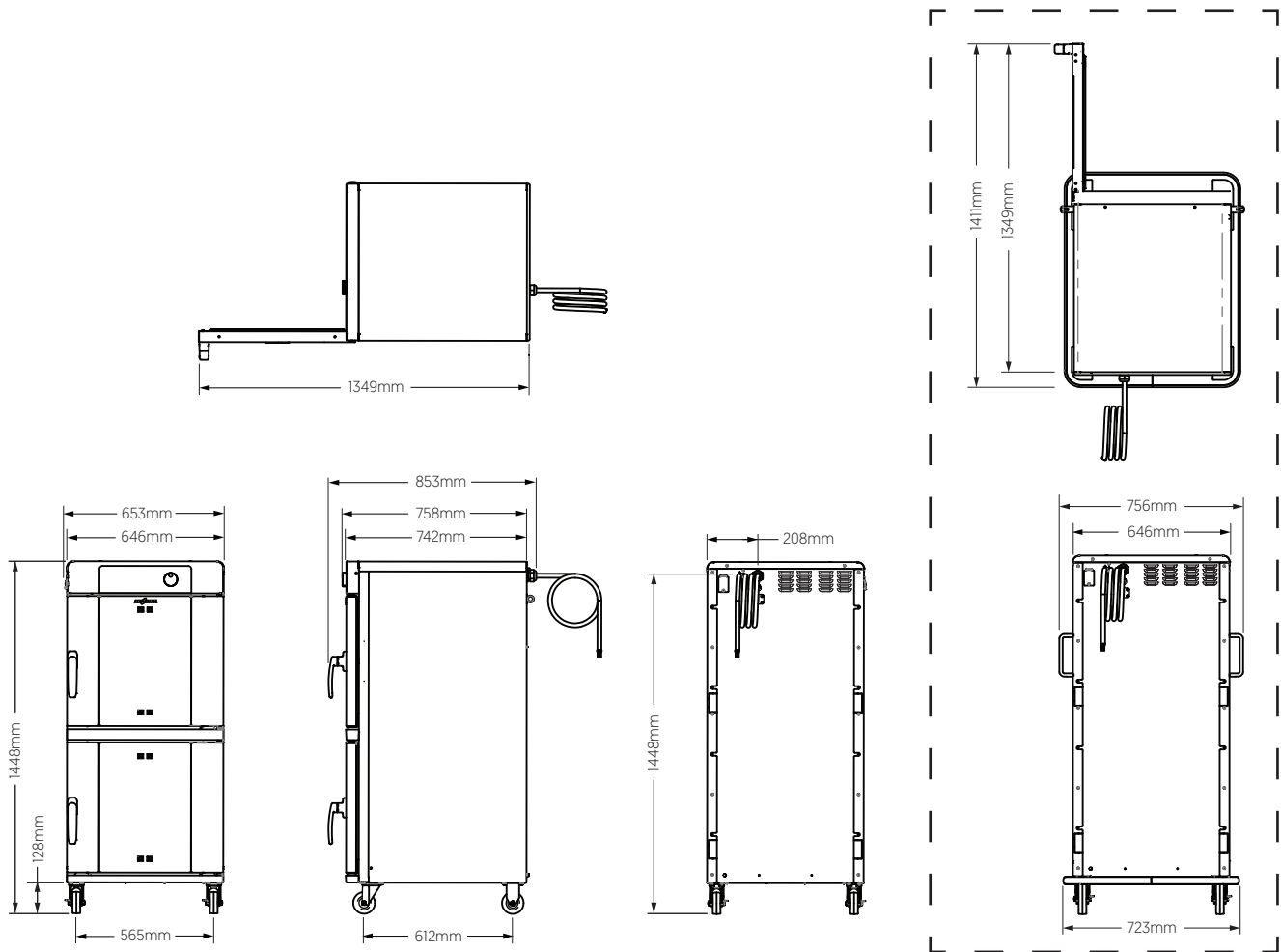

Контрольный список для подготовки к установке

Установка печи должна выполняться только специалистом авторизованного сервисного центра Alto-Shaam.

Внесите в эту форму данные о печи.



ПРЕДОСТЕРЕЖЕНИЕ: Опасность поражения электрическим током и вспышкой дугового разряда.

Соблюдайте осторожность при измерении напряжения и тока линии.

Используйте средства индивидуальной защиты (СИЗ).

Информация об объекте

Дата установки:	Дата запуска:
Наименование объекта:	Адрес объекта:
Имя контактного лица:	
Номер телефона контактного лица:	Количество устанавливаемых печей:
Адрес электронной почты контактного лица:	Номера моделей печей:
Имя системного администратора: (если применимо)	Серийные номера печей:
Номер телефона:	Номинальное напряжение печи:

Информация о компании, выполняющей подготовку к установке

Название компании:	Почтовый адрес:
Имя технического специалиста:	
Номер телефона технического специалиста:	Адрес электронной почты технического специалиста:
Дата обследования объекта:	

Проемы	Записи	Соответствует норме	Не соответствует норме
Измерьте ширину дверного проема/входа (наименьшее значение)			
Измерьте ширину прохода (наименьшее значение)			
Ширина дверного проема лифта, если он понадобится (наименьшее значение)			
Внутренние размеры кабины лифта, если он понадобится (ВхШхГ)			
Размер проема для печи с правой стороны:			
Сзади:			
С левой стороны:			
Сверху:			
С учетом расположения на кухне печь доступна для обслуживания?		Да/нет	
Если НЕТ, прокомментируйте проблему:			
Другие комментарии:			

Электрические компоненты

Характеристики печи Alto-Shaam	Выключатель:	Напряжение:	Фаза:	
	Кабель:	Штекер:		
Будет ли печь подключена посредством жесткопроводного соединения?	Да		Нет	
Следующие поля должны быть заполнены техническим специалистом на месте.				
Каково измеренное напряжение на объекте?	L1-N:	L2-N:	L3-N:	L1-L2:
	L2-3:	L1-L3:	Соответствует норме	Не соответствует норме
Каков размер выключателя, который обеспечивает подачу питания на печь (-и) на объекте?	Размер:		Соответствует норме	Не соответствует норме
Имеется ли разъединитель или распределительная коробка на расстоянии 914 мм (3 футов) от места установки печи?	Соответствует норме	Не соответствует норме		
Комментарии:				

Печи с Wi-Fi (только улучшенное управление)

Используется безопасная система Wi-Fi и защищенный доступ Wi-Fi 2 (WPA2)? В качестве системы Wi-Fi не может использоваться Wi-Fi пункта продаж.	Да	Нет
Был ли вам предоставлен идентификатор беспроводной сети (SSID) для используемой системы?	Да	Нет
Вам сообщили кодовую фразу для используемой системы Wi-Fi?	Да	Нет
Можно ли подключиться к системе Wi-Fi с помощью телефона в окончательном месте установки печи?	Да	Нет
Можно ли получить доступ к сайту Alto-Shaam.com с помощью телефона, используя систему Wi-Fi, в окончательном месте установки печи?	Да	Нет
Требуется ли дополнительные действия на объекте?	Да	Нет
Требуемые действия:		

Другая информация об объекте

Только для печей с функцией копчения: установлена ли над местом установки печей надлежащая вытяжка?	Соответствует норме	Не соответствует норме
Предусмотрен ли в специально отведенном для установки печи месте участок ровной поверхности, т. е. с разницей в высоте между самой высокой и самой низкой точкой не более чем 38 мм (1,5 дюйма)?	Соответствует норме	Не соответствует норме
Объект полностью готов к установке печи (-ей)?	Соответствует норме	Не соответствует норме
Температура воздуха окружающей среды находится в диапазоне от 16 °C до 41 °C?	Соответствует норме	Не соответствует норме
Требуется ли дополнительные действия на объекте?	Соответствует норме	Не соответствует норме
Требуемые действия:		

Предоставьте копию этого документа менеджеру на объекте.

Название обслуживающей компании:

Номер обслуживающей компании:

Модели устанавливаемых печей:

Объект готов к установке печи (-ей); запланированное место установки успешно проходит проверку. По прибытии печи (-ей) на объект (или когда дата доставки будет подтверждена) свяжитесь с обслуживающей компанией, указанной выше, чтобы запланировать установку.

Объект НЕ готов к установке печи (-ей). Чтобы приступить к установке, на запланированном месте установки требуется выполнить следующие действия:

Менеджер на объекте должен связаться с соответствующими службами, чтобы внести эти изменения как можно скорее. Если у вас возникли какие-либо вопросы, обратитесь в отдел технического обслуживания Alto-Shaam по телефону 800-558-8744, доб. 6702. Или просмотрите документацию по оборудованию на веб-сайте www.alto-shaam.com/en/resource-library.

После внесения необходимых изменений на объекте и доставки печи (-ей) (или подтверждения даты поставки) свяжитесь с обслуживающей компанией, указанной выше, чтобы запланировать установку.

Имя и подпись технического специалиста:

Имя и подпись менеджера на объекте:

Контрольный список для установки

Установка печи должна выполняться только специалистом авторизованного сервисного центра Alto-Shaam.

Внесите в эту форму данные о печи.



ПРЕДОСТЕРЕЖЕНИЕ: Опасность поражения электрическим током и вспышкой дугового разряда.

Соблюдайте осторожность при измерении напряжения и тока линии.

Используйте средства индивидуальной защиты (СИЗ).

Дата установки:	Дата запуска:
Наименование объекта:	Адрес объекта:
Имя контактного лица:	
Номер телефона контактного лица:	Номер модели печи:
Адрес электронной почты контактного лица:	Серийный номер печи:
Имя системного администратора: (если применимо)	Номинальное напряжение печи:
Номер телефона:	

Физическое состояние печи	Повреждения		Запишите данные обо всех повреждениях в подробностях: были ли они обнаружены до или после распаковки, где находятся повреждения и т. д. Сделайте фотографии повреждений.
	Да	Нет	
Передняя часть печи			
Левая сторона			
Задняя часть печи			
Правая сторона			
Верхняя и нижняя части / ножки			

Визуальный осмотр печи (снаружи)	Да	Нет
С наружной поверхности печи удалены все упаковочные материалы?		
С внутренней поверхности печи удалены все упаковочные материалы?		

Визуальный осмотр печи (внутри)	Слабый контакт / повреждения	
	Да	Нет
Проверьте все электрические соединения на каждой клеммной блоке.		
Проверьте все соединения плат.		
Проверьте все компоненты на предмет слабого контакта проводов или незакрепленного оборудования.		
Проверьте систему в целом на наличие повреждений, нанесенных при транспортировке или установке.		

Продолжение на след. стр.

Продолжение с предыдущей стр.

Электрическая система:	Записи		
Измерьте напряжение в розетке.	L1-L2:	L1-L3:	L2-L3:
Измерьте напряжение на главном выключателе печи.	L1-L2:	L1-L3:	L2-L3:
Измерьте напряжение на главном клеммном блоке печи.	L1-L2:	L1-L3:	L2-L3:
Измерьте напряжение переменного тока на источнике питания с напряжением 12 В постоянного тока.			
Измерьте выход постоянного тока из источника питания.			

Печи с модулем Wi-Fi:

Перейдите к экрану настроек, коснитесь значка сети.



Согласно данным на экране «Состояние вашей сети»:	Беспроводная сеть		Ethernet
Какой тип соединения отображается?			
Какого цвета значок сети? 	Красный	Желтый	Зеленый
Укажите состояние подключения к Интернету			
Укажите состояние облака			
Укажите идентификатор беспроводной сети (SSID)			
Укажите IP-адрес			

Приемка прибора

Ответственность сторон

В случае использования предпочтительного перевозчика Alto-Shaam вопросы ущерба, причиненного при перевозке, улаживаются между перевозчиком и Alto-Shaam. В таких случаях обращайтесь в службу поддержки клиентов Alto-Shaam.

В случае использования перевозчика, не являющегося предпочтительным перевозчиком Alto-Shaam, вопросы ущерба, причиненного при перевозке, улаживаются между перевозчиком и грузополучателем. В таких случаях ответственным за безопасную доставку товара считается перевозчик, если только не установлен факт небрежности со стороны грузоотправителя.

Приемка прибора

При получении прибора выполните следующие действия.

Шаг	Действие
1.	Осмотрите оборудование, пока оно находится в погрузчике или сразу же после его перемещения в зону приемки. Не ждите, пока оборудование будет перемещено в зону хранения.
2.	Осмотрите и подсчитайте все полученные товары. Не подписывайте квитанцию о доставке или накладную до завершения проверки.
3.	Укажите все повреждения упаковки и оборудования в транспортной накладной.
4.	Попросите водителя подписать квитанцию о доставке. Если водитель отказывается подписать документ, сделайте пометку об этом на квитанции о доставке.
5.	В случае если водитель не разрешает провести осмотр, напишите на квитанции о доставке следующее: «Водитель отказывается разрешить осмотр контейнеров для обнаружения видимых повреждений».
6.	Свяжитесь с перевозчиком сразу же после обнаружения повреждений и потребуйте проведения осмотра. Соблюдайте правила и процедуры перевозчика.

Правила Alto-Shaam

В правилах Alto-Shaam предусмотрено оказание заказчикам помощи в удовлетворении правильно представленных и активно отстаиваемых рекламаций. Однако компания Alto-Shaam не может подавать за вас рекламации в связи с ущербом, принимать на себя ответственность по этим рекламациям или предоставлять по ним скидки.

Распаковка печи

Перед началом работы

Убедитесь, что в наличии есть:

- Подходящее подъемное устройство и достаточное число сотрудников для безопасного перемещения и распределения веса печи.
 - 300-TH/SK: 45 кг
 - 500-TH/SK: 84 кг
 - 750-TH/SK: 102 кг
 - 1000-TH/SK: 113 кг
 - 1200-TH/SK: 204 кг
 - 1750-TH/SK: 200 кг
- Режущие инструменты для снятия упаковки.

Распаковка печи

Чтобы распаковать печь, выполните следующие действия.

Шаг	Действие
1.	<p>Снимите коробку. Сохраните все упаковочные материалы для их проверки перевозчиком.</p> <div style="border: 1px solid gray; padding: 5px; margin-top: 10px;"> <p>i ПРИМЕЧАНИЕ: Проверьте прибор на наличие повреждений. Если прибор поврежден, не используйте его до тех пор, пока он не будет проверен уполномоченным поставщиком услуг. Свяжитесь с вашим перевозчиком или службой поддержки клиентов Alto-Shaam®.</p> </div>
2.	Снимите термоусадочную пленку.
3.	Срежьте стяжные ремни.
4.	Снимите печь с поддона.

Результат

Печь распакована.

Установка печи

Перед началом работы

Убедитесь в наличии подходящего подъемного устройства и достаточного числа сотрудников для безопасного перемещения и распределения веса печи.

Требования

- Печь должна быть установлена на ровной поверхности.
- Запрещается устанавливать печь в зоне, где она может быть подвержена воздействию пара, жира, капель воды, высокой температуры или любых других неблагоприятных условий.

Напряжение

	В	Фазы	Гц	AWG	A	Выключатель*	кВт	Штекер***
300-TH								
120 В	120	1	60	14	6,7	15	0,8	NEMA 5-15P 15 A, 125 В. CEE 7/7, BS-1363, CH2-16P
230 В	230	1	50/60	14	3,2	16	0,7	
500-TH								
120 В	120	1	60	10	16	20	1,9	NEMA 5-20P 20 A, 125 В
208-240 В**	208	1	60	10	11	15 UL 20 CSA	2,3	Без кабеля, без вилки
	240	1	60	10	13	15 UL 20 CSA	3,0	
230 В	230	1	50/60	10	12	16	2,8	CEE 7/7, BS-1363, CH-16P
750-TH								
120 В	120	1	60	10	14	20	1,7	NEMA 5-20P 20 A, 125 В
208-240 В**	208	1	60	10	15	20 UL 30 CSA	3,1	Без кабеля, без вилки Без кабеля, без вилки
	240	1	60	10	17	20 UL 30 CSA	4,2	
230 В	230	1	50/60	10	17	32	3,8	CEE 7/7, BS-1363, CH-16P, CH2-16P
	230	1	50/60	10		16	2,6	
750-SK								
120 В**	120	1	60	10	17	20	2,0	Без кабеля, без вилки
208-240 В**	208	1	60	10	17	20 UL 30 CSA	3,5	Без кабеля, без вилки Без кабеля, без вилки
	240	1	60	10	19	20 UL 30 CSA	4,5	
230 В	230	1	50/60	10	18	32	4,2	Без кабеля, без вилки
	230	1	50/60	10		16	2,9	

*Электрические соединения должны соответствовать всем применимым федеральным и местным нормам, а также нормам штата.

**Требуется выделенная цепь.

***Дополнительные кабели и штекеры будут поставляться с завода-изготовителя.

^ Снижение мощности.

Продолжение на след. стр.

Продолжение с предыдущей стр.

	В	Фазы	Гц	МЭК	AWG	A	Выключатель	кВт	Штекер
1000-TH									
120 В	120	1	60	—	10	16	20 UL 30 CSA	1,9	***
208-240 В**	208	1	60	—	10	15	20 UL 30 CSA	3,1	
	240	1	60	—	10	17	20 UL 30 CSA	4,1	
230 В	230	1	50/60	—	10	16	32	3,8	
	230	1	50/60	—	10		16	2,9	
1000-SK									
120 В	120	1	60	—	10	18	20 UL 30 CSA	2,2	***
208-240 В**	208	1	60	—	10	17	20 UL 30 CSA	3,4	
	240	1	60	—	10	19	20 UL 30 CSA	4,5	
230 В	230	1	50/60	—	10	18	32	4,1	
	230	1	50/60	—	10	16	16	2,5	
1200-TH									
208-240 В**	208	1	60	—	8	29	30 UL 50 CSA 50	6,2	***
	240	1	60	—	8	34		8,2	
230 В	230	1	50/60	—	8	33	63	7,6	
	230	1	50/60	—	8	22	32	5,0	
380-415 В	380	3	50/60	2,5	10	18	32	6,9	
	415	3	50/60	2,5	10	20	32	8,2	
1200-SK									
208-240 В**	208	1	60	—	8	33	50	6,9	***
	240	1	60	—	8	37	50	8,9	
230 В	230	1	50/60	—	8	36	50	8,3	
	230	1	50/60	—	8	25	32	5,7	
380-415 В	380	3	50/60	2,5	10	20	25	7,7	
	415	3	50/60	2,5	10	22	32	8,9	
1750-TH									
208-240 В**	208	1	60	—	8	29	30 UL 50 CSA 50	6,3	***
	240	1	60	—	8	35		8,3	
230 В	230	1	50/60	—	8	33	63	7,6	
	230	1	50/60	—	8	22	32	5,1	
380-415 В	380	3	50/60	2,5	10	18	32	7,0	
	415	3	50/60	2,5	10	20	32	8,2	
1750-SK									
208-240 В**	208	1	60	—	8	33	50	7,0	***
	240	1	60	—	8	38	50	9,0	
230 В	230	1	50/60	—	8	36	63	8,3	
	230	1	50/60	—	8	25	32	5,8	
380-415 В	380	3	50/60	2,5	10	20	32	7,6	
	415	3	50/60	2,5	10	22	32	8,9	

*Электрические соединения должны соответствовать всем применимым федеральным и местным нормам, а также нормам штата.

**Требуется выделенная цепь.

***Без кабеля, без штекера. Дополнительные кабели и штекеры будут поставляться с завода-изготовителя.

^ Снижение мощности.

Продолжение на след. стр.

Продолжение с предыдущей стр.

Электрическое соединение



ПРЕДОСТЕРЕЖЕНИЕ: Приборы без шнура, поставляемого производителем, должны быть оснащены шнуром достаточной длины, чтобы можно было перемещать прибор для очистки.

Всегда используйте провода AWG размера, соответствующего требованиям к электропитанию прибора.



ПРЕДОСТЕРЕЖЕНИЕ: Во избежание серьезных травм, летального исхода или материального ущерба:

Все электрические соединения должны выполняться квалифицированным и обученным техническим специалистом в соответствии с применимыми электротехническими нормами.

Данное устройство должно быть надлежащим образом заземлено в соответствии с местными электротехническими нормами или, при отсутствии местных норм и правил, текущей редакцией Национального электротехнического кодекса ANSI/NFPA No 70. В Канаде все электрические соединения должны быть выполнены в соответствии с CSA C22 1, Канадской системой стандартов по электротехнике (Часть 1) или местными нормами.

Устройства, одобренные CE, включают разъем эквипотенциального соединения, помеченную соответствующим символом. Необходимо обеспечить заземление в соответствии с IEC:2010 60335-1, раздел 27, или местными нормами.



ПРЕДУПРЕЖДЕНИЕ: Опасность поражения электрическим током.

Источник питания должен соответствовать напряжению, указанному на паспортной табличке прибора. Паспортная табличка содержит важную техническую информацию, необходимую для установки, обслуживания или ремонта прибора. Не снимайте, не повреждайте и не изменяйте информацию в паспортной табличке.

Продолжение на след. стр.

Продолжение с предыдущей стр.

Для печей, которые соответствуют международным стандартам:

Если печь не оснащена гибким шнуром и штекером, в стационарную проводку для отключения необходимо установить устройство отключения, одобренное для всех стран, с расстоянием между контактами не менее 3 мм. При использовании кабеля без вилки зеленый/желтый проводник должен быть подключен к клемме, отмеченной символом заземления. При использовании вилки розетка должна быть легкодоступна. Если кабель питания требует замены, используйте аналогичный кабель, приобретенный у дистрибьютора.

Модели с жесткопроводным подключением:

Жесткопроводные модели должны быть оборудованы устройством отключения, сертифицированным в выбранной стране, с достаточным расстоянием между контактами. Жесткопроводные модели, установленные на тумбу с колесиками, должны быть оборудованы устройством для релаксаций механического напряжения, чтобы избежать натяжения кабеля питания. Если для подключения устройства используется кабель питания, необходимо использовать маслостойкий кабель, например H05RN или H07RN, или аналогичный.

УВЕДОМЛЕНИЕ

Если применяются местные нормы и нормативные требования CE, приборы должны быть подключены к электрической цепи, защищенной внешней розеткой GFCI.

Требования и ограничения



ПРЕДОСТЕРЕЖЕНИЕ: Опасность поражения электрическим током

Прибор должен быть прикреплен к конструкции здания. Несоблюдение данной меры предосторожности может привести к серьезным травмам и повреждению оборудования.

Требования для ограничения:

- Максимальная высота колесиков составляет 152 мм (6").
- Два колесика должны быть фиксируемыми.
- Устройства для релаксации механического напряжения должны быть прикреплены к конструкции здания.

Разъем для крепления ограничительного устройства (троса) расположен на задней панели прибора. Ограничительное устройство (трос) не поставляется и не производится заводом-изготовителем.

Продолжение на след. стр.

Продолжение с предыдущей стр.

Размещение печи

Чтобы разместить печь, выполните следующие действия.

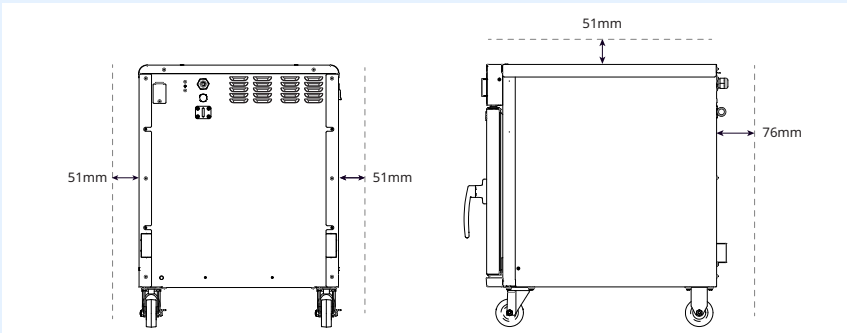
Шаг	Действие
1.	<p>Убедитесь, что:</p> <ul style="list-style-type: none"> Место установки печи способно выдерживать ее вес. Печь будет находиться на расстоянии не более 1,5 м от розетки электросети. Соблюдены требования к расстоянию между печью и окружающими объектами.
	
2.	<p>Переместите печь в место установки и на окончательно выбранную опорную поверхность. Зафиксируйте тормоза на передних колесиках.</p>
3.	<p>См. раздел «Очистка печи» и тщательно очистите печь перед продолжением.</p>

Продолжение на след. стр.

Продолжение с предыдущей стр.

4. Подключение питания

5. Для печей без штекеров и кабелей выполните следующие действия (**см. раздел «Как подключить электрическую проводку»**).

1. **Снимите** верхнюю панель.
2. **Снимите** зажим для кабеля, поставляемый с печью, с соединителя ограничительного устройства, и вставьте его в отверстие для подключения питания.
3. **Подключите** провода питания к клеммной колодке и прерывателям цепи. **Закрепите** кабель с помощью зажима для кабеля. **Затяните** гайку зажима для кабеля.
4. **Установите** верхнюю панель на место.

Для печей со штекерами и кабелями выполните следующие действия.

Подключите печь к заземленной розетке.

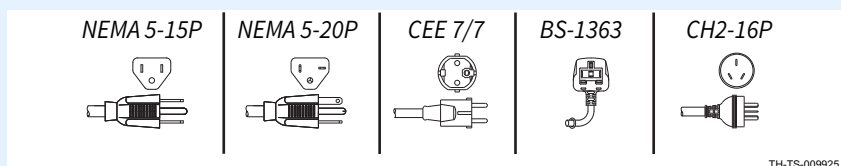

TH-TS-009925

Сброс верхнего предела

6. **Нажмите и отпустите** кнопку сброса предельной температуры ①.

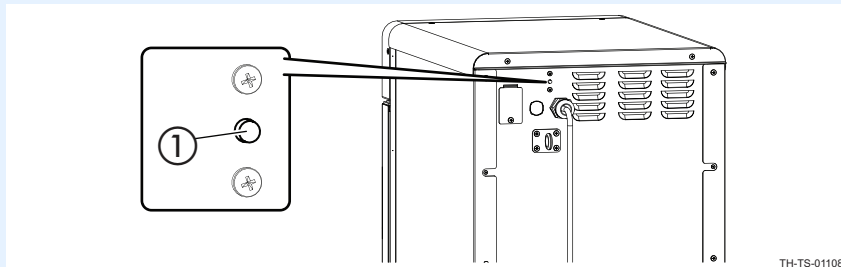

TH-TS-011086

Установка ограничителя (при необходимости)

7. Для печей с жесткопроводным подключением и колесиками: **установите** ограничитель таким образом, чтобы при перемещении печи на электрический шнур не было напряжения.

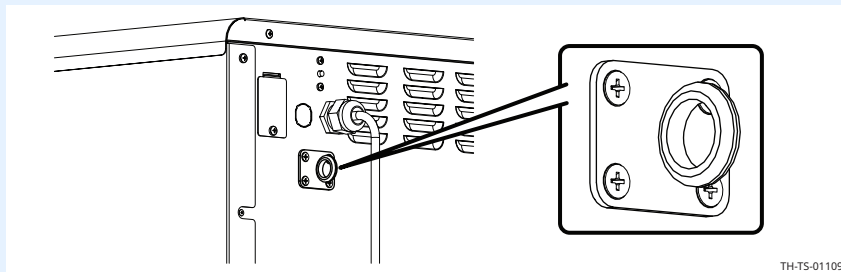

TH-TS-011090

Результат

Печь установлена.

Как подключить электрическую проводку

Перед началом работы

Убедитесь, что питание выключено либо подача питания отключена.

Предостережения



ПРЕДОСТЕРЕЖЕНИЕ: Приборы без шнура, поставляемого производителем, должны быть оснащены шнуром достаточной длины, чтобы можно было перемещать прибор для очистки.

Всегда используйте провода AWG размера, соответствующего требованиям к электропитанию прибора.



ПРЕДОСТЕРЕЖЕНИЕ: Во избежание серьезных травм, летального исхода или материального ущерба:

Все электрические соединения должны выполняться квалифицированным и обученным техническим специалистом в соответствии с применимыми электротехническими нормами.

Данное устройство должно быть надлежащим образом заземлено в соответствии с местными электротехническими нормами или, при отсутствии местных норм и правил, текущей редакцией Национального электротехнического кодекса ANSI/NFPA No 70. В Канаде все электрические соединения должны быть выполнены в соответствии с CSA C22 1, Канадской системой стандартов по электротехнике (Часть 1) или местными нормами.

Устройства, одобренные CE, включают разъем эквипотенциального соединения, помеченную соответствующим символом. Необходимо обеспечить заземление в соответствии с IEC:2010 60335-1, раздел 27, или местными нормами.



ПРЕДУПРЕЖДЕНИЕ: Опасность поражения электрическим током.

Источник питания должен соответствовать напряжению, указанному на паспортной табличке прибора. Паспортная табличка содержит важную техническую информацию, необходимую для установки, обслуживания или ремонта прибора. Не снимайте, не повреждайте и не изменяйте информацию в паспортной табличке.

Продолжение на след. стр.

Последовательность операций

Продолжение с предыдущей стр.

Чтобы подключить электрическую проводку, выполните следующие действия.

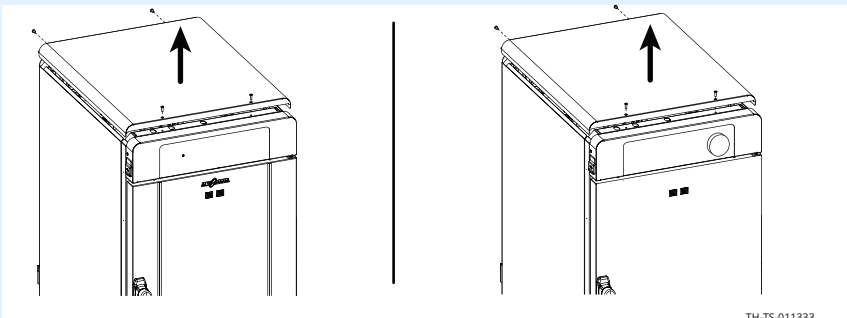
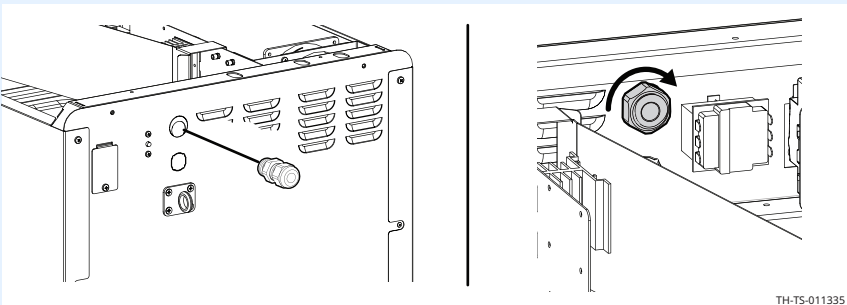
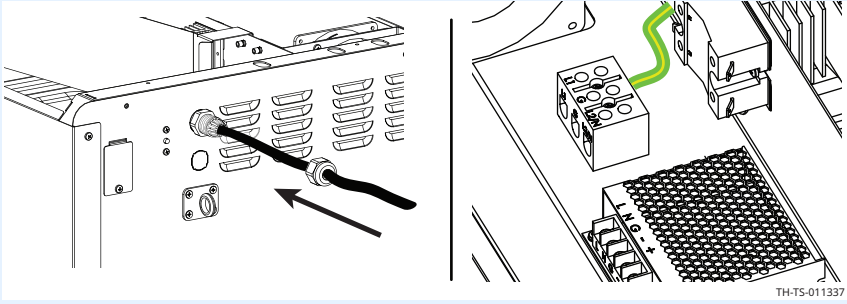
Шаг	Действие
1.	<p>Снимите верхнюю панель.</p>  <p style="text-align: right; font-size: small;">TH-TS-011333</p>
2.	<p>Вставьте зажим для кабеля в заднюю панель печи. Затяните гайку зажима для кабеля.</p>  <p style="text-align: right; font-size: small;">TH-TS-011335</p>
3.	<p>Вставьте кабель в зажим. Проложите провод заземления к клеммной колодке.</p>  <p style="text-align: right; font-size: small;">TH-TS-011337</p>

Продолжение на след. стр.

Продолжение с предыдущей стр.

4. **Выкрутите** винты, удерживающие автоматические выключатели ①.
Подсоедините провода к автоматическим выключателям ②.

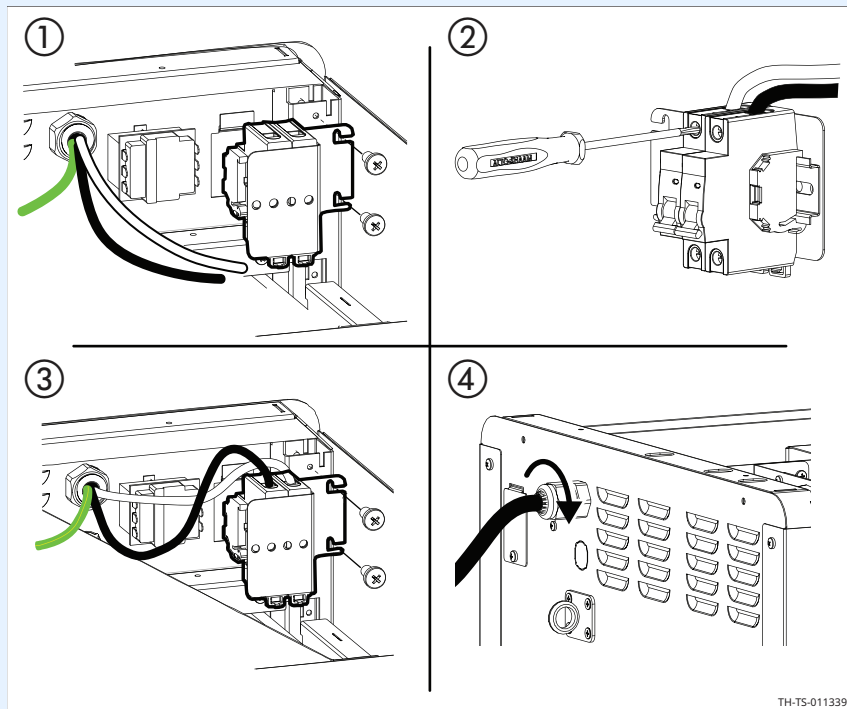

Установите автоматические выключатели с помощью винтов ③.

Отрегулируйте длину кабеля. **Установите** и затяните гайку нажима для кабеля ④.

5. **Установите** верхнюю панель на место.

Результат

Электрическая проводка подключена.

Установка поддона для капель

Перед началом работы

Извлеките поддон для капель из камеры печи и снимите с него всю упаковку.



ПРЕДОСТЕРЕЖЕНИЕ: Опасность протечки

Если не установить поддон для капель, на пол может капать влага. Перед использованием убедитесь, что поддон для капель установлен.

УВЕДОМЛЕНИЕ

Отсутствие установленного поддона для капель может привести к повреждению оборудования.

Последовательность операций

Чтобы установить поддон для капель, выполните следующие действия.

- | Шаг | Действие |
|-----|--|
| 1. | Совместите пазы в поддоне для капель с двумя тонкими креплениями, расположенными на передней панели печи. |
| 2. | Подвесьте поддон для капель на крепления и нажмите вниз, чтобы зафиксировать его в нужном положении. |

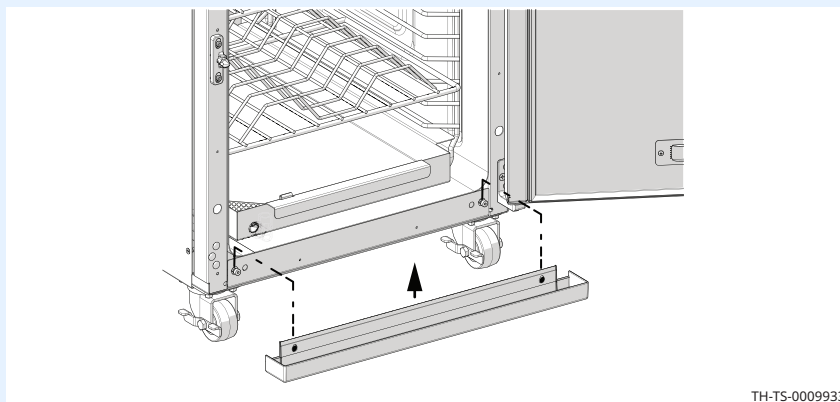

TH-TS-0009933

Результат

Поддон для капель установлен.

Штабелирование двух печей

Перед началом работы

Убедитесь, что в наличии есть:

- Силикон RTV промышленного класса
- Подходящее подъемное устройство и достаточное число сотрудников для безопасного перемещения и распределения веса печи.
 - 500-TH/SK: 84 кг
 - 750-TH/SK: 102 кг
 - 1000-TH/SK: 113 кг

Последовательность операций

Для штабелирования печей выполните следующие действия.

Шаг	Действие
1.	Снимите все упаковочные материалы с каждой печи.
2.	Установите комплект для штабелирования в нижнюю печь с помощью входящих в комплект винтов.
 <p style="text-align: right;">TH-TS-011313</p>	
3.	При необходимости снимите колесики с верхней печи.
4.	С помощью подходящего подъемного устройства поднимите верхнюю печь и установите ее на нижнюю. Прикрепите верхнюю печь к нижней с помощью входящих в комплект винтов. Нанесите немного силикона RTV на три верхние грани панели комплекта для штабелирования.

Результат

Штабелирование печей выполнено.

Элементы управления



TH-TS-008703

Элемент	Описание	Функция
1	Значок питания	Коснитесь для включения или выключения печи.
2	Значок приготовления	Коснитесь, чтобы установить температуру приготовления.
3	Значок времени	Коснитесь для приготовления по времени.
4	Значок термощупа	Коснитесь для приготовления по термощупу.
5	Значок томления	Коснитесь, чтобы установить температуру томления.
6	Значок копчения (Только для печей с функцией копчения)	Коснитесь, чтобы установить время копчения.
7	Значок запуска	Коснитесь, чтобы начать приготовление, томление или копчение. Нажмите и удерживайте для остановки текущей программы печи.
8	ЖК-дисплей	Отображает время, температуру, настройки и коды ошибок
9	Регулятор	Используется для установки или подтверждения времени и температуры или изменения настроек. Нажмите и удерживайте для доступа к меню настроек.

Подготовка печи к первому использованию

Краткая справка

Используйте эту процедуру для первого использования или перед использованием печи после долгосрочного хранения.

Последовательность операций

Чтобы подготовить печь к первому использованию, выполните следующие действия.

Шаг	Действие
1.	Снимите с печи все упаковочные материалы.
2.	Снимите и вымойте съемные компоненты, такие как проволочные полки, боковые полки и поддоны для капель. Промойте эти предметы горячей мыльной водой. Протрите их чистой безворсовой тканью.
3.	Удалите видимую смазку или масло из печи.
4.	Очистите внутреннюю и наружную поверхность печи мягким мыльным раствором. Вытрите насухо чистой безворсовой тканью.
5.	Очистите стекло, если применимо, с помощью очистителя стекла или дистиллированного уксуса.
6.	Установите проволочные полки, боковые стойки и поддон для капель.
7.	Включите печь и дайте ей поработать без продуктов в течение двух часов при температуре 149 °C, чтобы удалить поверхностные масла и сопровождающий запах.

Результат

Печь готова к работе.

Использование вентиляционных отверстий дверцы

Перед началом работы

Вентиляционные отверстия в дверце обеспечивают вентиляцию камер печи. Вентиляционные отверстия дверцы можно отрегулировать для получения наилучших результатов при приготовлении пищи.

Настройки

Чтобы настроить вентиляционные отверстия, выполните следующие действия.

Тип приготовления	Положение вентиляции
Обычное приготовление	Все открыты наполовину
Копчение	Все закрыты
Для поддержания влажности	Все закрыты
Для удаления избыточной влаги	Все открыты
Для балансировки влажности	Нижняя часть закрыта, верхняя половина открыта

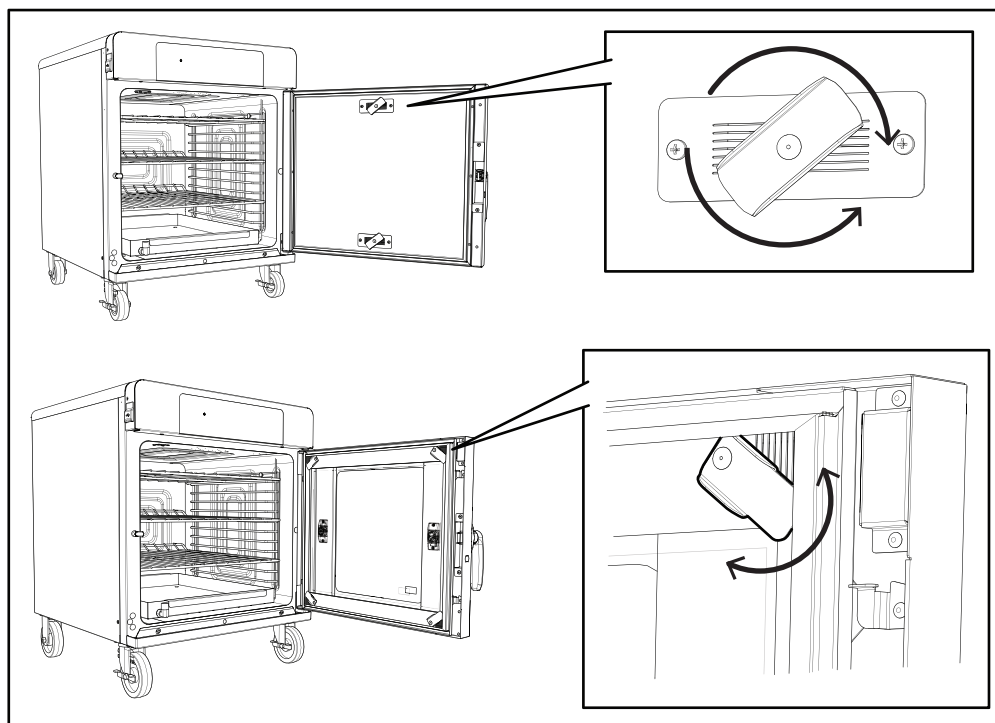

TH-TSK-011432

Включение и выключение печи

Перед началом работы

Печь должна быть подключена к электросети.

Включение и отключение печи

Чтобы включить или выключить печь, выполните следующие действия.

Шаг	Действие
1.	<p>Коснитесь значка питания ①, чтобы включить печь.</p>  <p style="text-align: right; font-size: small;">ТН-TS-008711</p>
2.	<p>Нажмите и удерживайте значок питания ① в течение не менее 5 секунд, чтобы выключить печь.</p>

Результат

Печь включена или выключена.

Приготовление пищи по времени (с опциональным копчением)

Перед началом работы

Убедитесь, что:

- Продукты подготовлены к приготовлению
- В случае копчения замочите древесную щепу и загрузите ее в поддон для древесной щепы. См. раздел *Как подготовить к работе копильную камеру.*



ПРЕДОСТЕРЕЖЕНИЕ: Опасность возгорания.

Использование неправильных материалов для копчения может привести к пожару, который может стать причиной травмы или повреждения имущества. Используйте только древесную щепу, поставляемую Alto-Shaam.

Замочите древесную щепу в воде в соответствии со стандартом Национального агентства по пожарной безопасности NFPA-96 или местными требованиями, прежде чем использовать ее в приборе.

Последовательность операций

Чтобы настроить приготовление по времени, выполните следующие действия.

Шаг	Действие
1.	<p>Коснитесь значка приготовления.</p> <p style="text-align: right; font-size: small;">ТН-TS-008715</p>
2.	<p>Поверните регулятор, чтобы настроить температуру приготовления. Нажмите на регулятор, чтобы подтвердить выбор температуры приготовления.</p> <p style="text-align: right; font-size: small;">ТН-TS-009824</p>

Продолжение на след. стр.

Продолжение с предыдущей стр.

3. **Коснитесь** значка времени.

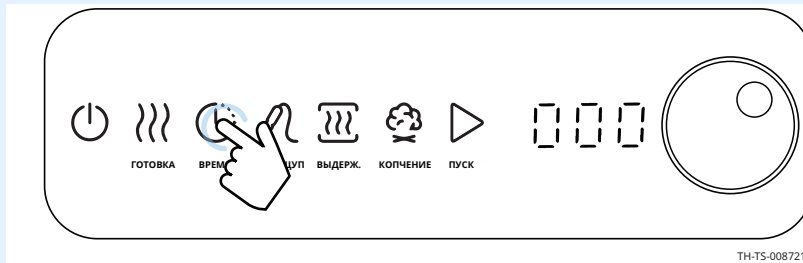

TH-TS-008721

4. **Поверните** регулятор, чтобы настроить время приготовления.
Нажмите на регулятор, чтобы подтвердить выбор времени приготовления.



TH-TS-008718

**Опциональное
копчение**

5. **Коснитесь** значка копчения (опционально).



TH-TS-008773

6. **Поверните** регулятор для установки времени копчения (макс. время копчения 90 минут).

Нажмите на регулятор, чтобы подтвердить выбранное время.



TH-TS-008773

Продолжение на след. стр.

Продолжение с предыдущей стр.

7. **Коснитесь** значка томления.



TH-TS-008724

8. **Поверните** регулятор, чтобы настроить температуру томления.
Нажмите на регулятор, чтобы подтвердить выбор температуры томления.



TH-TS-009824

9. **Коснитесь** значка запуска.



TH-TS-008733

На панели управления отобразится «Pre», после чего отобразится значение фактической температуры в камере.

Когда печь достигнет заданной температуры приготовления, на дисплее отобразится надпись «Preheated» (Предварительный нагрев), а также начнет мигать значок запуска и обод вокруг регулятора.

10. **Загрузите** продукты в печь и закройте дверцу печи.

Продолжение на след. стр.

Продолжение с предыдущей стр.

11. **Коснитесь** значка запуска.



Начнется процесс приготовления.

Во время приготовления

Через пять (5) секунд на дисплее отобразится заданная температура приготовления и время, оставшееся до окончания приготовления.

- По истечении времени приготовления печь издаст звуковой сигнал, загорится значок томления, и печь начнет удерживать заданную температуру.
- На дисплее отобразится заданная температура томления и время, в течение которого печь будет удерживать заданную температуру.
- В любой момент коснитесь значка приготовления, времени или томления, затем коснитесь значка запуска и удерживайте его в течение трех секунд, чтобы перевести процесс приготовления или томления в режим ожидания.

Результат

Процесс приготовления по времени завершен.

Приготовление с термощупом

Перед началом работы

Убедитесь, что:

- Продукты подготовлены к приготовлению.
- В случае копчения замочите древесную щепу и загрузите ее в поддон для древесной щепы. См. раздел *Как подготовить к работе коптильную камеру*.



ПРЕДОСТЕРЕЖЕНИЕ: Опасность возгорания.

Использование неправильных материалов для копчения может привести к пожару, который может стать причиной травмы или повреждения имущества. Используйте только древесную щепу, поставляемую Alto-Shaam.

Замочите древесную щепу в воде в соответствии со стандартом Национального агентства по пожарной безопасности NFPA-96 или местными требованиями, прежде чем использовать ее в приборе.

Последовательность операций

Чтобы настроить приготовление с термощупом, выполните следующие действия.

Шаг	Действие
1.	<p>Коснитесь значка приготовления.</p>  <p style="text-align: right; font-size: small;">ТН-TS-008715</p>
2.	<p>Поверните регулятор, чтобы настроить температуру приготовления. Нажмите на регулятор, чтобы подтвердить выбор температуры приготовления.</p>  <p style="text-align: right; font-size: small;">ТН-TS-009824</p>

Продолжение на след. стр.

Продолжение с предыдущей стр.

3. **Коснитесь** значка термощупа.



TH-TS-008738

4. **Поверните** регулятор, чтобы настроить температуру термощупа.
Нажмите на регулятор, чтобы подтвердить выбор температуры термощупа.



TH-TS-009824

5. **Коснитесь** значка копчения (опционально).

И **ПРИМЕЧАНИЕ.** Максимальное время копчения составляет 90 минут.



TH-TS-008773

6. **Коснитесь** значка томления.



TH-TS-008724

Продолжение на след. стр.

Продолжение с предыдущей стр.

7. **Коснитесь** значка термощупа.



ТН-TS-008738

8. **Поверните** регулятор, чтобы настроить температуру томления с термощупом.

Нажмите на регулятор, чтобы подтвердить выбор температуры томления с термощупом.



ТН-TS-009824

9. **Коснитесь** значка копчения (опционально).



ПРИМЕЧАНИЕ: Максимальное время копчения составляет 90 минут.



ТН-TS-008773

Продолжение на след. стр.

Продолжение с предыдущей стр.

10. **Коснитесь** значка запуска.

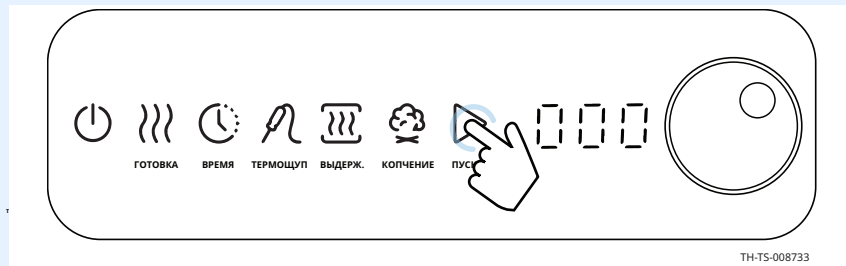

На панели управления отобразится «Pre», после чего отобразится значение фактической температуры в камере.

Когда печь достигнет заданной температуры приготовления, на дисплее отобразится надпись «Preheated» (Предварительный нагрев), а также начнет мигать значок запуска.

11. **Загрузите** в печь поддон для древесной щепы.

Загрузите продукты в печь.

Вставьте термощуп в продукт и подключите его к розетке.

Коснитесь значка запуска.

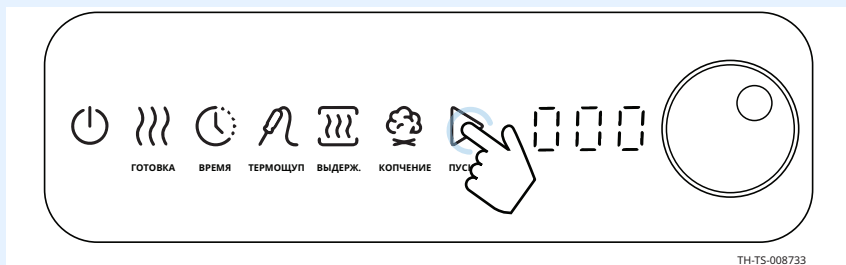

Печь начнет приготовление по термощупу.

На дисплее отобразится заданная температура и температура термощупа.

Процесс томления

- По достижении заданной температуры термощупа печь издаст звуковой сигнал, загорится значок томления, и печь начнет удерживать заданную температуру термощупа.
- На дисплее отобразится заданная температура томления и время, в течение которого печь будет удерживать заданную температуру.
- Коснитесь значка приготовления, времени, термощупа или томления, после чего удерживайте значок термощупа, чтобы посмотреть температуру термощупа.
- В любой момент коснитесь значка приготовления, времени, термощупа или томления, затем коснитесь значка запуска и удерживайте его в течение трех секунд, чтобы перевести процесс приготовления или томления в режим ожидания.

Результат

Процесс приготовления с термощупом завершен.

Томление при заданной температуре

Перед началом работы

Убедитесь, что температура продуктов, которые необходимо поместить в печь, находится в диапазоне 60–71 °С.

Последовательность операций

Для томления при выбранной температуре выполните следующие действия.

Шаг Действие

1. **Коснитесь** значка томления.

По умолчанию печь выбирает последнюю заданную температуру томления.



TH-TS-008724

2. **Поверните** регулятор, чтобы настроить температуру томления.

Нажмите на регулятор, чтобы подтвердить выбор температуры томления.

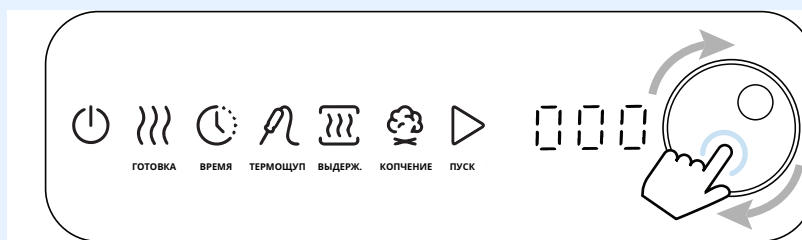

TH-TS-009824

Коснитесь значка запуска.

Дайте печи достичь заданной температуры.



ПРИМЕЧАНИЕ: Нажмите и удерживайте значок томления для просмотра фактической температуры камеры.

3. **Загрузите** горячие продукты в печь и закройте дверцу печи.

Печь начнет удерживать заданную температуру.

Продолжение на след. стр.

Продолжение с предыдущей стр.

Во время томления	<p>На дисплее отобразится температура томления и время, в течение которого печь будет удерживать заданную температуру.</p> <p>В любой момент коснитесь значка томления, затем коснитесь значка запуска и удерживайте его в течение трех секунд, чтобы перевести процесс приготовления или томления в режим ожидания.</p>
Результат	<hr/> <p>Продукты томятся в печи при заданной температуре.</p>

Как подготовить к работе коптильную камеру

Перед началом работы

- Используйте только древесную щепу, поставляемую Alto-Shaam.
- Очистите коптильную камеру от использованной древесной щепы. Утилизируйте сгоревшую щепу в соответствии с местными нормами и правилами.

Последовательность операций

Чтобы подготовить коптильную камеру, выполните следующие действия.



ПРЕДОСТЕРЕЖЕНИЕ: Опасность возгорания.

Использование неправильных материалов для копчения может привести к пожару, который может стать причиной травмы или повреждения имущества.

Используйте только древесную щепу, поставляемую Alto-Shaam.

Шаг	Действие
1.	Замочите древесную щепу в чистой воде в соответствии со стандартом Национального агентства по пожарной безопасности NFPA-96 или местными требованиями. По состоянию на 2021 год стандарт NFPA-96 требует выдержки в течение 24 часов.
	 <p>ПРЕДОСТЕРЕЖЕНИЕ: Опасность возгорания. Замачивание древесной щепы в любой другой жидкости, кроме чистой воды, может привести к травме или повреждению имущества. Замачивайте древесную щепу только в чистой воде.</p>
2.	Стряхните остатки воды и поместите влажную щепу в коптильную камеру. Закройте крышку коптильной камеры.
3.	Задвиньте коптильную камеру над элементом копчения, чтобы она зафиксировалась внутри изделия.
	



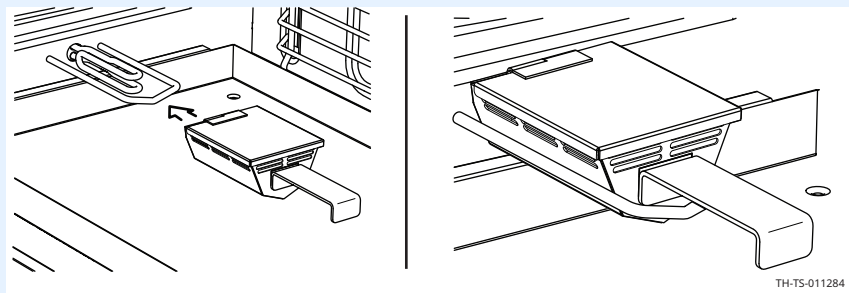

TH-TS-011284

Результат

Коптильная камера готова к копчению.

Холодное копчение

Перед началом работы

Убедитесь, что:

- Продукты приготовлены и подготовлены к копчению.
- Древесная щепа пропитана водой. См. раздел *Как подготовить к работе коптильную камеру*.





ПРЕДОСТЕРЕЖЕНИЕ: Опасность возгорания.

Использование неправильных материалов для копчения может привести к пожару, который может стать причиной травмы или повреждения имущества. Используйте только древесную щепу, поставляемую Alto-Shaam.

Замочите древесную щепу в воде в соответствии со стандартом Национального агентства по пожарной безопасности NFPA-96 или местными требованиями, прежде чем использовать ее в приборе.

Последовательность операций

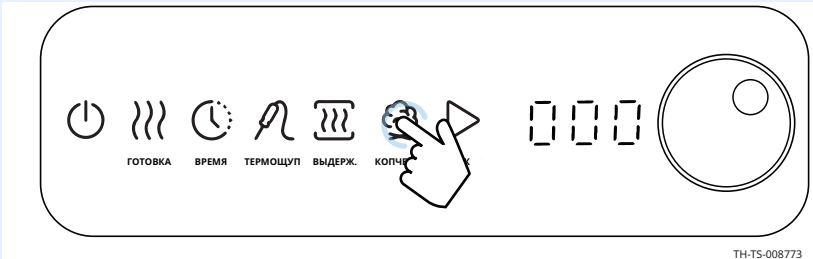
Для холодного копчения выполните следующие действия.

Шаг	Действие
1.	<p>Загрузите щепу в специальный лоток, затем установите лоток в печь.</p> <p>Загрузите в печь противень со льдом.</p> <p>Загрузите продукты в печь.</p>
2.	<p>Коснитесь значка копчения.</p>  <p style="text-align: right; font-size: small;">ТН-TS-008773</p>
3.	<p>Поверните регулятор для установки времени копчения (макс. время копчения 90 минут).</p> <p>Нажмите на регулятор, чтобы подтвердить выбранное время.</p>  <p style="text-align: right; font-size: small;">ТН-TS-009824</p>

Продолжение на след. стр.

Продолжение с предыдущей стр.

4. **Коснитесь** значка термощупа (опционально).



5. **Поверните** регулятор, чтобы настроить предельную температуру термощупа.

Нажмите на регулятор, чтобы подтвердить выбор предельной температуры термощупа.



6. **Вставьте** термощуп в продукт и подключите его к розетке.

И **ПРИМЕЧАНИЕ:** Если термощуп достигнет предельной температуры, контроллер издаст звуковой сигнал. Извлеките продукты из печи.

7. **Коснитесь** значка запуска.



Результат

Печь выполняет холодное копчение.

Загрузка рецептов с USB-накопителя

Перед началом работы

Вам потребуется USB-накопитель с загруженными рецептами.

ПРИМЕЧАНИЕ: Загруженные рецепты перезапишут сохраненные или загруженные ранее рецепты.

Последовательность операций

Чтобы загрузить рецепты с USB-накопителя в печь, выполните следующие действия.

Шаг Действие

1. **Подключите** USB-накопитель к порту ①.

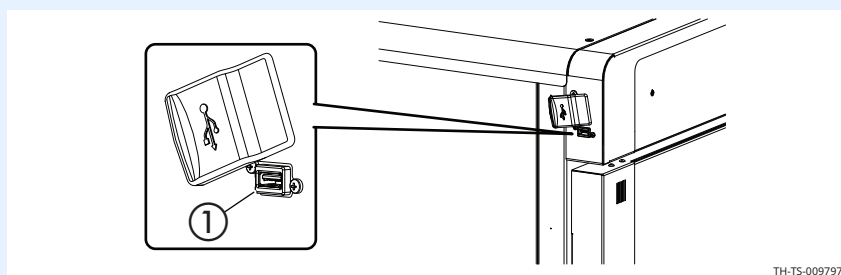

2. **Нажмите** и удерживайте регулятор для доступа к меню настроек.

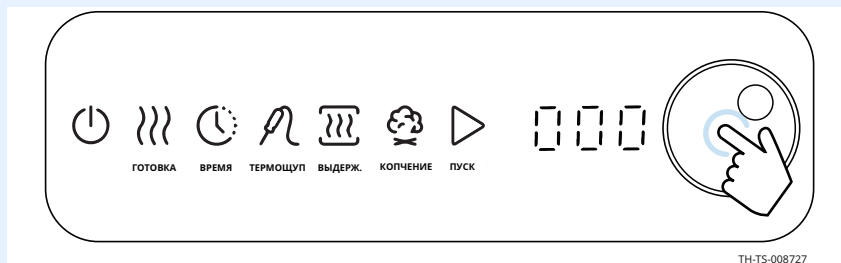

3. **Поворачивайте** регулятор до тех пор, пока на панели управления не отобразится «USB».

Нажмите на регулятор для доступа к меню USB.

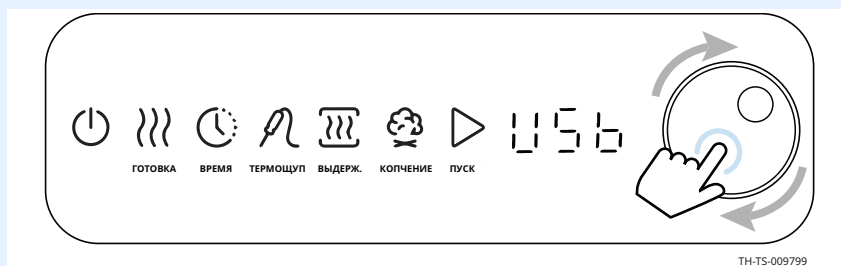

Продолжение на след. стр.

Продолжение с предыдущей стр.

4. **Поворачивайте** регулятор до тех пор, пока на панели управления не отобразится «Load».

Нажмите на регулятор, чтобы выбрать «Load».



5. **Поверните** регулятор в положение «Yes» (Да).

Нажмите на регулятор, чтобы выбрать «Yes» (Да) и начать загрузку.



После загрузки файлов на дисплее появится сообщение «Done» (Готово).

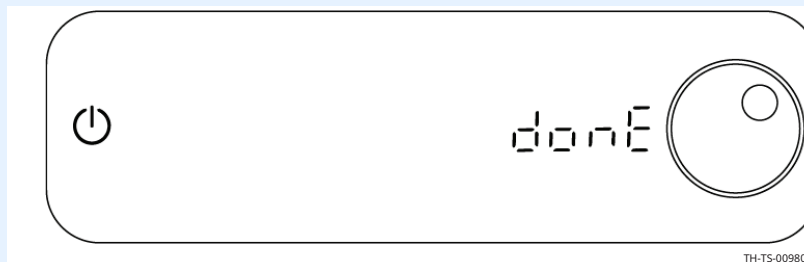

6. **Извлеките** USB-накопитель.

Результат

Рецепты загружены.



Сохранение рецептов на USB-накопитель

Перед началом работы

Вам потребуется USB-накопитель.

Последовательность операций

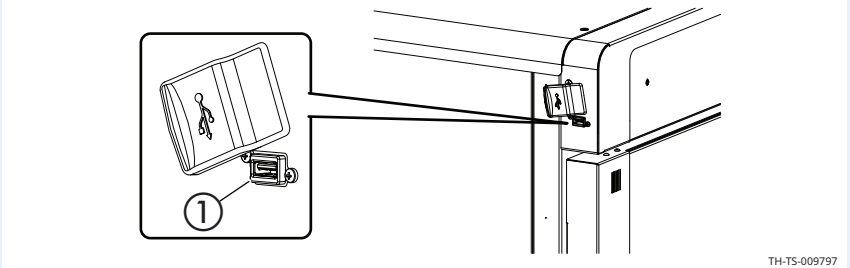
Для выгрузки рецептов из печи на USB-накопитель выполните следующие действия.

Шаг	Действие
1.	<p>Подключите USB-накопитель к порту ①.</p>  <p style="text-align: right; font-size: small;">ТН-TS-009797</p>
2.	<p>Нажмите и удерживайте регулятор для доступа к меню настроек.</p>  <p style="text-align: right; font-size: small;">ТН-TS-008727</p>
3.	<p>Поворачивайте регулятор до тех пор, пока на панели управления не отобразится «USB».</p> <p>Нажмите на регулятор для доступа к меню USB.</p>  <p style="text-align: right; font-size: small;">ТН-TS-009799</p>

Продолжение на след. стр.

Продолжение с предыдущей стр.

4. **Поворачивайте** регулятор до тех пор, пока на панели управления не отобразится «Stor».

Нажмите на регулятор, чтобы выбрать «Stor».



5. **Поверните** регулятор в положение «Yes» (Да).

Нажмите на регулятор, чтобы выбрать «Yes» (Да) и начать выгрузку.



После выгрузки файлов на дисплее появится сообщение «Done» (Готово).

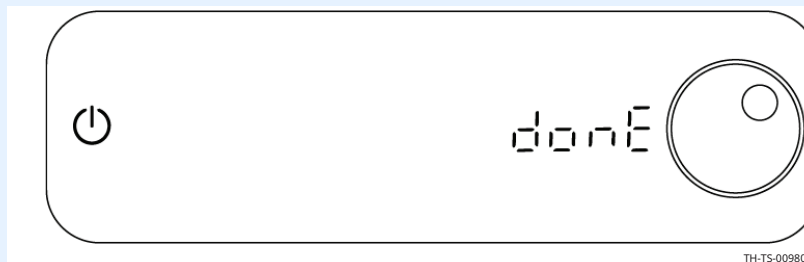

6. **Извлеките** USB-накопитель.

Результат

Рецепты сохранены на USB-накопитель.



Создание и сохранение рецепта

Перед началом работы

Убедитесь, что вы ознакомились с темами раздела «Приготовление» в данном руководстве.

Последовательность операций

Чтобы создать и сохранить рецепт в печи, выполните следующие действия.

Шаг	Действие
1.	<p>Войдите в настройки приготовления, томления и копчения, но не нажимайте ПУСК.</p>  <p style="text-align: right;">ТН-TS-008715</p>
2.	<p>Нажмите и удерживайте регулятор для доступа к меню настроек.</p>  <p style="text-align: right;">ТН-TS-008727</p>
3.	<p>Поворачивайте регулятор до тех пор, пока на панели управления не отобразится «Stor».</p> <p>Нажмите на регулятор, чтобы выбрать «Stor».</p>  <p style="text-align: right;">ТН-TS-009820</p>

Продолжение на след. стр.

Продолжение с предыдущей стр.

4. Контроллер может хранить до восьми (8) рецептов. **Поверните** регулятор в нужное положение для выбора номера рецепта от 1 до 8. **Нажмите** на регулятор, чтобы выбрать номер рецепта от 1 до 8.



5. Для двухкамерных печей: **поверните** регулятор, чтобы выбрать камеру для сохранения рецепта (верхняя, нижняя или обе). **Нажмите** на регулятор, чтобы выбрать камеру.



После сохранения рецепта на дисплее появится сообщение «Done» (Готово).

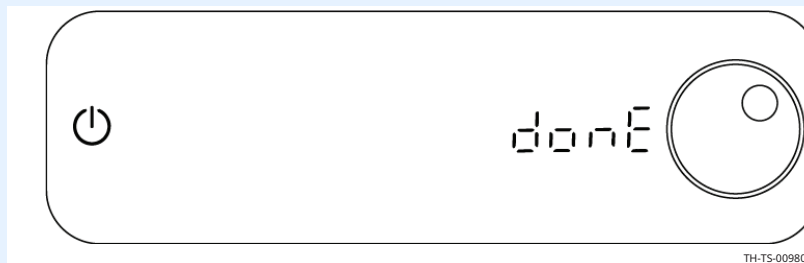

Результат

Рецепт был создан и сохранен в печи.

Приготовление с использованием рецепта

Перед началом работы

Запрограммируйте рецепт или загрузите рецепт с USB-накопителя.

В печи предварительно запрограммированы восемь (8) одинаковых рецептов. Наборы параметров можно сохранить или перезаписать.

Температура предварительного нагрева	121 °C
Температура приготовления	121 °C
Время приготовления	2 часа
Температура томления	60 °C
Время копчения (если применимо)	1 час

Последовательность операций

Для приготовления с использованием сохраненного рецепта выполните следующие действия.

Шаг	Действие
1.	<p>Нажмите и удерживайте регулятор для доступа к меню настроек.</p>  <p style="text-align: right; font-size: small;">ТН-TS-008727</p>
2.	<p>Поворачивайте регулятор до тех пор, пока на панели управления не отобразится «LOAD».</p>  <p style="text-align: right; font-size: small;">ТН-TS-009822</p>

Продолжение на след. стр.

Продолжение с предыдущей стр.

3. **Поверните** регулятор в нужное положение для выбора номера рецепта от 1 до 8.

Нажмите на регулятор, чтобы выбрать рецепт с нужным номером.

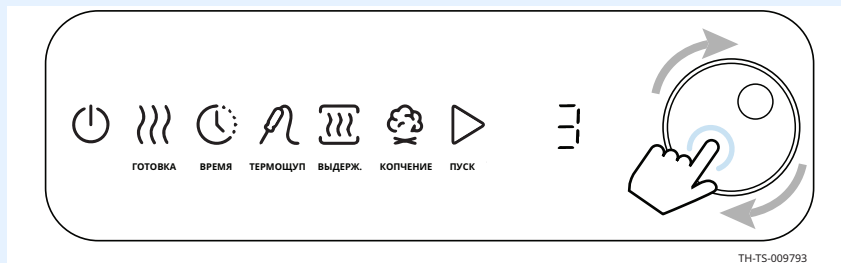

На дисплее на короткое время отобразятся параметры рецепта.

4. Для двухкамерных печей: **поверните** регулятор, чтобы выбрать камеру для использования (верхняя, нижняя или обе).

Нажмите на регулятор, чтобы выбрать камеру или камеры.

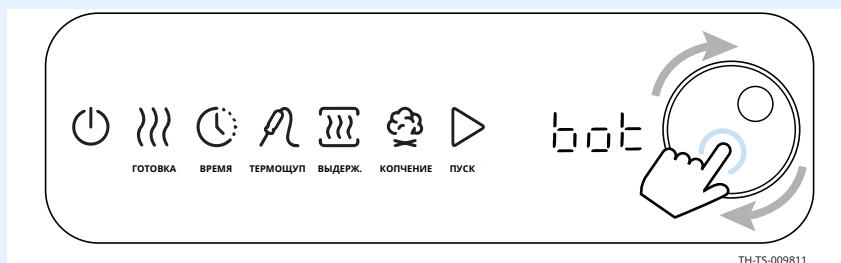

5. **Коснитесь** значка запуска, когда он начнет мигать.

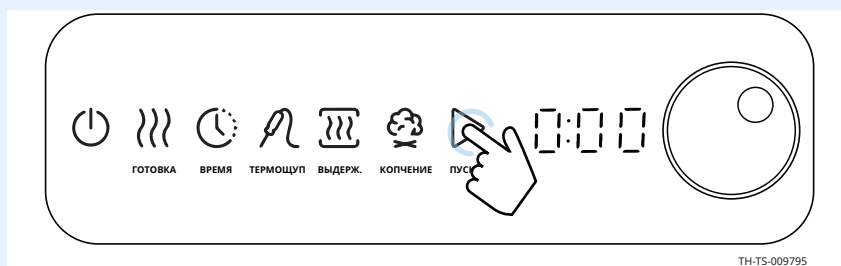

Результат

Печь выполняет приготовление по рецепту.

Включение и выключение оповещений

Перед началом работы

Убедитесь, что печь включена, но не находится в режиме приготовления или томления.

Последовательность операций

Чтобы включить или выключить функцию оповещения, выполните следующие действия.

Шаг Действие

1. **Нажмите** и удерживайте регулятор для доступа к меню настроек.



2. **Поворачивайте** регулятор до тех пор, пока на дисплее не появится слово «beep» (звуковой сигнал).

Нажмите на регулятор, чтобы выбрать «beep» (звуковой сигнал).



3. **Поворачивайте** регулятор до тех пор, пока на дисплее не появится «Yes» (Да) для включения функции оповещения или «No» (Нет) для ее отключения.

Нажмите и удерживайте регулятор, чтобы выбрать «Yes» (Да) или «No» (Нет).

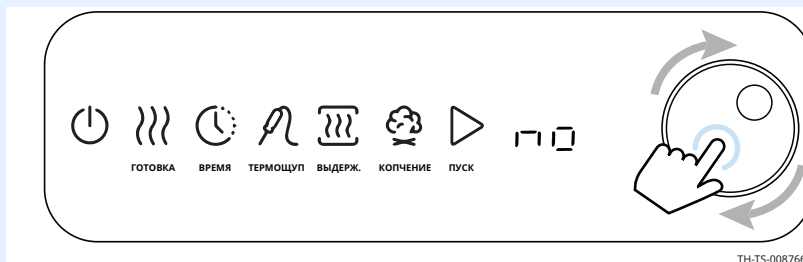

Результат

Теперь функция оповещения включена или выключена.

Блокировка и разблокировка контроллера

Последовательность операций

Чтобы заблокировать или разблокировать контроллер, выполните следующие действия.

Шаг	Действие
1.	<p>Чтобы заблокировать контроллер, нажмите и, удерживая регулятор, коснитесь значка питания.</p>  <p style="text-align: right; font-size: small;">TH-TS-011328</p> <p>ПРИМЕЧАНИЕ: Если контроллер заблокирован и пользователь касается значка, он издаст звуковой сигнал.</p>
2.	Для разблокировки контроллера выполните те же действия.

Результат

Контроллер заблокирован или разблокирован.



Изменение температурной шкалы

Перед началом работы

Убедитесь, что печь включена, но не находится в режиме приготовления или томления.

Последовательность операций

Для изменения шкалы измерения температуры выполните следующие действия.

Шаг	Действие
1.	<p>Нажмите и удерживайте регулятор для доступа к меню настроек.</p>  <p style="text-align: right; font-size: small;">ТН-TS-008727</p>
2.	<p>Поворачивайте регулятор до тех пор, пока на дисплее не отобразится «F» или «C».</p>  <p style="text-align: right; font-size: small;">ТН-TS-008769</p>
3.	<p>Поворачивайте регулятор до тех пор, пока на дисплее не отобразится «F» (Фаренгейт) или «C» (Цельсий).</p> <p>Нажмите и удерживайте регулятор для выбора «F» или «C».</p>  <p style="text-align: right; font-size: small;">ТН-TS-008771</p>

Результат

Температурная шкала изменена.

Калибровка термощупа

Перед началом работы

Убедитесь, что:

- Печь включена, но не находится в режиме приготовления или томления.
- У вас есть контейнер, наполненный льдом и водой.

Последовательность операций

Чтобы откалибровать термощуп, выполните следующие действия.

Шаг	Действие
1.	Поместите термощуп и термометр в емкость с ледяной водой и дайте температуре стабилизироваться на отметке 0 °С.
2.	<p>Нажмите и удерживайте регулятор для доступа к меню настроек.</p>  <p style="text-align: right; font-size: small;">ТН-TS-008727</p>
3.	<p>Поворачивайте регулятор до тех пор, пока на панели управления не отобразится «PCAL».</p> <p>Нажмите на регулятор для доступа к меню PCAL.</p>  <p style="text-align: right; font-size: small;">ТН-TS-011322</p>

Продолжение на след. стр.

Продолжение с предыдущей стр.

4. Если на дисплее не отображается 0 °С, **поверните** регулятор, чтобы на нем отобразилось значение 0 °С.

Нажмите на регулятор, чтобы подтвердить выбор температуры.



5. **Извлеките** термощуп из ледяной воды.

Результат

Термощуп откалиброван.



Обновление программного обеспечения с помощью USB-накопителя

Перед началом работы

- Вам потребуется USB-накопитель с обновлением ПО.
- Убедитесь, что печь включена, но не находится в режиме приготовления или томления.
- Запишите версии ПО, установленного на печи. См. раздел *Где посмотреть версию ПО*.

Последовательность операций

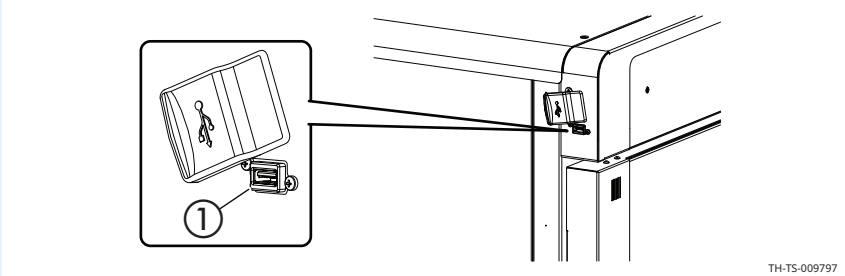
Чтобы обновить программное обеспечение, выполните следующие действия.

Шаг	Действие
1.	<p>Подключите USB-накопитель к порту ①.</p>  <p style="text-align: right; font-size: small;">ТН-TS-009797</p>
2.	<p>Нажмите и удерживайте регулятор для доступа к меню настроек.</p>  <p style="text-align: right; font-size: small;">ТН-TS-008727</p>
3.	<p>Поворачивайте регулятор до тех пор, пока на панели управления не отобразится «USB».</p> <p>Нажмите на регулятор для доступа к меню USB.</p>  <p style="text-align: right; font-size: small;">ТН-TS-009799</p>

Продолжение на след. стр.

Продолжение с предыдущей стр.

4. **Поворачивайте** регулятор до тех пор, пока на дисплее не появится надпись «Prog».

Нажмите на регулятор, чтобы выбрать «Prog».



5. **Поверните** регулятор в положение «Yes» (Да).

Нажмите на регулятор, чтобы выбрать «Yes» (Да) и начать обновление.



Блок управления посчитает до 99, выполнит флэш-программирование версии ПО, а затем снова посчитает до 99.

После обновления программного обеспечения на дисплее появится сообщение «Done» (Готово). Коснитесь значка питания, чтобы возобновить работу.



6. **Извлеките** USB-накопитель.

Продолжение на след. стр.

Продолжение с предыдущей стр.

Результат

Программное обеспечение обновлено.

В качестве альтернативы использованию функции «Prog» программное обеспечение также можно обновить, выполнив следующие действия:

- Выключите выключатель на задней панели или отключите печь от электросети.
- Подключите USB-накопитель к порту на боковой панели печи.
- Включите выключатель на задней панели или снова включите печь.



Программное обеспечение будет обновлено автоматически.

Не извлекайте USB-накопитель во время обновления.

Где посмотреть версию ПО

Последовательность операций

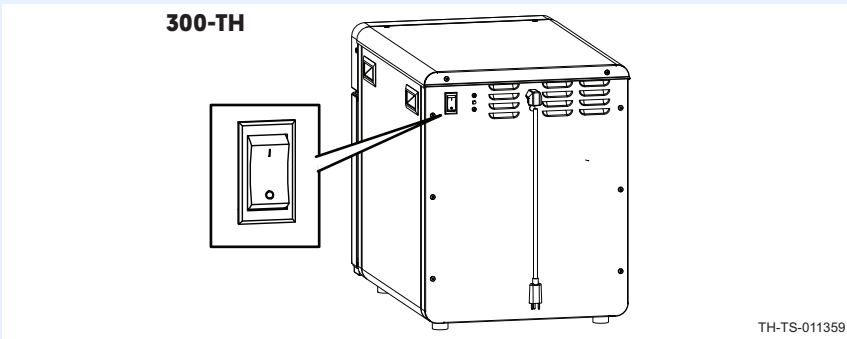
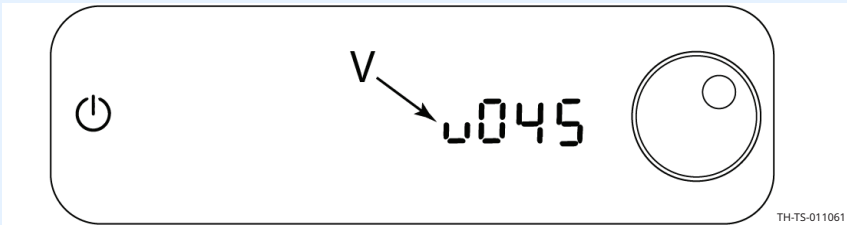
Чтобы посмотреть версию программного обеспечения, выполните следующие действия.

Шаг	Действие
1.	<p>Отключите и снова включите электропитание печи.</p> <p>ПРИМЕЧАНИЕ: Для печей ТН-300 можно использовать выключатель питания.</p>  <p style="text-align: right;">ТН-TS-011359</p>
2.	<p>Отобразится версия программного обеспечения интерфейсной платы (IB). Запишите этот номер.</p>  <p style="text-align: right;">ТН-TS-011061</p> <p>Отобразится версия программного обеспечения платы управления (СВ). Числа слева от двоеточия отображаются в шестнадцатеричном формате. Запишите этот номер.</p> <p>ПРИМЕЧАНИЕ: Версия платы управления 1.11 будет обозначаться как 1:11, а версия 111.11 будет записана в формате 6F:11. Числа справа от двоеточия отображаются в обычном формате.</p>  <p style="text-align: right;">ТН-TS-011064</p>

Продолжение на след. стр.

Продолжение с предыдущей стр.

3. Отображается сообщение о сбое питания (PF).

Нажмите на значок питания, чтобы удалить информацию о сбое питания (PF).

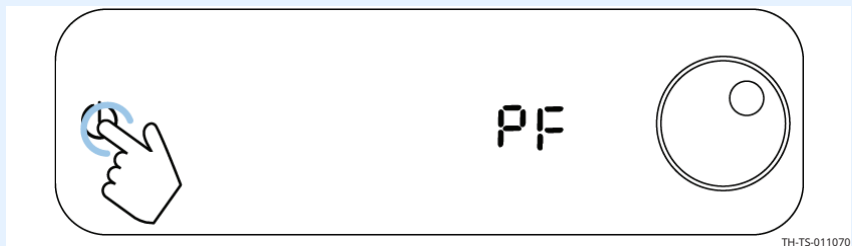

TH-TS-011070

4. Дисплей погаснет. **Коснитесь** значка питания.

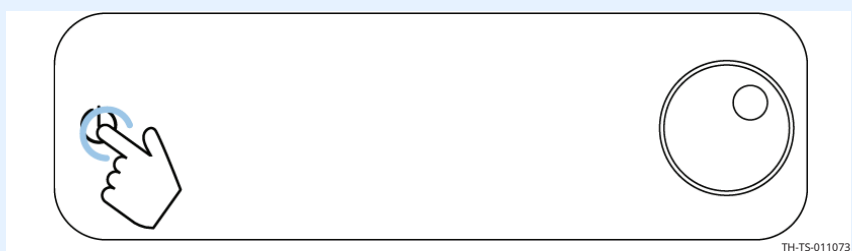

TH-TS-011073

Дисплей включится, и на нем отобразятся значки.

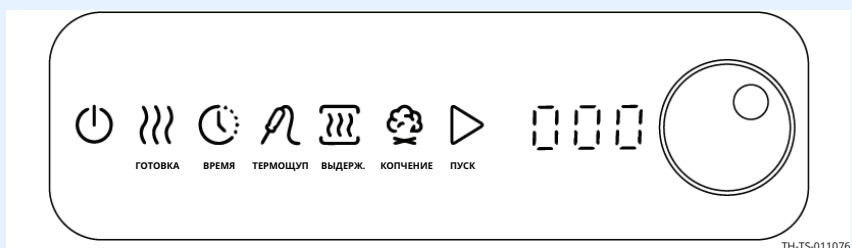

TH-TS-011076

Результат

Вы посмотрели версию ПО.

Как установить дату и время для данных НАССР (при наличии)

Перед началом работы

Убедитесь, что функция НАССР включена. Параметр «DATE» (ДАТА) доступен в меню настроек.

Последовательность операций

Чтобы установить дату и время для данных НАССР, выполните следующие действия.

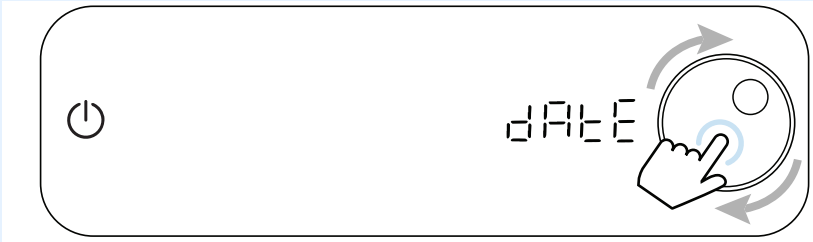
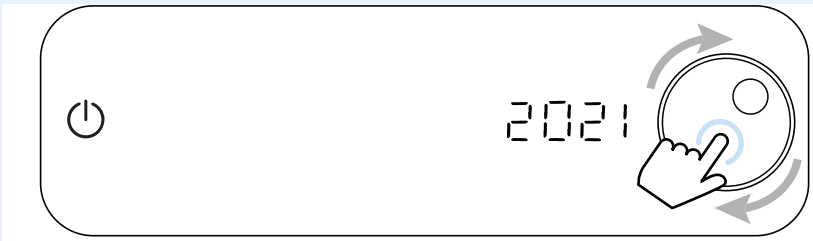
Шаг	Действие
1.	<p>Нажмите и удерживайте регулятор для доступа к меню настроек.</p>  <p style="text-align: right; font-size: small;">ТН-TS-008727</p>
2.	<p>Поворачивайте регулятор до тех пор, пока на панели управления не отобразится «Date» (Дата).</p> <p>Нажмите на регулятор для доступа к меню выбора даты.</p>  <p style="text-align: right; font-size: small;">ТН-TS-011965</p>
3.	<p>Поворачивайте регулятор, чтобы выбрать год.</p> <p>Нажмите на регулятор, чтобы подтвердить выбор года.</p> <p>Чтобы установить месяц и день, повторите процедуру.</p>  <p style="text-align: right; font-size: small;">ТН-TS-011968</p>

Продолжение на след. стр.

Продолжение с предыдущей стр.

4. **Поворачивайте** регулятор, чтобы выбрать время.
Нажмите на регулятор, чтобы установить время.



ПРИМЕЧАНИЕ: Время устанавливается в 24-часовом формате.

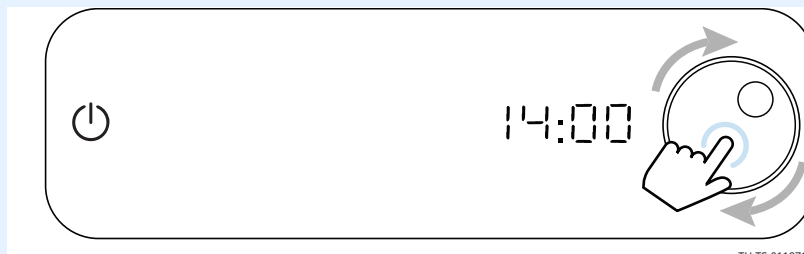

После установки даты и времени на дисплее появится сообщение «Done» (Готово). После этого на дисплее появится главное меню.

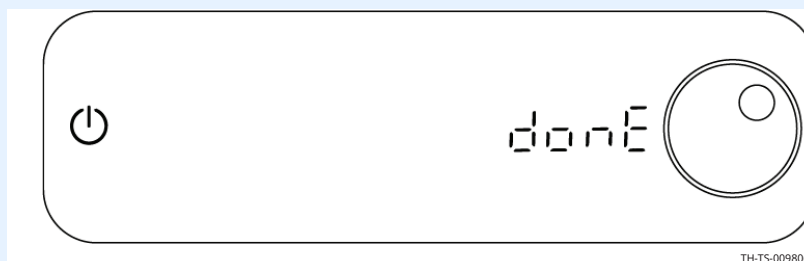

Результат

Дата и время для данных НАССР установлены.

Загрузка данных НАССР (при наличии)

Перед началом работы

- Вам потребуется USB-накопитель.

Краткая справка

Данные НАССР обеспечивают автоматическое ведение записей, проверку заданных значений, запись рецептов, даты и времени. Данные сохраняются до тех пор, пока информация не будет загружена на носитель. После загрузки информация удаляется из памяти печи. Рекомендуется загружать информацию на USB-накопитель каждые 30 дней. Формат файла — это файл простого текста (.csv). Такой файл можно просмотреть в Microsoft® Excel.

Последовательность операций

Чтобы загрузить данные НАССР, выполните следующие действия.

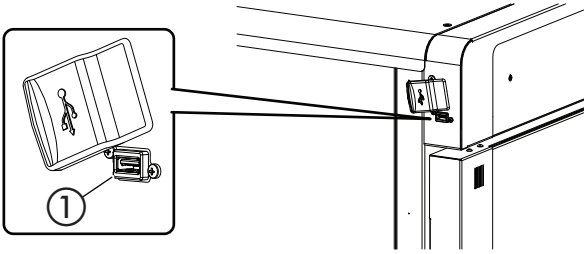
Шаг	Действие
1.	Подключите USB-накопитель к порту ①.
 <p style="text-align: right; font-size: small;">ТН-TS-009797</p>	
2.	Нажмите и удерживайте регулятор для доступа к меню настроек.
 <p style="text-align: right; font-size: small;">ТН-TS-008727</p>	

Продолжение на след. стр.

Продолжение с предыдущей стр.

3. **Поворачивайте** регулятор до тех пор, пока на панели управления не отобразится «USB».

Нажмите на регулятор для доступа к меню USB.



4. **Поворачивайте** регулятор до тех пор, пока на панели управления не отобразится «НССР».

Нажмите на регулятор, чтобы выбрать «НССР» и начать загрузку.



После завершения загрузки НАССР на дисплее будет мигать надпись «Done» (Готово).

Нажмите на регулятор, чтобы возобновить работу.

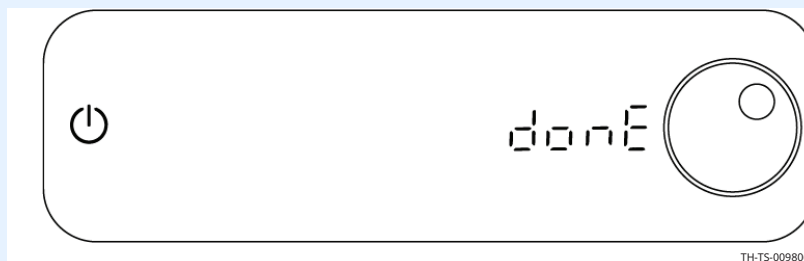

5. **Извлеките** USB-накопитель.

Результат

Данные НАССР загружены.

Эта страница намеренно оставлена пустой.

График технического обслуживания

Требования

- Ознакомьтесь с разделом «Очистка печи».
- Убедитесь, что печь остыла и выключена: температура внутри камеры не должна превышать 60 °C (140 °F).

Ежедневно

Для ежедневного обслуживания выполните следующие действия.

- См. раздел «Очистка печи» и следуйте инструкциям по ежедневной очистке.
- **Проверьте** экран на наличие трещин или отслоения. При необходимости обратитесь в отдел технического обслуживания.

Еженедельно

Для еженедельного обслуживания выполните следующие действия.

- См. раздел «Очистка печи» и следуйте инструкциям по еженедельной очистке.
- **Проверьте** печь на наличие повреждений или незакрепленных деталей.

Ежемесячно

Для ежемесячного обслуживания выполните следующие действия.

- **Осмотрите** прокладку дверцы.
- **Проверьте** герметичность прокладки стекла дверцы.
- **Проверьте** правильность работы вентиляционных отверстий дверцы камеры.
- **Осмотрите** боковые стеллажи, полки и направляющие полок на наличие повреждений.
- **Откалибруйте** съемный термощуп (при наличии)
- **Очистите** воздухозаборник охлаждающего вентилятора и отверстия выхода воздуха.
- **Осмотрите** винты ручки двери и затяните их при необходимости.
- **Осмотрите** элемент копчения (при наличии). При обнаружении деформации, трещин или разрывов выведите печь из эксплуатации и обратитесь к уполномоченному специалисту по техническому обслуживанию.

Ежегодно

Для ежегодного обслуживания выполните следующие действия.



ПРИМЕЧАНИЕ: Выполняется квалифицированным специалистом.

- **Проверьте и затяните** все проводные соединения.
- **Осмотрите** элемент копчения и его проводку.
- **Измерьте** потребляемый ток в каждой камере. Оцените работу коптильной камеры (при наличии).
- **Проверьте** нагревательные элементы на наличие короткого замыкания на землю.
- **Проверьте** состояние шнура и вилки.

Продолжение на след. стр.

Продолжение с предыдущей стр.

- **Проверьте** и затяните подключение шнура внутри зоны управления прибором.
- **Осмотрите** управляющие вентиляторы охлаждения (при наличии).
- **Измерьте** напряжение на участке.
- **Осмотрите** и при необходимости отрегулируйте плату контроля напряжения.
- **Осмотрите** и проверьте термощуп и розетку термощупа.
- **Осмотрите** и проверьте функции и элементы управления.

- **Осмотрите** камеру на предмет структурной целостности.
- **Убедитесь** в правильности формы и герметичности прокладок дверцы. При необходимости выполните замену или ремонт.
- **Осмотрите** ручку и петли дверцы. При необходимости выполните замену или ремонт.
- **Осмотрите** бампер по всему периметру.
- **Осмотрите** колесики.
- **Выполните** процедуру калибровки температуры камеры в соответствии с рекомендациями производителя.

Очистка печи

Перед началом работы



ПРЕДОСТЕРЕЖЕНИЕ: Опасность поражения электрическим током.

Установите переключатель питания в положение ВЫКЛ. и отключите печь от электросети перед ее очисткой.



ПРЕДУПРЕЖДЕНИЕ: Опасность получения ожога.

Перед очисткой убедитесь, что печь, поддоны для капель и решетки остыли.



ПРЕДУПРЕЖДЕНИЕ: Опасность, связанная с корродирующими материалами.

При очистке используйте средства защиты глаз и рук.

УВЕДОМЛЕНИЕ

Использование ненадлежащих процедур очистки приведет к повреждению печи и аннулированию гарантии.

Используйте аэрозольный очиститель только после полного отключения электропитания печи.

Не используйте для очистки стальные губки, проволочные щетки или скребки.

Ежедневная очистка

Для ежедневной очистки печи выполните следующие действия.

Шаг	Действие
1.	Убедитесь , что печь выключена и остыла: температура в камере не должна превышать 60 °С.
2.	Снимите все съемные предметы, такие как проволочные полки, боковые полки, съемный поддон и поддон для капель, после чего очистите их отдельно.
3.	Удалите пролитые жидкости с помощью одноразовых бумажных салфеток или влажной ткани.
4.	Протрите наружную поверхность печи и держатель поддона для капель влажной тканью.
5.	Протрите панель управления, вентиляционные отверстия, ручки и прокладки дверцы неабразивной нейлоновой губкой.
6.	Если печь оснащена дополнительной стеклянной дверцей, очистите каждую сторону стекла универсальным средством для мытья стекла.

Продолжение на след. стр.

Продолжение с предыдущей стр.

7. **Протрите** термощуп, кабель в сборе и штыри термощупа неабразивной нейлоновой губкой. Протрите термощупы одноразовой спиртовой салфеткой или дезинфицирующим раствором, рекомендованным для поверхностей, контактирующих с пищей.
8. **Очистите** наружную поверхность печи очистителем для нержавеющей стали.

Еженедельная очистка

Для еженедельной очистки печи выполните следующие действия.

Шаг	Действие
1.	Установите переключатель питания в положение ВЫКЛ. и отключите прибор от электросети.
2.	Очистите внешнюю поверхность печи с помощью неабразивной нейлоновой губки.
3.	Распылите на внешнюю поверхность печи средство для полировки изделий из нержавеющей стали.
<div style="border-left: 2px solid blue; padding-left: 10px;"> <p>УВЕДОМЛЕНИЕ Используйте только неедкие чистящие средства. Не распыляйте средство непосредственно на отверстия вентилятора в задней части печи. Не используйте чистящие средства, содержащие гидроксид натрия (щелочь) или фосфор.</p> </div>	
4.	Распылите на внутренние поверхности печи средство для очистки. Подождите 3–5 минут.
5.	Очистите внутреннюю поверхность печи с помощью неабразивной нейлоновой губки.
6.	Очистите прокладку дверцы теплой водой с моющим раствором.
7.	Если печь оснащена дополнительной стеклянной дверцей, очистите каждую сторону стекла универсальным средством для мытья стекол.
8.	По завершении подключите прибор к электросети и установите переключатель питания в положение ВКЛ.

Результат

Печь очищена.

Коды ошибки

Код	Описание	Причина	Способ устранения
ProG	Ошибка контроллера	Неустраняемая ошибка	Позвоните в службу технической поддержки Alto-Shaam.
P111	Обрыв цепи термощупа 1 в верхнем отсеке	Обнаружено короткое замыкание проводов термощупа.	1. Подключение датчика 2. Датчик 3. Панель управления
P110	Короткое замыкание термощупа 1 в верхнем отсеке	Обнаружено короткое замыкание проводов датчика.	1. Подключение датчика 2. Датчик 3. Панель управления
P711	Обрыв цепи термощупа 1 в нижнем отсеке	Обнаружено короткое замыкание проводов термощупа	1. Подключение датчика 2. Датчик 3. Панель управления
P710	Короткое замыкание термощупа 1 в нижнем отсеке	Обнаружено короткое замыкание проводов датчика	1. Подключение датчика 2. Датчик 3. Панель управления
E-10	Короткое замыкание щупа камеры	Обнаружено короткое замыкание проводов датчика. Останавливает любую активную программу.	1. Подключение датчика 2. Датчик 3. Панель управления
E-11	Щуп камеры открыт	Обнаружено короткое замыкание проводов термощупа. Останавливает любую активную программу.	1. Подключение датчика 2. Датчик 3. Панель управления
E-31	Перегрев устройства	Слишком высокая температура на датчике камеры. Останавливает активную программу, если температура превышает 190 °С.	1. Охлаждающий вентилятор не работает 2. Не выполнены требования к установочному зазору
E-30	Недогрев устройства	Слишком низкая температура на датчике камеры.	Проблема с нагревательными элементами камеры
E-79	Повышенное напряжение	Неправильное напряжение питания	Исправьте напряжение питания
E-78	Пониженное напряжение	Неправильное напряжение питания	Исправьте напряжение питания
E-109	Верхний предел	Открыт верхний предел камеры. Останавливает любую активную программу.	Печь с этой ошибкой необходимо осмотреть в авторизованном сервисном центре Alto-Shaam.
E-b0	Замыкание печатной платы	Короткое замыкание датчика температуры печатной платы.	Сбой платы
E-b1	Разрыв цепи печатной платы	Разрыв цепи датчика температуры печатной платы.	Сбой платы

E-b2	Перегрев печатной платы	Значение выше 70 °C на датчике температуры печатной платы.	1. Охлаждающий вентилятор не работает 2. Не выполнены требования к установочному зазору
E-bC	Сброс ОЗУ Bootloader EEPROM	Ошибка микросхемы загрузчика	Для сброса требуется выключить и снова включить питание
EFAп	Проверьте вентиляторы	Недостаточный поток внутреннего охлаждающего воздуха.	1. Фильтры охлаждающего вентилятора загрязнены 2. Охлаждающие вентиляторы не работают 3. Не выполнены требования к установочному зазору
UE01	Ошибка USB (USB отсутствует)	USB отсутствует	Вставьте USB-кабель, USB-кабель неисправен
UE02	Нет такого файла на USB	Отсутствует файл на USB	Загрузите правильный файл на USB-накопитель
U-05	Дата/время НАССР не установлены, отсутствует связь с микросхемой RTC	Кабель не подключен или поврежден	1. Установите дату и время 2. Проверьте и выполните сброс или замените кабель
U-06	Отсутствует связь с модулем НАССР	Кабель не подключен или поврежден	1. Проверьте и выполните сброс или замените кабель 2. Замените плату НАССР
U-07	Отсутствует связь с микросхемой флэш-памяти на модуле НАССР	Кабель не подключен или поврежден	1. Проверьте и выполните сброс или замените кабель 2. Замените плату НАССР



Что делать в случае сбоя электропитания

Краткая справка

В случае сбоя электропитания может потребоваться перезагрузка печи.

Последовательность операций

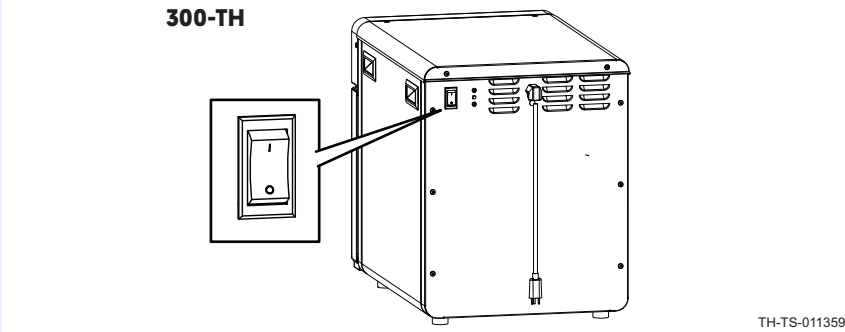
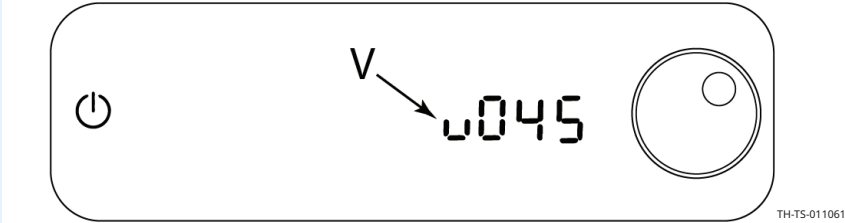
Чтобы продолжить работу печи, выполните следующие действия.

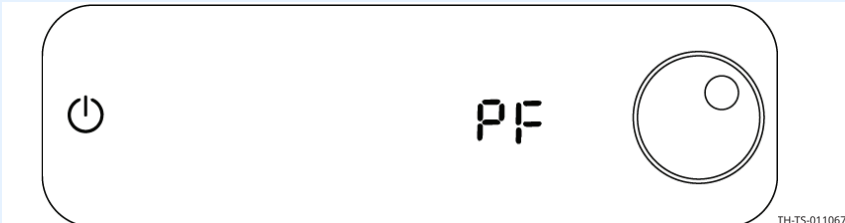
Шаг	Действие
1.	<p>Для модели ТН-300: переведите переключатель питания в положение ВКЛ.</p>  <p style="text-align: right;">ТН-TS-011359</p> <p>Отобразится версия программного обеспечения интерфейсной платы (IB).</p>  <p style="text-align: right;">ТН-TS-011061</p> <p>Отобразится версия программного обеспечения платы управления (СВ).</p>  <p style="text-align: right;">ТН-TS-011064</p> <p>Отображается сообщение о сбое питания (PF).</p>  <p style="text-align: right;">ТН-TS-011067</p>

Продолжение с предыдущей стр.

2. **Нажмите** на значок питания, чтобы удалить информацию о сбое питания (PF).

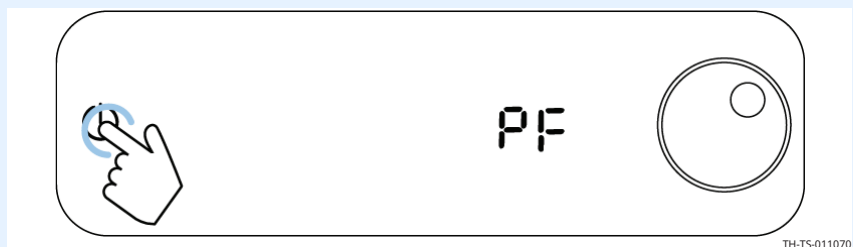

Дисплей погаснет. **Коснитесь** значка питания.

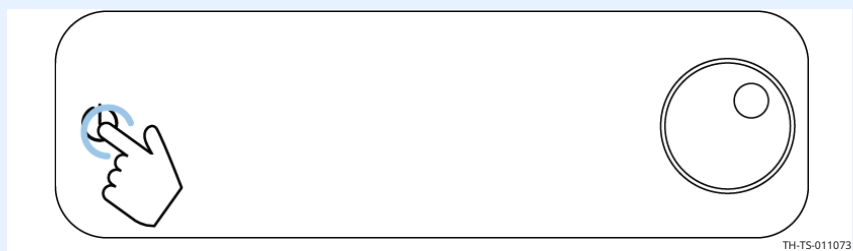

Дисплей включится, и на нем отобразятся значки.



Результат

Заново включите печь.

Гарантия

Введение

Alto-Shaam, Inc. гарантирует первоначальному покупателю, что любая оригинальная деталь, которая будет признана дефектной по материалу или качеству изготовления, будет, по усмотрению Alto-Shaam и в соответствии с условиями, изложенными ниже, заменена новой или восстановленной деталью.

Гарантийный период

Для оригинальных деталей и узлов гарантийный период устанавливается следующим образом:

- Для всех прочих оригинальных деталей — 1 (один) год со дня установки устройства, но не больше 15 (пятнадцати) месяцев со дня отгрузки.
- Гарантийный период на трудозатраты — 1 (один) год со дня установки, но не дольше 15 (пятнадцати) месяцев со дня отгрузки.
- Alto-Shaam берет на себя расходы по нормальным трудозатратам в обычные рабочие часы, но не оплачивает сверхурочные, работу в выходные дни и какие бы то ни было дополнительные услуги.
- Для компрессора холодильника, если он установлен — 5 (пять) лет со дня первоначальной установки устройства.
- Для нагревательных элементов печей Halo Heat® для готовки и выдерживания — неограниченно, пока печью владеет первоначальный покупатель. Этот гарантийный период распространяется на устройства, проданные после 01.02.2009, исключая печи, предназначенные только для выдерживания.
- Чтобы гарантийная претензия была действительна, она должна быть заявлена в течение соответствующего гарантийного периода. Данная гарантия передаче не подлежит.

Исключения

Эта гарантия не распространяется на:

- Калибровку.
- Замену осветительных ламп, резиновых прокладок, жировых фильтров, воздушных фильтров, стоек, плит подачи воздуха и (или) стекол при любом повреждении.
- Повреждения оборудования в результате аварии, транспортировки, неправильной установки или внесения изменений.
- Оборудование, используемое неправильно, не по назначению, без должного внимания или в ненормальных условиях, включая, в частности, оборудование, подвергающееся неблагоприятным воздействиям, в том числе, воздействию веществ, содержащих хлориды или соли четвертичного основания, или воздействию воды низкого качества, либо оборудование с отсутствующими или измененными серийными номерами.
- Повреждения оборудования, вызванные использованием любых чистящих средств, кроме средств, рекомендованных компанией Alto-Shaam, включая, в частности, повреждения, вызванные хлором или другими вредными химикатами.

Продолжение на след. стр.

Продолжение с предыдущей стр.

- Любые потери или ущерб, возникшие вследствие неисправностей, включая потерю пищевой продукции или косвенные либо побочные убытки любого рода.
- Оборудование, подвергшееся любым переделкам по сравнению с первоначальной моделью, использование запасных частей, не сертифицированных изготовителем, несанкционированное удаление любых деталей, включая опоры, или несанкционированное добавление каких бы то ни было деталей.
- Повреждения оборудования, являющиеся прямым результатом низкого качества воды* и недостаточного техобслуживания генераторов пара и (или) повреждения поверхностей, вызванные низким качеством воды. Ответственность за качество воды и необходимое техническое обслуживание системы производства пара несет владелец (оператор).
- Повреждения оборудования, являющиеся результатом несоблюдения графика обязательного техобслуживания, опубликованного в руководствах по эксплуатации этого оборудования.

Заключение

Данная гарантия является исключительной и заменяет все другие гарантии, явные или подразумеваемые, включая подразумеваемую гарантию пригодности для продажи или пригодности для конкретной цели. Никто, кроме сотрудника компании Alto-Shaam, Inc., не вправе изменять данную гарантию или принимать от имени компании Alto-Shaam любые другие обязательства или ответственность, связанные с оборудованием компании Alto-Shaam.

**Стандарты качества воды см. на листе спецификаций изделия.*

ДЕКЛАРАЦИЯ О СООТВЕТСТВИИ

Изготовитель:
Alto-Shaam, Inc.
W164 N9221 Water Street
Menomonee Falls, WI 53202-0450



ТИП ОБОРУДОВАНИЯ:	Бытовые и аналогичные им электроприборы
ОПИСАНИЕ ОБОРУДОВАНИЯ:	Печи для приготовления пищи на предприятиях общественного питания, копчения и выдерживания
НОМЕР МОДЕЛИ:	300, 500, 750, 1000, 1200, 1750, с суффиксом TH или SK
ПРИМЕНИМЫЕ ДИРЕКТИВЫ:	Директива 2014/35/EC о низковольтном оборудовании Электромагнитная совместимость – 2014/30/EC Ограничение содержания вредных веществ – 2011/65/EU Утилизация электрического и электронного оборудования – 2012/19/EU
ПРИМЕНИМЫЕ СТАНДАРТЫ:	EN 60335-1:2014 EN 60335-2-42:2003 + A1:2008 + A11:2012 EN 55014-1: CISPR 14, EN 55014-2: CISPR 14



Мы, нижеподписавшиеся, настоящим заявляем, что указанное выше оборудование соответствует указанным выше директивам и стандартам

Изготовитель:
ALTO-SHAAM INC.
ИМЯ И ФАМИЛИЯ: Christa Pieper
ДОЛЖНОСТЬ: Менеджер по сертификации

ПОДПИСЬ: _____
ДАТА: 9^{ое} октября 2020

ДЕКЛАРАЦИЯ О СООТВЕТСТВИИ



ALTO-SHAAM ASIA

Shanghai, China
Тел.: +86-21-6173-0336

ALTO-SHAAM CANADA

Concord, Ontario, Canada
Бесплатный тел.: 866-577-4484
Тел.: +1-905-660-6781

**ALTO-SHAAM CENTRAL
& SOUTH AMERICA**

Miami, FL USA
Тел.: 800 558-8744

**ALTO-SHAAM MIDDLE EAST
& AFRICA**

Dubai, UAE
Тел.: +971-4-321-9712

ALTO-SHAAM MEXICO

Leon, Mexico
Тел.: 477 717-3108

ALTO-SHAAM FRANCE, L.L.C.

Aix en Provence, France
Тел.: +33(0)4-88-78-21-73

ALTO-SHAAM GMBH

Bochum, Germany
Тел.: +49(0)234-298798-0

ALTO-SHAAM RUSSIA

Москва, Россия
Тел.: +7 903 7932331

ALTO-SHAAM.

Menomonee Falls, WI, U.S.A.

Телефон: 800-558-8744 | +1-262-251-3800 | alto-shaam.com