

# PROFI COOK®

## Bedienungsanleitung / Garantie

Gebbruksaanwijzing • Mode d'emploi • Instrucciones de servicio • Istruzioni per l'uso • Instruction Manual •  
Instrukcja obsługi • Használati utasítás • Руководство по эксплуатации • دليل التعليمات



## Toastautomat / Automatic Toaster PC-TAZ 1110

Automatische broodrooster • Grille-pain • Tostadora automática • Tostapane automatico • Instruction Manual •  
Toster automatyczny • Automatikus pirító • Автоматический тостер • محمصة أوتوماتيكية



DEUTSCH .....	Seite	4
NEDERLANDS .....	Pagina	10
FRANÇAIS .....	Page	15
ESPAÑOL .....	Página	20
ITALIANO .....	Pagina	25
ENGLISH .....	Page	30
JĘZYK POLSKI .....	Strona	35
MAGYARUL .....	Oldal	41
РУССКИЙ .....	стр.	46
52 صفحة .....	دليل التعليمات	

DEUTSCH

NEDERLANDS

FRANÇAIS

ESPAÑOL

ITALIANO

ENGLISH

JĘZYK POLSKI

MAGYARUL

РУССКИЙ

العربية

## Übersicht der Bedienelemente

Overzicht van de bedieningselementen • Liste des différents éléments de commande • Elementi di comando  
• Location of Controls • Przegląd elementów obsługi • A kezelőszervek elhelyezkedése • Расположение  
элементов • نظرة عامة على المكونات

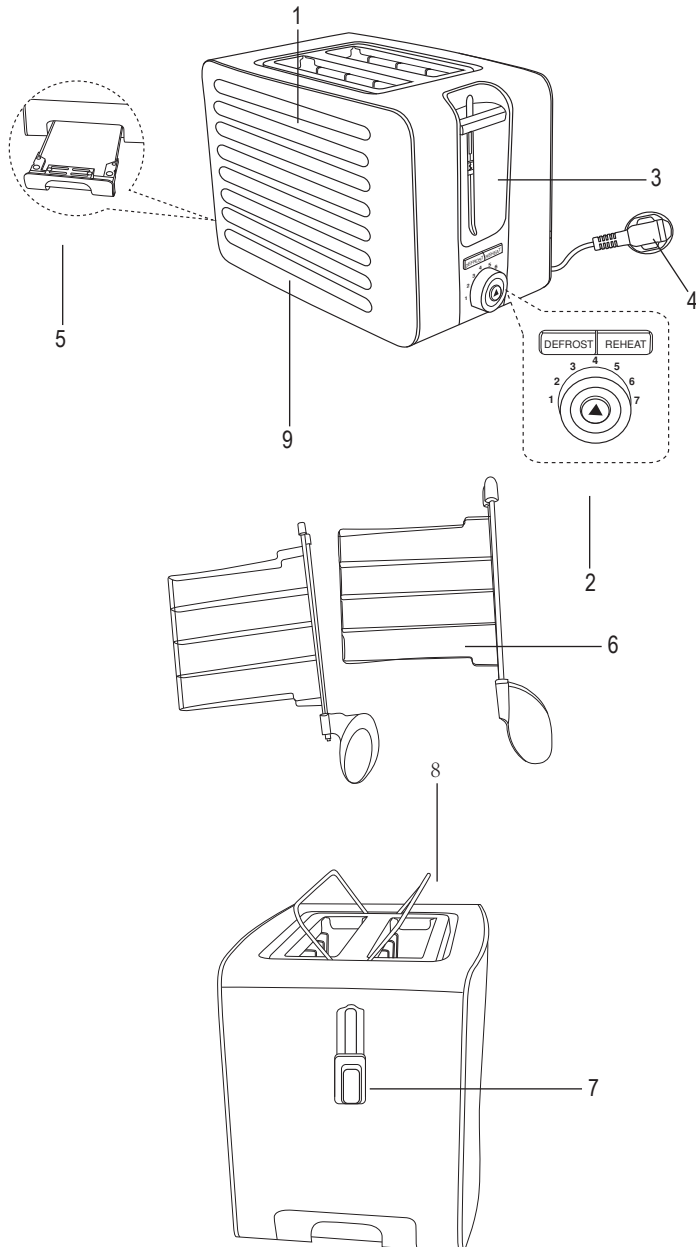

## Bedienungsanleitung

Vielen Dank, dass Sie sich für unser Produkt entschieden haben. Wir wünschen Ihnen viel Freude mit dem Gerät.

### Symbole in dieser Bedienungsanleitung

Wichtige Hinweise für Ihre Sicherheit sind besonders gekennzeichnet. Beachten Sie diese Hinweise unbedingt, um Unfälle und Schäden am Gerät zu vermeiden:

#### **WARNUNG:**

Warnt vor Gefahren für Ihre Gesundheit und zeigt mögliche Verletzungsrisiken auf.

#### **ACHTUNG:**

Weist auf mögliche Gefährdungen für das Gerät oder andere Gegenstände hin.

#### **HINWEIS:**

Hebt Tipps und Informationen für Sie hervor.

## Inhalt

Übersicht der Bedienelemente .....	3
Allgemeine Hinweise .....	4
Spezielle Sicherheitshinweise für dieses Gerät .....	4
Bestimmungsgemäßer Gebrauch .....	6
Teilebeschreibung .....	6
Lieferumfang .....	6
Auspacken des Gerätes .....	6
Anwendungshinweise .....	6
Bedienung .....	6
Aufbewahrung .....	7
Reinigung .....	7
Störungsbehebung .....	8
Technische Daten .....	8
Hinweis zur Richtlinienkonformität .....	8
Garantie .....	8
Entsorgung .....	9

## Allgemeine Hinweise

Lesen Sie vor Inbetriebnahme dieses Gerätes die Bedienungsanleitung sehr sorgfältig durch und bewahren Sie diese inkl. Garantieschein, Kassenbon und nach Möglichkeit den Karton mit Innenverpackung gut auf. Falls Sie das Gerät an Dritte weitergeben, geben Sie auch die Bedienungsanleitung mit.

- Benutzen Sie das Gerät ausschließlich für den privaten und den dafür vorgesehenen Zweck. Dieses Gerät ist nicht für den gewerblichen Gebrauch bestimmt.
- Benutzen Sie das Gerät nicht im Freien. Halten Sie es vor Hitze, direkter Sonneneinstrahlung, Feuchtigkeit (auf keinen Fall in Flüssigkeiten tauchen) und scharfen Kanten fern. Benutzen Sie das Gerät nicht mit feuchten Händen. Bei feucht oder nass gewordenem Gerät sofort den Netzstecker ziehen.
- Schalten Sie das Gerät aus und ziehen Sie immer den Stecker aus der Steckdose (ziehen Sie am Stecker, nicht am Kabel), wenn Sie das Gerät nicht benutzen, Zubehörteile anbringen, zur Reinigung oder bei Störung.
- Betreiben Sie das Gerät **nicht** unbeaufsichtigt. Sollten Sie den Raum verlassen, schalten Sie das Gerät immer aus. Ziehen Sie den Stecker aus der Steckdose.
- Das Gerät und das Netzkabel müssen regelmäßig auf Zeichen von Beschädigungen untersucht werden. Wird eine Beschädigung festgestellt, darf das Gerät nicht mehr benutzt werden.
- Verwenden Sie nur Original-Zubehör.
- Zur Sicherheit Ihrer Kinder lassen Sie keine Verpackungsteile (Plastikbeutel, Karton, Styropor, etc.) erreichbar liegen.

#### **WARNUNG:**

Lassen Sie kleine Kinder nicht mit Folie spielen. Es besteht **Erstickungsgefahr!**

## Spezielle Sicherheitshinweise für dieses Gerät

- Das Gerät nur unter Aufsicht betreiben!

#### **WARNUNG:**

Sehr trockenes Brot kann beim Toasten u.U. entflammen!

- Die Metallteile werden heiß! Verbrennungsgefahr!
- Keine Gabeln, Messer o. ä. in den Röstschacht einbringen.
- Greifen Sie nicht mit den Fingern in den Röstschacht (Verbrennungsgefahr).
- Gerät nicht in der Nähe von brennbaren Gegenständen aufstellen (z. B. Gardinen, Holz etc.)!
- Betreiben Sie das Gerät nicht an einer externen Zeitschaltuhr oder einem separaten Fernwirksystem.
- Reparieren Sie das Gerät nicht selbst, sondern suchen Sie einen autorisierten Fachmann auf. Um Gefährdungen zu vermeiden, ein defektes Netzkabel nur vom Hersteller, unserem Kundendienst oder einer ähnlich qualifizierten Person durch ein gleichwertiges Kabel ersetzen lassen.
- Dieses Gerät kann von **Kindern** ab 8 Jahren und darüber und von Personen mit reduzierten physischen, sensorischen oder mentalen Fähigkeiten oder Mangel an Erfahrung und/oder Wissen benutzt werden, wenn sie beaufsichtigt oder bezüglich des sicheren Gebrauchs des Gerätes unterwiesen wurden und die daraus resultierenden Gefahren verstanden haben.
- **Kinder** dürfen nicht mit dem Gerät spielen.
- Reinigung und **Benutzer-Wartung** dürfen nicht durch **Kinder** durchgeführt werden, es sei denn, sie sind 8 Jahre und älter und werden beaufsichtigt.
- Kinder, die jünger sind als 8 Jahre, sind von dem Gerät und der Anschlussleitung fernzuhalten.

### **ACHTUNG:**

Dieses Gerät ist nicht dazu bestimmt, bei der Reinigung in Wasser eingetaucht zu werden.

## Bestimmungsgemäßer Gebrauch

Dieses Gerät dient zum Rösten von Brotscheiben und Brötchen unter Verwendung des integrierten Brötchenaufsatzes.

Es ist für den Gebrauch im Haushalt und ähnlichen Anwendungsbereichen vorgesehen. Es darf nur in der Art und Weise benutzt werden, wie es in dieser Bedienungsanleitung beschrieben ist. Sie dürfen das Gerät nicht für gewerbliche Zwecke einsetzen.

Jede andere Verwendung gilt als nicht bestimmungsgemäß und kann zu Sachschäden oder sogar zu Personenschäden führen.

Der Hersteller übernimmt keine Haftung für Schäden, die durch nicht bestimmungsgemäßen Gebrauch entstehen.

## Teilebeschreibung

- 1 Röstschacht
- 2 DEFROST (Auftauern) / REHEAT (Aufwärmen), Regler Bräunungsgrad (1 bis 7) mit Stopp-Taste 
- 3 Schlittenhebel
- 4 Netzkabel mit Netzstecker
- 5 Krümelschubblade
- 6 „Cool Touch“ Sandwich Zangen
7. Hebel zum Aufklappen des Brötchenaufsatzes
8. Integrierter Brötchenaufsatz
9. Gehäuse

## Lieferumfang

1. Toastautomat mit Krümelschubblade (5) und integriertem Brötchenaufsatz (8)
1. „Cool Touch“ Sandwich Zangen (6)

## Auspacken des Gerätes

1. Nehmen Sie das Gerät aus seiner Verpackung.
2. Entfernen Sie sämtliches Verpackungsmaterial, wie Folien, Füllmaterial, Kabelhalter und Kartonverpackung.
3. Prüfen Sie den Lieferumfang auf Vollständigkeit.

### HINWEIS:

Am Gerät können sich noch Staub oder Produktionsreste befinden. Wir empfehlen Ihnen das Gerät wie unter „Reinigung“ beschrieben zu säubern.

## Anwendungshinweise

### Vor der ersten Benutzung

#### ACHTUNG:

Zum Entfernen der Schutzschicht an der Heizspirale sollten Sie das Gerät ca. dreimal ohne Röstgut betreiben. Wählen Sie dazu die größte Bräunungsstufe.

#### HINWEIS:

Leichte Rauch- und Geruchsentwicklung ist bei diesem Vorgang normal. Sorgen Sie für ausreichende Belüftung.

### Netzkabel (4)

Wickeln Sie das benötigte Netzkabel (4) vom Bodenteil ab.

### Elektrischer Anschluss

Prüfen Sie, ob die Netzspannung, die Sie benutzen wollen, mit der des Gerätes übereinstimmt.

Die Angaben hierzu finden Sie auf dem Typenschild unterhalb des Geräts.

## Bedienung

- Gerät nur an eine vorschriftsmäßig installierte Schutzkontakt-Steckdose anschließen.
- Stellen Sie den Bräunungsgrad am Wahlschalter (2) beliebig von der hellsten Stufe 1 zur dunkelsten Stufe 7. Beginnen Sie im Zweifelsfall mit einer kleineren Einstellung.
- Brotscheibe(n) in den Röstschacht (1) einlegen und Schlitten mit dem Hebel (3) herunterziehen, bis er einrastet.
- Das Gerät beginnt mit dem Toasten. Ist der eingestellte Bräunungsgrad erreicht, schaltet das Gerät automatisch ab. Der Schlitten (3) fährt dann automatisch herauf.

### Sonderfunktionen

Zum Benutzen der gewünschten Sonderfunktionen, drücken Sie bitte nach dem Herunterdrücken des Hebels (3) die jeweilige Taste.

#### HINWEIS:

Aufwärmen oder Auftauen:

Die zugehörige Kontrollleuchte (blau) zeigt die Funktion an.

- DEFROST (2) Auftauen** Zum Auftauen und anschließendem Rösten von tiefgekühltem Brot.
- REHEAT (2) Aufwärmen** Zum Aufwärmen von bereits getoastetem Brot.
-  **Stopp (2)** Zum vorzeitigen Beenden des Röstvorgangs.

### Brötchenaufsatz (integriert) (8)

Möchten Sie Brötchen aufwärmen oder rösten? Klappen Sie den Brötchenaufsatz (8) über den Röstschächten (1) auf, indem Sie den Hebel (7) auf der Rückseite des Toasters nach unten drücken. Wenn das Aufwärmen der Brötchen beendet ist, drücken Sie den Hebel (7) nach oben.

#### **ACHTUNG:**

- Überladen Sie den Röstaufsatz (8) nicht! Legen Sie maximal ein Brötchen auf den Röstaufsatz (8)!
- Stellen Sie den Wahlschalter für den Bräunungsgrad (2) nur bis maximal Stufe 3.
- Machen Sie zwischen den Röstvorgängen eine Pause von **einer** Minute.
- Bestreichen Sie das Brötchen auf **keinen** Fall mit Fett oder Butter. Fett kann herabtropfen und sich entzünden!

### Sandwich Zangen (6)

Die Sandwich Zangen (6) eignen sich hervorragend, um Sandwichs schnell und einfach zu toasten.

- Griffe der Sandwich-Zange (6) Zusammendrücken und das Sandwich in die Zange (6) einlegen. Die Griffe anschließend wieder loslassen.
- Setzen Sie die Sandwich-Zange (6) mit dem Sandwich in den Röstschacht (1) ein und senken Sie den Schlitzen mit dem Hebel (3) so weit wie möglich.
- Bräunungsstufe wählen, um mit dem Toasten zu beginnen.
- Sandwich-Zange (6) nach Beendigung des Toastvorgangs herausnehmen.
- Nicht vergessen: unmittelbar nach dem Toastvorgang ist die Sandwich-Zange (6) heiß.
- Das Sandwich aus der Zange (6) nehmen. Vorsicht, das Sandwich und die Sandwich-Zange (6) sind heiß.

### Aufbewahrung

#### **WARNUNG:**

Da das Gehäuse (9) und die Metallteile während des Betriebes heiß werden, lassen Sie das Gerät vor dem Wegräumen abkühlen.

- Reinigen Sie das Gerät wie beschrieben und lassen Sie es vollständig trocknen. Wir empfehlen, das Gerät in der Original-Verpackung aufzubewahren, wenn Sie es über einen längeren Zeitraum nicht benutzen möchten.
- Lagern Sie das Gerät immer außerhalb der Reichweite von Kindern an einem gut belüfteten und trockenen Ort.

### Aufwickelvorrichtung für Netzkabel (4)

Das Netzkabel können Sie am Bodenteil aufwickeln.

## Reinigung

#### **WARNUNG:**

- Ziehen Sie vor jeder Reinigung den Netzstecker (4) aus der Steckdose und lassen Sie das Gerät abkühlen.
- Tauchen Sie das Gerät nicht in Wasser! Es könnte zu einem elektrischen Schlag oder Brand führen.

#### **ACHTUNG:**

Benutzen Sie keine scharfen oder scheuernden Reinigungsmittel.

### Gehäuse (9)

Zur äußeren Reinigung des Gerätes benutzen Sie nur ein mäßig feuchtes Tuch.

## Krümelschublade (5)

Die Krümelschublade (5) finden Sie auf der gegenüberliegenden Seite von den Bedienelementen.

- Ziehen Sie die Krümelschublade (5) am Griff heraus, entfernen Sie die Brotreste und schieben Sie die Schublade (5) wieder ein.

## Störungsbehebung

Problem	Mögliche Ursache	Behebung
Das Gerät ist ohne Funktion.	Das Gerät hat keine Stromversorgung.	Überprüfen Sie die Steckdose mit einem anderen Gerät.
		Setzen Sie den Netzstecker (4) richtig ein.
	Das Gerät ist defekt.	Kontrollieren Sie die Haussicherung.
		Wenden Sie sich an unseren Service oder an einen Fachmann.
Das Brot wird zu dunkel.	Die Röststufe wurde zu hoch gewählt.	Wählen Sie eine kleinere Röststufe.
Das Brot ist zu hell.	Die Röststufe wurde zu niedrig gewählt.	Wählen Sie eine höhere Röststufe.
Der Röstschlitten (3) fährt nicht mehr hoch.	Eine Brotscheibe hat sich im Schacht (1) verklemmt.	<b>Ziehen Sie den Stecker (4) aus der Steckdose! Lassen Sie das Gerät abkühlen!</b> Befreien Sie die Brotscheibe mit einem isolierten, Gegenstand, z.B. einem Holzstab. Drehen Sie den Toaster ggf. um, damit die Brotscheibe herausfällt.

## Technische Daten

Modell: ..... PC-TAZ 1110  
 Spannungsversorgung: ..... 220-240V, 50/60Hz  
 Leistungsaufnahme: ..... 860 – 1050 W  
 Schutzklasse: ..... I  
 Nettogewicht: ..... ca. 1,77 kg

Technische und gestalterische Änderungen im Zuge stetiger Produktentwicklungen vorbehalten.

## Hinweis zur Richtlinienkonformität

Hiermit erklärt der Hersteller, dass sich das Gerät PC-TAZ 1110 in Übereinstimmung mit den folgenden Anforderungen befindet:

Elektromagnetische Verträglichkeit (2004/108/EG) und der Niederspannungsrichtlinie (2006/95/EG) befindet.

- Europäische Niederspannungsrichtlinie 2006/95/EG
- EU-Richtlinie für elektromagnetische Verträglichkeit 2004/108/EG
- Ökodesign Richtlinie 2009/125/EG
- RoHS-Richtlinie 2011/65/EG

## Garantie

### Garantiebedingungen

1. Gegenüber Verbrauchern gewähren wir bei privater Nutzung des Geräts eine Garantie von 24 Monaten ab Kaufdatum.

Ist das Gerät zur gewerblichen Nutzung geeignet, gewähren wir beim Kauf durch Unternehmer für das Gerät eine Garantie von 12 Monaten.

Die Garantiezeit für Verbraucher reduziert sich auf 12 Monate, sofern sie ein zur gewerblichen Nutzung geeignetes Gerät - auch teilweise - gewerblich nutzen.

2. Voraussetzung für unsere Garantieleistungen sind der Kauf des Geräts in Deutschland bei einem unserer Vertragshändler sowie die Übersendung einer Kopie des Kaufbelegs und dieses Garantiescheins an uns.

Befindet sich das Gerät zum Zeitpunkt des Garantiefalls im Ausland, muss es auf Kosten des Käufers uns zur Erbringung der Garantieleistungen zur Verfügung gestellt werden.

3. Mängel müssen innerhalb von 14 Tagen nach Erkennbarkeit uns gegenüber schriftlich angezeigt werden. Besteht der Garantieanspruch zu Recht, entscheiden wir, auf welche Art der Schaden/Man-



gel behoben werden soll, ob durch Reparatur oder durch Austausch eines gleichwertigen Geräts.

4. Garantieleistungen werden nicht für Mängel erbracht, die auf der Nichtbeachtung der Gebrauchsanweisung, unsachgemäßer Behandlung oder normaler Abnutzung des Geräts beruhen. Garantieansprüche sind ferner ausgeschlossen für leicht zerbrechliche Teile, wie zum Beispiel Glas oder Kunststoff. Schließlich sind Garantieansprüche ausgeschlossen, wenn nicht von uns autorisierte Stellen Arbeiten an dem Gerät vornehmen.
5. Durch Garantieleistungen wird die Garantiezeit nicht verlängert. Es besteht auch kein Anspruch auf neue Garantieleistungen. Diese Garantieerklärung ist eine freiwillige Leistung von uns als Hersteller des Geräts. Die gesetzlichen Gewährleistungsrechte (Nacherfüllung, Rücktritt, Schadensersatz und Minderung) werden durch diese Garantie nicht berührt.

Stand 06 2012

## Garantieabwicklung

### 24 Stunden am Tag, 7 Tage in der Woche

Sollte Ihr Gerät innerhalb der Garantiezeit einen Mangel aufweisen, steht Ihnen die schnellste und komfortabelste Möglichkeit der Reklamationsanmeldung über unser SLI - Internet-Serviceportal zur Verfügung.

[www.sli24.de](http://www.sli24.de)

Bitte melden Sie direkt den Servicevorgang auf unserem Online Serviceportal [www.sli24.de](http://www.sli24.de) an. Sie erhalten wenige Sekunden nach Abschluss der Anmeldung ein kostenloses Versandticket per E-Mail übermittelt. Zusätzlich erhalten Sie weitere Informationen zur Abwicklung Ihrer Reklamation.

Mit Ihren persönlichen Zugangsdaten, die direkt nach Ihrer Anmeldung per E-Mail an Sie übermittelt werden, können Sie den Status Ihres Vorgangs auf unserem Serviceportal [www.sli24.de](http://www.sli24.de) online verfolgen.

Sie brauchen das kostenlose Versandticket nur noch auf die Verpackung Ihres gut verpackten Gerätes zu kleben und das Paket bei der nächsten Annahmestelle der Deutschen Post / DHL abzugeben. Der Versand erfolgt für Sie kostenlos an unser Servicecenter bzw. Servicepartner.

So einfach kann Service sein!

1. **Anmelden**
2. **Einpacken**
3. **Ab zur Post damit**

Fertig, so einfach geht es!

Bitte vergessen Sie nicht, dem Gerät eine Kopie Ihres Kaufbeleges (Kassenbon, Rechnung, Lieferschein) als Garantienachweis beizulegen, da wir sonst keine kostenlosen Garantieleistungen erbringen können.

Unser Serviceportal [www.sli24.de](http://www.sli24.de) bietet Ihnen weitere Leistungen an:

- Downloadbereich für Bedienungsanleitungen
- Downloadbereich für Firmwareupdates
- FAQ's, die Ihnen Problemlösungen anbieten
- Kontaktformular
- Zugang zu unseren Zubehör- und Ersatzteile-Webshops

**Auch nach der Garantie sind wir für Sie da! – Kostengünstige Reparaturen zum Festpreis!**

Bitte nehmen Sie in keinem Fall eine unfreie Einsendung Ihres Gerätes vor. Unfreie Lieferungen werden von uns nicht angenommen. Es entstehen Ihnen damit erhebliche Kosten.

Stand 06 2012

## Entsorgung

### Bedeutung des Symbols „Mülltonne“



Schonen Sie unsere Umwelt, Elektrogeräte gehören nicht in den Hausmüll.

Nutzen Sie die für die Entsorgung von Elektrogeräten vorgesehenen Sammelstellen und geben dort Ihre Elektrogeräte ab die Sie nicht mehr benutzen werden.

Sie helfen damit die potenziellen Auswirkungen, durch falsche Entsorgung, auf die Umwelt und die menschliche Gesundheit zu vermeiden.

Sie leisten damit Ihren Beitrag zur Wiederverwertung, zum Recycling und zu anderen Formen der Verwertung von Elektro- und Elektronik-Altgeräten.

Informationen, wo die Geräte zu entsorgen sind, erhalten Sie über Ihre Kommunen oder die Gemeindeverwaltungen.

## Gebruiksaanwijzing

Bedankt voor het kopen van ons product. Wij hopen dat u het apparaat met veel plezier gebruikt.

### Symbolen gebruikt in deze gebruiksaanwijzing

Belangrijke aanwijzingen voor uw veiligheid zijn speciaal gekenmerkt. Het is belangrijk deze instructies op te volgen om ongelukken en schade aan het apparaat te voorkomen:

#### **WAARSCHUWING:**

Dit waarschuwt u voor gezondheidsrisico's en geeft mogelijk gevaar voor verwondingen aan.

#### **VOORZICHTIG:**

Duidt op potentiaal gevaar voor het apparaat of voor andere voorwerpen.

#### **LET OP:**

Kenmerkt tips en informatie voor u.

## Inhoudsopgave

Overzicht van de bedieningselementen .....	3
Algemene opmerkingen .....	10
Bijzondere veiligheidsinstructies voor dit apparaat ...	10
Beoogd gebruik .....	11
Beschrijving onderdelen .....	12
Omvang van de levering .....	12
Het apparaat uitpakken .....	12
Bedieningsinstructies .....	12
Bediening .....	12
Opbergen .....	13
Reinigen .....	13
Probleemoplossing .....	14
Technische gegevens .....	14
Verwijdering .....	14

## Algemene opmerkingen

Voor de eerste ingebruikname dient u de handleiding zorgvuldig te lezen en deze samen met het garantiebewijs, de kassabon en, zo mogelijk, de verpakking en de binnenvpakking te bewaren. Als u dit apparaat aan derden doorgeeft, geef dan ook de gebruiksaanwijzing door.

- Gebruik het apparaat alleen voor eigen gebruik en het beoogde doel. Dit apparaat is niet bedoeld voor commercieel gebruik.
- Gebruik het apparaat niet buiten. Houd uit de buurt van hitte, direct zonlicht, vocht (nooit in vloeistoffen onderdompelen) en scherpe randen. Gebruik het apparaat niet met natte handen. Bij vochtig of nat geworden apparaat onmiddellijk de stroomtoevoer onderbreken.
- Schakel het apparaat altijd uit en trek de stekker eruit (aan de stekker trekken, niet aan het snoer) wanneer u het apparaat niet gebruikt, of wanneer u hulpstukken bevestigt, tijdens het schoonmaken of een storing.
- Laat het **apparaat** niet onbeheerd achter tijdens het gebruik. Schakel het apparaat altijd uit bij het verlaten van de kamer. Haal de stekker uit het stopcontact.
- Controleer het apparaat en de netsnoer regelmatig op beschadigingen. Blijf het apparaat niet gebruiken in het geval van beschadiging.
- Gebruik alleen originele onderdelen.
- Houd voor de veiligheid van uw kinderen het verpakkingsmateriaal (plastic zakken, karton, piepschuim enz.) buiten hun bereik.

#### **WAARSCHUWING:**

Laat jonge kinderen niet met de plastic folie spelen. Er bestaat **kans op verstikking!**

## Bijzondere veiligheidsinstructies voor dit apparaat

- Het apparaat alleen onder toezicht laten werken!

#### **WAARSCHUWING:**

Zeer droog brood kan bij het roosteren gaan branden!

- De metalen delen worden heet! Gevaar op brandwonden!
- Steek nooit vorken, messen of andere voorwerpen in de roosterschacht.

- Steek uw vingers niet in de roosterschacht (verbrandingsgevaar).
- Apparaat niet in de buurt van brandbare voorwerpen plaatsen (bijv. gordijnen, hout enz.)!
- Gebruik het apparaat niet in combinatie met een externe tijdschakelklok of een separate afstandsbediening.
- Repareer het apparaat niet zelf. Neem contact op met een bevoegde reparateur. Om gevaar te voorkomen dient een beschadigd netsnoer vervangen te worden door een gelijkwaardig snoer door de fabrikant, of klantenservice of ieder ander bevoegd specialist.
- Dit apparaat is niet bedoeld voor gebruik door **kinderen** jonger dan 8 jaar of personen met verminderde lichamelijke, zintuiglijke of mentale vermogens of een gebrek aan ervaring of kennis, tenzij zij onder toezicht staan of instructies hebben ontvangen met betrekking tot gebruik van het apparaat door iemand die verantwoordelijk is voor hun veiligheid.
- Laat **kinderen** niet met het apparaat spelen.
- Reiniging en **gebruikersonderhoud** mag niet worden uitgevoerd door **kinderen**, tenzij ze ouder zijn dan 8 jaar en onder toezicht staan.
- Houd het apparaat en het netsnoer buiten het bereik van kinderen onder de 8 jaar.

### **VOORZICHTIG:**

Het apparaat nooit in water onderdompelen om te reinigen.

#### **Beoogd Gebruik**

Dit apparaat is bedoeld voor het roosteren van sneden brood en broodjes met het geïntegreerde hulpstuk voor broodjes.

Het is bedoeld voor huishoudelijk en soortgelijk gebruik. Dit apparaat mag alleen gebruikt worden zoals

beschreven in de handleiding. Gebruik het apparaat niet voor commerciële doeleinden.

Elk ander gebruik is niet beoogd en kan tot schade of persoonlijk letsel leiden.

De fabrikant kan geen verantwoordelijkheid nemen voor schade als gevolg van oneigenlijk gebruik.

## Beschrijving onderdelen

- 1 Broodsleuven
- 2 DEFROST (Ontdooien) / REHEAT (Opnieuw verwarmen), regeling bruiningsgraad (1 tot 7) met stop knop 
- 3 Hefboom
- 4 Netsnoer met stekker
- 5 Kruiemellade
- 6 "Cool touch" sandwich tang
- 7 Hefboom voor openen van de bovenkant voor broodjes
- 8 Geïntegreerd hulpstuk voor broodjes
- 9 Behuizing

## Omvang van de levering

1. Automatische broodrooster met kruiemellade (5) en geïntegreerd hulpstuk voor broodjes (8)
2. "Cool touch" sandwich tang (6)

## Het apparaat uitpakken

1. Haal het apparaat uit de verpakking.
2. Verwijder alle verpakkingsmaterialen, zoals folies, vulmaterialen, kabelbinders en kartonnen verpakking.
3. Controleer of alles aanwezig is.

### LET OP:

Er is mogelijk wat stof of productieresidu op het apparaat te vinden. Verwijder productieresten en stof van het apparaat zoals beschreven onder "Reiniging".

## Bedieningsinstructies

### Vóór het eerste gebruik

#### VOORZICHTIG:

Voor de verwijdering van de bescherm laag op de verwarmingsspiraal dient u het apparaat ongeveer drie keer leeg in te schakelen. Kies hiervoor de hoogste bruiningsgraad.

### LET OP:

Lichte rook of geurontwikkeling is normaal tijdens deze procedure. Zorg voor voldoende ventilatie.

### Netsnoer (4)

Rol de voedingskabel aan de basis (4) van het apparaat volledig uit.

## Elektrische aansluiting

Controleer of de netspanning die gebruikt moet worden overeenkomt met de spanning van het apparaat. U vindt de informatie hierover op het typeplaatje op de onderkant van het apparaat.

## Bediening

- Apparaat alleen aansluiten op correct geïnstalleerde, geaarde contactdoos.
- Stel de bruiningsgraad met behulp van de keuzeschakelaar (2) in - van de lichtste stand 1 tot de donkerste stand 7. Begin in twijfelgevallen liever met een lichtere instelling.
- Plaats een of twee sneetjes brood in de sleuf (1) en trek de slee aan de hendel (3) omlaag totdat hij vastklikt.
- Het apparaat begint met het roosteren van het brood. Zodra de bruiningsgraad is bereikt, schakelt het apparaat automatisch uit. De slee (3) wordt dan eveneens automatisch omhoog gestuurd.

## Speciale functies

Voor het gebruik van de gewenste speciale functies, drukt u na het omlaagdrukken van de hendel (3) de desbetreffende toets in.

### LET OP:

Opwarmen of ontdooien:  
Het bijbehorende (blauwe) lampje geeft de functie aan.

**DEFROST (2) Ontdooien** Om bevroren brood te ontdooien en daarna te roosteren.

**REHEAT (2) Opnieuw verwarmen** Om al geroosterd brood opnieuw te verwarmen.

 **Stop (2)** Voor het vroegtijdig onderbreken van het roosteren.

## Hulpstuk voor broodjes (geïntegreerd) (8)

Wilt u toast of een paar broodjes opwarmen?

Open het broodjesrek (8) boven de roostersleuven (1) door de hendel (7) achterop het apparaat naar beneden te drukken. Druk de hendel (7) omhoog als het opwarmen van de broodjes gereed is.

**⚠ VOORZICHTIG:**

- Het broodjesrek (8) niet overladen! Plaats nooit meer dan 1 broodje op het broodjesrek (8)!
- Stel de regelaar voor de bruiningsgraad (2) maximaal op niveau 3 in.
- Wacht **één** minuut tussen twee toastcycli.
- Besmeer de buitenkant van het broodje **nooit** met vet of boter. Er kan vet naar beneden druppelen dat vlam kan vatten!

**Sandwichtang (6)**

De sandwichtang (6) is perfect geschikt voor het snel en gemakkelijk roosteren van sandwiches.

- Druk de handvaten van de sandwichtang (6) naar elkaar en plaats de sandwich in de tang (6). Laat dan de handvaten los.
- Plaats de sandwichtang (6) met de sandwich in de rooster sleuf (1) en gebruik de hendel (3) om deze zo ver als mogelijk te laten zakken.
- Stel de bruiningsgraad in om te beginnen met roosteren.

- Verwijder de sandwichtang (6) als het roosteren gereed is.
- Niet vergeten: De sandwichtang (6) is heet direct na het roosteren.
- Verwijder de sandwich uit de tang (6). Let op: De sandwichtang (6) en de sandwich zijn heet.

**Opbergen**

**⚠ WAARSCHUWING:**

Laat het apparaat vóór het wegruimen afkoelen omdat de behuizing (9) en de metalen delen tijdens bedrijf heet worden.

- Reinig het apparaat zoals beschreven en laat het drogen. Wij raden aan het apparaat in de originele verpakking te bewaren als u het voor langere tijd niet gebruikt.
- Houd het apparaat buiten bereik van kinderen, op een goed geventileerde, droge plaats.

**Oprolinrichting voor netsnoer (4)**

Het netsnoer kunt u aan het bodemelement oprollen.

## Reinigen

**⚠ WAARSCHUWING:**

- Voor elke reiniging haalt u de stekker (4) uit het stopcontact en laat u het apparaat afkoelen.
- Dompel het apparaat nooit in water! Gevaar voor een elektrische schok of brand.

**⚠ VOORZICHTIG:**

Gebruik geen agressieve reinigings- of schuurmiddelen.

**Behuizing (9)**

Gebruik alleen een matig vochtige doek om de buitenkant van het apparaat te reinigen.

**Kruimellade (5)**

De kruimellade (5) bevindt zich tegenover de zijde met de bedieningsknoppen.

- Gebruik het handvat om de kruimellade (5) naar buiten te trekken, verwijder de broodkruimels, en duw de lade (5) weer naar binnen.

## Probleemoplossing

Probleem	Mogelijke oorzaak	Oplossing
Apparaat functioneert niet.	Apparaat zonder voedingspanning.	Controleer het stopcontact met een ander apparaat.
		Steek de stekker (4) op de juiste manier in het stopcontact.
		Controleer de zekering.
	Apparaat defect.	Neem contact op met ons servicecentrum of een specialist.
Het brood wordt te donker.	De roosterstand was te hoog.	Kies een lagere roosterstand.
Het brood is te licht.	De roosterstand was te laag.	Kies een hogere roosterstand.
De roosterslede (3) schiet niet meer omhoog.	Er zit een snee brood vast in de gleuf (1).	<b>Trek de stekker (4) uit het stopcontact! Laat het apparaat afkoelen!</b> Verwijder de snee brood met een geïsoleerd voorwerp, zoals bijv. een houten steel. Draai indien nodig het broodrooster om zodat de snee brood eruit valt.

## Technische gegevens

Model:.....PC-TAZ 1110  
 Voeding: ..... 220-240 V, 50/60 Hz  
 Vermogen: ..... 860 – 1050 W  
 Beschermingsklasse: ..... I  
 Gewicht: ..... ong. 1,77 kg

Het recht om technische en ontwerp aanpassingen te maken in de loop van voortdurende productontwikkeling blijft voorbehouden.

Dit apparaat is gekeurd conform de op dit moment van toepassing zijnde CE-richtlijnen zoals bijvoorbeeld elektromagnetische compatibiliteit en laagspanningsvoorschriften en is geconstrueerd volgens de nieuwste veiligheidstechnische voorschriften.

### Verwijdering

#### Betekenis van het symbool "vuilnisemmer"



Bescherm ons milieu: elektrische apparaten horen niet in het huishoudelijk afval.

Breng overbodige of defecte elektrische apparaten naar gemeentelijke inzamelpunten.

Daardoor helpt u de potentiële effecten te voorkomen die een verkeerde afvoer op het milieu en de menselijke gezondheid kunnen hebben.

Dit zal bijdragen aan de recycling en andere vormen van hergebruik van elektrische en elektronische apparatuur.

Informatie over waar de apparatuur kan worden afgevoerd kan bij uw gemeente worden verkregen.

## Mode d'emploi

Merci d'avoir acheté notre produit. Nous espérons que vous aimerez utiliser l'appareil.

### Symboles de ce mode d'emploi

Les informations importantes concernant votre sécurité sont indiquées de manière spéciale. Il est essentiel de respecter ces instructions afin d'éviter les accidents et de ne pas endommager la machine :

#### **AVERTISSEMENT :**

Avertit contre les dangers pour la santé et indique les risques potentiels de blessure.

#### **ATTENTION :**

Indique de potentiels dangers pour l'appareil ou d'autres objets.

#### **NOTE:**

Attire votre attention sur des conseils et informations.

## Contenu

Liste des différents éléments de commande.....	3
Notes générales.....	15
Consignes de sécurité spécifiques à cet appareil.....	15
Utilisation prévue.....	16
Description des composants.....	17
Contenu de la boîte.....	17
Déballer l'appareil.....	17
Instructions d'utilisation.....	17
Mode d'emploi.....	17
Rangement.....	18
Nettoyage.....	18
Dépannage.....	19
Données techniques.....	19
Élimination.....	19

## Notes générales

Avant la première utilisation de l'appareil, lisez le mode d'emploi avec grande attention et conservez-le avec la carte de garantie, le reçu, et autant que possible, l'emballage dans lequel il a été livré. Si vous donnez l'appareil à d'autres personnes, veuillez également leur communiquer le mode d'emploi.

- N'utilisez l'appareil que pour un usage privé et dans le but prévu. Cet appareil ne convient pas à une utilisation commerciale.
- N'utilisez pas cet appareil en extérieur. Éloignez l'appareil de la chaleur, des rayons directs du soleil, de l'humidité (ne le plongez jamais dans un liquide) et des bords tranchants. Ne pas manipuler l'appareil avec les mains mouillées. Débranchez l'appareil immédiatement si ce dernier est humide ou mouillé.
- Éteignez l'appareil et débranchez-le systématiquement lorsque vous n'utilisez pas l'appareil, lorsque vous installez des accessoires, lorsque vous le nettoyez ou en cas de mauvais fonctionnement (tirez sur la fiche et non sur le câble).
- Ne laissez **pas** l'appareil fonctionner sans surveillance. Éteignez toujours l'appareil lorsque vous quittez la pièce. Débranchez la fiche de la prise secteur.
- Inspectez régulièrement l'état de l'appareil et du cordon d'alimentation. Cessez d'utiliser l'appareil si vous constatez des dommages.
- N'utilisez que les accessoires d'origine.
- Pour la sécurité de vos enfants, garder hors de leur portée tous les emballages (Sachets en plastique, Pièces de cloisonnement, Polystyrène etc.).

#### **AVERTISSEMENT :**

Ne laissez pas de jeunes enfants jouer avec film. Il existe un **danger de suffocation** !

## Consignes de sécurité spécifiques à cet appareil

- Ne laissez pas fonctionner l'appareil sans surveillance !

#### **AVERTISSEMENT :**

Le pain très sec peut parfois commencer à brûler dans le grille-pain !

- Les parties métalliques deviennent brûlantes. Attention de ne pas vous brûler !
- N'introduisez jamais de fourchettes, couteaux ou autres ustensiles à l'intérieur de l'appareil.

- N'introduisez jamais vos doigts dans le compartiment à tartines (risque de brûlure).
- Ne placez pas l'appareil dans la proximité d'objets inflammables (par ex. des rideaux, du bois, etc.) !
- Ne faites pas fonctionner l'appareil sur une minuterie externe ou un système de télécommande séparé.
- Ne réparez pas vous-même l'appareil. Veuillez prendre contact avec du personnel qualifié. Afin d'éviter les risques, un cordon d'alimentation endommagé doit être remplacé par un cordon équivalent par le constructeur, notre service après-vente ou tout autre spécialiste qualifié.
- Cet appareil peut être utilisé par les **enfants** âgés de 8 ans et plus. Il peut être utilisé par des personnes (y compris des enfants) ayant des capacités mentales ou sensorielles réduites, un niveau de connaissances ou d'expérience limité, tant qu'elles ont reçu des instructions d'utilisation détaillées et comprennent les risques encourus.
- Les **enfants** ne doivent pas jouer avec l'appareil.
- Le nettoyage et l'**entretienne doivent** pas être effectués par les **enfants**, sauf s'ils ont plus de 8 ans et s'ils sont surveillés.
- Ne pas laisser l'appareil et son cordon à portée des enfants de moins de 8 ans.

### **ATTENTION :**

Ne pas plonger l'appareil dans l'eau pour le nettoyer.

#### **Utilisation prévue**

Cet appareil est conçu pour faire griller des tranches de pain ou autres petits pains avec l'accessoire adapté.

Cet appareil est destiné à un usage domestique ou similaire. Celui-ci doit uniquement être utilisé de la

manière décrite dans le mode d'emploi. Ne l'utilisez pas dans un but commercial.

Toute autre utilisation n'est pas prévue et peut provoquer des dommages ou des blessures corporelles.

Le fabricant ne sera pas responsable des dommages causés par une utilisation autre que la celle prévue.



## Description des composants

- 1 Fente à griller
- 2 DEFROST (décongeler) / REHEAT (réchauffer), contrôle du brunissage (1 à 7) avec bouton stop 
- 3 Levier de levage
- 4 Cordon et prise électrique
- 5 Tiroir de recueil des miettes
- 6 Pincettes à sandwich « Touché frais »
- 7 Levier pour ouvrir les supports à petits pains
- 8 Supports à petits pains intégrés
- 9 Boîtier

## Contenu de la boîte

1. Grille-pain automatique avec tiroir de recueil des miettes (5) supports à petits pains intégrés (8)
2. Pincettes à sandwich « Touché frais »(6)

## Déballage de l'appareil

1. Enlevez l'appareil de son emballage.
2. Retirez tous le matériel d'emballage, comme les films, les matériaux de rembourrage, les attaches câbles et les cartons.
3. Vérifiez qu'aucun élément de manque dans la boîte.

### NOTE :

Il se peut de la poussière ou des résidus de fabrication demeurent dans l'appareil. Nettoyez les résidus de fabrication et la poussière présents sur l'appareil comme décrit dans « Nettoyage ».

## Instructions d'utilisation

### Avant la première utilisation

#### ATTENTION :

Laissez l'appareil fonctionner à vide environ 3 fois afin d'éliminer la couche de protection de la résistance. Sélectionnez alors pour cela la fonction la plus forte.

### NOTE :

La présence de fumées et d'odeurs légères est normale lors de cette opération. N'oubliez pas de bien aérer la pièce.

### Cordon d'alimentation (4)

Déroulez le cordon d'alimentation (4) depuis le bas.

## Connexion électrique

Vérifiez que la tension électrique délivrée par la prise murale correspond à la tension de l'appareil.

Vous trouverez les informations sur ce sujet sur la plaque signalétique située sur le dessous de l'appareil.

## Mode d'emploi

- Ne branchez l'appareil que dans une prise de sécurité en bon état.
- Réglez la puissance grâce au sélecteur de niveau de brunissage (2), pour choisir entre le plus clair 1 et le plus foncé 7. En cas de doute, commencez avec une position plus faible.
- Insérez votre (ou vos) tranche(s) de pain dans les fentes l'appareil (1) et faites-les descendre dans l'appareil en appuyant sur le levier (3) jusqu'à ce qu'il se bloque.
- L'appareil commence à griller. Lorsque le degré de brunissage choisi est atteint, l'appareil s'arrête automatiquement. Le mécanisme (3) remonte automatiquement.

## Fonctions spéciales

Pour utiliser les fonctions spéciales désirées, enfoncez les touches correspondantes après avoir abaissé le levier (3).

### NOTE :

Réchauffer ou décongeler :

Le voyant (bleu) correspondant s'illumine pour indiquer la fonction choisie.

**DEFROST (2) Décongeler** Pour décongeler puis griller du pain surgelé.

**REHEAT (2) Réchauffer** Pour réchauffer du pain déjà grillé.

 **Stop (2)** Pour interrompre la cuisson prématurément.

## Supports à petits pains (intégré) (8)

Vous souhaitez réchauffer ou faire griller des petits pains ?

Déployez les supports (8) situés au-dessus des fentes du grille-pain (1) en appuyant sur le levier (7) situé à l'arrière du grille-pain. Poussez le levier (7) vers le haut lorsque les petits pains sont prêts.

**⚠ ATTENTION :**

- Ne chargez pas trop les supports (8) ! Ne mettez jamais plus qu'un petit pain à la fois sur les supports (8) !
- Sélectionnez une puissance de brunissage (2) d'un maximum de 3.
- Attendez **une** minute entre deux cycles de chauffe.
- Ne recouvrez **jamais** le petit pain de matière grasse ou de beurre. La graisse risque de couler et de s'enflammer !

**Pincés à sandwich (6)**

Les pincés à sandwich (6) sont parfaitement adaptées pour faire griller des sandwichs rapidement et aisément.

- Pressez les poignées des pincés à sandwich (6) ensemble et placez les sandwichs dans les pincés (6). Relâchez les poignées.
- Placez les pincés (6) avec les sandwichs dans les fentes du grille-pain (1) et appuyez sur le levier (3) pour abaisser le mécanisme au maximum.
- Sélectionnez la puissance de brunissage désirée.
- Retirez les pincés à sandwich (6) une fois les sand-

wichs grillés.

- N'oubliez pas : Les pincés à sandwich (6) sont chaudes juste après la grillade.
- Retirez les sandwichs des pincés (6). Attention : Les sandwichs et les pincés (6) sont chaudes.

**Rangement****⚠ AVERTISSEMENT :**

Les parois de l'appareil (9) ainsi que les parties métalliques deviennent très chaudes pendant le fonctionnement. Laissez l'appareil refroidir avant de le ranger.

- Conservez l'appareil comme décrit et laissez-le sécher complètement. Nous vous conseillons de ranger l'appareil dans sa boîte d'origine si vous ne l'utilisez pas pendant une longue période.
- Gardez toujours l'appareil hors de la portée des enfants dans un endroit sec et bien ventilé.

**Système de rangement du câble d'alimentation (4)**

Vous pouvez enrouler le câble dans la base de l'appareil.

## Nettoyage

**⚠ AVERTISSEMENT :**

- Avant de nettoyer l'appareil, débranchez le cordon d'alimentation (4) et laissez ce dernier refroidir.
- Ne plongez pas l'appareil dans l'eau ! Il y a un risque d'électrocution ou d'incendie.

**⚠ ATTENTION :**

N'utilisez pas de produits de nettoyages abrasifs.

**Boîtier (9)**

Utilisez un chiffon légèrement humide pour nettoyer l'extérieur du boîtier.

**Tiroir de recueil des miettes (5)**

Le tiroir de recueil des miettes (5) se situe au côté opposé des boutons de commande.

- Utilisez la poignée pour tirer le tiroir de recueil des miettes (5), retirez-en les miettes puis remettez le tiroir de recueil des miettes (5) en place.

## Dépannage

Problème	Cause possible	Solution
L'appareil ne fonctionne pas.	L'appareil n'est pas branché.	Vérifiez la prise avec un autre appareil.
		Branchez correctement la fiche électrique (4).
	Appareil défectueux.	Contactez notre centre de service ou un spécialiste.
Le pain est trop foncé.	Le réglage du grille-pain est trop haut.	Sélectionnez un réglage plus bas.
Le pain est trop clair.	Le réglage du grille-pain est trop bas.	Sélectionnez un réglage plus haut.
Le levier (3) du grille-pain ne remonte plus automatiquement.	Une tranche de pain est coincée dans la fente (1).	<p><b>Débranchez la fiche électrique (4) de la prise ! Laissez l'appareil refroidir !</b></p> <p>Dégagez la tranche de pain à l'aide d'un objet non conducteur, par ex. un bout de bois. Si nécessaire, retournez le grille-pain pour que la tranche puisse tomber.</p>

## Données techniques

Modèle : .....PC-TAZ 1110  
 Alimentation : .....220-240 V, 50/60 Hz  
 Consommation : ..... 860 - 1050 W  
 Classe de protection : ..... I  
 Poids net : .....approx. 1,77 kg

Nous nous réservons le droit d'apporter des modifications techniques ainsi que des modifications de conception dans le cadre du développement continu de nos produits.

Cet appareil a été contrôlé d'après toutes les directives européennes actuelles applicables, comme par exemple concernant la compatibilité électromagnétique et la basse tension. Cet appareil a été fabriqué en respect des réglementations techniques de sécurité les plus récentes.

## Élimination

### Signification du symbole « Poubelle »



Protégez votre environnement, ne jetez pas vos appareils électriques avec les ordures ménagères.

Porter les appareils électriques obsolètes ou défectueux dans les centres de récupération municipaux.

Aider à éviter les impacts potentiels sur l'environnement et la santé en luttant contre les déchets sauvages.

Cela contribuera au recyclage et autres formes de réutilisation des équipements électriques et électroniques.

Les informations relatives aux emplacements où le matériel peut être mis au rebut sont disponibles auprès des autorités locales.

## Instrucciones de servicio

Gracias por comprar nuestro producto. Esperamos que disfrute con el uso del aparato.

### Símbolos en este manual de instrucciones

La información importante para su seguridad está marcada de forma especial. Es imprescindible seguir estas instrucciones con el fin de evitar accidentes y prevenir daños al aparato:

#### **ADVERTENCIA:**

Advierte ante los peligros para su salud e indica posibles riesgos de lesiones.

#### **PRECAUCIÓN:**

Indica peligros potenciales para el aparato u otros objetos.

#### **NOTA:**

Destaca recomendaciones e información.

## Notas generales

Antes de usar el aparato por primera vez, lea cuidadosamente las instrucciones de uso y consérvelas junto con el certificado de garantía, el recibo de compra y, si es posible, la caja con el embalaje interior. Si entrega este aparato a otra persona, proporcionele también las instrucciones de uso.

- Use el aparato exclusivamente para uso particular y con la finalidad pretendida. Este aparato no ha sido diseñado para uso comercial.
- No lo utilice al aire libre. Manténgalo alejado de fuentes de calor, la acción directa del sol, la humedad (no lo sumerja nunca en ningún líquido) y el contacto con objetos afilados. No use el aparato con las manos mojadas. En caso de que el aparato esté húmedo o mojado, desenchúfelo de inmediato.
- Apague y desenchufe el dispositivo (tire del enchufe, no del cable) cuando no lo use, cuando conecte accesorios, durante la limpieza o si se avería.
- **No** deje el aparato desatendido durante el funcionamiento. Apague siempre el aparato cuando salga de la habitación. Desconecte el enchufe de la corriente.
- Compruebe regularmente si el aparato y el cable presentan indicios de daños. No siga utilizando el aparato en caso de daños.
- Utilice exclusivamente recambios originales.
- Para la seguridad de sus hijos, mantenga los materiales de embalaje (bolsas de plástico, cartones, poliestireno, etc.) fuera de su alcance.

#### **ADVERTENCIA:**

No deje que los niños pequeños jueguen con el plástico. ¡Existe **peligro de asfixia!**

## Contenido

Indicación de los elementos de manejo .....	3
Notas generales.....	20
Información de seguridad especial para este aparato..	20
Finalidad de uso.....	21
Descripción de las piezas .....	21
Contenido de la entrega .....	22
Desembalaje del aparato.....	22
Instrucciones de aplicación.....	22
Funcionamiento .....	22
Almacenamiento .....	23
Limpieza.....	23
Solución de problemas .....	24
Datos técnicos.....	24
Eliminación.....	24

## Información de seguridad especial para este aparato

- ¡Vigile siempre la unidad cuando la use!

#### **ADVERTENCIA:**

¡El pan muy seco puede empezar a arder al tostarse!

- ¡Las partes de metal se calientan mucho! ¡Riesgo de quemaduras!
- No introduzca tenedores, cuchillos ni objetos similares en la ranura de tostado.

- No meta los dedos en la ranura de tostado (peligro de quemaduras).
- ¡No coloque la unidad cerca de objetos inflamables (por ej. cortinas, madera, etc.)!
- No use el aparato con un temporizador externo o un sistema de control remoto separado.
- No repare el aparato usted mismo. Póngase en contacto con personal autorizado. Para evitar riesgos, el fabricante, nuestro servicio de atención al cliente u otro especialista cualificado debe cambiar el cable de corriente dañado con un cable equivalente.
- Este aparato puede ser usado por **niños** a partir de 8 años de edad y por personas con capacidades físicas, sensoriales o mentales reducidas, o falta de experiencia o conocimientos, siempre que lo hagan con supervisión o hayan recibido instrucciones sobre el uso seguro del aparato y comprendan los riesgos que implica.
- Los **niños** no deben jugar con el aparato.
- La limpieza y el **mantenimiento** no deben ser realizados por **niños** a menos que tengan más de 8 años y reciban supervisión.
- Mantenga el aparato y el cable fuera del alcance de niños menores de 8 años.

### **PRECAUCIÓN:**

No sumerja el aparato en agua para su limpieza.

#### **Finalidad de uso**

Este aparato ha sido diseñado para tostar rebanadas de pan y rollos con el accesorio para rollos integrado.

El aparato está destinado al uso doméstico y a su uso en áreas similares. El aparato solamente debe usarse como se describe en el manual del usuario. No use el aparato con fines comerciales.

Cualquier otro uso diferente al establecido está prohibido y puede resultar en daños o lesiones personales.

El fabricante no asume ninguna responsabilidad por los daños derivados de un uso distinto al especificado.

#### **Descripción de las piezas**

- 1 Espacio de tostado
- 2 DEFROST (Descongelar) / REHEAT (Recalentar), controlador de grado de tostado (1 a 7) con botón de detención 
- 3 Palanca del soporte

- 4 Cable de alimentación con enchufe
- 5 Bandeja para migas
- 6 Pinzas para sándwich "Frías al tacto"
- 7 Palanca para abrir el accesorio para rollos
- 8 Soporte para rollos integrado
- 9 Carcasa

### Contenido de la entrega

1. Tostadora automática con bandeja para migas (5) y soporte para rollos integrado (8).
2. Pinzas para sándwich "Frías al tacto" (6)

### Desembalaje del aparato

1. Extraiga el aparato del embalaje.
2. Retire todos los materiales de embalaje, como el plástico, el material de relleno, la sujeción de cables y los envases de cartón.
3. Compruebe que todas las piezas estén presentes.

#### **NOTA:**

Es posible que queden residuos derivados de la producción en el aparato. Limpie los restos de fabricación y el polvo del dispositivo como se describe en el apartado "Limpieza".

### Instrucciones de aplicación

#### Antes del primer uso

#### **PRECAUCIÓN:**

Para la eliminación de la capa protectora en la espiral de calentamiento debería accionar el aparato aproximadamente tres veces vacío. Elija el grado máximo de tueste.

#### **NOTA:**

Es normal la producción de leves humos y olores con este procedimiento. Asegúrese de disponer de una ventilación adecuada.

#### Cable de alimentación (4)

Desenrolle el cable de alimentación (4) que necesite de la parte inferior.

#### Conexión eléctrica

Compruebe si la tensión de corriente que se va a utilizar se corresponde con la del aparato. Encontrará la información al respecto en la placa identificadora de la base del aparato.

### Funcionamiento

- Conecte el aparato exclusivamente a una toma de corriente bien instalada y con toma de tierra.
- Ajuste según sea necesario el grado de tostado en el interruptor selector (2) del grado más claro 1 al grado más oscuro 7. En caso de dudas, empiece con una graduación baja.
- Introduzca la(s) rebanada(s) de pan en el espacio de tostado (1) y baje la palanca (3) hasta que encaje.
- El aparato iniciará el proceso de tostar. Cuando se haya alcanzado el grado de tueste elegido se apagará automáticamente el aparato. El carro (3) se elevará automáticamente.

### Funciones especiales

Para el uso deseado de las funciones especiales, debe presionar la tecla correspondiente después de haber bajado la palanca (3).

#### **NOTA:**

Recalentar o descongelar:  
El testigo correspondiente (azul) indica la función.

<b>DEFROST (2)</b>	<b>Descongelar</b>	Para descongelar y tostar posteriormente pan congelado.
<b>REHEAT (2)</b>	<b>Recalentar</b>	Recalentar pan que ya esté tostado.
	<b>Detener (2)</b>	Detener anticipadamente el tostado.

#### Soporte para rollos (integrado) (8)

¿Quiere calentar o tostar unos bollos?

Abra el soporte para rollos (8) sobre el espacio de tostado (1) empujando la palanca (7) de la parte posterior de la tostadora hacia abajo. Empuje la palanca (7) hacia arriba cuando termine de calentar los bollos.

#### **PRECAUCIÓN:**

- ¡No sobrecargue el soporte para rollos (8)! ¡No ponga nunca más de un rollo en el soporte (8)!
- Ponga el interruptor selector en el grado de tostado (2) hasta un máximo del nivel 3.
- Espere **un** minuto entre los dos ciclos de tostado.
- No unte **nunca** el bollo con grasa o mantequilla. La grasa podría gotear y arder.

#### Pinzas para sándwich (6)

Las pinzas para sándwich (6) son perfectas para tostar rápida y fácilmente un sándwich.

- Presione los mangos de las pinzas para sándwich (6) y ponga el sándwich en las pinzas (6). Suelte los mangos.
- Ponga las pinzas para sándwich (6) con el sándwich en el espacio de tostado (1) y use la palanca (3) para bajar el carro tanto como sea posible.
- Seleccione el grado de tostado para comenzar a tostar.
- Saque las pinzas para sándwich (6) cuando termine de tostar.
- No lo olvide: Las pinzas para sándwich (6) están calientes inmediatamente después de tostar.
- Saque el sándwich de las pinzas (6). Precaución: El sándwich y las pinzas para sándwich (6) están calientes.

## Almacenamiento

### ADVERTENCIA:

Como la carcasa (9) y las piezas metálicas se calientan durante el uso, deje enfriar el aparato antes de guardarlo.

- Limpie el aparato tal como se describe y deje que se seque. Cuando no utilice el aparato durante largos períodos de tiempo, se recomienda almacenar el aparato en su embalaje original.
- Mantenga siempre el aparato fuera del alcance de los niños y en un lugar bien ventilado y seco.

### Dispositivo de guardado del cable de alimentación (4)

El cable de alimentación se puede enrollar en la base.

## Limpieza

### ADVERTENCIA:

- Antes de cada limpieza, desconecte el enchufe (4) de la toma de corriente y deje que se enfríe la unidad.
- ¡No sumerja el aparato en agua! Riesgo de electrocución o incendio.

### PRECAUCIÓN:

No use agentes limpiadores ácidos ni abrasivos.

### Carcasa (9)

Use una gamuza ligeramente humedecida para limpiar el exterior del aparato.

### Bandeja para migas (5)

La bandeja para migas (5) está situada en el lado opuesto de los botones de control.

- Use el asa para sacar la bandeja para migas (5), quite las migas y vuelva a colocar la bandeja (5).

## Solución de problemas

Problema	Causa posible	Solución
El aparato no funciona.	El aparato no tiene alimentación.	Compruebe la toma con otro aparato.
		Conecte el enchufe (4) correctamente.
	Compruebe el fusible.	
	Aparato defectuoso.	Contacte con nuestro centro de servicio o un especialista.
El pan está demasiado tostado.	La posición de tostado es demasiado elevada.	Seleccione una posición de tostado inferior.
El pan está demasiado claro.	La posición de tostado es demasiado baja.	Seleccione una posición de tostado superior.
El carro de tostado (3) no se eleva.	Se ha encallado una rebanada de pan en la ranura (1).	<p><b>¡Desenchufe (4) de la toma de corriente!</b></p> <p><b>¡Deje enfriar el aparato!</b></p> <p>Libere la rebanada de pan con un objeto aislado como, por ejemplo, un palillo de madera. Si es necesario, dé la vuelta a la tostadora para que la rebanada de pan caiga.</p>

## Datos técnicos

Modelo: .....PC-TAZ 1110  
 Alimentación: ..... 220-240 V, 50/60 Hz  
 Consumo: ..... 860 - 1050 W  
 Clase de protección: ..... I  
 Peso neto: ..... aprox. 1,77 kg

El derecho de realizar modificaciones técnicas y de diseño en el curso del desarrollo continuo del producto está reservado.

Este aparato se ha examinado según las normativas actuales y vigentes de la Comunidad Europea, como p.ej. compatibilidad electromagnética y directiva de baja tensión y se ha construido según las más nuevas especificaciones en razón de la seguridad.

## Eliminación

### Significado del símbolo de "Papelera"



Proteja nuestro medioambiente: no deseche equipos eléctricos junto con los residuos domésticos.



Deseche los electrodomésticos obsoletos o defectuosos en los puntos de recolección municipales.

Ayude a evitar potenciales impactos medioambientales y en la salud por una eliminación incorrecta de residuos.

Así contribuirá al reciclaje y otras formas de reutilización de los equipos eléctricos y electrónicos.

Puede obtener información sobre el lugar para desechar el equipo en su ayuntamiento.



## Istruzioni per l'uso

Grazie per aver acquistato il nostro prodotto. Speriamo che vi divertirete ad usare questo dispositivo.

### Simboli in queste istruzioni per l'uso

Le informazioni importanti per la vostra sicurezza sono appropriatamente indicate. E' essenziale rispettare queste istruzioni, al fine di evitare incidenti e danni all'apparecchio:

#### **AVVISO:**

Questo simbolo avverte di pericoli per la salute e indica possibili rischi di ferite.

#### **ATTENZIONE:**

Indica pericoli potenziali per l'apparecchio o altri oggetti.

#### **NOTA:**

Mette in risalto consigli ed informazioni.

## Note generali

Prima di utilizzare l'apparecchio per la prima volta, leggere molto attentamente le istruzioni d'uso e conservarle al sicuro insieme al certificato di garanzia, allo scontrino e, se possibile, con la confezione dell'imballaggio interno. Se si consegna il dispositivo a terzi, consegnare anche le istruzioni per l'uso.

- Usare l'apparecchio esclusivamente per uso privato e secondo l'uso previsto. Questo apparecchio non è destinato all'uso commerciale.
- Non utilizzarlo all'aperto. Tenere lontano dal calore, dalla luce solare diretta, dall'umidità (non immergerlo in liquidi) e dagli spigoli vivi. Non utilizzare l'apparecchio con le mani umide. Se l'apparecchio è umido o bagnato, scollegarlo immediatamente.
- Spegnerlo e scollegare sempre l'apparecchio (tirare la spina, non il cavo) quando non è in uso, o quando si montano accessori, durante la pulizia o in caso di malfunzionamento.
- Non lasciare l' **apparecchio** incustodito durante il funzionamento. Spegnerlo sempre l'apparecchio se rimane incustodito. Scollegare la spina dalla corrente elettrica.
- Controllare regolarmente che l'apparecchio ed il cavo di alimentazione non siano danneggiati. Non continuare ad usare l'apparecchio in caso di danni.
- Utilizzare esclusivamente accessori originali.
- Per ragioni di sicurezza tenere qualsiasi parte dell'imballaggio (sacchetti di plastica, cartoni, polistirolo ecc.) fuori dalla portata dei bambini.

#### **AVVISO:**

Non permettere che i bambini giochino con gli imballaggi in plastica. C'è **pericolo di soffocamento!**

## Contenuti

Elementi di comando .....	3
Note generali .....	25
Informazioni speciali sulla sicurezza per questo apparecchio.....	25
Uso previsto .....	26
Descrizione parti .....	27
Contenuto della confezione .....	27
Disimballare l'apparecchio.....	27
Istruzioni di applicazione.....	27
Funzionamento .....	27
Conservazione .....	28
Pulizia.....	28
Risoluzione dei problemi.....	29
Dati tecnici.....	29
Smaltimento .....	29

## Informazioni speciali sulla sicurezza per questo apparecchio

- Controllare sempre l'apparecchio durante l'uso!

#### **AVVISO:**

Il pane molto secco può eventualmente bruciarsi durante la tostatura!

- Le parti in metallo diventano molto calde. Pericolo di ustioni!
- Si raccomanda di non introdurre forchette, coltelli o altri oggetti nello scomparto di tostatura.

- Non inserire mai le dita negli scomparti di tostatura (pericolo di bruciature).
- Non appoggiate l'apparecchio nelle vicinanze di materiali infiammabili (ad es. tende, legno ecc.)!
- Non utilizzare l'apparecchio con un timer esterno o un telecomando separato.
- Non tentare di riparare l'apparecchio da soli. Contattare il personale autorizzato. Per evitare pericoli, un cavo di alimentazione danneggiato deve essere sostituito con un cavo dello stesso tipo dal costruttore, dalla nostra assistenza clienti o da altro specialista qualificato.
- Questo apparecchio può essere usato da **bambini** di almeno 8 anni e da persone con ridotte capacità fisiche, sensoriali o mentali o che manchino di esperienza e conoscenza se hanno ricevuto la supervisione o istruzioni riguardo all'uso dell'apparecchio in modo sicuro e capiscono i possibili pericoli derivanti dall'utilizzo.
- **I bambini** non devono giocare con l'apparecchio.
- La pulizia e **la manutenzione a carico dell'utente** non devono essere effettuate da **bambini** a meno che non abbiano più di 8 anni e siano controllati.
- Tenere il dispositivo e il cavo fuori dalla portata dei bambini di età inferiore agli 8 anni.

### **ATTENZIONE:**

Non immergere l'apparecchio in acqua per la pulizia.

#### **Uso previsto**

Questo apparecchio è destinato alla tostatura di fette di pane e panini usando l'accessorio per panini integrato.

E' adatto all'uso domestico ed all'uso in aree simili. L'apparecchio deve essere utilizzato solo come descritto nel manuale per l'utente. Non utilizzare

l'apparecchio per scopi commerciali.

Qualsiasi altro uso non è previsto e può determinare guasti o lesioni personali.

Il produttore non si assume alcuna responsabilità in caso di danni derivanti dall'uso diverso dallo scopo previsto.

## Descrizione parti

- 1 Tostapane
- 2 DEFROST (Scongellare) / REHEAT (Riscaldare), controllore del grado di doratura (da 1 a 7) con tasto di arresto 
- 3 Leva di trasporto
- 4 Cavo di alimentazione con spina
- 5 Raccoglibriciole
- 6 Pinze "atermiche" per sandwich
- 7 Leva per apertura griglia
- 8 Griglia integrata
- 9 Alloggiamento

## Contenuto della confezione

1. Tostapane automatico con raccoglibriciole (5) e griglia integrata (8)
2. Pinze "atermiche" per sandwich (6)

## Disimballare l'apparecchio

1. Rimuovere l'apparecchio dall'imballaggio.
2. Rimuovere tutti i materiali dell'imballaggio come pellicole, materiali di riempimento, fermacavi e cartone.
3. Controllare che il contenuto della confezione sia completo.

### **NOTA:**

E' possibile trovare polvere o residui di produzione sull'apparecchio. Eliminare i residui di produzione e la polvere dal dispositivo come descritto nella sezione "Pulizia".

## Istruzioni di applicazione

### Prima del primo utilizzo

#### **ATTENZIONE:**

Per rimuovere lo strato protettivo sulla serpentina, usare l'apparecchio per circa tre volte a vuoto. Scegliere il massimo livello di doratura.

### **NOTA:**

Con questa procedura una leggera produzione di fumo e odori è normale. Assicurare un'adeguata ventilazione.

### Cavo di alimentazione (4)

Svolgere la lunghezza del cavo di alimentazione necessaria (4) dalla parte inferiore.

### Collegamento elettrico

Verificare che la tensione di alimentazione da usare corrisponda alla tensione dell'apparecchio.

Troverete queste informazioni sulla targhetta alla base dell'apparecchio.

## Funzionamento

- Collegare l'apparecchio solo ad una presa con messa a terra correttamente installata.
- Regolare il grado di doratura usando il selettore, dal grado più chiaro 1 a quello più scuro 7. In caso di dubbio, iniziare con l'impostazione più bassa.
- Introdurre la fetta/le fette di pane nello scomparto di tostatura (1) ed abbassare la leva (3) finché scatta in posizione.
- L'apparecchio inizia la tostatura. Al raggiungimento del grado di tostatura impostato, l'apparecchio si spegne automaticamente. Quindi la leva (3) si solleva automaticamente.

### Funzioni speciali

Per usare la funzione speciale desiderata, premere il relativo tasto dopo aver abbassato la leva (3).

#### **NOTA:**

Riscaldamento o scongelamento:

La relativa spia (blu) indica la funzione.

**DEFROST (2) Scongellare** Per scongelare e poi tostare pane congelato.

**REHEAT (2) Riscaldare** Per riscaldare del pane già tostato.

 **Stop (2)** Per interrompere la tostatura.

### Griglia (integrata) (8)

Volete riscaldare o tostare panini?

Aprire la parte superiore (8) sopra agli scomparti di tostatura (1) premendo verso il basso (7) la leva nella parte posteriore del tostapane. Una volta completato il riscaldamento dei panini, spingere la leva (7) verso l'alto.

#### **ATTENZIONE:**

- Non sovraccaricare la griglia per panini (8)! Non posizionare mai più di un panino nella griglia (8)!
- Impostare il selettore del grado di doratura (2) al massimo al livello 3.
- Attendere **un** minuto tra i cicli di tostatura.
- **Non** coprire il panino con grasso o burro. Il grasso potrebbe scorrere e bruciare!

### Pinze per sandwich (6)

Le pinze per sandwich (6) sono eccezionalmente adatte per una tostatura veloce e facile.

- Premere i manici delle pinze per (6) e posizionare il sandwich nelle pinze (6). Quindi rilasciare i manici.
- Posizionare le pinze per sandwich (6) non il sandwich nello scomparto di tostatura (1) ed usare la leva (3) per abbassare la slitta il più possibile.
- Selezionare il grado di doratura per iniziare la tostatura.
- Rimuovere le pinze per sandwich (6) dopo il completamento della tostatura.
- Non dimenticare: Le pinze per sandwich (6) sono calde immediatamente dopo la tostatura.
- Rimuovere il sandwich dalle pinze (6). Attenzione: Il sandwich e le pinze per sandwich (6) sono caldi.

### Conservazione

#### **AVVISO:**

Poiché l'alloggiamento (9) e le parti metalliche si riscaldano durante il funzionamento, lasciare raffreddare l'apparecchio prima di conservarlo.

- Pulire l'apparecchio come descritto e lasciarlo asciugare completamente. Si raccomanda di conservare l'apparecchio nella confezione originale in caso di lunghi periodi di non utilizzo.
- Conservare sempre l'apparecchio fuori dalla portata dei bambini e in un luogo asciutto e ben ventilato.

#### **Dispositivo di avvolgimento del cavo di alimentazione (4)**

Il cavo di alimentazione si può avvolgere sulla base.

## Pulizia

#### **AVVISO:**

- Prima di ogni pulizia, estrarre la spina di alimentazione (4) dalla presa e lasciare raffreddare l'unità.
- Non immergere l'apparecchio in acqua! Pericolo di scosse elettriche o incendio.

#### **ATTENZIONE:**

Non usare detergenti acri o abrasivi.

### **Alloggiamento (9)**

Per pulire l'esterno dell'apparecchio usate solo un panno leggermente inumidito.

### **Raccoglibriciole (5)**

Il raccoglibriciole (5) si trova sul lato opposto dei tasti di controllo.

- Usare la maniglia per estrarre il raccoglibriciole (5), rimuovere le briciole e riposizionare il vassoio (5).

## Risoluzione dei problemi

Problema	Possibile causa	Soluzione
L'apparecchio non funziona.	Apparecchio senza alimentazione di corrente.	Controllare la presa con un altro apparecchio.
		Collegare la spina di alimentazione (4) correttamente.
	Controllare il fusibile.	
	Apparecchio difettoso.	Contattare il centro assistenza o un tecnico.
Il pane diventa troppo scuro.	L'impostazione del tostapane è troppo alta.	Selezionare un'impostazione del tostapane più bassa.
Il pane è troppo chiaro.	L'impostazione del tostapane è troppo bassa.	Selezionare un'impostazione del tostapane più alta.
La slitta di tostatura (3) non sale più.	Una fetta di pane si è bloccata nel comparto (1).	<b>Estrarre la spina (4) dalla presa! Lasciare raffreddare l'apparecchio!</b> Estrarre la fetta di pane con un oggetto isolato, ad es. un bastoncino di legno. Se necessario, capovolgere il tostapane in modo che la fetta di pane fuoriesca.

## Dati tecnici

Modello:.....PC-TAZ 1110  
 Alimentazione elettrica:.....220-240 V~, 50/60 Hz  
 Consumo energetico:.....860 -1050 W  
 Classe di protezione: ..... I  
 Peso netto: ..... circa 1,77 kg

Si riserva il diritto di apportare modifiche tecniche e di design nel corso dello sviluppo del prodotto.

Questo apparecchio è stato controllato sulla base di tutte le direttive CE attuali in vigore in questo settore, quali per esempio la normativa in materia di compatibilità elettromagnetica e la direttiva in materia di bassa tensione, ed è stato costruito conformemente alle norme di sicurezza più moderne.

## Smaltimento

### Significato del simbolo "Pattumiera"



Proteggi l'ambiente: non smaltire apparecchiature elettriche nei rifiuti domestici.

Smaltire le apparecchiature elettriche obsolete o difettose attraverso i punti di raccolta municipali.

Aiuta ad evitare pericoli potenziali per l'ambiente e la salute con uno smaltimento non corretto.

Questo contribuirà al riciclaggio e ad altre forme di riutilizzo di dispositivi elettrici ed elettronici.

Le informazioni relative ai luoghi di raccolta sono disponibili presso le autorità locali.

## Instruction Manual

Thank you for purchasing our product. We hope that you enjoy using the appliance.

### Symbols in this Instruction Manual

Important information for your safety is specially marked. It is essential to comply with these instructions in order to avoid accidents and prevent damage to the machine:

#### CAUTION:

This warns you of dangers to your health and indicates possible injury risks.

#### CAUTION:

Indicates potential dangers for the appliance or other objects.

#### NOTE:

This highlights tips and information.

## Contents

Overview of the Components .....	3
General Notes .....	30
Special Safety Information for this Appliance .....	30
Intended Use .....	31
Description of Parts .....	31
Scope of Delivery .....	32
Unpacking the Appliance .....	32
Application Notes .....	32
Operation .....	32
Storage .....	33
Cleaning .....	33
Troubleshooting .....	33
Technical Data .....	34
Disposal .....	34

## General Notes

Before using the appliance for the first time, read the operating instructions very carefully and keep them safe together with the warranty certificate, the receipt, and, if possible, the carton with the inner packaging. If you give this appliance to other people, please also pass on the operating instructions.

- Only use the appliance for private use and the intended purpose. This appliance is not intended for commercial use.
- Do not use it outdoors. Keep away from heat, direct sunlight, damp (never immerse in liquids), and sharp edges. Do not use the appliance with wet hands. If the appliance is humid or wet, unplug it immediately.
- Always switch off and unplug the appliance (pull the plug, not the cable) when you do not use the appliance, or when you attach accessories, during cleaning, or in case of malfunction.
- Do not leave the appliance unattended during operation. Always switch off the appliance when leaving the room. Disconnect the plug from the mains.
- Regularly check the appliance and the mains cable for signs of damage. Do not continue to operate the appliance in case of damage.
- Use only original parts.
- For the safety of your children, keep any packaging parts (plastic bags, cartons, polystyrene, etc.) out of their reach.

#### WARNING:

Do not let small children play with plastic foil. There is the **danger of suffocation!**

## Special Safety Information for this Appliance

- Always watch the unit while it is being used!

#### WARNING:

Very dry bread can start to burn when being toasted!

- The metal parts get hot. Danger of burns!
- Do not insert forks, knives or other objects in the toasting slot.
- Do not insert your fingers into the toasting slots (danger of burns).

- Do not set up the unit next to inflammable objects (e.g. curtains, wood, etc.)!
- Do not operate the appliance with an external timer or separate remote control system.
- Do not repair the appliance by yourself. Please contact authorized personnel. In order to avoid hazards, a damaged mains cable must be replaced with an equivalent cable by the manufacturer, our customer service or any other qualified specialist.
- This appliance can be used by **children** aged from 8 years and above and persons with reduced physical, sensory or mental capabilities or lack of experience and knowledge if they have been given supervision or instruction concerning use of the appliance in a safe way and understand the hazards involved.
- **Children** may not play with the appliance.
- Cleaning and **user maintenance** shall not be made by **children** unless they are older than 8 years and are supervised.
- Keep the appliance and its cord out of reach of children less than 8 years.

### CAUTION:

Do not immerse the appliance into water for cleaning.

#### Intended Use

This appliance is intended for toasting of bread slices and rolls with use of the integrated rolls attachment.

It is intended for domestic use and use of similar areas. The appliance is only to be used as described in the user manual. Do not use the appliance for any commercial purposes.

Any other use is not intended and can result in damages or personal injuries.

The manufacturer assumes no liability for damage resulting from use other than the intended purpose.

#### Description of Parts

- 1 Toasting well
- 2 DEFROST (Defrost) / REHEAT (Reheat), controller degree of browning (1 to 7) with stop button 
- 3 Carriage lever
- 4 Power cable with power plug
- 5 Crumb tray
- 6 "Cool touch" sandwich tongs
- 7 Lever for opening the roll top
- 8 Integrated roll top
- 9 Housing

## Scope of Delivery

1. Automatic toaster with crumb tray (5) and integrated roll top (8)
2. "Cool touch" sandwich tongs (6)

## Unpacking the Appliance

1. Remove the appliance from its packaging.
2. Remove all packaging materials such as film, filling materials, cable holders, and carton packaging.
3. Check the scope of deliveries for completeness.

### NOTE:

Dust or production residues may still be found on the appliance. Clean manufacturing residues and dust from the appliance as described under "Cleaning".

## Application Instructions

### Before Initial Use

#### CAUTION:

In order to remove the protective layer on the heating coil, you should operate the machine approximately three times while empty. Please select the maximum level of browning.

### NOTE:

Occurrence of light smoke and odors is normal with this procedure. Ensure adequate ventilation.

### Power cable (4)

Unwind the required power cable (4) from the bottom part.

### Electric Connection

Check that the mains voltage to be used matches the voltage of the appliance.

You will find the information about this on the type plate on the underside of the appliance.

## Operation

- Only connect the unit to a properly installed and earthed power socket.
- Adjust the degree of browning on the selector switch (2) as required between the lightest level 1 to the darkest level 7. If you are not sure, start with a lower setting.
- Insert the slice(s) of bread into the toasting well (1) and lower the slide with the lever (3) until it snaps into place.

- The appliance starts the toasting. When the set level of browning is reached, the appliance switches off automatically. Then the slide (3) pops up automatically.

## Special Functions

For use of the desired special function, press the relevant key, after pushing down the lever (3).

### NOTE:

Heating or thawing:

The relevant pilot lamp (blue) indicates the function.

<b>DEFROST (2)</b>	<b>Defrost</b>	To thaw and then toast deep-frozen bread.
<b>REHEAT (2)</b>	<b>Reheat</b>	To reheat bread already toasted.
	<b>Stop (2)</b>	To stop toasting early.

### Roll top (integrated) (8)

Want to warm up or toast some rolls?

Open the roll top (8) above the toasting wells (1) by pushing the lever (7) at the rear of the toaster down. Push the lever (7) up when warming of the rolls has been completed.

### CAUTION:

- Do not overload the roll top (8)! Never put more than one roll into the roll top (8)!
- Set the selector switch for the degree of browning (2) to level 3 max.
- Wait for **one** minute between toasting cycles.
- **Never** coat the roll with fat or butter. Fat could drip down and ignite!

### Sandwich tongs (6)

The sandwich tongs (6) are excellently suited for quick and easy sandwich toasting.

- Press the handles of the sandwich tongs (6) together and place the sandwich into the tongs (6). Then release the handles.
- Set the sandwich tongs (6) with the sandwich into the toasting well (1) and use the lever (3) to lower the slide as far as possible.
- Select the degree of browning to start toasting.
- Remove the sandwich tongues (6) after completion of toasting.
- Do not forget: The sandwich tongs (6) are hot immediately after toasting.



- Remove the sandwich from the tongues (6). Caution: The sandwich and the sandwich tongs (6) are hot.
- Clean the appliance as described and allow it to dry completely. We recommend storing the appliance in its original packaging during longer periods of non-use.
- Always keep the appliance out of reach of children and in a well-ventilated, dry place.

## Storage

### WARNING:

As the housing (9) and the metal parts become hot during operation, let the appliance cool down before storing it.

### Mains Cable Take-up Device (4)

The mains cable can be wound onto the base.

## Cleaning

### WARNING:

- Before each cleaning, pull the power plug (4) out of the power socket and let the unit cool down.
- Do not submerge the appliance in water! Danger of electric shock or fire.

### CAUTION:

Do not use acid or abrasive cleaning agents.

### Housing (9)

Use only a moderately moist cloth to clean the outside of the appliance.

### Crumb tray (5)

The crumb tray (5) is located on the side opposite the control buttons.

- Use the handle to pull the crumb tray (5) out, remove any bread crumbs, and push the tray (5) back in.

## Troubleshooting

Problem	Possible cause	Solution
Appliance not functioning.	Appliance without power supply.	Check the socket with another appliance.
		Connect the power plug (4) properly.
		Check the fuse.
	Appliance defective.	Contact our service center or a specialist.

Problem	Possible cause	Solution
The bread becomes too dark.	The toaster setting was too high.	Select a lower toaster setting.
The bread is too light.	The toaster setting was too low.	Select a higher toaster setting.
The toasting slide (3) no longer pops up.	A slice of bread has become stuck in the well (1).	<b>Pull the plug (4) from the socket! Let the appliance cool down!</b> Free the slice of bread with an insulated object, e.g. a wooden stick. If necessary, turn the toaster over, so that the slice of bread drops out.

## Technical Data

Model:.....PC-TAZ 1110  
Power supply:.....220-240 V~, 50/60 Hz  
Power consumption: ..... 860 - 1050 W  
Protection class:..... I  
Net weight: .....approx. 1.77 kg

The right to make technical and design modifications in the course of continuous product development remains reserved.

This device has been tested according to all relevant current CE guidelines, such as electromagnetic compatibility and low voltage directives, and has been constructed in accordance with the latest safety regulations.

## Disposal

### Meaning of the “Dustbin” Symbol



Protect our environment: do not dispose of electrical equipment in the domestic waste.



Dispose of obsolete or defective electrical appliances via municipal collection points.

ENGLISH

Please help to avoid potential environmental and health impacts through improper waste disposal.

This will contribute to the recycling and other forms of reutilization of electrical and electronic equipment.

Information concerning where the equipment can be disposed of can be obtained from your local authority.

## Instrukcja obsługi

Dziękujemy za zakup naszego produktu. Mamy nadzieję, że użytkowanie urządzenia przyniesie Państwu radość.

### Symbole użyte w instrukcji obsługi

Ważne informacje dotyczące bezpieczeństwa użytkownika zostały specjalnie oznakowane. Konieczne jest stosowanie się do tych zaleceń, aby uniknąć wypadków i nie dopuścić do uszkodzenia maszyny:

#### **OSTRZEŻENIE:**

Ostrzega przed zagrożeniami dla zdrowia i wskazuje na potencjalne ryzyko uszkodzenia ciała.

#### **PRZESTROGA:**

Wskazuje potencjalne zagrożenie dla urządzenia lub innych przedmiotów.

#### **UWAGA:**

Wyróżnia porady i informacje ważne dla użytkownika.

## Ogólne uwagi

Przed rozpoczęciem korzystania z urządzenia po raz pierwszy, bardzo uważnie przeczytaj instrukcję obsługi i przechowuj ją w bezpiecznym miejscu wraz z certyfikatem gwarancyjnym, dowodem zakupu i – jeśli to możliwe – kartonem wraz z opakowaniem wewnętrznym. Jeśli przekażesz urządzenie innej osobie, daj jej również instrukcję obsługi.

- Z urządzenia należy korzystać wyłącznie do celów prywatnych i zgodnie z przeznaczeniem. Urządzenie to nie zostało przewidziane do użytku zarobkowego.
- Proszę nie korzystać z urządzenia na zewnątrz. Trzymaj z dala od gorąca, bezpośredniego nasłonecznienia, wilgoci (nigdy nie zanurzaj w płynach) oraz ostrych krawędzi. Proszę nie obsługiwać urządzenia wilgotnymi dłońmi. Jeżeli urządzenie jest wilgotne lub mokre, proszę natychmiast wyciągnąć wtyczkę (należy ciągnąć za wtyczkę, nie za przewód).
- Zawsze, gdy urządzenie nie jest używane, montowane są akcesoria, urządzenie jest czyszczone lub jego działanie jest wadliwe, należy je wyłączyć oraz odłączyć od sieci (ciągnąc za wtyczkę, a nie sznur zasilający).
- Nie pozostawiaj włączonego **urządzenia** bez nadzoru. Wychodząc z pomieszczenia, wyłącz urządzenie. Wyjmij wtyczkę z gniazdka.
- Regularnie sprawdzaj, czy urządzenie i przewód zasilania nie posiadają oznak uszkodzenia. W przypadku stwierdzenia uszkodzenia, urządzenia nie należy używać.
- Stosuj tylko oryginalne części.
- Ze względu na bezpieczeństwo dzieci, trzymaj części opakowania (torby plastikowe, kartony, styropian, itp.) poza ich zasięgiem.

#### **OSTRZEŻENIE:**

Nie pozwalaj małym dzieciom bawić się folią. Istnieje **niebezpieczeństwo uduszenia!**

## Spis treści

Przegląd elementów obsługi.....	3
Ogólne uwagi.....	35
Szczególne wskazówki dotyczące bezpiecznego użytkowania.....	35
Przeznaczenie urządzenia.....	37
Opis części.....	37
Zakres dostawy.....	37
Rozpakowywanie urządzenia.....	37
Instrukcje dotyczące stosowania.....	37
Obsługa.....	37
Przechowywanie.....	38
Czyszczenie.....	38
Usuwanie usterek.....	39
Dane techniczne.....	39
Ogólne warunki gwarancji.....	39
Utylizacja.....	40

## Szczególne wskazówki dotyczące bezpiecznego użytkowania

- Proszę nie pozostawiać włączonego tostera bez nadzoru!

#### **OSTRZEŻENIE:**

Podczas procesu opiekania bardzo suche pieczywo może zacząć się palić!

- Części metalowe się nagrzewają! Niebezpieczeństwo poparzenia!
- Nie wkładaj do szczelin opiekacza widelca, noża itp.
- Nie wkładaj palców w kanał do opiekania (niebezpieczeństwo oparzenia).
- Opiekaczy do pieczywa nie wolno używać w pobliżu firanek i pod firankami lub innymi palnymi materiałami!
- Nie podłączaj urządzenia do zewnętrznego programatora czasowego ani systemu zdalnego sterowania.
- Nie naprawiaj urządzenia samodzielnie. Należy skontaktować się z upoważnionym pracownikiem. Aby uniknąć zagrożenia, uszkodzony kabel zasilania powinien wymienić producent, pracownik naszego punktu obsługi klienta lub inny wykwalifikowany specjalista.
- Urządzenie może być użytkowane przez **dzieci** od 8 roku życia i osoby z ograniczonymi zdolnościami fizycznymi, czuciowymi lub mentalnymi oraz bez doświadczenia i wiedzy w zakresie użytkowania, pod warunkiem, że znajdują się one pod nadzorem lub zostały poinstruowane odnośnie użytkowania urządzenia w bezpieczny sposób i rozumieją związane z tym ryzyko.
- **Dzieciom** nie należy pozwalać na zabawę urządzeniem.
- Czyszczenia i **konserwacji** nie mogą wykonywać **dzieci** poniżej 8 roku życia i bez nadzoru.
- Trzymaj urządzenie i jego przewód poza zasięgiem dzieci poniżej 8 roku życia.

### **PRZESTROGA:**

Nigdy nie zanurzaj urządzenia w wodzie w celu umycia.

## Przeznaczenie urządzenia

To urządzenie jest przeznaczone do opiekania kromek chleba i bułek z wykorzystaniem dodatkowych akcesoriów.

Jest przeznaczone do użytku domowego oraz użycia na podobnych obszarach. Urządzenia można używać zgodnie z opisem w instrukcjach użytkownika. Nie korzystać z niego w celach komercyjnych.

Wszelkie inne sposoby użytkowania nie są zamierzone i mogą prowadzić do uszkodzenia lub obrażeń ciała.

Producent nie ponosi odpowiedzialności za uszkodzenia wynikające z użytkowania innego niż zamierzone.

## Opis części

- 1 Otwory do opiekania
- 2 DEFROST (Rozmrażanie) / REHEAT (Podgrzewanie), kontroler poziomu przypieczenia (1-7) z przyciskiem zatrzymania 
- 3 Dźwignia podajnika
- 4 Przewód zasilający z wtyczką
- 5 Tacka na okruchy
- 6 „Zimne” szczypcy do kanapek
- 7 Dźwignia do otwierania stelażu na bułki
- 8 Zintegrowany stelaż na bułki
- 9 Obudowa

## Zakres dostawy

1. Automatyczny toster z tacką na okruchy (5) i zintegrowanym stelażem na bułki (8)
2. „Zimne” szczypcy do kanapek (6)

## Rozpakowywanie urządzenia

1. Wyjmij urządzenie z opakowania.
2. Usuń wszystkie elementy opakowania, takie jak folia, materiał wypełniający, zaciski do kabli i karton.
3. Sprawdź całą dostawę pod kątem kompletności.

### UWAGA:

Na urządzeniu wciąż znajduje się kurz oraz pozostałości po produkcji. Wyczyścić pozostałości produkcyjne i kurz z urządzenia, zgodnie z opisem w rozdziale „Czyszczenie”.

## Instrukcje dotyczące stosowania

### Przed pierwszym użyciem

#### PRZESTROGA:

Aby usunąć warstwę ochronną spirali grzewczej należy ok. trzech razy uruchomić urządzenie bez pieczywa. W tym celu ustaw najwyższy stopień opiekania.

#### UWAGA:

Przy tej procedurze normą jest pojawienie się delikatnego dymu oraz zapachu. Należy zapewnić odpowiednią wentylację.

### Przewód zasilający (4)

Odwiniń kabel zasilający (4) z dolnej części urządzenia.

### Podłączenie elektryczne

Sprawdź, czy napięcie sieci zasilania zgadza się z napięciem roboczym urządzenia. Informacje na ten temat znajdziesz na płycie znamionowej pod urządzeniem.

## Obsługa

- Urządzenie wolno podłączyć tylko do przepisowo zainstalowanego sprawnego, gniazda wtykowego ze stykiem ochronnym o napięciu.
- Ustaw przełącznikiem (2) pożądany stopień zrumienienia, od najjaśniejszego 1 do najciemniejszego 7. W razie wątpliwości zacznij od najniższego ustawienia.
- Umieść kromkę/kromki chleba w szczelinie/szczelinach tostera (1) i przy pomocy dźwigni (3) przesuń uchwyt saneczkowy w dół, do jego zablokowania.
- Urządzenie rozpoczyna opiekanie. Gdy uzyskany zostanie ustawiony stopień opiecznienia, urządzenie automatycznie się wyłączy. Uchwyt saneczkowy (3) automatycznie wyskoczy do góry.

### Funkcje specjalne

Aby uruchomić wybraną funkcję specjalną(3), po naciśnięciu dźwigni naciśnij odpowiedni przycisk.

#### UWAGA:

Podgrzewanie lub rozmrażanie: Odpowiednia kontrolka (niebieska) wskazuje funkcję.

- DEFROST (2) Rozmrażanie** Do rozmrażania i opiekania głęboko zamrożonego chleba.
- REHEAT (2) Podgrzewanie** Do podgrzewania już opieczzonego chleba.
-  **Stop (2)** Wcześniejsze zatrzymanie opiekania.

### Stelaż na bułki (zintegrowany) (8)

Chcesz podgrzać lub opieć bułki?

Otwórz stelaż na bułki (8) znajdujący się ponad szczelinami do opiekania (1) poprzez naciśnięcie dźwigni (7) w tylnej części tostera w dół. Po zakończeniu podgrzewania wciśnij dźwignię (7) w dół.

#### **PRZESTROGA:**

- Stelażu na bułki(8) nie wolno przeciążyć! Nigdy nie umieszczaj na stelażu więcej niż jednej bułki (8)!
- Ustaw przełącznik stopnia zrumienienia (2) maksymalnie na poziom 3.
- Przed kolejnym cyklem opiekania należy odczekać **jedną** minutę.
- **Nigdy** nie należy smarować bułki tłuszczem ani masłem. Tłuszcz mógłby skapnąć i się zapalić!

### Szczypce do kanapek (6)

Szczypce do kanapek (6) są doskonale przystosowane do szybkiego i łatwego opiekania kanapek.

- Ściśnij uchwyty szczypiec (6) i umieść kanapkę w szczypcach (6). Następnie zwolnij uchwyty.
- Umieść szczypce (6) z kanapką w szczelinie tostera (1) i za pomocą dźwigni (3) opuść szczypce tak nisko, jak to możliwe.
- Wybierz stopień zrumienienia i rozpocznij opiekanie.
- Wymij szczypce z kanapką (6) po zakończeniu opiekania.
- Pamiętaj! Szczypce (6) są gorące natychmiast po zakończeniu opiekania.
- Wymij kanapkę ze szczypiec (6) Uwaga: Kanapka i szczypce na kanapkę (6) są gorące.

### Przechowywanie

#### **OSTRZEŻENIE:**

Podczas pracy rozgrzewa się zarówno obudowa (9), jak też elementy metalowe. Przed uprzątnięciem należy odczekać, aż urządzenie wystygnie.

- Oczyszć urządzenie zgodnie z opisem i poczekaj, aż wyschnie. Zaleca się przechowywanie urządzenia w oryginalnym opakowaniu w przypadku dłuższych okresów nieużywania.
- Urządzenie zawsze trzymaj w miejscu niedostępnym dla dzieci, dobrze przewietrzanym i suchym.

### Zwijarka do kabla sieciowego (4)

Kabel sieciowy można zawinąć wokół podstawy.

## Czyszczenie

#### **OSTRZEŻENIE:**

- Przed każdym czyszczeniem należy wyciągnąć wtyczkę (4) z gniazda i poczekać aż urządzenie ostygnie.
- Nie należy zanurzać urządzenia w wodzie! Niebezpieczeństwo porażenia prądem lub wybuchu pożaru.

#### **PRZESTROGA:**

Nie stosować żrących ani ścierających środków czyszczących.

### Obudowa (9)

Zewnętrzną powierzchnię urządzenia należy czyścić wyłącznie wilgotną szmatką.

### Tacka na okruchy (5)

Tacka na okruchy (5) znajduje się po przeciwnej stronie przycisków sterujących.

- Użyj uchwyty do wyciągnięcia tacki (5), usuń wszelkie okruchy i wciśnij tackę (5) z powrotem.

## Usuwanie usterek

Problem	Możliwa przyczyna	Rozwiązanie
Urządzenie nie działa.	Urządzenie nie ma zasilania.	Sprawdź gniazdko za pomocą innego urządzenia.
		Podłącz prawidłowo wtyczkę zasilacza (4).
	Urządzenie jest uszkodzone.	Skontaktuj się z centrum serwisowym lub specjalistą.
Chleb jest zbyt ciemny.	Ustawienie tostera było zbyt wysokie.	Wybierz niższe ustawienie tostera.
Chleb jest zbyt jasny.	Ustawienie tostera było zbyt niskie.	Wybierz wyższe ustawienie tostera.
Saneczki (3) nie wyskakują.	Kromka chleba zacięła się w szczelinie (1).	<b>Wymij wtyczkę (4) z gniazda!</b> <b>Poczekaj na wystygnięcie urządzenia!</b> Wymij chleb za pomocą izolowanego przedmiotu, np. drewnianego patyczka. W razie konieczności obróć toster, aby kromka chleba wypadła.

## Dane techniczne

Model:.....PC-TAZ 1110  
 Zasilanie:.....220-240 V~, 50/60 Hz  
 Pobór mocy:.....860 - 1050 W  
 Klasa ochrony:.....I  
 Waga netto:.....ok. 1,77 kg

Zastrzegamy sobie prawo wprowadzania zmian technicznych i projektowych w trakcie ciągłego rozwoju produktu.

Niniejsze urządzenie odpowiada wymaganiom normy bezpieczeństwa użytkowania oraz spełnia wymagania dyrektywy niskonapięciowej i kompatybilności elektromagnetycznej.

## Ogólne warunki gwarancji

Producent / Dystrybutor udziela 24 miesięcy gwarancji na zakupione urządzenie. Okres gwarancji liczony jest od daty zakupu urządzenia.

W tym okresie uszkodzone urządzenie będzie bezpłatnie wymienione na wolne od wad. W przypadku, gdy wymiana będzie niemożliwa do zrealizowania, Nabywca otrzyma zwrot ceny zakupu urządzenia.

Za uszkodzone urządzenie uważa się takie, które nie spełnia funkcji określonych w instrukcji obsługi, a przyczyną takiego stanu jest wewnętrzna wada fabryczna lub materiałowa.

Gwarancją nie są objęte uszkodzenia mechaniczne, chemiczne, termiczne, powstałe w wyniku działania sił zewnętrznych (np. przepięcie w sieci energetycznej czy wylądowania atmosferyczne), jak również wady powstałe w wyniku obsługi niezgodnej z instrukcją obsługi urządzenia.

Nabywcy przysługuje prawo do wymiany urządzenia na wolne od wad lub, jeśli wymiana jest niemożliwa, zwrotu gotówki tylko po dostarczeniu do punktu zakupu kompletnego urządzenia z oryginalnymi akcesoriami, instrukcją obsługi i w oryginalnym opakowaniu wraz z dowodem zakupu i prawidłowo wypełnioną kartą gwarancyjną (pieczętka sklepu, data sprzedaży urządzenia).

Gwarancja oraz zawarte w niej warunki obowiązują na terenie Rzeczypospolitej Polskiej.

Niniejsza gwarancja nie wyłącza, nie ogranicza ani nie zawiesza uprawnień Nabywcy wynikających z przepisów Ustawy z dnia 27 lipca 2002 r. o szczególnych warunkach sprzedaży konsumenckiej oraz o zmianie kodeksu cywilnego (Dz. U. z 2002 r. Nr 141, poz. 1176).

## Utylizacja

### Znaczenie symbolu „Pojemnik na śmieci”



Chroń środowisko – sprzęt elektryczny nie należy do śmieci domowych.

Stare lub uszkodzone urządzenia elektryczne należy odstawić do miejskich punktów zbiórki.

Prosimy unikać potencjalnych zagrożeń dla zdrowia i środowiska poprzez nieprawidłowe metody utylizacji odpadów.

Tą drogą przyczyniasz się do ponownego użycia, do recyklingu i do innych form wykorzystania starego sprzętu elektrycznego i elektronicznego.

Informacje, gdzie można zdać sprzęt, otrzymasz w swoich urzędach komunalnych lub w administracji gminy.



## Használati utasítás

Köszönjük, hogy megvásárolta a termékünket. Bízunk benne, hogy a készülék használata örömeire fog szolgálni.

### A használati útmutatóban található jelzések

A fontos biztonsági információkat külön jelöltük. Kérjük, mindenképpen ügyeljen ezekre annak érdekében, hogy elkerülje a baleseteket és a készülék károsodását:

#### FIGYELMEZTETÉS:

Az egészséget károsító tényezőkre és sérülésveszélyekre figyelmeztet.

#### VIGYÁZAT:

A készülékre vagy más tárgyakra veszélyt jelentő dolgokat jelez.

#### MEGJEGYZÉS:

Tippeket és információkat emel ki.

## Tartalom

A kezelőszervek elhelyezkedése.....	3
Általános megjegyzések.....	41
A készülékre vonatkozó speciális biztonsági információk.....	41
Rendeltetésszerű használat.....	42
A részegységek leírása.....	42
A csomag tartalma.....	43
A készülék kicsomagolása.....	43
Üzemeltetési megjegyzések.....	43
Használat.....	43
Tárolás.....	44
Tisztítás.....	44
Hibaelhárítás.....	44
Műszaki adatok.....	45
Hulladékkezelés.....	45

## A készülékre vonatkozó speciális biztonsági információk

- Csak felügyelet mellett működtethető!

### FIGYELMEZTETÉS:

A nagyon száraz kenyér pirítás közben esetleg égni kezd!

- A fém részek erősen átforrósodnak. Égési sérülés veszélye!
- Ne nyúljon bele villával, késsel stb. a pirítótérbe.

## Általános megjegyzések

A készülék első használata előtt alaposan olvassa el a használati útmutatót, és őrizze meg biztonságos helyen a garancialevéllel, a számlával, és – amennyiben lehetséges – a kartondobozzal és a belső csomagolással együtt. Amennyiben a készüléket továbbadja másnak, a használati útmutatót is adja a készülékhez.

- A készülék csak magáncélra és rendeltetésének megfelelően használható. A készülék nem alkalmas ipari használatra.
- Ne használja a szabadban! A készüléket tartsa távol hőtől, közvetlen napfénytől, nedvességtől (ne merítse semmilyen folyadékba) és az éles élektől. Ne használja a készüléket vizes kézzel! Ha a készülék vizes vagy nedves lett, azonnal húzza ki a konnektorból.
- Mindig kapcsolja ki és áramtalanítsa a készüléket (a dugaszt húzza ki, ne a kábelt) amikor nem használja, vagy amikor tartozékot szerel fel, illetve tisztítás vagy meghibásodás esetén is.
- Használat közben ne hagyja felügyelet nélkül a **készüléket**. A szoba elhagyásakor mindig kapcsolja ki a készüléket. Húzza ki a tápkábelt a fali aljzatból.
- Rendszeresen ellenőrizze, hogy nincs-e sérülésre utaló nyom a készüléken és a tápkábelen. Ne használja a készüléket, ha sérülést észlel.
- Csak eredeti alkatrészeket használjon.
- A gyermekek biztonsága érdekében a csomagolóanyagokat (műanyag zacskó, karton, polisztrén stb.) ne hagyja általuk elérhető helyen.

#### FIGYELMEZTETÉS:

Ne engedjen kisgyermeket a műanyag fóliával játszani. **Fulladásveszélyes!**

- Ne nyúljon bele kézzel a pirítórészbe (megégetheti magát).
- Ne tegye a készüléket éghető tárgyak (pl. függöny, fa stb.) közelébe!
- Ne működtesse a készüléket külső időzítővel vagy különálló távirányító rendszerrel.
- Ne javítsa saját kezűleg a készüléket. Lépjen kapcsolatba a hivatalos szervizzel. A veszélyek elkerülése érdekében a sérült hálózati kábelt a gyártónak, a szerviznek vagy más szakképzett szakembernek egy azzal egyenértékűre kell kicserélni.
- A készüléket 8 éves és idősebb **gyermekek** és csökkent fizikai, érzékszervi vagy értelmi képességű személyek, illetve akik nem rendelkeznek kellő tudással és tapasztalattal ehhez, csak akkor használhatják, ha felügyelet alatt állnak, vagy a készülék biztonságos használatára megtanították őket, és megértették a kapcsolódó veszélyeket.
- **Gyermekek** nem játszhatnak a készülékkel.
- A tisztítást és **karbantartást** nem végezheti **gyermek**, kivéve, ha 8 évesnél idősebb, megfelelő felügyelet mellett.
- Tartsa a készüléket és tápkábelét a 8 évesnél fiatalabb gyerekektől távol.

## **VIGYÁZAT:**

Ne merítse vízbe a készüléket tisztításkor.

### **Rendeltetésszerű használat**

A készülék kenyérszeletek és kiflik pirítására szolgál – ez utóbbi a beépített kiflipirító tartozék segítségével lehetséges.

Háztartási és más hasonló területeken való használatra készült. A készülék csak a használati útmutatóban leírtak szerint használható. Ne használja a készüléket kereskedelmi célokra.

Minden más használat nem rendeltetésszerű, és

károsodást vagy személyi sérülést eredményezhet.

A gyártó nem vállal felelősséget a nem rendeltetésszerű használatból eredő sérülésekre.

### **A részegységek leírása**

- 1 Pirító nyílás
- 2 DEFROST (Leolvastás) / REHEAT (Újramelegítés), Pirítási fokozatszabályozó (1–7) leállítógombbal 

- 3 Mozgatókar
- 4 Tápkábel csatlakozóval
- 5 Morzsatálca
- 6 „Hideg” szendvicsfogók
- 7 A kiflipirító nyitókarja
- 8 Beépített kiflipirító
- 9 Burkolat

## A csomag tartalma

1. Automatikus pirító morzsatálccal (5) és beépített kiflipirítóval (8)
2. „Hideg” szendvicsfogók (6)

## A készülék kicsomagolása

1. Vegye ki a készüléket a csomagolásból.
2. Távolítson el minden csomagolóanyagot – védőfóliát, párnázóanyagot, kábeltartót és kartonpapírt.
3. Ellenőrizze, hogy minden tartozék hiánytalanul megvan-e.

### MEGJEGYZÉS:

A készülék poros lehet, vagy gyártási maradékok lehetnek rajta. Tisztítsa meg a készüléket a gyári anyagmaradékoktól és a portól a Tisztítás című részben leírtak szerint.

## Üzemeltetési megjegyzések

### Az első használat előtt

#### VIGYÁZAT:

A fűtőtekercs védőrétegének eltávolítása érdekében működtesse a pirítót kb. háromszor egymás után üresen. Válassza ehhez a legnagyobb pirulási fokozatot.

### MEGJEGYZÉS:

Ennél a műveletnél enyhe füst és szag lehet tapasztalható – ez normális. Gondoskodjon megfelelő szellőzéstől.

### Tápkábel (4)

Húzza ki a működtetéshez szükséges tápkábelt (4) a készülék alján található részből.

### Elektromos csatlakozás

Ellenőrizze, hogy a használni kívánt hálózati feszültség megegyezik-e a készülék feszültségével. Az erre vonatkozó adatok a készüléken elhelyezett típusjelzőtáblán találhatóak.

## Használat

- Csak előírászerűen szerelt földelt konnektorba csatlakoztassa a készüléket.
- Állítsa be a pirítási fokot a választókapcsoló (2) segítségével a legvilágosabb 1 fokozattól a legsötétebb 7 fokozatig. Késég esetén kezdje a legkisebb fokozattal.
- Tegye bele a pirítandó kenyérszelet(ek)et a pirítónyílásba (1), majd a karral (3) húzza le, amíg a szán a helyére nem kattán.
- A készülék pirítani kezd. Amikor a kenyérszelet elérte a beállított barnulási fokot, a készülék automatikusan kikapcsol. Ilyenkor a szán (3) automatikusan felugrik.

### Speciális funkciók

Ha valamelyik speciális funkciót kívánja használni, a kar (3) lenyomása után nyomja meg a megfelelő gombot.

#### MEGJEGYZÉS:

Felmelegít vagy kiolvaszt:  
A funkció működését a megfelelő jelzőfény (kék) jelzi.

- DEFROST (2) Leolvasztás** Fagyasztott kenyér kiolvasztása, majd ezt követő megpirítása.
- REHEAT (2) Újramelegítés** Már megpirított kenyér újramelegítése. A pirítás idő előtti megszakítása.
- ⊖ Stop (2)**

### Kiflipirító (beépített) (8)

Kiflit szeretne melegíteni vagy pirítani?

A pirító hátoldalán lévő kar (7) lenyomásával nyissa fel a pirítónyílások (1) feletti kiflipirítót (8). Amikor a kiflik felmelegedtek, nyomja fel a kart (7).

#### VIGYÁZAT:

- Ne terhelje túl a kiflipirítót (8)! Soha ne tegyen több kiflit a kiflipirítóba (8)!
- A pirítási fokozatválasztó kapcsolót (2) legfeljebb 3-as szintre állítsa be.
- Két pirítás között várjon **egy** percet.
- **Ne** kenjen vaját vagy zsiradékot a péksüteményre. A zsiradék lecsöpöghet és meggyulladhat!

## Szendvicsfogók (6)

A szendvicsfogók (6) kiválóan alkalmasak szendvicsek gyors és egyszerű piritására.

- Nyomja össze a szendvicsfogók (6) karjait, és helyezze a szendvicset a fogók (6) közé. Ezután engedje el a karokat.
- Helyezze a szendvicsfogókat (6) a szendvicssel együtt a piritónyílásba (1), és a karral (3) nyomja a szánt minél lentebb.
- A piritás elindításához válassza ki a piritási fokozatot.
- Ha a piritás befejeződött, távolítsa el a szendvicsfogókat (6).
- Ne feledje: Piritás után közvetlenül a szendvicsfogók (6) igen forrók.
- Vegye ki a szendvicset a fogók közül (6). Vigyázat! A

szendvics és a szendvicsfogók (6) forrók.

## Tárolás

### ⚠ FIGYELMEZTETÉS:

Mivel a külső burkolat (9) és a fém részek működés közben átforrósodnak, hagyja a készüléket lehűlni, mielőtt elrakná.

- A leírtaknak megfelelően tisztítsa meg a készüléket, és hagyja teljesen megszáradni. Ha hosszabb ideig nem használja, javasolt az eredeti csomagolásba tenni.
- Mindig tartsa a készüléket gyerekektől távol, jól szelöltetett, száraz helyiségben.

### Tápkábelcsévéelő (4)

A hálózati kábelt fel lehet tekerni a talprészre.

## Tisztítás

### ⚠ FIGYELMEZTETÉS:

- Tisztítás előtt minden esetben húzza ki a tápcsatlakozót (4) a fali aljzatból, és hagyja lehűlni a készüléket.
- Ne merítse vízbe a készüléket! Ez áramütést vagy tüzet okozhat.

### ⚠ VIGYÁZAT:

Ne használjon maró vagy súroló hatású tisztítószereket.

### Burkolat (9)

A készülék külső tisztításához csak enyhén nedves kendőt használjon.

### Morzsatálca (5)

A morzsatálca (5) a kezelőgombokkal ellentétes oldalon található.

- A kar segítségével húzza ki a morzsatálcát (5), távolítsa el a morzsákat, majd tolja vissza a tálcát (5).

## Hibaelhárítás

Probléma	Lehetséges ok	Megoldás
A készülék nem működik.	A készülék nincs áramellátás alatt.	Ellenőrizze az aljzatot egy másik készülékkal. Csatlakoztassa megfelelően a tápcsatlakozót (4). Ellenőrizze a biztosítékot.
	A készülék hibás.	Forduljon a szervizközpontunkhoz vagy szakemberhez.
A kenyér túl sötét lesz.	A piritó beállítása túl magas volt.	Válasszon alacsonyabb piritási beállítást.

Probléma	Lehetséges ok	Megoldás
A kenyér túl világos.	A pirító beállítása túl alacsony volt.	Válasszon magasabb pirítási beállítást.
A pirítószán (3) nem ugrik fel.	Egy kenyérszelet beakadt a nyílásba (1).	<b>Húzza ki a csatlakozót (4) a dugaljából. Hagyja lehűlni a készüléket!</b> Egy szigetelt eszközzel, például egy fatúvel szabadítsa ki a kenyérszeletet. Ha szükséges, fordítsa fejjel lefelé a kenyérpirítót, hogy a kenyérszelet kiessen belőle.

### Műszaki adatok

Típus: .....PC-TAZ 1110  
Tápellátás:.....220-240 V~, 50/60 Hz  
Teljesítményfelvétel:..... 860 – 1050 W  
Védelmi osztály:..... I  
Nettó tömeg:..... kb. 1,77 kg

A műszaki és kivitelezési módosítások jogát a folyamatos termékfejlesztés miatt fenntartjuk.

Ezt a készüléket az Európa Tanács minden vonatkozó aktuális irányelve szerint (pl. elektromágnesesség-elviselő képesség vagy kiefeszültség-elviselő képesség) ellenőriztük, és a legújabb biztonságtechnikai előírások szerint készült.

### Hulladékkezelés

#### A „szemetkösár” piktogram jelentése



Kímélje környezetünket, az elektromos készülékek nem a háztartási szemétkosárba kerülnek.

A főlegesen vagy hibás elektromos készülékeket a helyi gyűjtőpontokban adják le.

Segítsen elkerülni a helytelen hulladékkezelésből eredő környezeti és egészségügyi hatásokat.

Ezzel hozzájárulhat a régi elektromos és elektronikus készülékek újrafeldolgozásához vagy más módon való újrahasznosításához.

A helyi hatóságnál kaphat tájékoztatást arról, hogy hova viheti a kiselejtezett készülékeket.

## Руководство по эксплуатации

Благодарим вас за выбор нашей продукции. Мы надеемся, что вы получите удовольствие от использования нашего прибора.

### Символы в данном руководстве по эксплуатации

Важные рекомендации для обеспечения вашей безопасности специально отмечены. Обязательно следуйте этим рекомендациям, чтобы предотвратить несчастный случай или поломку изделия:

#### **ВНИМАНИЕ:**

Предупреждает об опасности для здоровья и возможном риске получения травмы.

#### **ВНИМАНИЕ:**

Отмечает потенциальную опасность для прибора и других предметов.

#### **ПРИМЕЧАНИЯ:**

Дает советы и информацию.

## Оглавление

Обзор деталей прибора .....	3
Общие замечания .....	46
Специальная информация о безопасности для этого прибора .....	46
Предполагаемое применение .....	48
Описание составных частей .....	48
Комплект поставки .....	48
Распаковка прибора .....	48
Использование .....	48
Работа .....	48
Хранение .....	49
Очистка .....	49
Диагностика .....	50
Технические данные .....	50
Утилизация .....	51

## Общие замечания

Перед первым применением прибора внимательно прочтите руководство по эксплуатации и сохраните его вместе с гарантийным талоном, чеком и, по возможности, с картонной и внутренней упаковкой. При передаче прибора кому-то другому, передайте также и эту инструкцию по эксплуатации.

- Используйте прибор только в личных целях и по прямому назначению. Прибор не предназначен для коммерческого использования.
- Не используйте устройство на открытом воздухе. Не подвергайте устройству воздействию источников тепла, прямых солнечных лучей, влаги (никогда не погружайте в жидкости) и острых предметов. Если устройство намочло, немедленно отсоедините его от сети. Если прибор станет влажным или мокрым, немедленно отключите его от сети.
- Всегда выключайте прибор и отключайте его от сети электропитания (вынимайте шнур из розетки за вилку, а не за кабель), когда прибор не будет применяться, при подключении аксессуаров, для очистки или в случае неправильной работы.
- Во время работы не оставляйте **прибор** без присмотра. Всегда выключайте прибор, когда выходите в другую комнату. Отключите вилку от сети электропитания.
- Регулярно проверяйте прибор и шнур питания на видимые повреждения. В случае повреждения прекратите использование прибора.
- Применяйте только подлинные запасные части.
- Для безопасности держите все упаковочные материалы (пластиковые пакеты, картон, полиэтилен и т.д.) вне досягаемости детей.

#### **ПРЕДУПРЕЖДЕНИЕ:**

Не позволяйте детям играть с пластиковой пленкой. Существует **опасность удущья!**

## Специальная информация о безопасности для этого прибора

- Не оставляйте прибор без надзора!

#### **ПРЕДУПРЕЖДЕНИЕ:**

При поджаривании слишком сухой хлеб может загореться!

- Металлические части нагреваются. Опасность ожога!
- Пожалуйста, не вставляйте внутрь тостера вилки, ножи или т.п.
- Не вставляйте пальцы в отверстие тостера (опасность ожогов).
- Не устанавливайте прибор вблизи легковоспламеняющихся предметов (например: гардины, дерево и т.д.).
- Не управляйте устройством с помощью внешнего таймера или отдельной системы дистанционного управления.
- Не ремонтируйте прибор самостоятельно. Пожалуйста, обратитесь к квалифицированному персоналу. Во избежание опасности менять поврежденный кабель на аналогичный должен производитель, наша клиентская служба или любой другой квалифицированный специалист.
- Данный прибор может эксплуатироваться **детьми** начиная с 8-летнего возраста, а также лицами с ограниченными психическими, сенсорными или умственными возможностями и недостаточным опытом обращения с подобными приборами и/или знаний таковых только под присмотром ответственного лица или после проведения и усвоения инструктажа относительно безопасной эксплуатации прибора и связанных с прибором опасностей.
- **Детям** запрещается играть с прибором.
- Очистка и **пользовательское техническое обслуживание** должны производиться только **детьми** старше 8 лет и под надзором.
- Устройство и сетевой шнур должны находиться вне доступа детей младше 8 лет.

### **ВНИМАНИЕ:**

Во время чистки запрещается погружать прибор в воду.

## Предполагаемое применение

Прибор предназначен для поджаривания ломтиков хлеба (приготовления тостов) и булочек на специальном приспособлении для них.

Устройство предназначено для домашнего использования. Устройство должно использоваться только так, как описано в руководстве пользователя. Не используйте его в каких-либо коммерческих целях.

Любое другое использование считается использованием не по назначению, и может привести к повреждениям или травмам.

Производитель не берет на себя ответственности за ущерб, причиненный в результате применения прибора не по назначению.

## Описание составных частей

- 1 Отверстие для тостов
- 2 DEFROST (размораживание) / REHEAT (подогрев), контролирует степень поджаривания (1 - 7) с кнопкой остановки 
- 3 Рычаг подъема
- 4 Шнур питания с сетевой вилкой
- 5 Лоток для крошек
- 6 Язычки "холодного прикосновения" для бутерброда
- 7 Рычаг открытия верха для булочек
- 8 Встроенный верх для булочек
- 9 Корпус

## Комплект поставки

1. Автоматический тостер с лотком для крошек (5) и встроенным верхом для булочек (8)
2. Язычки "холодного прикосновения" для бутерброда (6)

## Распаковка прибора

1. Извлеките устройство из коробки.
2. Снимите все упаковочные материалы, включая пленку, наполнители, держатель кабеля и картонную упаковку.
3. Проверьте комплектность поставки.

### И ПРИМЕЧАНИЯ:

На приборе может оставаться пыль или производственные остатки. Очистите прибор от производственных остатков и пыли как описано в разделе "Очистка".

## Использование

### Перед первым включением

#### ⚠ ВНИМАНИЕ:

Для удаления защитной смазки с нагревательного элемента прибор необходимо примерно три раза прогреть пустым. Пожалуйста, выберите для этого максимальный уровень поджаривания.

#### И ПРИМЕЧАНИЯ:

При этом выделяется немного дыма и появляется запах, что является нормальным. Обеспечьте достаточную вентиляцию.

### Шнур питания (4)

Размотайте необходимый для работы шнур питания (4) с нижней части прибора.

### Электрическое соединение

Проверьте, что используемое напряжение электропитания соответствует напряжению прибора. Информация об этом находится на табличке внизу прибора.

### Работа

- Подключайте прибор только к правильно установленной розетке с заземляющим защитным контактом.
- Настройте нужный уровень поджаривания переключателем-селектором (2), от светлого 1 до темного 7. В случае неуверенности, начинайте с нижнего уровня.
- Вставьте ломтик(и) хлеба в отверстие поджаривания (1) и опустите салазки рычагом (3) до защелкивания на месте.
- Тостер начинает поджаривать хлеб. Как только он поджарится до установленного цвета, тостер автоматически выключится. Затем салазки (3) выскочат автоматически.

### Специальные функции

Чтобы воспользоваться нужной специальной функцией, нажмите соответствующую клавишу после опускания рычага (3).

#### И ПРИМЕЧАНИЯ:

Разогревание или размораживание: Соответствующая контрольная лампочка (голубая) показывает функцию.



DEFROST (2)	<b>Размораживание</b> Чтобы разморозить, а затем поджарить хлеб глубокой заморозки.
REHEAT (2)	<b>Разогревание</b> Для разогревания уже поджаренного ранее хлеба.
 <b>Остановка (2)</b>	Для принудительного прекращения поджаривания.

### Верх для булочек (встроенный) (8)

Хотите разогреть или поджарить булочки?

Откройте верх для булочек (8) над отверстиями поджаривания (1), надавив на рычаг (7) в нижней задней части тостера. Надавите рычаг (7) вверх, когда приготовление булочек закончится.

#### **ВНИМАНИЕ:**

- Не перегружайте верх для булочек (8)! Не выкладывайте несколько булочек на верх для булочек (8)!
- Установите переключатель-селектор уровня поджаривания (2) максимум на уровень 3.
- Подождите **одну** минуту между последовательными циклами поджаривания.
- **Никогда не намазывайте** на булочки жир или сливочное масло. Жир может начать капать и воспламениться!

### Язычки для бутербродов (6)

Бутербродные язычки (6) прекрасно подходят для простого и быстрого поджаривания бутербродов.

- Нажмите совместно держатели язычков для бутербродов (6) и поместите в них бутерброды (6). Затем отпустите держатели.
- Установите бутербродные язычки (6) с бутербродом в отверстие для поджарки (1) и рычагом (3) опустите салазки как можно глубже.
- Выберите уровень поджаривания для запуска приготовления.
- Снимите язычки для бутербродов (6) после завершения поджаривания.
- Не забудьте: Язычки для бутербродов (6) сразу после поджаривания будут горячими.
- Извлеките бутерброд из язычков (6). Внимание: Бутерброд и язычки для него (6) будут горячими.

### Хранение

#### **ПРЕДУПРЕЖДЕНИЕ:**

Так как корпус (9) и металлические части тостера сильно нагреваются во время работы, дайте прибору остыть, перед тем как убрать на хранение.

- Очистите прибор указанным способом и полностью просушите. Рекомендуется хранить устройство в его оригинальной упаковке, если оно не используется длительное время.
- Всегда храните прибор в хорошо вентилируемом и недоступном для детей месте.

#### Устройство намотки шнура питания (4)

Сетевой шнур наматывается на приспособление в нижней части прибора.

## Очистка

#### **ПРЕДУПРЕЖДЕНИЕ:**

- Перед любой очисткой извлеките шнур питания (4) из розетки электропитания и дайте прибору остыть.
- Не погружайте прибор в воду! Опасность поражения электрическим током!

**△ ВНИМАНИЕ:**

Не используйте агрессивные или абразивные чистящие средства.

**Корпус (9)**

Для чистки прибора снаружи пользуйтесь только слегка влажной тряпкой.

**Лоток для крошек (5)**

Лоток для крошек (5) находится на противоположной стороне к органам управления.

- Используйте ручку для извлечения лотка для крошек (5) наружу, стряхните крошки хлеба, и вдвиньте лоток (5) обратно.

**Диагностика**

Проблема	Возможная причина	Устранение
Прибор не работает.	Нет электропитания прибора.	Проверьте розетку с помощью другого устройства.
		Правильно подключите вилку питания (4). Проверьте предохранитель.
	Прибор неисправен.	Обратитесь в наш сервисный центр или к специалисту.
Хлеб становится слишком темный.	Слишком высокая настройка тостера.	Выберите более низкую настройку тостера.
Хлеб слишком светлый.	Слишком низкая настройка тостера.	Выберите более высокую настройку тостера.

Проблема	Возможная причина	Устранение
Салазки поджаривания (3) больше не выпрыгивают.	Ломтик хлеба застрял в отверстии (1).	<b>Извлеките вилку (4) из розетки! Дайте прибору остыть!</b> Извлеките ломтик хлеба из отверстия не проводящим ток предметом, например деревянной палочкой. При необходимости переверните тостер, чтобы ломтик хлеба выпал из него.

**Технические данные**

Модель: .....PC-TAZ 1110  
 Электропитание: ..... 220-240 В~, 50/60 Гц  
 Потребляемая мощность: ..... от 860 до 1050 Вт  
 Класс защиты: ..... I  
 Вес нетто: .....прим. 1,77 кг

Мы сохраняем право на технические и конструкционные изменения в рамках продолжающейся разработки продукта.

Данное устройство было протестировано в соответствии со всеми текущими директивами ЕС, такими как директивы по электромагнитной совместимости и низкому напряжению, и сконструировано в соответствии с последними правилами по технике безопасности.

## Утилизация

### Значение символа “мусорный контейнер”



Защитите окружающую среду; не выбрасывайте электроприборы вместе с другими бытовыми отходами.



Утилизируйте старые или дефектные электроприборы на местных пунктах сбора.

Пожалуйста, помогите предотвратить потенциальный вред окружающей среде и здоровью из-за неправильной утилизации отходов.

Это будет способствовать переработке отходов и повторному использованию электрического и электронного оборудования.

Информацию, касающуюся того, где можно утилизировать оборудование, можно получить у местных властей.

## التخلص

معنى الرمز "سلة القمامة"

حماية بيئتنا: لا تتخلص من المعدات الكهربائية في النفايات المنزلية.



تخلص من الأجهزة الكهربائية البالية أو التالفة عن طريق نقاط تجميع القمامة المحلية.

يرجى المساعدة لتجنب التأثيرات البيئية أو الصحية المحتملة التي قد تنشأ نتيجة للتخلص غير السليم من النفايات.

يساهم هذا التخلص السليم في إعادة التدوير والأشكال الأخرى من إعادة استخدام المعدات الكهربائية والإلكترونية.

يمكنك الحصول على المعلومات المتعلقة بأماكن التخلص من المعدات من السلطات المحلية.

## التنظيف

### ⚠️ تحذير:

- قبل كل التنظيف، قم بإزالة مقبس الكهرباء (4) من مأخذ الطاقة واترك الجهاز يبرد.
- لا تغمس الجهاز في الماء. خطر التعرض لصدمة كهربائية أو نشوب حريق.

المشكلة	السبب المحتمل	الحل
لا ترتفع الشريحة المحمصة (3).	لقد علق شريحة من الخبز في فتحة التحميص (1).	اسحب القابض الرئيسي (4) من المقبض. اترك الجهاز ليبرد تمامًا! أخرج قطعة الخبز بأي أداة معزولة، مثل عصا خشبية. اقلب المحمصة إذا لزم الأمر بحيث تسقط شريحة الخبز.

### البيانات الفنية

الطراز: PC-TAZ 1110 .....

الطاقة الكهربائية: 220-240 فولت تيار متردد 50/60 هيرتز

استهلاك الطاقة: 860 إلى 1050 واط

درجة الحماية: .....

الوزن الصافي: .....

تحتفظ بالحق في إجراء تغييرات فنية وتصميمية في سياق التطوير المستمر لمنتجاتنا.

تم اختبار هذا الجهاز وفقاً لتوجيهات CE الحالية ذات الصلة مثل التوافق الكهرومغناطيسي وتوجيهات الجهد المنخفض، كما تم تصميمه وفقاً لأحدث لوائح السلامة.

### إهلاصاوا ءاطذلاً فاشكستسا

المشكلة	السبب المحتمل	الحل
من غير الممكن تشغيل الجهاز.	الجهاز لا يوجد به مصدر إمداد بالطاقة.	تحقق من عمل المقبض باستخدام جهاز آخر.
		قم بتوصيل مقبض الكهرباء (4) بشكل صحيح.
		افحص المصهر.
	وجود خلل بالجهاز.	اتصل على مركز الصيانة الخاص بنا أو بأحد المتخصصين.
بصيح لون الخبز قائماً جداً.	إعداد المحمصة كان مرتفع جداً.	اختر إعداد مستوى تحميص منخفض.
لم يتم تحميص الخبز تماماً.	إعداد المحمصة كان منخفض جداً.	اختر إعداد مستوى تحميص مرتفع.

**REHEAT (2) إعادة التسخين** لتسخين الخبز المحمص مسبقاً. لإيقاف التخميص في وقت مبكر.

### غطاء القرص (مدرج) (8)

هل ترغب في تسخين أو تخميص بعض الخبز؟  
افتح غطاء القرص (8) الموجود بأعلى فتحة التخميص (1) عن طريق الضغط على الذراع (7) الموجود بالجزء الخلفي أسفل المحمصة. اضغط على الذراع (7) عند الانتهاء من التسخين.

### ⚠ تنبيه:

- لا تفرط في وضع الخبز على الحامل (8)! لا تضع أكثر من لفافة على الحامل (8)!
- اضبط مفتاح التحديد على درجة التخمير (2) حتى المستوى 3 كحد أقصى.
- انتظر لمدة دقيقة واحدة بين دورتي التخميص.
- لا تضع أبداً دهناً أو زيئاً على الخبز. فقد يُنقط الدهن إلى أسفل مما قد يؤدي إلى الاشتعال!

### ملاقط الشطيرة (6)

- ملاقط الشطيرة (6) تتناسب بشكل ممتاز لتخميص الشطائر بصورة سهلة وسريعة.
- اضغط على مقابض ملاقط الشطيرة (6) معاً ثم ضع الشطيرة في الملاقط (6). ثم حرر المقابض.
  - اضبط ملاقط الشطيرة (6) مع الشطيرة داخل فتحة التخميص (1) واستخدم الذراع (3) لكي تخفض الشريحة قدر الإمكان.
  - حدد درجة التخمير لبدء التخميص.
  - قم بإزالة ملاقط الشطيرة (6) بعد الانتهاء من التخميص.
  - لا تنس: ملاقط الشطيرة (6) تكون ساخنة بعد التخميص مباشرة.
  - قم بإزالة الشطيرة من الملاقط (6). تنبيه: الشطيرة وملاقط الشطيرة (6) ساخنة.

### التخزين

### ⚠ تحذير:

- بما أن المبيت (9) والأجزاء المعدنية بالجهاز تصبح ساخنة أثناء التشغيل، يُرجى ترك الجهاز يبرد قبل وضعه جانباً.
- نظف الجهاز على النحو المذكور واتركه يجف. خلال فترات عدم الاستخدام الطويلة يُوصى بتخزين الجهاز في عبوته الأصلية.
  - ابق الجهاز بعيداً عن متناول الأطفال وفي مكان جيد التهوية وجاف.

### جهاز رفع الكابل الرئيسي (4)

يمكن لف الكابل الرئيسي حول القاعدة.

### ملاحظة:

قد يمكنك العثور على أترية أو بقايا من الإنتاج على الجهاز. قم بإزالة بقايا التصنيع والأترية من على الجهاز كما هو موضح أسفل قسم التنظيف.

### إرشادات الاستخدام

#### قبل الاستخدام لأول مرة

### ⚠ تنبيه:

لإزالة الطبقة الواقية من على ملف التسخين، يجب عليك تشغيل الجهاز ثلاث مرات تقريباً وهو فارغ. يُرجى تحديد أقصى مستوى للتخمير.

### ملاحظة:

يمثل انبعاث دخان خفيف وروائح أمراً طبيعياً في هذا الإجراء. تأكد من وجود تهوية كافية.

### كابل الكهرباء (4)

قم بفك كابل الكهرباء المطلوب (4) من الجزء السفلي.

### التوصيل الكهربائي

تأكد من مطابقة الجهد الكهربائي للمقيس مع الجهد الكهربائي للجهاز.  
سنجد معلومات عن الجهد الكهربائي على اللوحة الموجودة بأسفل الجهاز.

### التشغيل

- وصل الوحدة بمقيس مؤرض ومُركب على نحو ملائم.
- اضبط درجة التخمير على مفتاح التحديد (2) على النحو المطلوب بين مستوى اللون الفاتح 1 إلى مستوى اللون الداكن 7. إذا كنت غير متأكد ابدأ بالأعداد المنخفض.
- أدخل شرائح الخبز في فتحة التخميص (1) وحركها مع الذراع (3) حتى تثبت في مكانها الصحيح.
- يبدأ الجهاز في التخميص. عند الوصول إلى مستوى التخمير، يتوقف تشغيل الجهاز تلقائياً. ستظهر الشريحة (3) تلقائياً.

### وظائف خاصة

لاستخدام الوظيفة الخاصة المطلوبة، اضغط على المفتاح المناسب، بعد الضغط على الذراع لأسفل (3).

### ملاحظة:

التسخين أو الذوبان:  
يشير المصباح الدللي ذي الصلة (الأزرق) إلى هذه الخاصية.

### DEFROST (2) إذابة الصقيع

لإذابة الجليد ثم تخميص الخبز المجمد.

- لا تضع الجهاز بجوار المواد القابلة للاشتعال (مثل الستائر، والخشب، وغيرها)!
- لا تشغل الجهاز باستخدام مؤقت خارجي أو نظام تحكم عن بُعد منفصل.
- لا تصلح الجهاز بنفسك. يُرجى الاتصال بفني معتمد. وتجنب المخاطر، يجب استبدال كابل الطاقة بكابل مماثل بواسطة جهة التصنيع أو خدمة العملاء التابعة لنا أو أي متخصص مؤهل آخر.
- يمكن أن يستخدم هذا الجهاز الأطفال البالغين من العمر 8 أعوام أو أكبر وكذلك الأشخاص ذوي الإعاقات البدنية، أو الإدراكية أو العقلية أو ممن يفكرون للخبرة والمعرفة إذا ما تم تزويدهم بالإشراف أو التعليمات الخاصة باستخدام الجهاز بطريقة آمنة واستيعاب المخاطر المتضمنة.
- لا ينبغي أن يعيب الأطفال بالجهاز.
- يجب عدم السماح للأطفال بتنظيف الجهاز وصيانته، مالم يكونوا أكبر من 8 سنوات ويخضعون للإشراف.
- احتفظ بالجهاز وأسلاك بعيدا عن متناول الأطفال الذين تقل أعمارهم عن 8 سنوات.

### ⚠️ تنبيه:

### لا تغمر الجهاز في الماء للتنظيف.

#### الاستخدام المُراد

- هذا الجهاز مخصص لتحميص شرائح ولفائف الخبز باستخدام ملحقات اللفائف المدرجة مع الجهاز.
- فالجهاز مُصمم للاستخدام المنزلي والاستخدام في الأماكن المشابهة. يجب استخدام الجهاز وفقا للتعليمات الواردة في دليل المستخدم. لا تستخدم الجهاز لأي أغراض تجارية.
- حيث إن أي استخدام آخر غير مخصص له يمكن أن يؤدي إلى حدوث أضرار أو إصابات شخصية.
- لا يتحمل المصنع مسؤولية تلف ناتج عن استخدام مخالف للاستخدام المُراد.

- 4 كابل الطاقة مع مقبس الطاقة الكهر بائية
- 5 صينية الفتات
- 6 ملاقط الشطيرة "كول تاتش"
- 7 رافعة لفتح غطاء القرص
- 8 غطاء القرص المدمج
- 9 لمبيت

#### نطاق التسليم

- 1 محمصة أوتوماتيكية بها صينية للفتات (5) وغطاء القرص المدمج (8)
- 2 ملاقط الشطيرة (6) "كول تاتش"

#### وصف الأجزاء

- 1 فتحة التحميص
- 2 DEFROST (إذابة الصقيع) / REHEAT (إعادة التسخين)، درجة التحكم في التحمير (1 إلى 7) مع زر إيقاف
- 3 مفتاح الرافعة

#### تفريغ محتويات العبوة

1. أخرج الجهاز من عبوته.
2. قم بإزالة كل مواد العبوة، مثل الفيلم ومواد الحشو وأسلاك الربط والعبوة الكرتون.
3. افحص كل نطاقات التسليمات لاكتتمالها.

## دليل التعليمات

شكرا لكم لشراء منتجنا. نأمل أن تستمتع باستخدام الجهاز.

### الرموز الموجودة في دليل المستخدم

هناك معلومات هامة تم الإشارة لها خصيصًا للحفاظ على سلامتك. من الضروري الامتثال لهذه التعليمات لتجنب وقوع حوادث ومنع إلحاق تلف بالجهاز:

#### ⚠ تحذير:

يحذرك هذا الرمز من الإصابة بمخاطر على صحتك ويشير إلى وجود مخاطر محتملة للتعرض للإصابة.

#### ⚠ تنبيه:

يشير إلى المخاطر المحتملة التي قد تلحق بالجهاز أو المكونات الأخرى.

#### ℹ ملاحظة:

هذا يميز النصائح والمعلومات.

## المحتويات

نظرة عامة على المكونات .....	3
ملاحظات عامة .....	56
معلومات السلامة الخاصة بهذا الجهاز .....	56
الاستخدام المراد .....	55
وصف الأجزاء .....	55
نطاق التسليم .....	54
تفريغ محتويات العبوة .....	54
إرشادات الاستخدام .....	54
التشغيل .....	54
التخزين .....	53
التنظيف .....	53
استكشاف الأخطاء وإصلاحها .....	53
البيانات الفنية .....	53
التخلص .....	52

## معلومات السلامة الخاصة بهذا الجهاز

• راقب الجهاز دائمًا أثناء الاستخدام!

### ⚠ تحذير:

- يمكن أن يحترق الخبز الجاف جدًا عند تحميصه!
- الأجزاء المعدنية بالجهاز تسخن. خطر الحروق!
- لا تدخل شوكة، أو سكاكين أو أي أدوات أخرى في فتحة التحميص.
- لا تدخل أصابعك في فتحات التحميص (خطر الاحتراق).

## ملاحظات عامة

- قبل استخدام الجهاز لأول مرة، قم بقراءة تعليمات التشغيل بعناية فائقة واحتفظ بها في مكان آمن مع شهادة الضمان والإيصال والعبوة الكرتون والمكونات الداخلية - إذا كان ذلك ممكناً. عند إعطاء هذا الجهاز لأشخاص آخرين، يرجى إطلاعهم أيضاً على تعليمات التشغيل.
- استخدم الجهاز فقط للاستخدام الخاص وللغرض المقصود منه. هذا الجهاز غير مخصص للأغراض التجارية.
- لا تستخدم الجهاز في الأماكن الخارجية. يُحفظ بعيداً عن الحرارة، وضوء الشمس المباشر والرطوبة (لا يُعمر أبداً في السوائل)، والحواف الحادة. لا تستخدم الجهاز ويديك مبتلة. إذا كان الجهاز رطباً أو مبتلاً، انزع القابس الكهربائي على الفور.
- قم دائماً بإيقاف تشغيل الجهاز وفصله (اسحب القابس وليس الكابل) عندما لا تستخدم الجهاز، أو عندما تقوم بتركيب الملحقات أثناء التنظيف أو في حال حدوث عطل.
- لا تترك الجهاز دون مراقبة أثناء التشغيل. أوقف تشغيل الجهاز دوماً عند مغادرة الغرفة. فصل القابس من مصدر التيار.
- تحقق من الجهاز والكابل للتأكد من خلوها من أي علامات للتلوث. لا تستمر في تشغيل الجهاز في حالة تلفه.
- استخدم قطع الغيار الأصلية فقط.
- لسلامة أطفالك، احتفظ بأجزاء العبوة (أكياس البلاستيك، العبوة الكرتون، البوليسثيرين، إلخ) بعيداً عن متناولهم.

#### ⚠ تحذير:

لا تدع الأطفال الصغار يلعبون بالرقائق البلاستيك. فقد يتعرضون لخطر الاختناق!



## GARANTIEKARTE

warranty card • garantiekaart • carte de garantie • scheda di garanzia • tarjeta de garantía • cartão de garantia • garantikort • karta gwarancyjna • záruční list • kartica jamstva • carte de garanție • Гаранционная карта • záručný list • garancijski list • garancija • гарантійний формуляр • Гарантийный талон • بطاقة ضمان

PC-TAZ 1110

24 Monate Garantie gemäß Garantieerklärung • 24 months warranty according to warranty declaration • 24 maanden garantie volgens garantieverklaring • 24 mois de garantie selon la déclaration de garantie • 24 mesi di garanzia secondo la dichiarazione di garanzia • 24 meses de garantía de acuerdo con la declaración de garantía • 24 meses de garantía, de acordo com a declaração de garantia • 24 måneders garanti i henhold til garantibetingelsene • 24 miesiące gwarancji na podstawie oświadczenia gwarancyjnego • záruka 24 měsíců podle prohlášení o záruce • 24 mjesечно jamstvo u skladu s jamstvenom deklaracijom • 24 luni garanție conform declarației de garanție • 24 месеца гаранция в съответствие с гаранционната декларация • 24-mesačna záruka podľa vyhlásenia o záruke • 24-mesečna garancija, skladno z garancijsko izjavo • 24 hónap garancia a garanciafeltételekben leírtak szerint • гарантія на 24 місяці відповідно заяві про гарантію • Гарантия 24 місяця согласно заявленным гарантийным правилам • ضمان لمدة 24 شهراً وفقاً لبيان الضمان

Kaufdatum, Händlerstempel, Unterschrift • date of purchase, dealer stamp, signature • aankoopdatum, dealerstempel, handtekening • date d'achat, tampon du concessionnaire, signature • data di acquisto, timbro del rivenditore, firma • fecha de compra, sello del distribuidor, firma • data de compra, carimbo do distribuidor, assinatura • kjopsdato, forhandlerstempel, signatur • data zakupu, pieczęć sprzedawcy, podpis • datum zakoupení, razítko prodejce, podpis • datum kupovine, žig trgovca, potpis • data de achiziție, stampila furnizorului, semnătură • Дата на покупката, Печат на Продавача, Подпис • dátum nákupu, pečatňa obchodníka/predajcu, podpis • datum nákupa, žig trgovca, potpis • vásárlás dátuma, kereskedő bélyegzője, aláírás • дата придбання, печатка продавця, підпис • Дата приобретения, Штамп продавца, Подпись • تاريخ الترخا، وندع الوطفا المباع والتوقيع

  
**PROFI COOK®**  
[www.proficook.de](http://www.proficook.de)

  
**PROFI COOK®**

Internet: [www.proficook.de](http://www.proficook.de)