

AURELIA WAVE S-V

IT LIBRETTO ISTRUZIONI (Istruzioni Originali)

EN USER HANDBOOK (Translation of the Original Instructions)

FR MANUEL D'INSTRUCTIONS (Traduction des Instructions Originales)



3

DESCRIZIONE MACCHINA MACHINE DESCRIPTION DESCRIPTION DE LA MACHINE

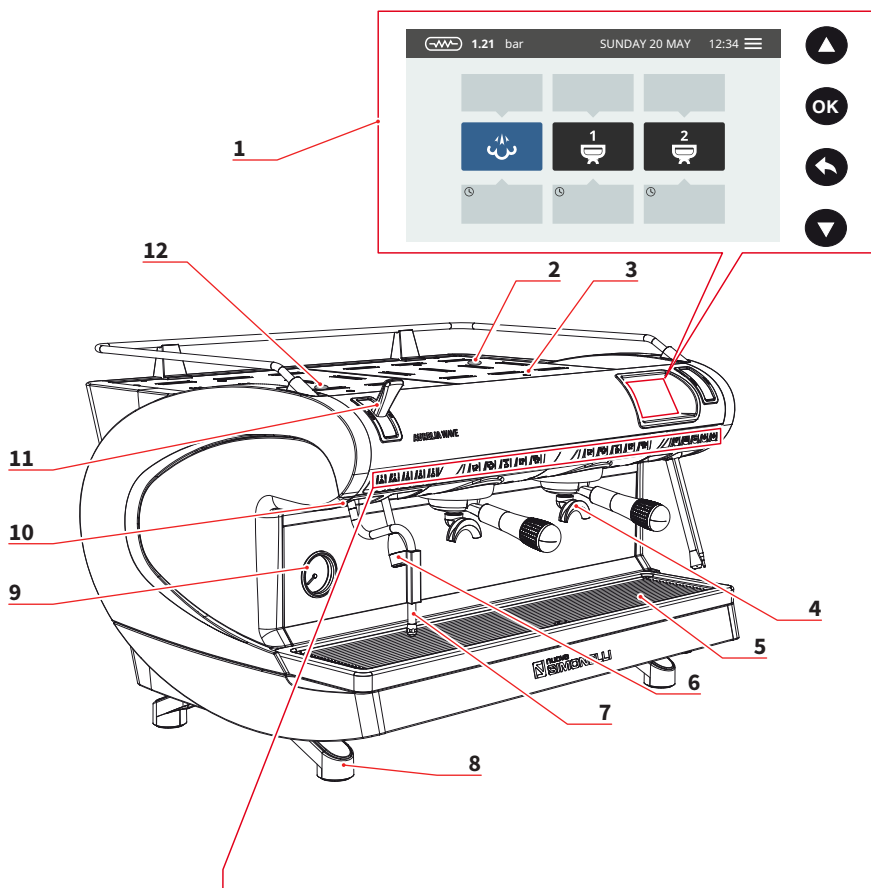

V

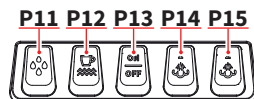
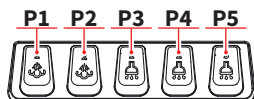

S

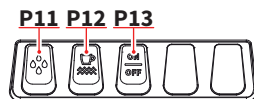
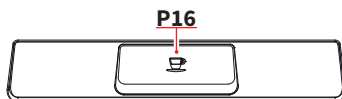
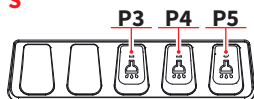

IT

- 1 Display touch screen
- 2 Regolatore Easycream (opt)
- 3 Scaldatazze
- 4 Gruppo erogazione
- 5 Griglia
- 6 Lancia acqua calda
- 7 Lancia vapore
- 8 Piedino macchina
- 9 Manometro
- 10 Led esterno
- 11 Leva vapore
- 12 Regolatore acqua calda

- P1 Vapore 1
- P2 Vapore 2
- P3 Acqua calda 1
- P4 Acqua calda 2
- P5 Acqua calda 3
- P6 1 caffè corto
- P7 2 caffè corti
- P8 Caffè continuo
- P9 1 caffè lungo
- P10 2 caffè lunghi
- P11 Lavaggio
- P12 ON/OFF scaldatazze
- P13 ON/OFF macchina
- P14 Vapore 1
- P15 Vapore 2
- P16 START/STOP caffè

EN

- 1 Touch screen display
- 2 Easycream regulator (opt)
- 3 Cup warmer
- 4 Dispensing group
- 5 Grid
- 6 Hot water wand
- 7 Steam wand
- 8 Machine feet
- 9 Pressure gauge
- 10 External led
- 11 Steam lever
- 12 Hot water regulator

- P1 Steam 1
- P2 Steam 2
- P3 Hot water 1
- P4 Hot water 2
- P5 Hot water 3
- P6 1 short coffee
- P7 2 short coffees
- P8 Continuously coffee
- P9 1 long coffee
- P10 2 long coffees
- P11 Washing
- P12 Cup warmer ON/OFF
- P13 Machine ON/OFF
- P14 Steam 1
- P15 Steam 2
- P16 Coffee START/STOP

FR

- 1 Afficheur à écran tactile
- 2 Régulateur Easycream (opt)
- 3 Chauffe-tasses
- 4 Groupe de Distribution
- 5 Grille
- 6 Lance eau chaude
- 7 Lance vapeur
- 8 Pied machine
- 9 Manomètre
- 10 Led externe
- 11 Levier vapeur
- 12 Régulateur eau chaude

- P1 Vapeur 1
- P2 Vapeur 2
- P3 Eau chaude 1
- P4 Eau chaude 2
- P5 Eau chaude 3
- P6 1 café serré
- P7 2 cafés serrés
- P8 Café continu
- P9 1 café léger
- P10 2 cafés légers
- P11 Lavage
- P12 ON/OFF chauffe-tasses
- P13 ON/OFF machine
- P14 Vapeur 1
- P15 Vapeur 2
- P16 START/STOP café

6

UTILIZZO USE UTILISATION

IT

 L'operatore deve prima di iniziare la lavorazione, accertarsi di aver letto e ben compreso le prescrizioni di sicurezza di questo manuale.

6.1 ACCENSIONE/ SPEGNIMENTO DELLA MACCHINA

 Premere "I" per accendere la macchina.

- Premere "0" per spegnere la macchina.

 Nel caso in cui l'autodiagnosi indichi anomalie o guasti, l'operatore NON DEVE intervenire; contattare il Centro di Assistenza.

Versione V

Sul display:

- Illuminato: compare la versione del firmware per circa 1 secondo.
- Non illuminato: compare la scritta OFF.

Versione S

- Lo stato di macchina in funzione viene indicato dalla spia (P12).

La macchina non è operativa, in quanto l'interruttore generale permette solo l'alimentazione della scheda elettronica.

 In caso di manutenzione alla scheda elettronica, spegnere la macchina tramite l'interruttore generale esterno o scollegare il cavo di alimentazione.

EN

 Before starting to use the appliance, the operator must be sure to have read and understood the safety prescriptions contained in this booklet.

6.1 SWITCHING THE MACHINE ON/OFF

 Press "I" to switch on the machine.

- Press "0" to switch off the machine.

 If the self-diagnostics report anomalies or failures, the operator MUST NOT intervene. Please contact the Assistance Centre.

Version V

On the display:

- Illuminated: appear the firmware version for about 1 second.
- Not illuminated: appear the message OFF.

Version S

The operating state of the machine is indicated by the indicator light (P12).

The machine is not operational, since the main switch only powers the electronic card.

 For electronic card maintenance, turn the machine off by means of the external main switch or disconnect the plug.

FR

 Avant de commencer à travailler, l'opérateur doit avoir lu et compris toutes les prescriptions de sécurité indiquées dans ce manuel.

6.1 MARCHE/ ARRÊT DE LA MACHINE

 Appuyer sur la touche « I » pour allumer la machine.

- Appuyer sur la touche « 0 » pour éteindre la machine.

 Si l'autodiagnostic indique des anomalies ou des défauts, l'opérateur NE DOIT PAS intervenir; contacter le centre d'assistance.

Version V

Sur l'afficheur :

- Éclairé: La version du firmware s'affiche pendant environ 1 seconde.
- Non éclairé: OFF apparaît.

Version S

- L'état de la machine en fonctionnement est indiqué par le voyant lumineux (P12).

La machine n'est pas opérationnelle car l'interrupteur général permet seulement l'alimentation de la carte électronique.

 En cas de manipulation de la carte électronique, éteindre la machine à l'aide de l'interrupteur général et débrancher le câble d'alimentation.

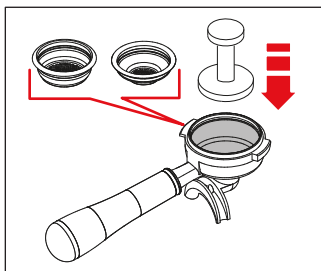

IT

6.2 EROGAZIONE CAFFÈ

Dopo aver messo a punto la macchina:

- Inserire il filtro desiderato (singolo o doppio all'interno del portafiltro).
- Riempire il filtro con caffè opportunamente macinato.
- Pressare il caffè nel filtro in maniera uniforme con l'apposito pressino.
- Pulire dai residui di polvere di caffè il bordo anulare del filtro.
- Prima di inserire il portafiltro nel gruppo, è necessario spurgare per almeno 2 secondi l'acqua presente nel circuito del gruppo attivando e disattivando l'erogazione.
- Inserire il portafiltro nel gruppo erogazione.
- Posizionare la/le tazza/e sotto i beccucci e premere il pulsante caffè desiderato.

Al termine di ogni erogazione di caffè lasciare il portafiltro innestato al gruppo affinché rimanga sempre caldo.

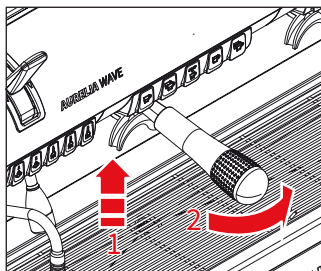

EN

6.2 COFFEE DISPENSING

After commissioning the machine:

- Insert the desired filter (single or double inside the filter holder).
- Fill the filter with coffee appropriately ground.
- Press the coffee in the filter uniformly using the appropriate presser.
- Clean the edge of the filter of coffee residues and insert the filter holder into the dispensing unit.
- Before insert the filter holder, the group must be purged for at least 2 seconds to refresh the water present in the circuit, turning on and off the supply.
- Insert the filter holder inside the dispensing group.
- Position the cup/s under the spout/s and press the desired coffee button.

At the end of each coffee dispensing leave the filter-holder inserted in the unit so that it will keep warm.

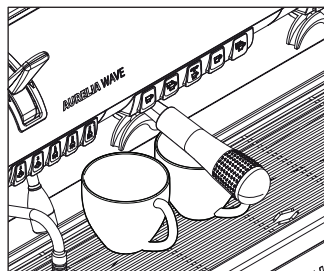

FR

6.2 DISTRIBUTION CAFÉ

Après avoir mis au point la machine :

- Introduire le filtre désiré (simple ou double à l'intérieur du porte-filtre).
- Remplir le filtre de café moulu.
- Presser le café uniformément dans le filtre à l'aide du presseur.
- Nettoyer le bord du filtre pour enlever tout résidu de café en poudre.
- Avant d'insérer le porte-filtre dans le groupe, il est nécessaire de purger l'eau dans le circuit du groupe pendant au moins 2 secondes, en activant et désactivant la distribution.
- Introduire le porte-filtre dans le groupe de distribution.
- Placer la ou les tasses sous les becs et appuyer sur la touche café souhaitée.

À la fin de chaque distribution de café, laisser le porte-filtre attaché à l'appareil pour qu'il reste chaud en permanence.

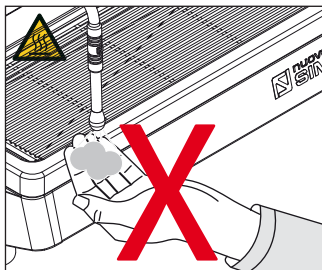

IT

6.3 EROGAZIONE VAPORE

Durante l'uso della lancia del vapore, prestare molta attenzione a non mettere le mani sotto di essa e non toccarla subito dopo.

Prima di usare la lancia vapore, eseguire lo spurgo della condensa per almeno 2 secondi.

Versione S

Tirare o spingere la leva vapore. Tirando completamente, la leva rimane bloccata nella posizione di massima erogazione, spingendo, il ritorno della leva è automatico.

Versione V

Versione con vapore automatico (optional).

Oltre al funzionamento manuale come per la versione S, possono essere impostati due tempi di erogazione di vapore.



Premere il pulsante **(P1)** vapore per erogare (il pulsante si illumina).

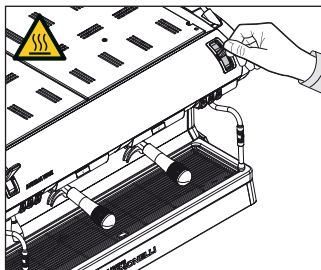

EN

6.3 STEAM DISPENSING

While using the steam nozzle, you must pay attention to not place your hands beneath it or touch just after it has been used.

Before use the steam wand, cleaning out of the condensation for at least 2 seconds.

Versione S

Pull or push the steam lever. By pulling it completely the lever will hold a position of maximum delivery; by pushing it, the lever will automatically give way.

Version V

Version with automatic steam (optional).

In addition to manual operation, as with the S version, two steam delivery times can be set.



Press the steam **(P1)** button to dispense (the button lights).

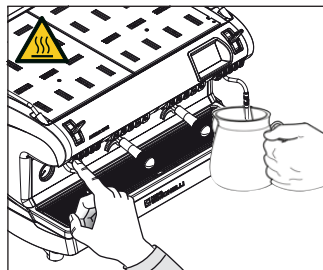

FR

6.3 DISTRIBUTION VAPEUR

Lors de l'utilisation de la lance à vapeur, veiller à ne pas placer les mains sous la lance et à ne pas la toucher immédiatement après.

Avant d'utiliser la lance à vapeur, purger le condensat pendant au moins 2 secondes.

Version S

Tirer ou pousser le levier vapeur.

En tirant entièrement le levier, il reste verrouillé dans la position de distribution maximum ; En le poussant, son retour est automatique.

Version V

Version avec vapore automatique (en option).

En plus du fonctionnement manuel comme pour la version S, il est possible de régler deux temps de distribution de vapeur.



Appuyer sur la touche vapeur **(P1)** pour distribuer (la touche s'allume).

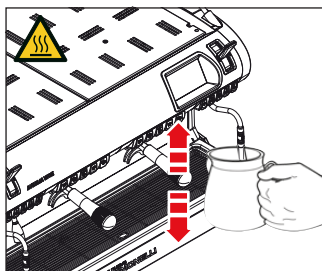

IT

6.4 PREPARAZIONE DEL CAPPUCCINO

Immergere il beccuccio del vapore in fondo al recipiente di latte pieno per 1/3.

Aprire il vapore.

Prima che il latte abbia raggiunto la temperatura desiderata, spostare il beccuccio del vapore in superficie facendo sfiorare il latte con piccoli spostamenti in senso verticale.

Alla fine dell'operazione pulire accuratamente la lancia con un panno morbido.

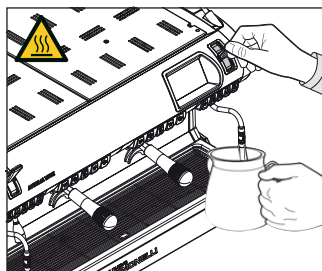

EN

6.4 MAKING CAPPUCCINO

Immerse the nozzle all the way into a container 1/3 full of milk.

Turn on the steam.

Before the milk has reached the desired temperature, pull the nozzle slightly up and lightly move it vertically across the surface of the milk.

When you have completed the procedure, clean the nozzle carefully with a soft cloth.

FR

6.4 PRÉPARATION DU CAPPUCCINO

Plonger le bec de la vapeur dans le fond du récipient à lait plein pour 1/3 de sa capacité.

Ouvrir la vapeur.

Avant que le lait n'ait atteint la température désirée, déplacer le bec de la vapeur vers la surface en effleurant le lait avec de petits mouvements verticaux.

A la fin de l'opération, nettoyer soigneusement la lance avec un chiffon souple.

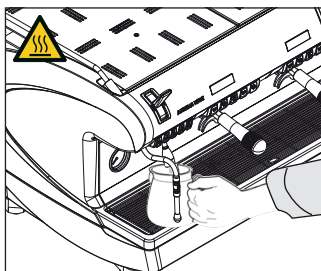
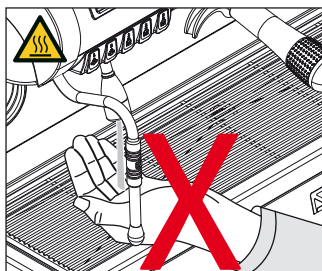

IT

6.5 EROGAZIONE ACQUA CALDA

Durante l'uso della lancia dell'acqua calda, prestare molta attenzione a non mettere le mani sotto di essa e non toccarla subito dopo.

Prima di usare la lancia dell'acqua calda, eseguire lo spurgo del circuito idraulico per almeno 2 secondi.

- Posizionare sotto la lancia acqua calda un contenitore.
- Premere una volta sul pulsante (P3), la spia si illumina.

Dalla lancia acqua calda verrà erogata acqua per un tempo equivalente al valore programmato o ripremere il pulsante per interrompere l'erogazione.

L'erogazione dell'acqua calda può avvenire contemporaneamente a quella del caffè.

EN

6.5 HOT WATER DISPENSING

While using the hot water nozzle, pay careful attention not to place your hands beneath it or touch it just after it has been used.

The use of the hot water wand must always be preceded by the purge of the hydraulic circuit for at least 2 seconds.

- Place a suitable container under the hot water nozzle.
- Press button (P3) once, the indicator light will illuminate.

The hot water wand will deliver water for the amount of time equivalent to the set value or press the button again to stop pouring.

Hot water can be delivered at the same time as coffee.

FR

6.5 DISTRIBUTION EAU CHAUDE

Lors de l'utilisation de la lance de l'eau chaude, veiller à ne pas placer les mains sous la lance et à ne pas la toucher immédiatement après.

Avant d'utiliser la lance de l'eau chaude, purger le circuit hydraulique pendant au moins 2 secondes.

- Placer un récipient sous la lance de l'eau chaude.
- Appuyer une fois sur la touche (P3), le voyant s'allume.

La lance de l'eau chaude fournit de l'eau pendant une durée équivalente à la valeur programmée ou appuyer de nouveau sur la touche pour interrompre l'alimentation.

L'eau chaude peut être distribuée en même temps que le café.

7

PROGRAMMAZIONE PROGRAMMATION PROGRAMMATION

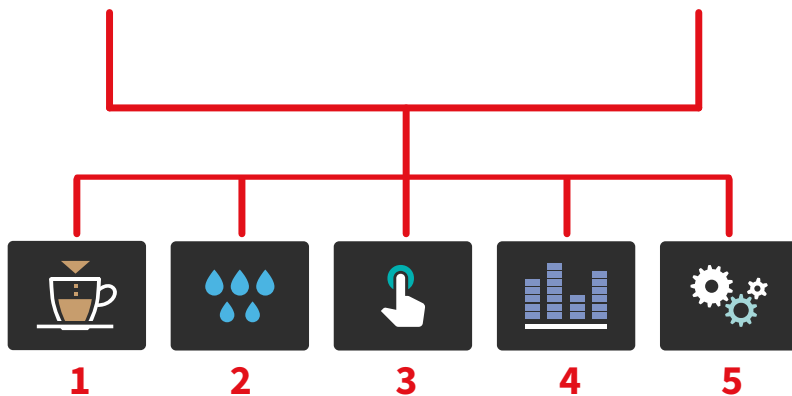
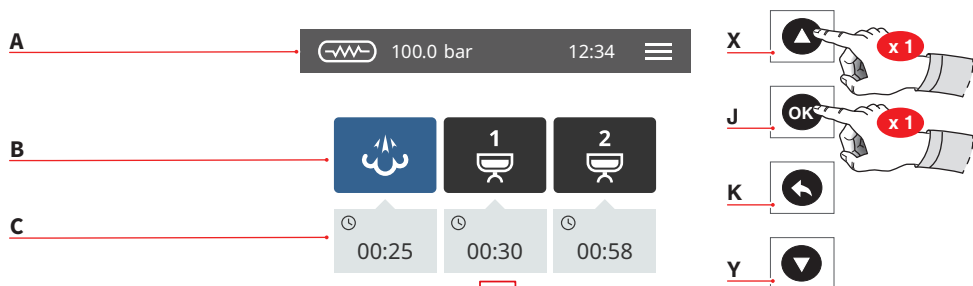

IT

Le schermate descritte nel presente manuale sono puramente indicative.

- X Su/incremento
- Y Giù/decremento
- J Conferma
- K Indietro

HOME PAGE

- A Pressione vapore e barra informazioni
- B Icone gruppi
- C Tempo di infusione

Per accedere al menu principale premere (X) e dopo (Y).

MENU PRINCIPALE

- 1 Programmazione dosi
- 2 Pulizia
- 3 Display e tasti
- 4 Contatori
- 5 Impostazioni

Premere una delle icone per accedere al relativo menù.

Interagire con il display della macchina premendo sulle aree sensibili.

EN

The screens described in this manual are indicative only.

- X Up/increase
- Y Down/decrease
- J Confirm
- K Return

HOME PAGE

- A Steam pressure and informations bar
- B Groups icon
- C Brewing time

To access the main menu press (X) and then (Y).

MAIN MENU

- 1 Dose programmation
- 2 Cleaning
- 3 Display and buttons
- 4 Counters
- 5 Settings

Press one of the icons to access the relative menu.

Interact with the machine display by pressing on the sensitive areas.

FR

Les fenêtres-vidéo décrites dans ce manuel sont purement indicatives.

- X Up/incrément
- Y Down/décroément
- J Confirmer
- K Retour

PAGE D'ACCUEIL (HOME PAGE)

- A Pression vapeur et barre informations
- B Icônes groupes
- C Temps d'infusion

Pour accéder au menu principal, appuyer sur (X) puis sur (Y).

MENU PRINCIPAL

- 1 Programmation doses
- 2 Nettoyage
- 3 Afficheur et touches
- 4 Compteurs
- 5 Programmations

Frapper l'une des icônes pour accéder au menu correspondant.

Interagir avec l'afficheur de la machine en frappant les zones sensibles.

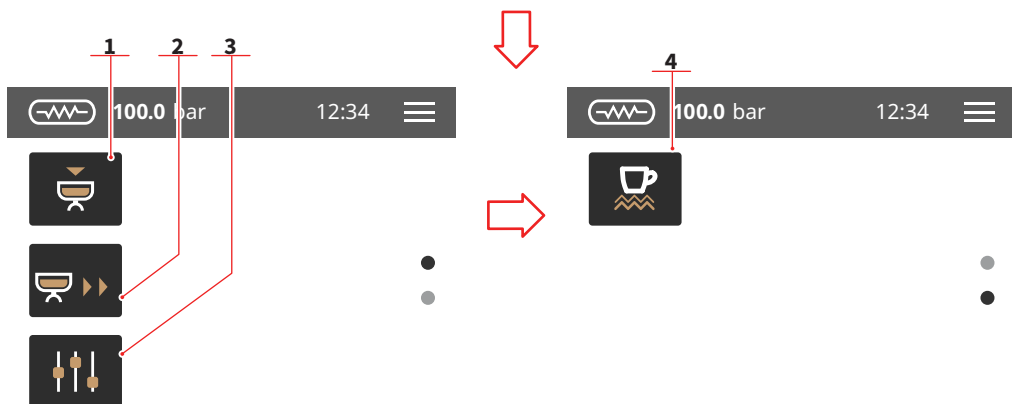
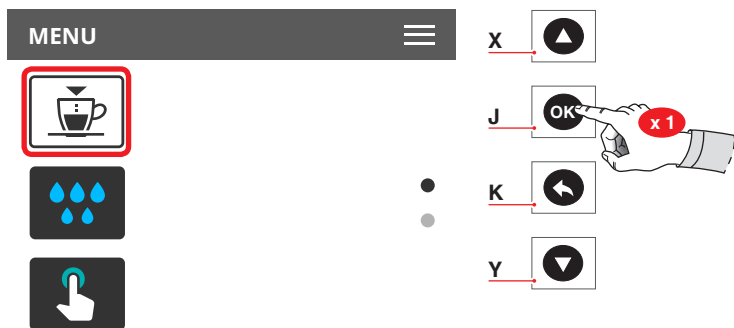

IT

7.1 PROGRAMMAZIONE DOSI

Selezionare una delle icone per accedere al relativo menù.

- 1 Programmazione dosi
- 2 Trasferimento dosi
- 3 Impostazioni standard
- 4 Scaldatazze (optional)

- X Su/incremento
- Y Giù/decremento
- J Conferma
- K Indietro

EN

7.1 DOSES PROGRAMMATION

Press one of the icons to access the relative menu.

- 1 Doses programmation
- 2 Doses transfer
- 3 Standard settings
- 4 Cup warmers (optional)

- X Up/increase
- Y Down/decrease
- J Confirm
- K Return

FR

7.1 PROGRAMMATION DOSES

Fraper l'une des icônes pour accéder au menu correspondant.

- 1 Programmation doses
- 2 Transfert des doses
- 3 Programmmations standard
- 4 Chauffe-tasses (en option)

- X Up/incrément
- Y Down/décrcément
- J Confirmer
- K Retour

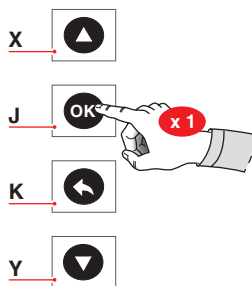

IT

7.1.1 PROGRAMMAZIONE DOSI

Dopo l'accesso, lampeggiano tutti i tasti delle dosi programmabili.

- Riempire il portafiltro con caffè macinato e inserirlo nel gruppo.
- Premere uno dei pulsanti lampeggianti per iniziare l'erogazione.
- Dopo aver raggiunto la quantità desiderata, premere **(P8)** per fermare l'erogazione e memorizzare la dose.
- Il tasto selezionato si spegne, mentre gli altri continuano a lampeggiare.
- Premere un altro tasto lampeggiante per programmarlo o premere **(P8)** per uscire dalla programmazione.

- X Su/incremento
- Y Giù/decremento
- J Conferma
- K Indietro

EN

7.1.1 PROGRAMMING DOSES

After logging in, all programmable dose keys flash.

- Fill the filter holder with ground coffee and insert it into the group.
- Press one of the flashing buttons to start dispensing.
- Once you have reached the desired quantity, press **(P8)** to stop brewing and save the dose.
- The selected key will turn off, while the others will continue to flash.
- Press another flashing key to program it or press **(P8)** to exit programming.

- X Up/increase
- Y Down/decrease
- J Confirm
- K Return

FR

7.1.1 PROGRAMMATION DOSES

Après l'accès, toutes les touches de dosage programmables clignotent.

- Remplir le porte-filtre de café moulu et l'introduire dans le groupe.
- Appuyer sur l'un des boutons clignotants pour commencer la distribution.
- Après avoir atteint la quantité désirée, appuyez sur **(P8)** pour arrêter la distribution et mémoriser la dose.
- La touche sélectionnée s'éteint, alors que les autres continuent de clignoter.
- Appuyer sur une autre touche clignotante pour la programmer ou appuyer sur **(P8)** pour quitter la programmation.

- X Up/incrément
- Y Down/décément
- J Confirmer
- K Retour

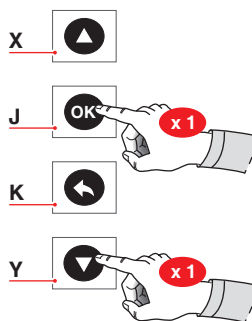

IT

7.1.2 TRASFERIMENTO DOSI

- Selezionare il gruppo sorgente da cui copiare le dosi. Con i tasti (x) e (z) e confermare con (y).
- Selezionare il gruppo di destinazione in cui copiare le dosi con i tasti (x) e (z) e confermare con (y).

Per uscire dalla procedura premere (w).

X Su/incremento
Y Giù/decremento
J Conferma
K Indietro

EN

7.1.2 TRANSFER DOSES

- Select the source group from which you want to copy the doses.
- Press (x) and (z) and confirm with (y).
- Select the target group to which you want to copy the doses with the (x) and (z) keys and confirm with (y).

To exit the procedure press (w).

X Up/increase
Y Down/decrease
J Confirm
K Return

FR

7.1.2 TRANSFERT DES DOSES

- Sélectionner le groupe source à partir duquel on désire copier les doses à l'aide des touches (x) et (z) et confirmer avec (y).
- À l'aide des touches (x) et (z), sélectionner le groupe cible dans lequel on désire copier les doses et confirmer avec (y).

Pour quitter la procédure, appuyer sur (w).

X Up/incrément
Y Down/décrément
J Confirmer
K Retour

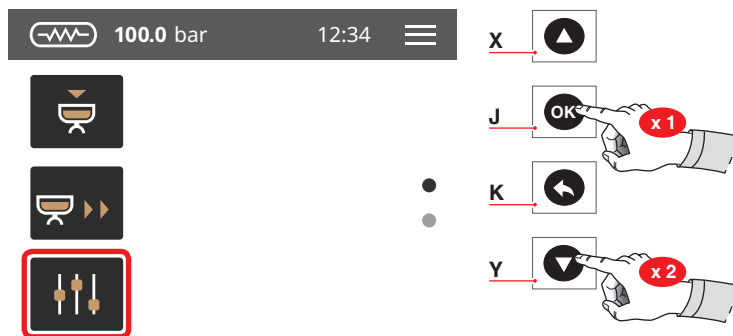

STANDARD

40 cc	60 cc	50 cc	85 cc	9 sec.	0 sec.

IT

7.1.3 IMPOSTAZIONI STANDARD

Permette di ripristinare le dosi ai valori iniziali del Costruttore.

Un tempo di 0 secondi, determina il funzionamento in continuo.

- X Su/incremento
- Y Giù/decremento
- J Conferma
- K Indietro

EN

7.1.3 STANDARD SETTINGS

It allows to restore the doses to the initial values of the Manufacturer.

A time of 0 seconds determines the continuous operation.

- X Up/increase
- Y Down/decrease
- J Confirm
- K Return

FR

7.1.3 PROGRAMMATIONS STANDARD

Permet de rétablir les doses aux valeurs initiales du fabricant.

Un temps de 0 seconde détermine le fonctionnement continu.

- X Up/incrément
- Y Down/décroément
- J Confirmer
- K Retour

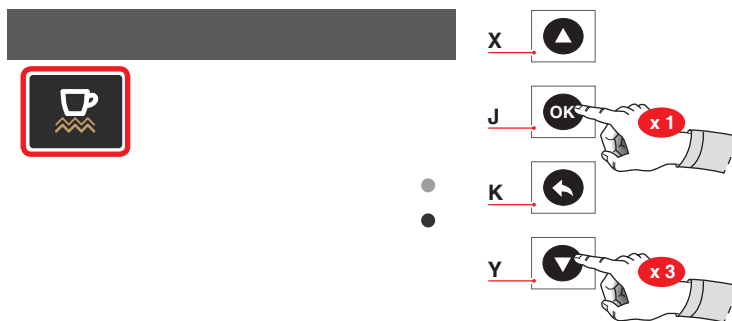

IT

7.1.4 SCALDATAZZE

Impostare la temperatura dello scaldatazze.

- X Su/incremento
- Y Giù/decremento
- J Conferma
- K Indietro

EN

7.1.4 CUP WARMERS

Set the temperature of the cup warmer.

- X Up/increase
- Y Down/decrease
- J Confirm
- K Return

FR

7.1.4 CHAUFFE-TASSES

Programmer la température du chauffe-tasses.

- X Up/incrément
- Y Down/décroément
- J Confirmer
- K Retour

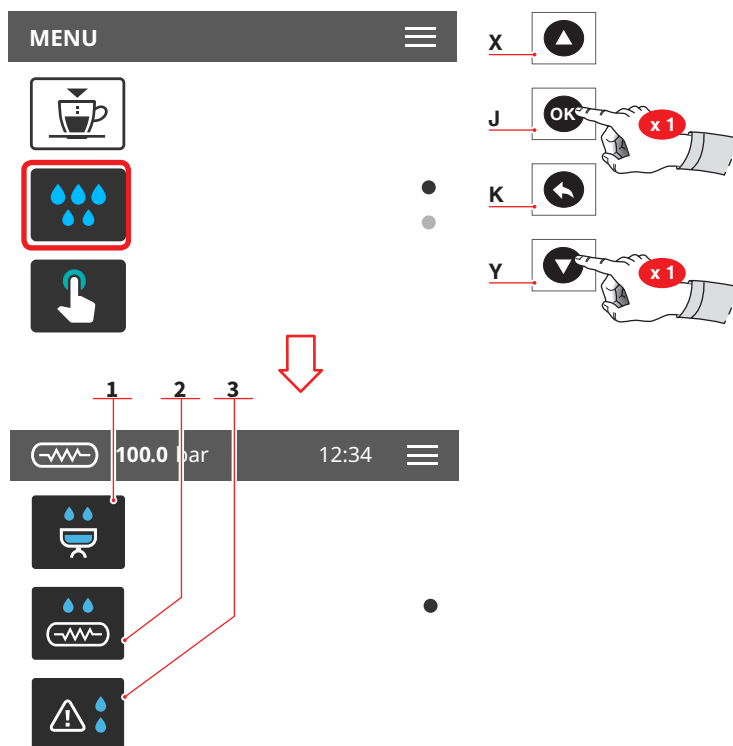

IT

7.2 PULIZIA

Selezionare una delle icone per accedere al relativo menù.

- 1 Lavaggio dei gruppi
- 2 Spurgo caldaia
- 3 Allarme lavaggi

- X Su/incremento
- Y Giù/decremento
- J Conferma
- K Indietro

EN

7.2 CLEANING

Press one of the icons to access the relative menu.

- 1 Group washing
- 2 Boiler bleed
- 3 Washing alarm

- X Up/increase
- Y Down/decrease
- J Confirm
- K Return

FR

7.2 NETTOYAGE

Frappier l'une des icônes pour accéder au menu correspondant.

- 1 Lavage des groupes
- 2 Purge chaudière
- 3 Alarme lavages

- X Up/incrément
- Y Down/décroément
- J Confirmer
- K Retour

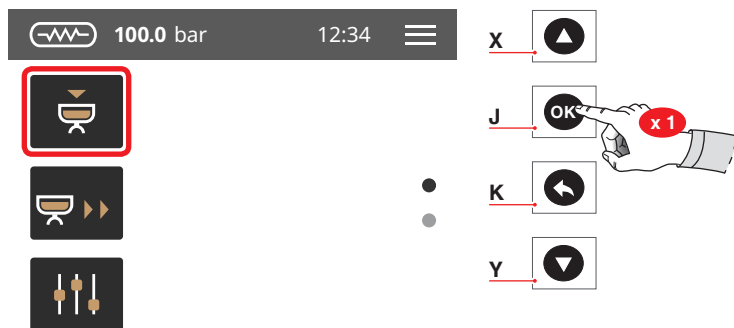

IT

7.2.1 LAVAGGIO DEI GRUPPI

Impostare il ciclo di lavaggio per i singoli gruppi.

- Selezione gruppo
- Quantità di acqua per il lavaggio
- Quantità di acqua per il risciacquo

- X Su/incremento
- Y Giù/decremento
- J Conferma
- K Indietro

EN

7.2.1 GROUPS CLEANING

Set the wash cycle for the single group.

- Groups selection
- Washing water quantity
- Rinse water quantity

- X Up/increase
- Y Down/decrease
- J Confirm
- K Return

FR

7.2.1 LAVAGE DES GROUPES

Programmer le cycle de lavage pour chaque groupe.

- Sélection groupe
- Quantité d'eau pour le lavage
- Quantité d'eau pour le rinçage

- X Up/incrément
- Y Down/décèlement
- J Confirmer
- K Retour

100.0 bar 12:34

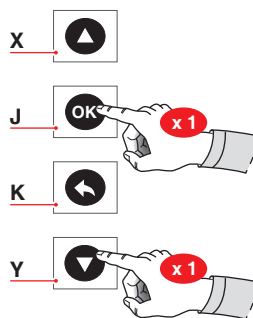

IT

7.2.2 SPURGO CALDAIA

Gestione dello spurgo caldaia.

- X Su/incremento
- Y Giù/decremento
- J Conferma
- K Indietro

EN

7.2.2 GROUPS CLEANING

Boiler purge management.

- X Up/increase
- Y Down/decrease
- J Confirm
- K Return

FR

7.2.2 PURGE CHAUDIÈRE

Gestion de la purge chaudière.

- X Up/incrément
- Y Down/décrément
- J Confirmer
- K Retour

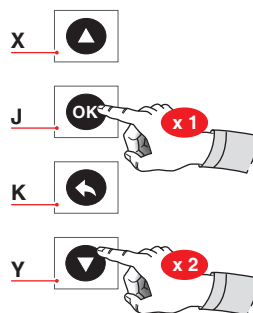
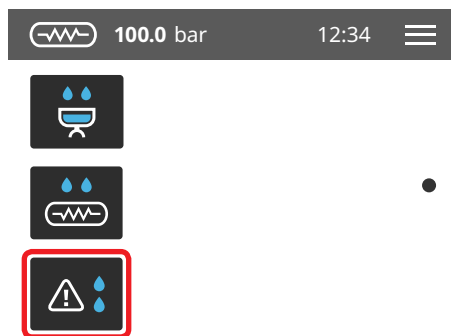

IT

7.2.3 ALLARME LAVAGGI

Impostare l'allarme lavaggi e il relativo orario.

- X Su/incremento
- Y Giù/decremento
- J Conferma
- K Indietro

EN

7.2.3 WASHING ALARM

Set the wash alarm and the wash alarm time.

- X Up/increase
- Y Down/decrease
- J Confirm
- K Return

FR

7.2.3 ALARME LAVAGES

Programmer l'alarme lavages et l'horaire respectif.

- X Up/incrément
- Y Down/décroément
- J Confirmer
- K Retour

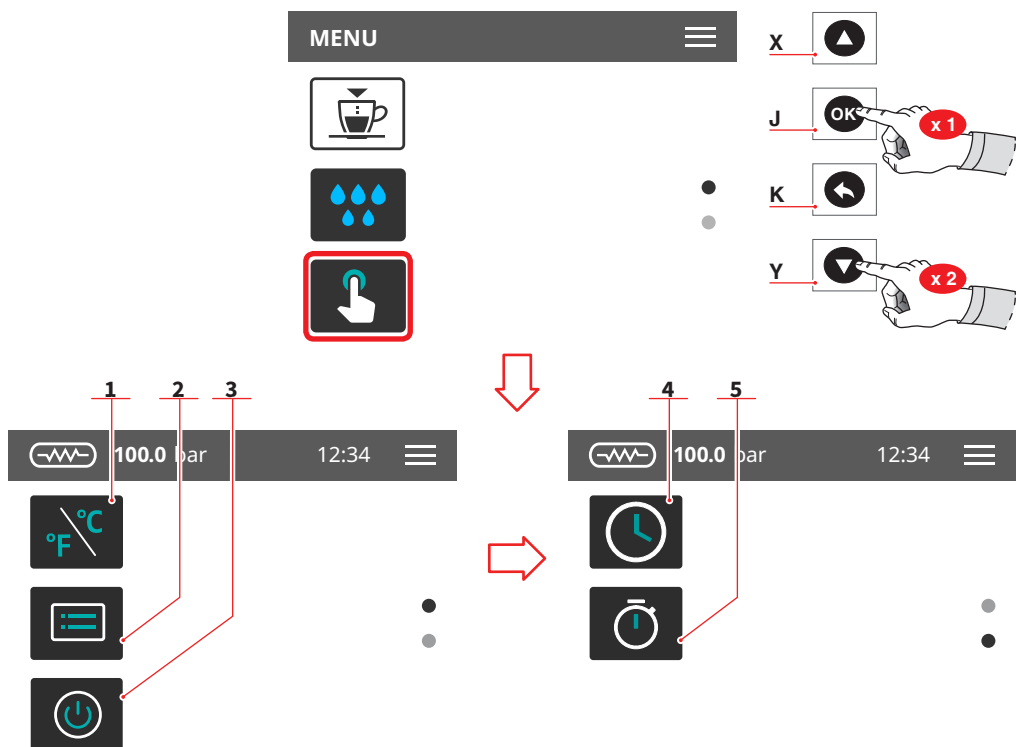

IT

7.3 DISPLAY E TASTI

Premere una delle icone per accedere al relativo menu.

- 1 Unità di misura
- 2 Luminosità display
- 3 Luminosità tasti
- 4 Timeout display
- 5 Visualizza tempo erogazione

- X Su/incremento
- Y Giù/decremento
- J Conferma
- K Indietro

EN

7.3 DISPLAY AND BUTTONS

Press one of the icons to access the relative menu.

- 1 Measurement units
- 2 Screen brightness
- 3 Button pad brightness
- 4 Display timeout
- 5 Delivery time displaying

- X Up/increase
- Y Down/decrease
- J Confirm
- K Return

FR

7.3 AFFICHEUR ET TOUCHES

Frapper l'une des icônes pour accéder au menu correspondant.

- 1 Unité de mesure
- 2 Luminosité afficheur
- 3 Luminosité touches
- 4 Timeout afficheur
- 5 Afficher le temps de distribution

- X Up/incrément
- Y Down/décroément
- J Confirmer
- K Retour

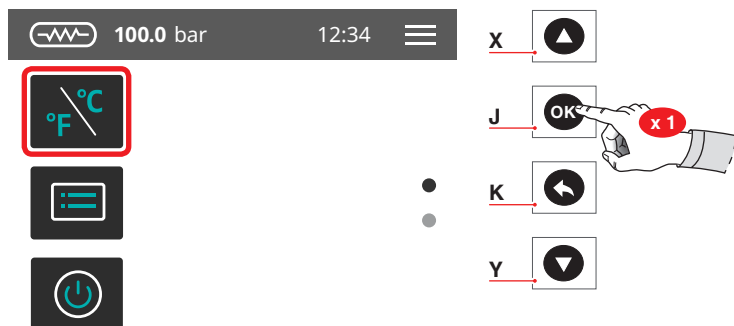

IT

7.3.1 UNITÀ DI MISURA

Impostare l'unità di misura di default.

- Fahrenheit
- Celsius

- X Su/incremento
- Y Giù/decremento
- J Conferma
- K Indietro

EN

7.3.1 MEASUREMENT UNITS

Set the default measurements units.

- Fahrenheit
- Celsius

- X Up/increase
- Y Down/decrease
- J Confirm
- K Return

FR

7.3.1 UNITÉ DE MESURE

Programmer l'unité de mesure par défaut.

- Fahrenheit
- Celsius

- X Up/incrément
- Y Down/décroément
- J Confirmer
- K Retour

 100.0 bar 12:34 

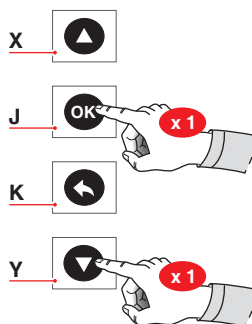

IT

7.3.2 LUMINOSITÀ DISPLAY

Impostare la luminosità del display.

- X Su/incremento
- Y Giù/decremento
- J Conferma
- K Indietro

EN

7.3.2 SCREEN LIGHT INTENSITY

Set the screen light intensity.

- X Up/increase
- Y Down/decrease
- J Confirm
- K Return

FR

7.3.2 LUMINOSITÉ AFFICHEUR

Programmer la luminosité de l'afficheur.

- X Up/incrément
- Y Down/décroément
- J Confirmer
- K Retour

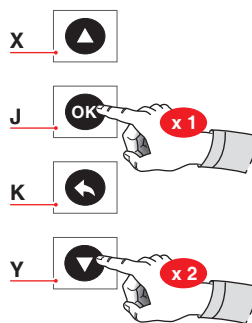
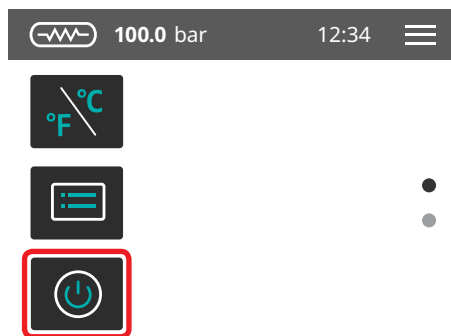

IT

7.3.3 LUMINOSITÀ TASTI

Impostare la luminosità dei tasti.

- X Su/incremento
- Y Giù/decremento
- J Conferma
- K Indietro

EN

7.3.3 BUTTON PAD LIGHT INTENSITY

Set the button pad light intensity.

- X Up/increase
- Y Down/decrease
- J Confirm
- K Return

FR

7.3.3 LUMINOSITÉ TOUCHES

Programmer la luminosité des touches.

- X Up/incrément
- Y Down/décroément
- J Confirmer
- K Retour

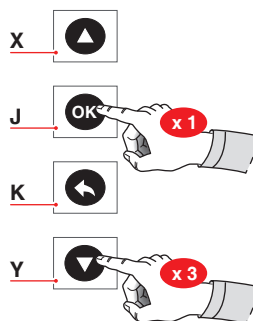
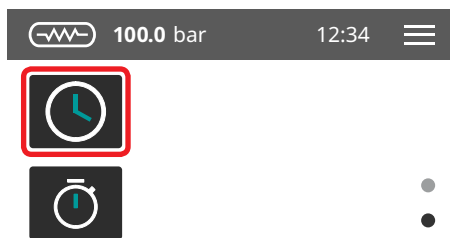

IT

7.3.4 TIMEOUT DISPLAY

Impostare il tempo di apparizione dello screensaver sul display.

- X Su/incremento
- Y Giù/decremento
- J Conferma
- K Indietro

EN

7.3.4 TIMEOUT DISPLAY

Set the time the screen saver appears on the display.

- X Up/increase
- Y Down/decrease
- J Confirm
- K Return

FR

7.3.4 TIMEOUT AFFICHEUR

Programmer le temps d'apparition de l'économiseur d'écran sur l'afficheur.

- X Up/incrément
- Y Down/décroément
- J Confirmer
- K Retour

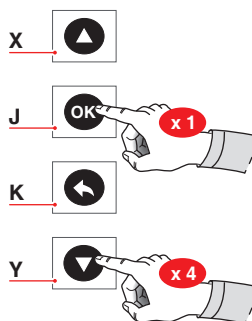

IT

7.3.5 VISUALIZZAZIONE TEMPO EROGAZIONE

Impostare il tempo di apparizio-
ne dello screensaver sul display.

- Temporizzato
- Persistente

X Su/incremento
Y Giù/decremento
J Conferma
K Indietro

EN

7.3.5 DELIVERY TIME DISPLAYING

Set the delivery time displaying
on the screen.

- Timed
- Persistent

X Up/increase
Y Down/decrease
J Confirm
K Return

FR

7.3.5 AFFICHAGE TEMPS DE DISTRIBUTION

Programmer le temps d'appa-
rition de l'économiseur d'écran
sur l'afficheur.

- Temporisé
- Persistant

X Up/incrément
Y Down/décroément
J Confirmer
K Retour

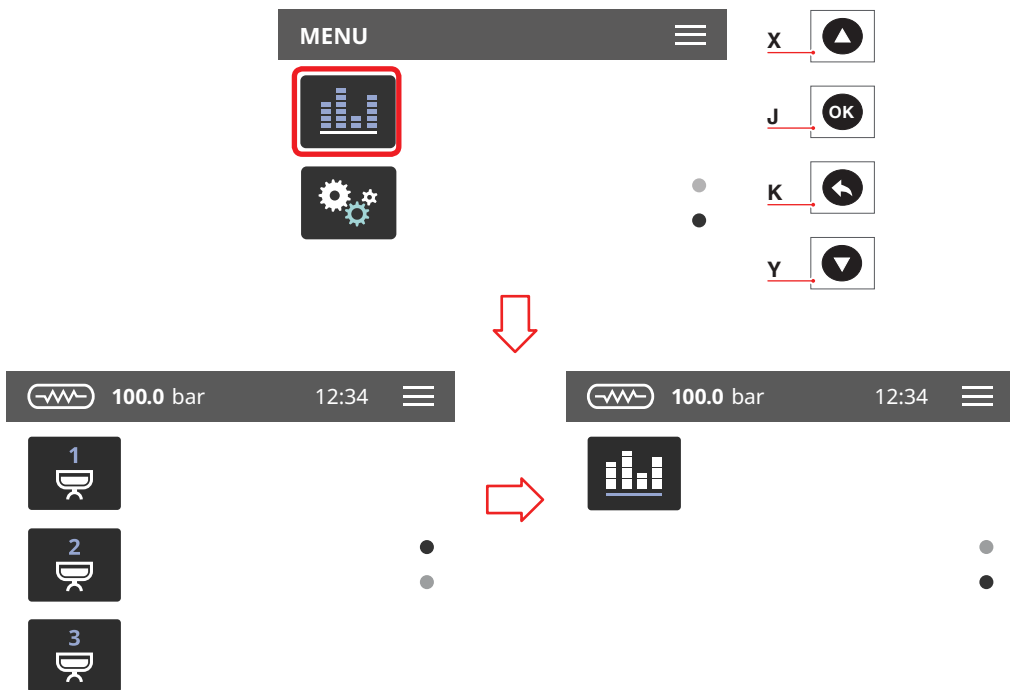

IT

7.4 CONTATORI

Questo menù varia in base al numero di gruppi installati sulla macchina.

Selezionare una delle icone per accedere al relativo menù.

- 1 Contatori gruppo 1
- 2 Contatori gruppo 2
- 3 Contatori gruppo 3
- 4 Contatore totale

- X Su/incremento
- Y Giù/decremento
- J Conferma
- K Indietro

EN

7.4 COUNTERS

This menu varies according to the number of groups installed on the machine.

Press one of the icons to access the relative menu.

- 1 Group 1 counters
- 2 Group 2 counters
- 3 Group 3 counters
- 4 Total counter

- X Up/increase
- Y Down/decrease
- J Confirm
- K Return

FR

7.4 COMPTEURS

Ce menu varie en fonction du nombre de groupes installés sur la machine.

Frapper l'une des icônes pour accéder au menu correspondant.

- 1 Compteurs groupe 1
- 2 Compteurs groupe 2
- 3 Compteurs groupe 3
- 4 Compteur total

- X Up/incrément
- Y Down/décroément
- J Confirmer
- K Retour



IT

7.4.1 CONTATORI GRUPPO

I contatori dei gruppi sono identici fra loro.

- Dosi 1 caffè corto
- Dosi 2 caffè corto
- Dosi 1 caffè lungo
- Dosi 2 caffè lunghi
- Dosi continue
- Contatore totale gruppo

EN

7.4.1 GROUP COUNTER

The group counters are identical to each other.

- 1 short coffee doses
- 2 short coffees doses
- 1 long coffee doses
- 2 long coffees doses
- Continuous doses
- Groups total counter

FR

7.4.1 COMPTEURS GROUPE

Les compteurs des groupes sont identiques entre eux.

- Doses 1 café serré
- Doses 2 cafés serrés
- Doses 1 café léger
- Doses 2 cafés légers
- Doses continu
- Compteur total groupe

 100.0 bar 12:34 

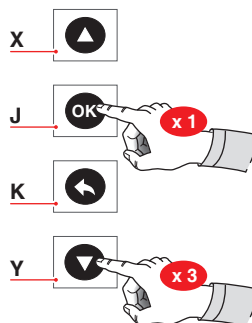

IT

7.4.2 CONTATORE TOTALE

Visualizza i contatori totali di ogni singolo gruppo.

- X Su/incremento
- Y Giù/decremento
- J Conferma
- K Indietro

EN

7.4.2 TOTAL COUNTER

Display the total counters for each group.

- X Up/increase
- Y Down/decrease
- J Confirm
- K Return

FR

7.4.2 COMPTEUR TOTAL

Affiche les compteurs totaux de chaque groupe individuel.

- X Up/incrément
- Y Down/décrément
- J Confirmer
- K Retour

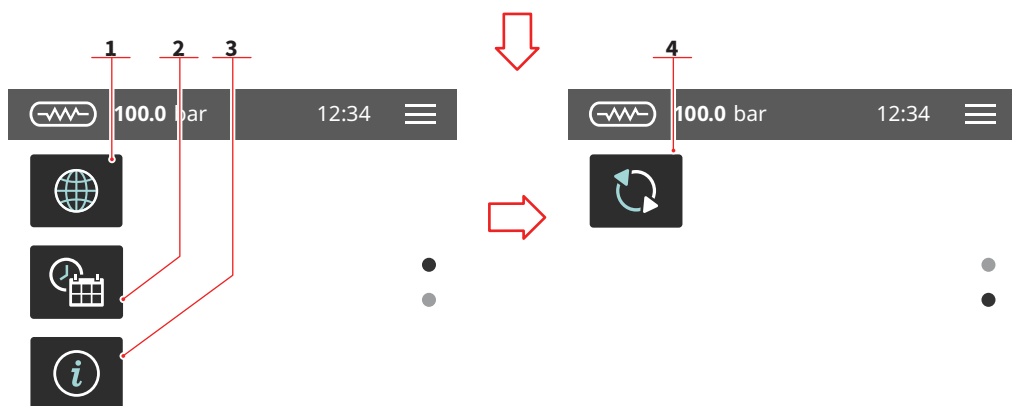
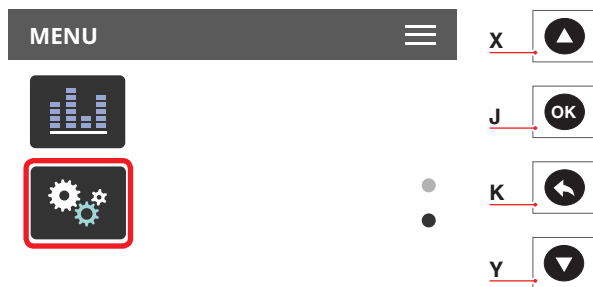

IT

7.5 IMPOSTAZIONI

Selezionare un'icona per accedere al relativo menù.

- 1 Lingua
- 2 Data e ora
- 3 Informazioni
- 4 Aggiorna versione

- X Su/incremento
- Y Giù/decremento
- J Conferma
- K Indietro

EN

7.5 SETTINGS

Select an icon to access the icon menu.

- 1 Language
- 2 Date and time
- 3 Information
- 4 Update version

- X Up/increase
- Y Down/decrease
- J Confirm
- K Return

FR

7.5 PROGRAMMATIONS

Sélectionner une icône pour accéder au menu correspondant.

- 1 Langue
- 2 Date et heure
- 3 Informations
- 4 Mise à jour version

- X Up/incrément
- Y Down/décrément
- J Confirmer
- K Retour



IT

7.5.1 LINGUA

Impostare la lingua del display.

- 1 Italiano
- 2 Inglese
- 3 Francese
- 4 Tedesco
- 5 Spagnolo

- X Su/incremento
- Y Giù/decremento
- J Conferma
- K Indietro

EN

7.5.1 LANGUAGE

Set the screen language.

- 1 Italian
- 2 English
- 3 French
- 4 German
- 5 Spanish

- X Up/increase
- Y Down/decrease
- J Confirm
- K Return

FR

7.5.1 LANGUE

Programmer la langue de l'afficheur.

- 1 Italien
- 2 Anglais
- 3 Français
- 4 Allemand
- 5 Espagnol

- X Up/incrément
- Y Down/décément
- J Confirmer
- K Retour

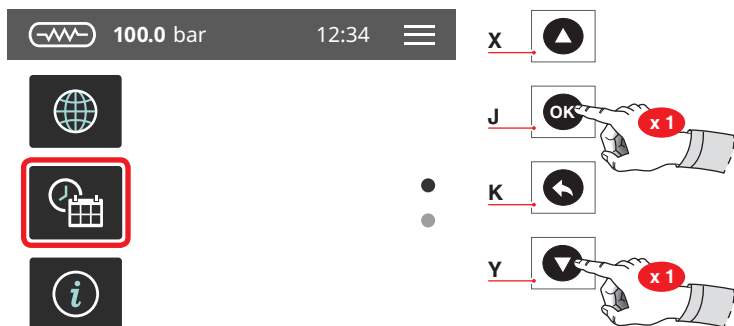

IT

7.5.2 DATA E ORA

Impostare la data e l'ora di sistema, visibili sul display.

- 1 Giorno
- 2 Mese
- 3 Anno
- 4 Ora

- X Su/incremento
- Y Giù/decremento
- J Conferma
- K Indietro

EN

7.5.2 DATE AND TIME

Set the system date and time, visible on the screen.

- 1 Day
- 2 Month
- 3 Year
- 4 Hour

- X Up/increase
- Y Down/decrease
- J Confirm
- K Return

FR

7.5.2 DATE ET HEURE

Programmer la date et l'heure du système, visibles sur l'afficheur.

- 1 Jour
- 2 Mois
- 3 Année
- 4 Heure

- X Up/incrément
- Y Down/décroément
- J Confirmer
- K Retour

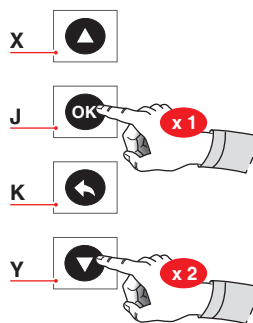

IT

7.5.3 INFORMAZIONI

Visualizza le informazioni sul firmware e temperatura.
In caso di malfunzionamento queste informazioni devono essere comunicate ai tecnici o ai distributori.

- Release firmware TFT
- Release centralina
- Release optional

X Su/incremento
Y Giù/decremento
J Conferma
K Indietro

EN

7.5.3 INFORMATIONS

View the firmware and temperature informations.
In case of malfunctioning these informations must be communicated to technician or dealer.

- TFT firmware release
- Control unit release
- Internal temperature

X Up/increase
Y Down/decrease
J Confirm
K Return

FR

7.5.3 INFORMATIONS

Affiche les informations relatives au firmware et à la température.
En cas de mauvais fonctionnement, ces informations doivent être communiquées aux techniciens ou aux distributeurs.

- Release firmware TFT
- Release centrale
- Release option

X Up/incrément
Y Down/décroément
J Confirmer
K Retour

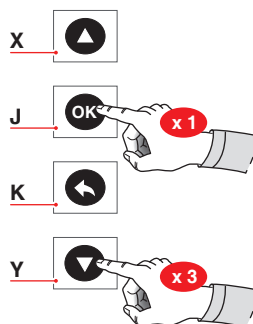

IT

7.5.4 AGGIORNA VERSIONE

Collegare un dispositivo USB alla macchina per poter aggiornare la versione software.

- X Su/incremento
- Y Giù/decremento
- J Conferma
- K Indietro

EN

7.5.4 VERSION UPDATE

Connect an USB device to the machine for update the software version.

- X Up/increase
- Y Down/decrease
- J Confirm
- K Return

FR

7.5.4 MISE À JOUR VERSION



Connecter un périphérique USB à la machine pour pouvoir mettre à jour la version du logiciel.

- X Up/incrément
- Y Down/décrément
- J Confirmer
- K Retour

8

PULIZIA CLEANING NETTOYAGE

IT

-  Prima di eseguire qualsiasi operazione di pulizia, togliere tensione premendo l'interruttore su "O".
-  È vietato pulire l'apparecchio con getti d'acqua o immergendolo in acqua.
- Non utilizzare solventi, prodotti a base di cloro, abrasivi.

8.1 LAVAGGI AUTOMATICI



Per accedere alle funzioni di lavaggio automatico, tenere premuto il tasto **(P11)**.

Vedere il relativo capitolo di programmazione.

Selezionare uno dei gruppi per procedere con il lavaggio.



Durante la fase di lavaggio, è possibile tornare al menu e utilizzare gli altri gruppi per altre operazioni.

Dopo la fase di lavaggio, la macchina visualizza la Home Page.



Tenere premuto il tasto **(P11)** per proseguire con la fase di risciacquo.

EN

-  The machine must be set to "O" power before any cleaning operations are performed.
-  Avoid to clean the machine using water jets or standing it in water.
- Do not use solvents, chlorine-based products or abrasives.

8.1 AUTOMATIC WASHINGS



To enter the automatic washing functions, hold on pushing the button **(P11)**. See the relative paragraph into the programming section.

Select one group to proceed with washing.



During the washing phase, is possible to return to the menu and use the other groups for other functions.

After the washing phase, the machine displays the Home Page.



Hold on pushing the button **(P11)** to proceed with the rinse phase.

FR

-  Avant d'effectuer toute opération de nettoyage, couper l'alimentation en poussant sur l'interrupteur sur "O".
-  Il est interdit de nettoyer l'appareil avec un jet d'eau ou en le plongeant dans l'eau.
- Ne pas utiliser de solvants, de produits à base de chlore, ni d'abrasifs.

8.1 LAVAGES AUTOMATIQUES



Pour accéder aux fonctions de lavage automatique, maintenir la touche **(P11)** appuyée.

Voir le chapitre de programmation respectif.

Sélectionner l'un des groupes pour procéder au lavage.

Pendant la phase de lavage, il est possible de revenir au menu et d'utiliser les autres groupes pour d'autres opérations.

Après la phase de lavage, la machine affiche la page d'accueil.



Maintenir la touche **(P11)** appuyée pour passer au rinçage.

Selezionare il gruppo a cui è stato eseguito il lavaggio per procedere con il risciacquo. Sotto ogni gruppo viene visualizzato lo stato di avanzamento.

Non è possibile eseguire il lavaggio e il risciacquo nello stesso momento.

8.2 PULIZIA CARROZZERIA

Pulizia zona lavoro

- Togliere la griglia del piano lavoro sollevandolo anteriormente verso l'alto e sfilarlo.
- Togliere il sottostante piatto raccogli acqua.
- Pulire il tutto con acqua calda e detersivo.

Pulizia carena

Per pulire tutte le parti cromate utilizzare un panno morbido inumidito.

8.3 PULIZIA DOCETTE

Effettuare la pulizia delle doccette settimanalmente:

- Svitare la vite posta al centro della doccetta.
- Sfilare la doccetta e verificare che i fori non siano ostruiti. In caso di ostruzione, pulire i fori.

Select the group by which is performed the washing cycle to proceed with the rinse. Under each group, are displays the progress state.

Is not possible to perform the group washing and rinse in the same moment.

8.2 BODY MACHINE CLEANING

Work area cleaning

- Remove the worktop, lifting it up from the front and sliding it out.
- Remove the water collection dish underneath.
- Clean everything with hot water and cleansers.

External plates cleaning

To clean all the chromium-plated areas, use a soft, damp cloth.

8.3 CLEANING THE COFFEE-HOLDERS

Cleaning the coffee-holder once a week:

- Turn the screw placed in the centre of the coffee-holder.
- Slide the coffee-holder out and check that its holes are not obstructed but clean. If obstructed, clean as described.

Sélectionner le groupe où le lavage a été effectué pour procéder au rinçage. La progression est affichée sous chaque groupe.

Le lavage et le rinçage ne peuvent pas être effectués en même temps.

8.2 NETTOYAGE DE LA CARROSSERIE

Nettoyage zone de travail

- Retirer la grille du plan de travail en la soulevant vers le haut à l'avant et en l'extrayant.
- Retirer le plateau de récupération de l'eau sous-jacent.
- Nettoyer le tout avec de l'eau chaude et du détergent.

Nettoyage carène

Pour nettoyer toutes les parties chromées, utiliser un chiffon souple humidifié.

8.3 NETTOYAGE DOUCHES

Il est recommandé d'effectuer le nettoyage des douches toutes les semaines.

- Dévisser la vis située au centre de la douche.
- Extraire la douche en la défilant et vérifier que les trous ne soient pas bouchés. En cas d'engorgement, nettoyer les trous.

8.4 PULIZIA GRUPPO CON FILTRO CIECO

La macchina permette il lavaggio del gruppo erogazione con ciclo automatico di pulizia e detergente specifico in polvere. Effettuare il lavaggio almeno una volta al giorno.

Una volta tolto il portafiltro effettuare alcune erogazioni per eliminare eventuali residui di detergente.

Per eseguire la procedura di lavaggio procedere come segue:

- 1 Sostituire il filtro con quello cieco del gruppo erogatore.
- 2 Mettervi all'interno due cucchiaini di detergente specifico in polvere e immettere il portafiltro al gruppo.
- 3 Premere uno dei tasti caffè e arrestare dopo 10 sec.
- 4 Ripetere l'operazione più volte.
- 5 Togliere il portafiltro ed effettuare alcune erogazioni.

8.5 PULIZIA FILTRI E PORTAFILTRI

- Mettere due cucchiaini di detergente specifico in mezzo litro d'acqua.
- Immergere filtro e portafiltro (escluso il manico) per almeno mezz'ora.
- Risciacquare in abbondante acqua corrente.

8.4 CLEANING WITH THE BLIND FILTER

The machine is pre-set for cleaning the delivery unit with a specific washing powder. Carrying out a washing cycle at least once a day with special cleansers.

Once the filter-holder has been removed, repeat delivery operations a few times to eliminate any cleanser residues.

To carry out the washing procedure, proceed as follows:

- 1 Substitute the filter with the delivery unit blind filter.
- 2 Fill it with two spoonfuls of special cleanser powder and insert it into the unit filter-holder.
- 3 Press one of the coffee keys and halt it after 10 seconds.
- 4 Repeat the procedure several times.
- 5 Remove the filter-holder and carry out a few deliveries.

8.5 CLEANING FILTERS AND FILTER-HOLDERS

- Place two spoonfuls of special cleanser in half a litre of hot water.
- Immerse filter and filter-holder (without its handle) in it leaving them to soak for at least half an hour.
- Rinse abundantly with running water.

8.4 NETTOYAGE GROUPE AVEC FILTRE AVEUGLE

La machine permet le lavage du groupe de distribution avec un cycle de nettoyage automatique et du détergent en poudre spécifique. Effectuer le lavage au moins une fois par jour.

Une fois que le porte-filtre a été retiré, effectuer quelques distributions pour éliminer les éventuels résidus de détergent.

Pour exécuter la procédure de lavage, procéder de la façon suivante:

- 1 Remplacer le filtre avec le filtre borgne du groupe de distribution.
- 2 Le remplir avec deux cuillères de détergent spécial en poudre et emboîter le porte-filtre sur le groupe.
- 3 Frapper l'une des touches café et interrompre après 10 secondes.
- 4 Répéter l'opération plusieurs fois.
- 5 Retirer le porte-filtre et effectuer quelques distributions.

8.5 NETTOYAGE FILTRES ET PORTE-FILTRES

- Mettre deux cuillères à café de détergent spécifique dans un demi-litre d'eau.
- Immerger le filtre et le porte-filtre (sans la poignée) pendant au moins une demi-heure.
- Rincer abondamment sous le robinet d'eau.