

K43X

Семейство продуктов	Вытяжка
Семейство продуктов	Режим отвода воздуха
Тип вытяжки	Установлен на духовку
Дизайн	Скошенный
Режим отвода воздуха	Режим рециркуляции воздуха
Электронное управление	Да
Можно использовать для	Печей серии ALFA43
Материал	Нержавеющая сталь
Тип нержавеющей стали	Полированная
Ширина (мм)	60 см





Эстетика

Цвет	Нержавеющая сталь	Логотип	Штампованный
Фурнитура	Нержавеющая сталь		

Управление

Управление	Сенсорное управление с подсветкой белого цвета	Цвет светодиодной подсветки	Белый
------------	--	-----------------------------	-------

Программы/ функции

Количество скоростей	3
Интенсивный режим	
Режим 24 часа	
Программирование времени	

Технические характеристики

							
Количество ламп подсветки	1	Количество фильтров	1				
Тип подсветки	LED	Жироулавливающие фильтры	Buffle				
Мощность ламп подсветки	1,1 Вт	Угольный фильтр в комплекте	Да				

Регулирование интенсивности освещения	Да	Индикатор загрязнения угольного фильтра	Да
Шкала цветовой температуры света (°K)	4000 °K	Диаметр воздуховода	150 мм
Максимальная производительность	670 м ³ /ч	Обратный клапан	Да
Мощность мотора	230 Вт		

Электрическое подключение

Номинальная мощность	232 Вт	Частота тока	50-60 Гц
Напряжение	220-240 В	Длина электрического кабеля	1500 мм

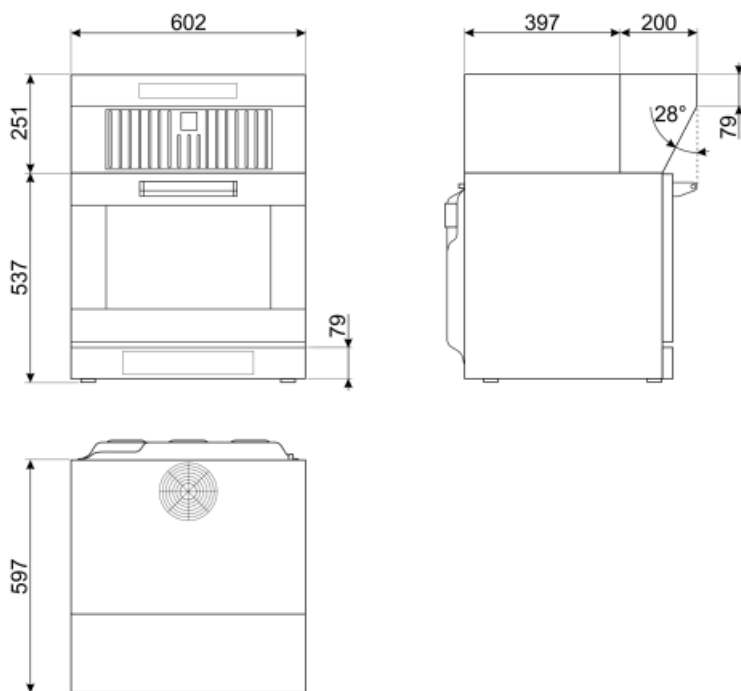

Not included accessories



FLT6

Круглый угольный фильтр (комплект 2 штуки)



KITALLFC









Универсальный угольный фильтр
Нержавеющая сталь AISI304 Фильтр
можно мыть в посудомоечной машине
при температуре 50°C (вода и
подходящее моющее средство) и сушить
в духовке при 180°C в течение 25 минут



KITCMNKVX

Комплект декоративных коробов из
нержавеющей стали для вытяжек
KV***

Symbols glossary (ТТ)

- | | | | |
|--|---|---|--|
|  | 24 часа: при выборе этой функции вытяжка для очистки воздуха в помещении включается на 10 минут каждый час в течение 24 часов на минимальной скорости и с минимальным уровнем шума и расходом электроэнергии. |  | Модель имеет фильтры, которые помогают удалять жир из пара, выходящего из посуды во время приготовления. |
|  | Автоматическое отключение: специальная настройка, которая позволяет установить длительность приготовления, по окончании которого прибор автоматически отключается. |  | Угольные фильтры: удаление воздуха через угольные фильтры или непосредственно наружу значительно снижает резкие запахи от готовки. |
|  | Предупреждающая подсветка: предупреждает о необходимости замены фильтров. |  | Подсветка: все кухонные вытяжки оснащены подсветкой для освещения зоны приготовления. |
|  | Интенсивный /турбо режим: когда требуется сверхбыстрая экстракция. |  | Диммер подсветки |