

- RUS** Приложение
МАШИНЫ СТИРАЛЬНЫЕ АВТОМАТИЧЕСКИЕ
- UKR** Додаток
МАШИНИ ПРАЛЬНИ АВТОМАТИЧНІ
- KAZ** Қосымша
АВТОМАТТЫ КІР ЖУҒЫШ МАШИНАЛАРЫ
- AZE** Əlavə
AVTOMATİK ÇƏMAŞİR MAŞINLARI
- RON** Anexa
MAȘINI DE SPĂLAT AUTOMATE
- UZB** Илова
АВТОМАТИК КИР ЮВИШ МАШИНАЛАРИ
- TGK** Замима
МОШИНҲОИ ЧОМАШӢИ АВТОМАТӢ
- KYR** Тиркеме
КИР ЖУУГУЧ АВТОМАТ МАШИНАЛАР

- CMA 50U87-XXX**
- CMA 50U107-XXX**
- CMA 60C87-XXX**
- CMA 60C107-XXX**
- CMA 60U87-XXX**
- CMA 60U107-XXX**
- CMA 60U127-XX**
- CMA 70C87-XXX**
- CMA 70C107-XXX**
- CMA 70C127-XX**
- CMA 70C147-XX**

1 ОПИСАНИЕ РАБОТЫ МАШИНЫ

1.1 ОРГАНЫ УПРАВЛЕНИЯ

1.1.1 Органы управления машины обозначены на панели управления в соответствии с рисунком 1. Ручка выбора программы (далее – ручка), зоны индикации и кнопки управления указаны на рисунках 2, 3 соответственно.



Ручка выбора программы (далее – ручка) служит для включения/выключения машины и выбора программы стирки в соответствии с рисунком 2. Вокруг ручки нанесены названия программ и символ . Ручка поворачивается в обоих направлениях (по часовой стрелке и против нее) и устанавливается точно на соответствующее деление выбранной программы. При установке ручки на символ  происходит выключение машины и отмена выбранной программы.



Рисунок 1 – Панель управления



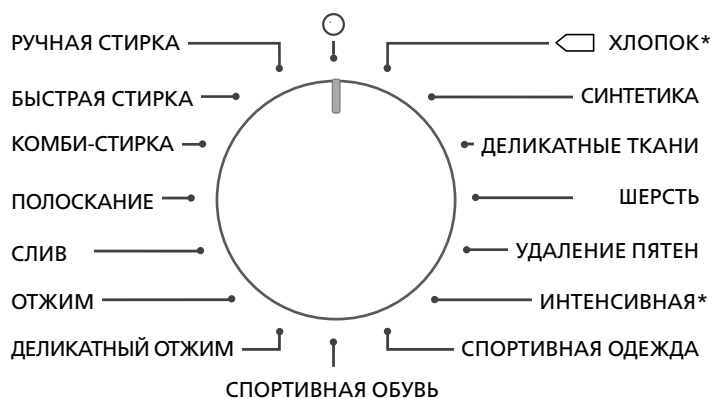

* Символом  обозначена стандартная программа стирки (в зависимости от модели машины).

Рисунок 2 – Ручка выбора программы

1.1.2 Кнопки выбора дополнительных функций

Каждая кнопка обозначена символом на панели управления в соответствии с рисунком 3. Нажатие кнопки включает в программу стирки дополнительную функцию.

Кнопка выбора частоты вращения барабана при отжиге (далее – скорость отжима)  позволяет выбрать скорость отжима ниже максимального значения, предусмотренного программой стирки. Выбранное значение скорости отжима подсвечивается соответствующим индикатором.

Кнопка выбора температуры  позволяет выбрать температуру стирки, отличную от заданной в программе стирки. Выбранное значение температуры подсвечивается соответствующим индикатором на дисплее.

Кнопка  (СТАРТ/ПАУЗА) предусмотрена для начала (старта) работы машины по выбранной программе, а также для задания паузы в работе машины без отмены программы стирки.



* Значения скорости отжима зависят от модели машины.

Рисунок 3 – Зоны индикации и кнопки управления

Кнопка ночного режима  используется для обеспечения работы машины с более низким уровнем шума. При нажатии кнопки стирка производится при пониженных скоростях отжима, а также с отключенной звуковой сигнализацией. При включении ночного режима на индикаторе времени перед значением длительности стирки загорается «П».

1.2 СВЕТОВЫЕ ИНДИКАТОРЫ

1.2.1 В зоне индикации работы машины загораются световые индикаторы времени, операций стирки и кнопок выбора дополнительных функций в соответствии с рисунком 3.

1.2.2 Индикатор времени предназначен для отображения длительности стирки, а также времени до начала стирки, если выбрана функция «Отложенный старт» – .

1.2.3 Индикаторы операций стирки:

 – отложенный старт;

 – предварительная стирка,

 – замачивание,

 – основная стирка,

 – полоскание,

 – остановка с водой в баке,

 – отжим и слив.

1.2.4 Каждая из кнопок выбора дополнительных функций и кнопка  имеют **индикатор включения**. Кнопки выбора температуры и скорости отжима имеют ряд индикаторов с числовыми значениями.



1.3 ДОПОЛНИТЕЛЬНЫЕ ФУНКЦИИ

1.3.1 Возможность включения дополнительных функций зависит от программы стирки (см. таблицу 1). Выбор необходимой функции осуществляется нажатием соответствующей кнопки.

1.3.2 Отложенный старт  позволяет отложить начало стирки на определенное время от 1 до 24 часов. При выборе данной функции время изменяется последовательно с интервалом в 1 час.

1.3.3 Предварительная стирка  предусмотрена для изделий из хлопковых тканей сильного загрязнения.

При выборе данной функции изделия дополнительно стираются в воде с моющим средством при температуре 30 °С, что обеспечивает качественное удаление загрязнения при основной стирке.

1.3.4 Замачивание  предусмотрено для изделий из хлопковых тканей сильного загрязнения. Изделия выдерживаются в воде 2 ч с моющим средством (с периодическим переворачиванием), затем стираются по выбранной программе. При выборе функции одновременно включается и функция предварительной стирки  – загораются два соответствующих индикатора. Замачивание выполняется после окончания предварительной стирки, когда индикатор замачивания начинает мигать.

Для сокращения времени замачивания следует повторно нажать кнопку  – функция отключится и машина начнет работать по выбранной программе.

1.3.5 Дополнительное полоскание  предусмотрено для детской одежды, вещей, принадлежащих людям с аллергией на моющие средства, или для стирки в очень мягкой воде, в которой моющее средство выполаскивается недостаточно.

При выборе данной функции в программу стирки добавляется еще одно полоскание.

1.3.6 Остановка с водой в баке  используется при стирке изделий из тонких тканей для уменьшения сминания тканей.

При выборе функции исключается цикл слива и окончательно отжима. После окончания стирки необходимо произвести слив воды: ручку выбора установить на символ , выбрать и выполнить программу «СЛИВ».

1.3.7 Легкое глажение  предусмотрено для уменьшения сминания тканей в процессе стирки и отжима, облегчения последующего глаженья. Использование функции обеспечивает щадящий режим стирки и бережный отжим с минимальным количеством складок после стирки.

1.4 ВКЛЮЧЕНИЕ МАШИНЫ И ВЫБОР ПРОГРАММЫ

1.4.1 Для включения машины следует установить ручку в соответствии с рисунком 2 на деление необходимой программы стирки.

В зоне индикации работы машины загораются: время длительности стирки, индикаторы операций стирки выбранной программы, индикаторы значений температуры стирки и скорости отжима.

При выборе программы в соответствии с таблицей 1 автоматически задаются основные параметры стирки, установленные изготовителем (скорость отжима, температура стирки, ее длительность и др.).

1.4.2 Время длительности стирки, отображенное на индикаторе времени, определено в лабораторных условиях. Оно может изменяться (увеличиваться или уменьшаться) в процессе работы машины в зависимости от температуры и давления воды в водопроводной сети, массы загружаемого белья, вида тканей изделий, изменения величины напряжения в электрической сети и т.д.

ВНИМАНИЕ! Допускается несовпадение показания времени до окончания стирки на дисплее с моментом фактического окончания стирки.



1.4.3 Выбор программы производится только до начала стирки. Установка ручки на деление новой программы во время работы машины (без выключения машины) не позволяет изменить ранее выбранную программу.

1.4.4 После выбора программы можно изменить параметры стирки и выбрать дополнительные функции в соответствии с 1.5-1.7.

1.5 ВЫБОР ТЕМПЕРАТУРЫ

1.5.1 Нажимая кнопку  в соответствии с рисунком 3, можно изменить предусмотренную программой температуру стирки. При нажатии кнопки поочередно высвечиваются индикаторы с числовыми значениями температуры. Выбираемые значения температуры стирки в машине – 20 °С; 30 °С; 40 °С; 60 °С; 90 °С.

1.6 ВЫБОР СКОРОСТИ ОТЖИМА

1.6.1 Нажимая кнопку  в соответствии с рисунком 3, можно уменьшить скорость отжима, предусмотренную программой стирки. При нажатии кнопки поочередно высвечиваются индикаторы с числовыми значениями скорости отжима от максимального (в зависимости от модели машины) до минимального  (отжим выключен) с последующим повторением.

ВНИМАНИЕ! Скорость отжимов между основными операциями стирки не регулируется и зависит от выбранной программы.

ВНИМАНИЕ! При неравномерном распределении белья в барабане скорость отжима автоматически снижается или отжим не производится.



1.7 ВЫБОР ДОПОЛНИТЕЛЬНОЙ ФУНКЦИИ

1.7.1 Для выбора дополнительной функции следует нажать соответствующую ей кнопку – загорится индикатор в соответствии с рисунком 3. При повторном нажатии световой индикатор гаснет, функция отменяется.

Выбор дополнительных функций допускается только до начала стирки. При нажатии кнопок во время работы машины раздается тройной звуковой сигнал – дополнительная функция не включается.

ВНИМАНИЕ! Если выбранная функция не совместима с выбранной программой, индикатор не загорается и функция не включается (раздается тройной звуковой сигнала).



1.7.2 Задание времени отложенного старта



Нажать на кнопку  – загорится индикатор кнопки и на индикаторе времени появится максимальное время задержки начала стирки 24 часа («Н:24»). Нажимая на кнопку , следует задать необходимое время (интервал изменения показания 1 час).

При необходимости отменить данную функцию следует задать время «Н:0» (до начала стирки), нажимая на кнопку , – индикатор кнопки погаснет.



1.8 ВКЛЮЧЕНИЕ/ВЫКЛЮЧЕНИЕ ЗВУКОВОЙ СИГНАЛИЗАЦИИ

1.8.1 В машине предусмотрена звуковая сигнализация. Звуковой сигнал сопровождает начало и окончание работы машины, а также раздается при задании несовместимых функций, при случайном нажатии кнопок во время работы машины по выбранной программе.

Одновременным нажатием и удерживанием кнопок  и  в течение 3 секунд производится отключение звуковых сигналов работы машины, кроме сигналов, информирующих

о неисправностях (на дисплее высвечивается «Sn-0»). При повторном нажатии кнопок  и  звуковая сигнализация включается (на дисплее высвечивается «Sn-1»).



1.9 ВКЛЮЧЕНИЕ ПРОГРАММЫ И НАЧАЛО СТИРКИ

1.9.1 Для начала работы машины по выбранной программе стирки следует нажать кнопку  – загорится индикатор кнопки, раздастся звуковой сигнал, сработает блокировочное устройство дверцы и стирка начнется. На индикаторе времени начинается обратный отсчет времени до окончания стирки. Во время стирки также будет гореть индикатор выполняемой операции стирки, индикаторы температуры, скорости отжима и дополнительных функций (если они выбраны). Если выбрана дополнительная функция «Отложенный старт» () , то на индикаторе времени начнется отсчет времени до начала стирки (показание времени и индикатор кнопки  – мигают).

1.9.2 Подкрахмаливание белья рекомендуется проводить после стирки. Для подкрахмаливания следует растворить в воде специальное средство для подкрахмаливания согласно рекомендациям его изготовителя из расчета, что в машину будет залито приблизительно 15 л воды. Выдвинуть на себя лоток и налить в отделение 2 средство для подкрахмаливания, затем лоток закрыть. Ручку установить на программу «ПОЛОСКАНИЕ», выбрать скорость отжима при необходимости, включить программу, нажав кнопку .

ВНИМАНИЕ! Белье для подкрахмаливания не должно быть обработано кондиционером.

1.10 ПАУЗА В РАБОТЕ МАШИНЫ

1.10.1 При необходимости приостановить работу машины без отмены программы следует удерживать нажатую кнопку  в течение 2 с – раздастся звуковой сигнал, индикатор кнопки  замигает, стирка останавливается.

Для продолжения стирки следует нажать кнопку . Машина продолжит выполнение программы с начала остановленной операции стирки, время до окончания стирки может увеличиться.

В программах «ДЕЛИКАТНЫЕ ТКАНИ», «ШЕРСТЬ», «РУЧНАЯ СТИРКА», «КОМБИ-СТИРКА» приостановить работу машины невозможно.

ВНИМАНИЕ! При наличии воды в баке машины или при температуре воды выше 60 °С дверца не открывается.

1.11 ОТМЕНА ПРОГРАММЫ

1.11.1 Для отмены выполняемой программы следует ручку установить на символ  – машина выключается и выполняемая программа отменяется. При необходимости открыть дверцу следует произвести слив воды, выбрав и включив программу «СЛИВ».

ВНИМАНИЕ! Не открывайте дверцу машины, если уровень воды в барабане визуально определяется через стекло дверцы.

1.12 ВЫКЛЮЧЕНИЕ МАШИНЫ

1.12.1 После окончания последней операции стирки, приблизительно через 2 мин, отключается блокировочное устройство дверцы, на индикаторе времени появляется надпись «END», раздается тройной звуковой сигнал, гаснут индикаторы операций стирки и индикатор кнопки .









Если машина не отключена от электрической сети, то тройной звуковой сигнал раздастся еще пять раз с интервалом в одну минуту.

1.12.2 По завершении стирки следует выключить машину, установив ручку на символ , вынуть вилку шнура питания из розетки и закрыть кран подачи воды. Открыть дверцу и достать белье.

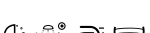
2 ПРОГРАММЫ СТИРКИ

2.1 В машине предусмотрены основные программы стирки (ХЛОПОК, ИНТЕНСИВНАЯ, СИНТЕТИКА, ДЕЛИКАТНЫЕ ТКАНИ, ШЕРСТЬ) и специальные (РУЧНАЯ СТИРКА, БЫСТРАЯ СТИРКА, КОМБИ-СТИРКА, УДАЛЕНИЕ ПЯТЕН, СПОРТИВНАЯ ОДЕЖДА, СПОРТИВНАЯ ОБУВЬ, ДЕЛИКАТНЫЙ ОТЖИМ, ПОЛОСКАНИЕ, СЛИВ, ОТЖИМ) в соответствии с таблицей 1.

Таблица 1 – Программы стирки

Название программы	Температура стирки, °С	Возможность использования отделений лотка			Возможность использования дополнительных функций	Максимальная загрузка по моделям СМА с первой цифрой в обозначении ²⁾ , кг			Вид ткани, изделия	Загрязнение изделия
						5	6	7		
ХЛОПОК ¹⁾	90	1	2			5,0	6,0	7,0	Белая, прочноокрашенная хлопковая, льняная. Изделия, требующие кипячения	Сильное, среднее
	60								Прочноокрашенная хлопковая, льняная	
	40								Цветная хлопковая, льняная	Среднее, легкое
	30								С нестойкой окраской тонкая хлопковая, льняная	
	20									
СИНТЕТИКА	60	–	2			2,5	2,5 3,0 ³⁾	3,0	Прочноокрашенная синтетическая, смешанная	Сильное, среднее
	40								Цветная тонкая синтетическая	
	30								С нестойкой окраской тонкая синтетическая	Легкое
	20									
ДЕЛИКАТНЫЕ ТКАНИ	40	–	2			2,5	2,5 3,0 ³⁾	3,0	Изделия из тонких тканей (шелк, синтетика, смешанная), гардины	Среднее, легкое
	30									Легкое
	20									
ШЕРСТЬ	40	–	2			1,0	1,0	1,5	Изделия из шерсти, полушерсти (кашемир, мохер и т.д.), пригодные для машинной стирки	Среднее, легкое
	30									
	20									
УДАЛЕНИЕ ПЯТЕН	40	1	2			5,0	6,0	7,0	Хлопковая, синтетическая	Среднее
	30									Легкое
	20									

Продолжение таблицы 1 – Программы стирки

Название программы	Температура стирки, °C	Возможность использования отделений лотка			Возможность использования дополнительных функций	Максимальная нагрузка по моделям СМА с первой цифрой в обозначении ²⁾ , кг			Вид ткани, изделия	Загрязнение изделия
						5	6	7		
ИНТЕНСИВНАЯ ¹⁾	60	-	2	☼	☼ ☼ ☼	5,0	6,0	7,0	Хлопковая, льняная	Сильное, среднее
	40									
	30								Хлопковая, льняная	Среднее, легкое
	20									
СПОРТИВНАЯ ОДЕЖДА	30	-	2	☼	☼ ☼ ☼	2,5	2,5 3,0 ³⁾	3,0	Хлопковая, синтетическая, смешанная	Среднее
	20									
СПОРТИВНАЯ ОБУВЬ	30	-	2	☼	☼ ☼ ☼	2 пары			Хлопковая, смешанная	Легкое
	20									
ДЕЛИКАТНЫЙ ОТЖИМ	-	-	-	-	☼	5,0	6,0	7,0	Изделия из тонких тканей (шелк, синтетика, смешанная)	-
ОТЖИМ	-	-	-	-	☼	5,0	6,0	7,0	Все виды тканей	-
СЛИВ	-	-	-	-	☼				-	-
ПОЛОСКАНИЕ	-	1	2	☼	☼ ☼ ☼ ☼				Все виды тканей	-
КОМБИ-СТИРКА	40	-	2	☼	☼ ☼ ☼	2,5	2,5 3,0 ³⁾	3,0	Тонкая хлопковая, синтетическая, смешанная (возможна стирка без сортировки по видам ткани). Изделия перед первым использованием	Среднее
	30									
	20									
БЫСТРАЯ СТИРКА	30	-	2	☼ ⁴⁾	☼ ☼	2,0	2,5	3,0	Все виды тканей (кроме шерсти), требующие освежения	Легкое
	20									
РУЧНАЯ СТИРКА	30	-	2	☼	☼ ☼ ☼	1,0	1,0	1,5	Изделия из тканей, предназначенные для ручной стирки	Легкое
	20									

¹⁾ Программы «ХЛОПОК» при 60 °C и «ХЛОПОК» при 40 °C или «ИНТЕНСИВНАЯ» при 60 °C и «ИНТЕНСИВНАЯ» при 40 °C являются стандартными программами стирки изделий из хлопковых тканей для определения эксплуатационных характеристик машины в соответствии с СТБ EN 60456-2013. Данные программы предназначены для стирки хлопкового белья средней степени загрязнения и являются наиболее эффективными программами с точки зрения потребления электроэнергии и расхода воды. Фактическая температура воды при стирке может отличаться от заявленной для данных программ.

²⁾ Пример обозначения модели СМА с первой цифрой 5 – СМА 50У87-XXX, с цифрой 6 – СМА 60С87-XXX и т.д.

³⁾ Для моделей СМА 60С87-XXX, СМА 60С107-XXX.

⁴⁾ Для моделей СМА 60У87-XXX, СМА 60У107-XXX, СМА 60У127-XX, СМА 70С87-XXX, СМА 70С107-XXX, СМА 70С127-XX, СМА 70С147-XX.

3 УСТАНОВКА МАШИНЫ В МЕБЕЛЬ (ПОД СТОЛЕШНИЦУ)

3.1 Установка в мебель (под столешницу) предусмотрена для машин СМА 70С107-XXX, СМА 70С127-XX, СМА 70С147-XX.

3.2 Монтажные работы по установке машины в мебель производятся квалифицированным специалистом сервисного центра за дополнительную плату (в стоимость входит комплект монтажных частей).

3.3 Рекомендуемый вариант мебели для встраивания машины под столешницу указан на рисунке 4 (размеры даны в миллиметрах). В мебели должны быть предусмотрены ниши для укладки шлангов во избежание их перегибов и защемления.

Перед встраиванием машины следует произвести тщательное выравнивание поверхностей мебельной ниши с помощью уровня: углы между поверхностями мебельной ниши должны составлять 90°.

3.4 При установке машины следует обеспечить зазоры:
 – не менее 10 мм между боковыми стенками машины и ниши,
 – не менее 90 мм между задней стенкой машины и стеной помещения (ниши).

ВНИМАНИЕ! При задвигании машины в мебель не зажимайте шланги и шнур питания.

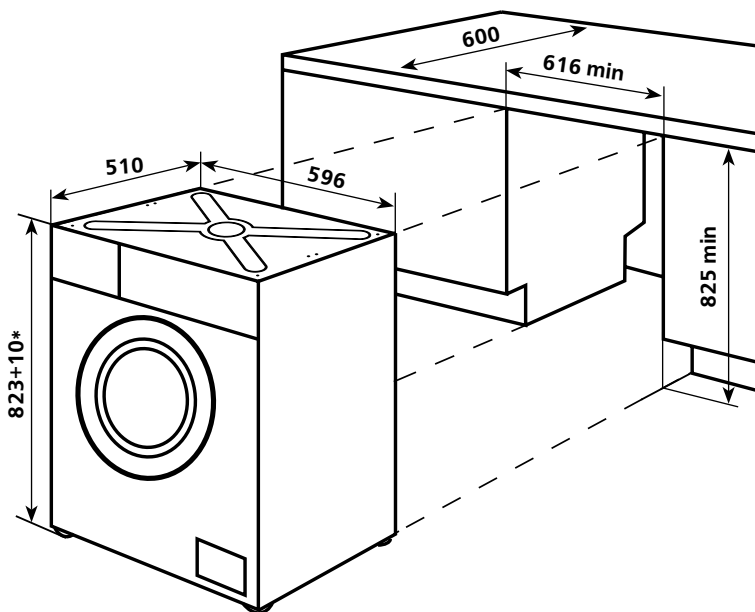

* Высота машины с установленными монтажными частями, которая изменяется в пределах допуска в зависимости от установленной высоты опор.

Рисунок 4 – Схема встраивания машины

1 ОПИС РОБОТИ МАШИНИ

1.1 ОРГАНИ КЕРУВАННЯ

1.1.1 Органи керування машини позначені на панелі керування у відповідності з рисунком 1.

Ручка вибору програм прання (далі – ручка) служить для вмикання/вимикання машини та вибору програми прання у відповідності з рисунком 2. Навколо ручки нанесені назви програм и символ . Ручка повертається в обох напрямках (за годинниковою стрілкою і проти неї) і встановлюється точно на відповідну поділку вибраної програми. При установленні ручки на символ відбувається вимикання машини і відміна вибраної програми.

Кнопки вибору додаткових функцій

Кожна кнопка позначена символом на панелі керування у відповідності з рисунком 3. Натискання кнопки додає до програми прання додаткову функцію.

Кнопка вибору частоти обертання барабана при віджимі (далі – швидкість віджиму) дозволяє вибрати швидкість віджиму нижче максимального значення, передбаченого програмою прання. Вибране значення швидкості віджиму підсвічується відповідним індикатором.

Кнопка вибору температури дозволяє вибрати температуру прання, відмінну від заданої в програмі прання. Вибране значення температури підсвічується відповідним індикатором.

Кнопка (СТАРТ/ПАУЗА) передбачена для початку (старту) роботи машини за вибраною програмою, а також для задання паузи в роботі машини без відміни програми прання.

Кнопка нічного режиму використовується для забезпечення роботи машини з більш низьким рівнем шуму. При натисканні кнопки прання виконується при знижених швидкостях віджиму, а також з відключеною звуковою сигналізацією. При вмиканні нічного режиму на індикаторі часу перед значенням тривалості прання «».

1.2 СВІТЛОВІ ІНДИКАТОРИ

1.2.1 В зоні індикації роботи машини засвічуються світлові індикатори часу, операцій прання і індикатори вмикання кнопок вибору додаткових функцій у відповідності з рисунком 3.

1.2.2 Індикатор часу служить для відображення тривалості прання, а також часу до початку прання, якщо вибрана функція «Відкладений старт» – .

1.2.3 Індикатори операцій прання:

- відкладений старт;
- попереднє прання;
- замочування;
- основне прання;
- полоскання;
- зупинка з водою в баку;
- віджим і злив.

1.2.4 Кожна з кнопок вибору додаткових функцій і кнопка мають індикатор вмикання. Кнопки вибору температури і швидкості віджиму мають ряд індикаторів з числовими значеннями.

1.3 ДОДАТКОВІ ФУНКЦІЇ

1.3.1 Можливість вмикання додаткових функцій залежить від програми прання (див. таблицю 1). Вибір необхідної функції здійснюється натисканням відповідної кнопки.

1.3.2 Відкладений старт дозволяє відкласти початок прання на визначений час від 1 до 24 годин. При виборі даної функції час змінюється послідовно з інтервалом в 1 годину.

1.3.3 Попереднє прання передбачене для виробів з бавовняних тканин сильного забруднення.

При виборі даної функції вироби додатково перуться у воді з миючим засобом при температурі 30 °С, що забезпечує якісне видалення забруднення під час основного прання.

1.3.4 Замочування передбачене для виробів із бавовняних тканин сильного забруднення. Вироби витримуються у воді 2 г з миючим засобом (з періодичним перевертанням), потім перуться за вибраною програмою. При виборі функції одночасно вмикається і функція попереднього



Рисунок 1 – Панель керування



* Символом позначена стандартна програма прання (в залежності від моделі машини).

Рисунок 2 – Ручка вибору програми

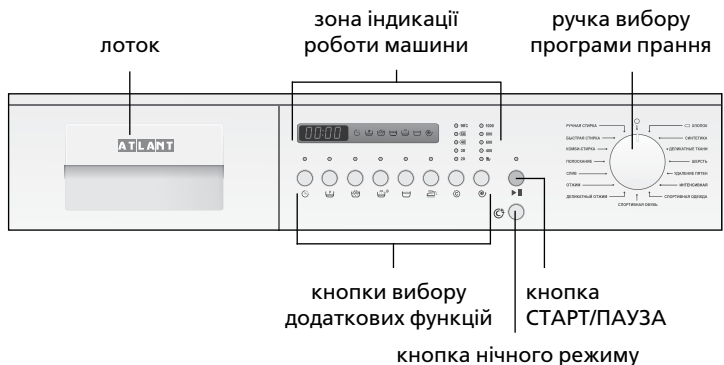
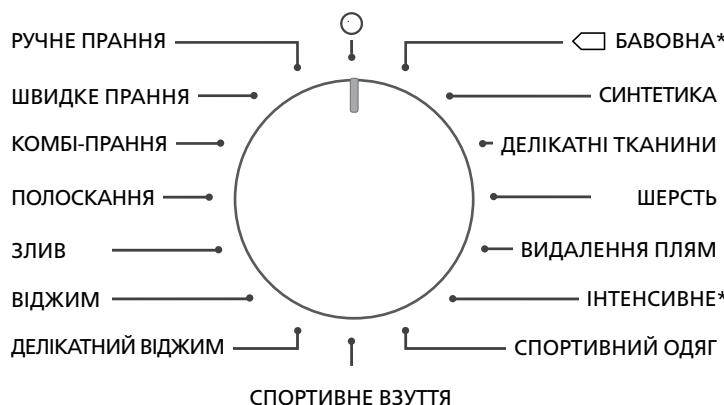

* Значення швидкості віджиму залежать від моделі машини.

Рисунок 3 – Зони індикації і кнопки керування

прання  – засвічуються два відповідних індикатори. Замочування виконується після закінчення попереднього прання, коли індикатор замочування починає мигати.

Для скорочення часу замочування слід повторно натиснути кнопку  – функція вимкнеться і машина почне працювати за вибраною програмою.

1.3.5. Додаткове полоскання  передбачене для дитячого одягу, речей, які належать людям з алергією на миючі засоби, або для прання в дуже м'якій воді, в якій миючий засіб виполіскується недостатньо.

При виборі даної функції в програму прання додається ще одне полоскання.

1.3.6 Зупинка з водою в баку  використовується при пранні виробів з тонких тканин для зменшення зминання тканин.

При виборі функції вилучається цикл зливу та остаточного віджиму. Після закінчення прання необхідно провести злив води: ручку вибору встановити на символ  О, вибрати і увімкнути програму «ЗЛИВ».

1.3.7 Легке прасування  передбачене для зменшення зминання тканин в процесі прання і віджиму, полегшення наступного прасування. Використання функції забезпечує щадний режим прання та бережний віджим з мінімальною кількістю складок після прання.

1.4 ВМИКАННЯ МАШИНИ ТА ВИБІР ПРОГРАМИ

1.4.1 Для вмикання машини слід встановити ручку у відповідності з рисунком 2 на поділці необхідної програми прання. В зоні індикації роботи машини засвічуються: тривалість прання, індикатори операцій прання вибраної програми, індикатори значень температури прання і швидкості віджиму.

При виборі програми у відповідності з таблицею 1 автоматично задаються основні параметри прання, встановлені виробником (швидкість віджиму, температура прання, її тривалість та інше).

1.4.2 Час тривалості прання, відображений на індикаторі часу, визначений в лабораторних умовах. Він може змінюватися (збільшуватися або зменшуватися) в процесі роботи машини в залежності від температури і тиску води у водопровідній мережі, маси завантаженої білизни, виду тканин виробів, зміни величини напруги в електричній мережі і т.д.

УВАГА! Допускається незбіг показу часу до закінчення прання на дисплеї з моментом фактичного закінчення прання.



1.4.3 Вибір програми робиться тільки до початку прання. Встановлення ручки на поділці нової програми під час роботи машини (без вимкнення машини) не дозволяє змінити раніше вибрану програму.

1.4.4 Після вибору програми можна змінити параметри прання і вибрати додаткові функції у відповідності з 1.5 - 1.7.

1.5 ВИБІР ТЕМПЕРАТУРИ

1.5.1 Натискаючи кнопку  відповідно до малюнка 3, можна змінити передбачену програмою температуру прання. При натисканні кнопки по черзі висвітлюються індикатори із числовими значеннями температури. Вибираються значення температури прання в машині: 20 °С, 30 °С, 40 °С, 60 °С, 90 °С.

1.6 ВИБІР ШВИДКОСТІ ВІДЖИМУ

1.6.1 Натискаючи кнопку  відповідно до малюнка 3, можна зменшити швидкість відтискання, передбачену програмою прання. При натисканні кнопки по черзі висвітлюються індикатори із числовими значеннями швидкості відтискання від максимального (залежно від моделі машини) до мінімального  (відтискання вимкнено) із подальшим повторенням.

УВАГА! Швидкість віджимів між основними операціями прання не регулюється і залежить від вибраної програми.

УВАГА! При нерівномірному розподілу білизни в барабані швидкість віджиму автоматично знижується або віджим не відбувається.

1.7 ВИБІР ДОДАТКОВОЇ ФУНКЦІЇ



1.7.1 Для вибору додаткової функції слід натиснути відповідну їй кнопку – засвітиться індикатор у відповідності з рисунком 3. При повторному натисканні світловий індикатор гасне, функція відмінюється.

Вибір додаткових функцій допускається тільки до початку прання. При натисканні кнопок під час роботи машини лунає потрійний звуковий сигнал – додаткова функція не вмикається.

УВАГА! Якщо вибрана функція не сумісна з вибраною про-

грамою, індикатор не засвічується і функція не вмикається (лунає потрійний звуковий сигнал).





1.7.2 Задання часу відкладеного старту

Натиснути на кнопку  – засвітиться індикатор кнопки і на індикаторі часу з'явиться максимальний час затримки початку прання 24 години («Н:24»). Натискаючи на кнопку , слід задати необхідний час (інтервал зміни показання 1 год).



При необхідності відмінити дану функцію слід задати час «Н:0» (до початку прання), натискаючи на кнопку , – індикатор кнопки погасне.

1.8 ВМИКАННЯ/ВИМИКАННЯ ЗВУКОВОЇ СИГНАЛІЗАЦІЇ

1.8.1 В машині передбачена звукова сигналізація. Звуковий сигнал супроводжує початок і закінчення роботи машини, а також лунає при завданні несумісних функцій, при випадковому натисканні кнопок під час роботи машини за вибраною програмою.

Одностанним натисканням і утримуванням кнопок  і  протягом 3 секунд проводиться вмикання звукових сигналів роботи, крім сигналів, які інформують про несправності. (на дисплеї висвічується «Sn-0»). При повторному натисканні кнопок  і  звукова сигналізація вмикається (на дисплеї висвічується «Sn-1»).



1.9 ВМИКАННЯ ПРОГРАМИ ТА ПОЧАТОК ПРАННЯ

1.9.1 Для початку роботи машини за вибраною програмою прання слід натиснути кнопку  II – засвітиться індикатор кнопки, лунає звуковий сигнал, спрацює блоківний пристрій дверцят і прання почнеться. На індикаторі часу починається зворотний відлік часу до закінчення прання. Під час прання також буде горіти індикатор операції прання, яка виконується, індикатори температури, швидкості віджиму і додаткових функцій (якщо вони вибрані). Якщо вибрано додаткову функцію «Відкладений старт» () , то на індикаторі часу почнеться відлік часу до початку прання (показання часу і індикатор кнопки  II – мигають).

1.9.2 Для підкрохмалювання білизни після прання слід розчинити у воді спеціальний засіб для підкрохмалювання згідно рекомендацій його виробника із розрахунку, що в машину буде залито приблизно 15 л води. Висунути на себе лоток та налити у відділення 2 розчин для підкрохмалювання, потім лоток зачинити. Ручку встановити на програму «ПОЛОСКАННЯ», вибрати швидкість віджиму за необхідністю, увімкнути програму, натиснувши на кнопку  II.

УВАГА! Білизна для підкрохмалювання не повинна бути оброблена кондиціонером.

1.10 ПАУЗА В РОБОТІ МАШИНИ

1.10.1 За необхідності призупинити роботу машини без скасування програми слід утримати натиснуту кнопку  II протягом 2 с – пролунає звуковий сигнал, індикатор кнопки  II заблимає, прання зупиниться.

Для продовження прання слід натиснути кнопку  II. Машина продовжить виконання програми від початку зупиненої операції прання, час до закінчення прання може збільшитися.

У програмах «ДЕЛИКАТНІ ТКАНИНИ», «ШЕРСТЬ», «РУЧНЕ ПРАННЯ», «КОМБІ-ПРАННЯ» призупинити роботу машини неможливо.

УВАГА! За наявності води в баку машини чи за температурою води вище за 60 °С дверцята не відчиняються.

1.11 ВІДМІНА ПРОГРАМИ

1.11.1 Для відміни програми, яка виконується, слід ручку встановити на символ  О – машина вимикається і програма, яка виконувалася, відмінюється. При необхідності відкрити дверцята необхідно зробити злив води, вибравши і включивши програму "ЗЛИВ".

УВАГА! Не відкривайте дверцята машини, якщо рівень води в барабані візуально визначається через скло дверцят.

1.12 ВИМИКАННЯ МАШИНИ

1.12.1 Після закінчення останньої операції прання приблизно через 2 хвилини відключається блокувальний пристрій дверцят, на індикаторі часу з'являється напис «END», лунає потрійний звуковий сигнал, гаснуть індикатори операцій прання і індикатор кнопки  II.

Якщо машина не відключена від електричної мережі, то потрійний звуковий сигнал пролунає ще п'ять разів з інтервалом в одну хвилину.

1.12.2 По закінченню прання слід вимкнути машину, встановивши ручку на символ  О, вийняти вилку шнура живлення із розетки і закрити кран подачі води. Відкрити дверцята та достати білизну.

2 ПРОГРАМИ ПРАННЯ

2.1 В машині передбачені основні програми прання (БАВОВНА, ІНТЕНСИВНЕ, СИНТЕТИКА, ДЕЛІКАТНІ ТКАНИНИ, ШЕРСТЬ) і спеціальні (РУЧНЕ ПРАННЯ, ШВИДКЕ ПРАННЯ, КОМБІ-ПРАННЯ, ВИДАЛЕННЯ ПЛЯМ, СПОРТИВНИЙ ОДЯГ, СПОРТИВНЕ ВЗУТТЯ, ДЕЛІКАТНИЙ ВІДЖИМ, ПОЛОСКАННЯ, ЗЛИВ, ВІДЖИМ) (див. таблицю 1).

Таблиця 1 – Програми прання

Назва програми	Температура прання, °C	Можливість використання відділень лотка			Можливість використання додаткових функцій	Максимальне завантаження за моделями ПМА з першою цифрою в позначенні ²⁾ , kg			Вид тканини, виробу	Забруднення виробу
						5	6	7		
БАВОВНА ¹⁾	90	1	2		5,0	6,0	7,0	Біла, міцнозабарвлена бавовняна, лляна. Вироби, що потребують кип'ятіння	Сильне, середнє	
	60							Міцнозабарвлена бавовняна, лляна		
	40							Кольорова бавовняна, лляна	Середнє, легке	
	30							З нестійким забарвленням тонка бавовняна, лляна		
	20									
СИНТЕТИКА	60	-	2		2,5	2,5 3,0 ³⁾	3,0	Міцнозабарвлена синтетична, змішана	Сильне, середнє	
	40							Кольорова тонка синтетична		
	30							З нестійким забарвленням тонка синтетична	Легке	
	20									
ДЕЛІКАТНІ ТКАНИНИ	40	-	2		2,5	2,5 3,0 ³⁾	3,0	Вироби з тонких тканин (шовк, синтетика, змішана), гардини	Середнє, легке	
	30								Легке	
	20									
ШЕРСТЬ	40	-	2		1,0	1,0	1,5	Вироби з шерсті напівшерсті (кашемір, мохер і т.д.), придатні для машинного прання	Середнє, легке	
	30									
	20									
ВИДАЛЕННЯ ПЛЯМ	40	1	2		5,0	6,0	7,0	Бавовняна, синтетична	Середнє	
	30								Легке	
	20									
ІНТЕНСИВНЕ ¹⁾	60	-	2		5,0	6,0	7,0	Бавовняна, лляна	Сильне, середнє	
	40								Середнє, легке	
	30									
	20									
СПОРТИВНИЙ ОДЯГ	30	-	2		2,5	2,5 3,0 ³⁾	3,0	Бавовняна синтетична, змішана	Середнє	
	20									
СПОРТИВНЕ ВЗУТТЯ	30	-	2		2 пари			Бавовняна, змішана	Легке	
	20									

Назва програми	Температура прання, °C	Можливість використання відділень лотка			Можливість використання додаткових функцій	Максимальне завантаження за моделями ПМА з першою цифрою в позначенні ²⁾ , kg			Вид тканини, виробу	Забруднення виробу
		5	6	7						
ДЕЛИКАТНИЙ ВІДЖИМ	–	–	–	–	☺	5,0	6,0	7,0	Вироби з тонких тканин (шовк, синтетика, змішана)	–
ВІДЖИМ	–	–	–	–	☺	5,0	6,0	7,0	Всі види тканин	–
ЗЛИВ	–	–	–	–	☺				–	–
ПОЛОСКАННЯ	–	1	2	☼	☺ ☼ ☼ ☼				Всі види тканин	–
КОМБІ-ПРАННЯ	40	–	2	☼	☺ ☼ ☼	2,5	2,5 3,0 ³⁾	3,0	Тонка бавовняна, синтетична, змішана (можливе прання без сортування за видами тканин). Вироби перед першим використанням	Середнє
	30									
	20									
ШВИДКЕ ПРАННЯ	30	–	2	☼ ⁴⁾	☺ ☼	2,0	2,5	3,0	Всі види тканин (крім шерсті), що потребують освіження	Легке
	20									
РУЧНЕ ПРАННЯ	30	–	2	☼	☺ ☼ ☼	1,0	1,0	1,5	Вироби, що потребують ручного прання	Легке
	20									

¹⁾ Програми «БАВОВНА» за 60 °C і «БАВОВНА» за 40 °C та «ІНТЕНСИВНЕ» за 60 °C і «ІНТЕНСИВНЕ» за 40 °C є стандартними програмами прання виробів із бавовняних тканин для визначення експлуатаційних характеристик машини відповідно до СТБ EN 60456-2013. Ці програми призначені для прання бавовняної білизни середнього ступеню забруднення та є найбільш ефективними програмами з точки зору споживання електроенергії та витрати води. Фактична температура води при пранні може відрізнитися від заявленої для цих програм.

²⁾ Приклад позначення моделі ПМА з першою цифрою 5 – СМА 50У87-XXX, з цифрою 6 – СМА 60С87-XXX тощо.

³⁾ Для моделей СМА 60С87-XXX, СМА 60С107-XXX.

⁴⁾ Для моделей СМА 60У87-XXX, СМА 60У107-XXX, СМА 60У127-XX, СМА 70С87-XXX, СМА 70С107-XXX, СМА 70С127-XX, СМА 70С147-XX.

3 ВСТАНОВЛЕННЯ МАШИНИ В МЕБЛІ (ПІД СТІЛЬНИЦЮ)

3.1 Установка в меблі (під стільницю) передбачена для машин СМА 70С107-XXX, СМА 70С127-XX, СМА 70С147-XX.

3.2 Монтажні роботи по установці машини в меблі виробляються кваліфікованим фахівцем сервісного центру за додаткову плату (у вартість входить комплект монтажних частин).

3.3 Рекомендований варіант меблів для вбудовування машини під стільницю вказано на рисунку 4 (розміри дані в міліметрах). У меблів повинні бути передбачені ніші для укладання шлангів щоб уникнути їх перегинів і защемлення.

Перед вбудовуванням машини слід провести ретельне вирівнювання поверхонь меблевої ніші за допомогою рівня: кути між поверхнями меблевої ніші повинні складати 90°.

3.4 При установці машини слід забезпечити зазори:
 – не менше 10 мм між бічними стінками машини і ніші,
 – не менше 90 мм між задньою стінкою машини і стіною приміщення (ніші).

УВАГА! При засовуванні машини в меблі не защемить шланги і шнур живлення.

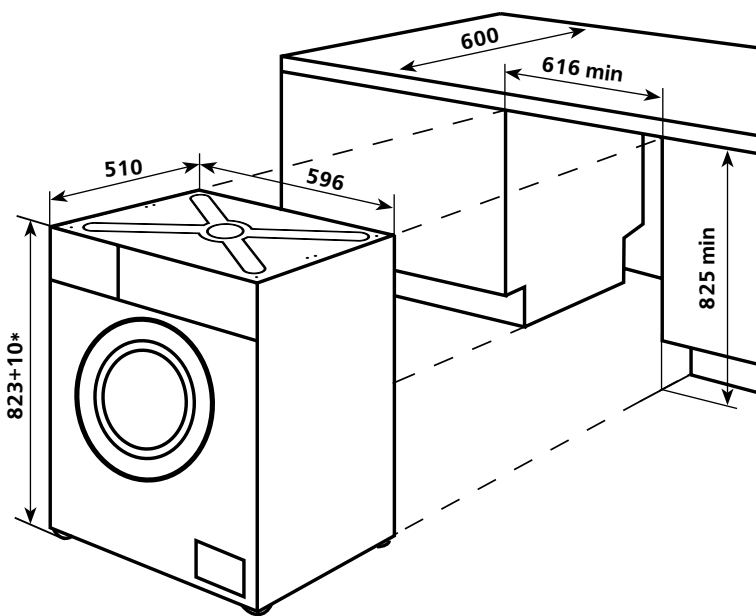

* Висота машини зі встановленими монтажними частинами, яка змінюється в межах допуску в залежності від встановленої висоти опор.

Рисунок 4 – Схема вбудовування машини

4 ТЕХНІЧНИЙ ЛИСТ (МІКРОФІША) І КОМПЛЕКТАЦІЯ

найменування наведені російською мовою та подані значення параметрів і кількість комплектувальних виробів.

4.1 Найменування технічних характеристик і комплектуючих виробу указані в таблицях 2 і 3 відповідно. В гарантійній карті ці

Таблиця 2 – Технічний лист (мікрофіша)

НАЙМЕНУВАННЯ	Значення	
Товарний знак	Значення, що відповідають характеристикам, що вказані в гарантійній карті	
Модель		
Номінальна завантаження, kg		
Клас енергетичної ефективності ¹⁾		
Річне споживання електроенергії, kW•h/a, не більше ²⁾		
Середнє значення споживання електроенергії для стандартної програми прання білизни з бавовни, kW•h, не більше ³⁾		60 °C (повне завантаження)
		60 °C (1/2 завантаження)
		40 °C (1/2 завантаження)
Споживана потужність, W, не більше ³⁾		у режимі «Вимкнено»
		у режимі «Залишено включеним»
Річні витрати води, L/a, не більше ⁴⁾		
Клас ефективності віджимання ^{1), 5)}		
Максимальна частота обертання барабана при віджимі, rpm		
Середнє значення вмісту залишкової вологи, %, не більше ³⁾		
Програми «Бавовна 60 °C» і «Бавовна 40 °C» та «ІНТЕНСИВНЕ» за 60 °C і «ІНТЕНСИВНЕ» за 40 °C, призначені для прання білизни з бавовни середнього ступеня забруднення і є найбільш ефективними програмами щодо комбінованого енергоспоживання та витрат води.		
Середній час виконання стандартної програми прання білизни з бавовни, min ³⁾		60 °C (повне завантаження)
		60 °C (1/2 завантаження)
		40 °C (1/2 завантаження)
Корегований рівень звукової потужності, dB, не більше		при пранні
		при віджимі
Габаритні розміри, cm ³⁾		висота ⁶⁾
		ширина
		глибина по корпусу
		глибина по панелі управління
		глибина по панелі управління з урахуванням кнопок і ручок
		глибина з відчиненими дверцятами
Маса нетто, kg, не більше		
Номінальна споживана потужність, W		
Вміст золота, g		
Вміст срібла, g		
Вміст платини, g		

¹⁾ Класи енергетичної ефективності та ефективності віджимання визначені відповідно до СТБ 2457-2020.
²⁾ Розраховано для 220 стандартних циклів прання програм «Бавовна 60 °C», «Бавовна 40 °C» та «ІНТЕНСИВНЕ» за 60 °C і «ІНТЕНСИВНЕ» за 40 °C при повному і частковому навантаженні, режимів «Вимкнено» і «Залишено включеним». Фактичне споживання енергії залежить від інтенсивності і режимів роботи машини.
³⁾ Вимір і розрахунок експлуатаційних параметрів проведений у відповідності з СТБ EN 60456-2013.
⁴⁾ Розрахований для 220 стандартних робочих циклів прання програм «Бавовна 60 °C», «Бавовна 40 °C» та «ІНТЕНСИВНЕ» за 60 °C і «ІНТЕНСИВНЕ» за 40 °C при повній і частковій навантаженні. Фактичний витрата води залежить від умов експлуатації.
⁵⁾ Від G (найменша ефективність) до A (найбільша ефективність).
⁶⁾ Змінюється в межах 1cm в залежності від встановленої висоти регульованих опор.
 Примітка – Визначення значень параметрів проводиться в спеціально обладнаних лабораторіях за певними методиками.



Таблиця 3 – Комплектуючі

НАЙМЕНУВАННЯ	Кількість, шт.
Шланг наливний (в комплекті з фільтром і шайбою)	Параметри, що відповідають найменуванням вказані в гарантійній карті
Кронштейн	
Заглушка	
Ковпачок (з міткою MAX)	

1 КІР ЖУҒЫШ МАШИНАНЫҢ ПАЙДАЛАНУ НҰСҚАУЛЫҒЫ

1.1 БАСҚАРУ ҚҰРАЛДАРЫ

1.1.1 суретке сәйкес жуу бағдарламасын таңдайтын тұтқаша (алдыда - тұтқаша), қосымша қызмет таңдайтын батырма және батырмасы машинаның басқару құралдары болып табылады.

Тұтқаша машинаны қосып, өшіру және жуу бағдарламасын таңдау үшін қолданылады. Тұтқашаның айналасына бағдарламалардың аты және  таңбасы белгіленген. Тұтқаша екі жаққа да (сағат тілінің бағытына сәйкес және керсінше) бұралады, және таңдалған бағдарламаға сәйкес дәл қойылады. Тұтқашаны  таңбасына қойған жағдайда кір жуғыш машина өшіріледі.

Қосымша функцияның батырмасы

Әр батырма сәйкес атымен және таңбалармен белгіленген. Олар 3 суретте көрсетілгендей басқарма панелінде орналасқан. Қосымша функция таңдалған жағдайда оған сәйкес батырманы басыңыз керек.

Кір жуғыш машинаның сығу  кезіндегі барабан айналымының жиелігін анықтайтын батырма кір жуу бағдарламасымен қарастырылған, батырманы басу арқылы сығудың жылдамдығын таңдауға болады. Таңдалған жылдамдық дисплейде сәйкес көрсеткішпен жанады.

Температураны таңдау  кір жуу бағдарламасында ұсынылған температурадан айырмашылығы бар кір жуу температурасын таңдауға мүмкіндік береді. Таңдалған температура дисплейде сәйкес көрсеткішпен жанады.

▶▶ (БАСТАУ/ҮЗІЛІС түймешігі) батырмасы (көрсеткішпен) таңдалған бағдарлама бойынша жұмысты бастау үшін қарастырылған. Сонымен қатар бағдарламаны болдырмай-ақ, тек кідіріске қою үшін де қолданылады.

Түнгі тәртіп түймешігі  машина дыбыссыз жұмыстары қамтамасыз ету үшін қолданылады.

Айналдыру төмендетілген жылдамдықтары жанында бүркеншектегі

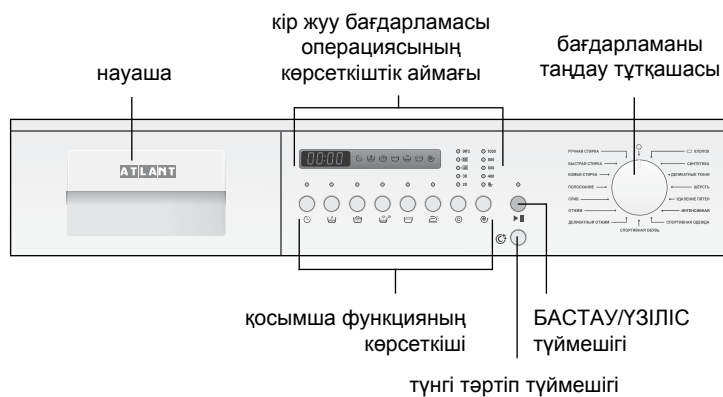

Сурет 1 – Басқару панель

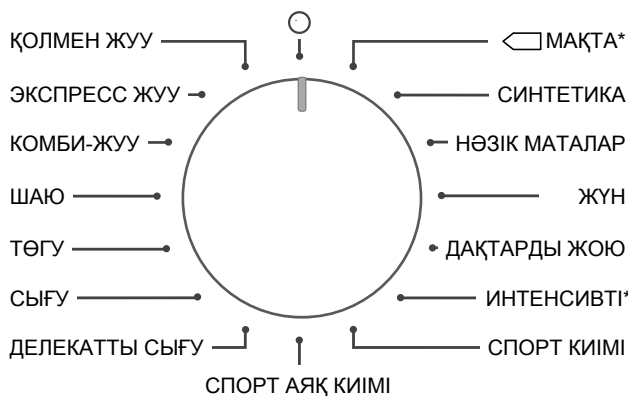

*  белгісімен жуудың стандартты бағдарламасы көрсетілген (машина моделіне байланысты).

Сурет 2 – Бағдарламаны таңдау







шеге басуы жанында кір жуу шығарылады және сөндірілгенмен сигнал берумен дыбысты. Түнгі тәртіп қосуы жанында уақыттардың индикаторында мағынаның алдында кір жуу ұзақтықтары жана бастайды «».

1.2 ЖАРЫҚ ИНДИКАТОРЛАР

1.2.1 Машинаның жұмыс істеу көрсеткіш аймағы. Көрсеткіштің аймағында таңдалған бағдарламаның индикаторы жанады: уақыт көрсеткіштігінің аймағы, кір жуу бағдарламасы операциясының көрсеткіштік аймағы, қосымша функцияны таңдау көрсеткіші (сурет 3).

1.2.2 Уақыттардың индикаторы кір жуу ұзақтықтары елестету үшін қызмет етеді, сонымен қатар уақыттардың кір жуу басына дейін, егер функция таңдалғанға кейінге қалдырылған старт .

1.2.3 Жуу операциясының көрсеткіші:

-  – кейінгі қалдырылған кір жуудың батырмасы;
-  – алдын – ала жуу,
-  – кірді сулап қою,
-  – негігі кір жуу,
-  – шаю,
-  – суы бар бакты тоқтату,
-  – сығу мен ағызу.

1.2.4 Қосымша функциялардың таңдау бүркеншектегі шегелерінен әрбір қосу индикаторы болады және бүркеншектегі шеге **▶▶** (БАСТАУ/ҮЗІЛІС түймешігі). Батырмасы температураны таңдау және батырмасы сығу кезіндегі барабанның айналу жиелігін таңдау сандық мағыналармен индикаторлардың қатарын болады.

1.3 КІР ЖУҒЫШ МАШИНАНЫҢ ҚОСЫМША ФУНКЦИЯЛАРЫ

1.3.1 Кір жуғыш машинаның қосымша қызметін қосу таңдалушы жуу бағдарламасына байланысты болады. Қажетті бағдарламаны таңдау сәйкес батырманы басу арқылы жүзеге асады.





* Сығудың жылдамдығын таңдау кір жуғыш машинаның моделіне байланысты болады.

Сурет 3 – Уақыт көрсеткіштігінің аймағы және и басқару панель

1.3.2 Көшіктіріп бастау  кір жууды кейінге қалдыру уақыты кір жууды кейінгі белгілі бір уақытқа қалдырады. Кір жуудың басталуының кейінге қалдырудың максималды уақыты 24 сағат.



1.3.3 Алдын – ала жуу  қатты кірленген мақта – матадан жасалған кездемелер үшін қарастырылған. Аталмыш функцияны таңдалған жағдайда бұйым тағы бір 30° температурасындағы суда жуылады. Бұл негізгі жуумен бірге кірді сапалы түрде жоюға себепші болады.

1.3.4 Кірді сулап қою  қатты кірленген мақта – матадан жасалған кездемелерге арналған. Олар кір жуғыш заттармен араласқан суда екі сағат көлемінде ұсталады (дүркін-дүркін аудастырылып отырады) да, таңдалған бағдарлама бойынша жуылады. Бұл функция таңдалған жағдайда алдын-ала жуу бағдарламасы да қосылады. Оларға сәйкес көрсеткіштері де жанады. Кірді сулап қою, оның көрсеткіші жанып-өшіп тұрғаннан кейін және алдын-ала жуудан кейін орындалады.

Кірді сулап қою барысында  тұтқашасын басып, оның сулап қою уақытысын азайтуға болады. Бұл кезде машина таңдалған бағдарлама бойынша жұмыс істейді.

1.3.5 Қосымша шаю  балалар киімін, жуғыш ұнтақ, заттарға аллергиясы бар жандардың киімдерін жууға немесе жуғыш заттары әлсін шайылатын өте жұмсақ суда жуу үшін қолданылады.

Аталып өткен функция таңдалған уақытта жуу бағдарламасына тағы да бір шаю операциясы жүктеледі.

1.3.6 Суы бар бакты тоқтату  жұқа маталарда илену болмау үшін қолданылады. Бұл функция таңдалған жағдайда соңғы сығу мен төгу циклі алынып тасталынады. Жуу аяқталған соң, кір су міндетті түрде төгілуі тиіс: таңдау тұтқашасын жіктеуге  орналастырыңыз, «төгу» бағдарламасын таңдаңыз.

1.3.7 Жеңіл түрде жуу  және төгу жуу барысында маталардың иленуін азайту және алдағы жууды жеңілдеттіру үшін қолданылады. Бұл функцияны қолдану кірді жуудан кейінгі «төгу» кезінде қыртыстың аз болуын қамтамасыз етеді.

1.4 КІР ЖУҒЫШ МАШИНАНЫ ҚОСУ ЖӘНЕ БАҒДАРЛАМАНЫ ТАҢДАУ

1.4.1 Кір жуғыш машинаны қосу үшін, 2 суретке сәйкес, тұтқашаны керекті жуу бағдарламасының жіктеуіне қою керек. Дисплейде аймағында алдын-ала таңдалған бағдарламаның.

Бағдарлама таңдауы жанында 1 кесе сәйкес кір жуу негізгі параметрлері автоматты сұраулар қояды, әзірлеушімен анықталғандар (айналдыру шапшандық, кір жуу температурасы, кір жуу ұзақтығы).

1.4.2 Бұл кестеде көрсетілген тұтыну мөлшерлері тек жалпылама ұсыныс ретінде ғана берілген, себебі бұл мәндер кірдің мөлшері мен түріне, құйылатын судың температурасы мен бөлме температурасына байланысты өзгеруі мүмкін.

ЕСКЕРТУ! Дисплейде көрсетілген уақыт және т.с.с шынайы өмірдікімен салыстырғанда өзгеше болуы әбден мүмкін.



1.4.3 Бағдарламаны таңдау кір жууға дейін іске асады. Тұтқашаны кір жуғыш машинаның жұмыс барысында (машинаны өшірмей) керекті жуу бағдарламасының жіктеуіне өзгерту, алдында қойылған бағдарламаны алып тастамайды, өзгертпейді.

1.4.4 Бағдарлама таңдалған соң жуу параметрлерін немесе қосымша функцияларды 1.5 – 1.7 сәйкес өгертуге болады.

1.5 ТЕМПЕРАТУРАНЫ ТАҢДАУ

1.5.1 3 суретке сәйкес  кнопкасын баса отырып, бағдарламамен қарастырылған кір жуу температурасын өзгертуге болады. Кнопканы басқан кезде, температураның сандық мәндері бар индикаторлар кезекпен жарқылдайды. Машинадағы температураны таңдау өрісі – 20, 30, 40, 60, 90 градустарында. Жуу бағдарламасы мен температурасын бір уақытта таңдау электро қуатының шығын көрсеткішін өзгертіп, жуу ұзаққа созылады.

1.6 СЫҒУ КЕЗІНДЕГІ БАРАБАННЫҢ АЙНАЛУ ЖИЕЛІГІН ТАҢДАУ

1.6.1 3 суретке сәйкес  кнопкасын баса отырып, кір жуу бағдарламасымен қарастырылған сығу жылдамдығын азайтуға болады. Кнопканы басу кезінде кезекті қайталаумен сығудың максималдыдан (машина моделіне байланысты) минималдыға  (сығу сөндірулі) дейінгі жылдамдығының сандық мәндері бар индикаторлар кезекпен жарқылдайды.

ЕСКЕРТУ! Сығу жылдамдығын негізгі жуу операциялар арасындағы сығуды реттемейді. Ол тек таңдаған бағдарламаға ғана арналған.

ЕСКЕРТУ! Барабанға киімдер дұрыс таратылып салынбаса, онда сығу жылдамдығы автоматты түрде төмендейді немесе сығу жүргізілмейді.

1.7 ҚОСЫМША ФУНКЦИЯЛАРДЫ ТАҢДАУ





1.7.1 Қосымша функцияны таңдау үшін, батырманы тауып басыңыз. 3 суретке сәйкес көрсеткіш жанады. Батырманы қайталап басқан кезде, көрсеткіш сөніп, функция жұмысы тоқтатылады.

Қосымша функцияны таңдау тек жууға дейін жүзеге асуы тиіс. Кір жуғыш машинаның жұмыс барысында батырмалар басылып кеткен жағдайда, дыбыстық үш сигнал естіледі: бұл қосымша функцияның қосылмайтындығын білдіреді.



ЕСКЕРТУ! Тұтқашаны ақырын бұрап, керек қосымша функция индикаторын таңдап, тұтқашаны басса – таңдалған функция шығады.



Қосымша функция тек кір жууын басында іске асады. Жұмыс барысында батырма басылған жағдайда ол жаспайды.

1.7.2 Кейінге қалдырылған алғашқы кір жууға берілген уақыт



Кейінге қалдырылған алғашқы кір жууға берілген уақыт қосымша функцияны таңдау арқылы жүргізіледі. Тұтқашаны бұрау арқылы индикаторды  таңдау керек. Ол жаңған кезде тұтқашаны басу қажет. Уақыт индикация аймағынан ең жоғарғы уақыт көрінеді. Алғашқы жуу уақыты 24 сағатқа кідіреді («Н:24») – индикатор  жанып-өшіп тұрады. Тұтқашаны бұрау арқылы керек уақытты таңдайды (уақыт көрсеткішінің аралығы бір сағат). Уақыт тапсырысынан кейін тұтқашаны басу керек. Берілген функцияны тоқтату үшін (кір жууға дейін), қосымша функцияны таңдау жөн. Тұтқашаны бұрау арқылы индикаторды  таңдап (жанып-өшіп тұрады), оны басады. Сосын тұтқашаны бұрау арқылы уақытты қояды «Н:0», және тұтқашаны басады – индикатор  сөнеді.

1.8 ДЫБЫСТЫҚ СИГНАЛ БЕРУ ҚОСУ-АЖЫРАТУ

1.8.1 Дыбыстық сигналдардың қосу машина жұмыстары бір уақытта басумен және түймешігі шегелердің ұстап қалуымен жүзеге асады  және  ішінде үшеудің секундылардың - дисплейде жарық түсіріледі «Sn-0». Қосылғандармен сигналдарды қалады, хабарлаушылар туралы.

Түймешігі шегелердің қайта басуы жанында дыбыстық сигнал беру қосылады  және  – дисплейде жарық түсіріледі «Sn-1».

1.9 КІР ЖУУДЫҢ БАСЫ



1.9.1 Кір жууды машинамен бастау үшін алдымен таңдалған бағдарлама арқылы батырманы  басу керек, батырмадағы индикатор жанады, дыбыс сигналы естіледі, есікті бұғаттау құрылғысы іске қосылады да, жуу басталады. Дисплейде жуу уақытының аяқталуына қарай есептеме басталады. Егер есік толық жабылмай қалса, онда жуу басталмайды, дисплейде (есікті жабыңыз) деген жазу шығады. «Уақытша кейінге қалдыру»  қосымша функциясын таңдаған кезде, дисплейде бастапқы жуу уақытына дейін кері есеп басталады.

1.9.2 Арнайы құрал іш киім подкрахмаливаниясына арналған кір жуудан кейін суда ерітуге ереді, кепілдемелерге сәйкес оның есеп-қисаптан әзірлеушінің, не су он бес литры құйылған шамалау машинаға болады. Итеріп шығару өзінді науаша және 2 құрал айырылуға құю, содан соң науаша жабу.

Түймешігі орнату бағдарламаға «Шаю», қажеттілік жанында төгу жылдамдығы таңдау, бағдарламаны қосу, бүркеншектегі шегені басып .

ЕСКЕРТУ! Іш киім салқындатқышпен тиісті емес өңделінген болу.

1.10 КІР ЖУҒЫШ МАШИНА ЖҰМЫСЫНДАҒЫ КІДІРІС.

1.10.1 Бағдарламаны жоюсыз машина жұмысын тоқтату қажет болған жағдайда,  басылып тұрған кнопканы 2 с бойы ұстап тұру қажет – дыбыс сигналы беріледі.  кнопкасының индикаторы жыпылықтайды, жуу тоқтатылады.

Жууды жалғастыру үшін  кнопкасын басу керек. Машина бағдарламаны орындауды жуудың тоқтатылған операциясының басынан жалғастырады, уақыт жуу аяқталғанша артуы мүмкін.

«ЖҮН», «ҚОЛМЕН ЖУУ», «НӨЗІК МАТАЛАР», «КОМБИ-ЖУУ» бағдарламаларында машина жұмысын тоқтату мүмкін емес.

НАЗАР АУДАРЫҢЫЗ! Машина бағында су болған жағдайда немесе су 60 °С температурада есік ашылмайды.

1.11 БАҒДАРЛАМАНЫ БОЛДЫРМАУ (ТОҚТАТУ).

1.11.1 Іске асып жатқан бағдарламаны тоқтату үшін тұтқашаны  батырмасын басыңыз. Кіржуғыш машина жұмысын тоқтатады, бағдарлама болдырылмайды. Қажет болғанда керекті бағдарламаны таңдаңыз.

Егерде кіржуғыш машинаның бағдарламасының жұмысы кезінде, есікті ашу керек болса, алдымен алдын ала кіржуғыш машинадағы суды ағызу керек яғни; бағдарманы тоқтатып, кейін «төгу» бағдарын таңдап қосыңыз.

ЕСКЕРТУ! Егер кіржуғыш машинаның есінде су баршылықты болса есігін ашпаңыз!

1.12 КІР ЖУҒЫШ МАШИНАНЫ ӨШІРУ

1.12.1 Соңғы операциясы орындалып болғаннан кейін, 2 минуттан соң кір жуу машина есігінің бұғаты өшеді «END», 3 рет берілетін дыбыстық дабыл, тағы да аралары 1 минуттан 5 рет беріледі (естімді). Дисплейде «бағдарлама тәмамдалды» деген жазу шығып, батырмасындағы көрсеткіш сөнеді ► II.

1.12.2 Кір жуу аяқталған соң, кір жуу машинаны өшіруге тиіс. Тұтқашаны ○ таңбасына қойып, баудың ашасын электр тоқ көзінен ажыратып және су құбыр кранның жабыңыз.

2 КІР ЖУУДЫҢ БАҒДАРЛАМАЛАРЫ

2.1 Машинада жуудың негізгі бағдарламалары қарастырылған (МАҚТА, ИНТЕНСИВТІ, СИНТЕТИКА, НӨЗІК МАТАЛАР, ЖҮН) және арнайы (ЭКСПРЕСС-ЖУУ, ҚОЛМЕН ЖУУ, КОМБИ-ЖУУ, СПОРТ АЯҚ КИІМІ, СПОРТ КИІМІ, ДАҚТАРДЫ ЖОЮ, ШАЮ, СЫҒУ, ТӨГУ) кесте 1.

Кесте 1 - Жуып-шаюдың бағдарламалары

Бағдарламалар атауы (жуудың температурасымен)	Кір жуудың температурасы, °C	Тартпаның бөлімдерін қолдану мүмкіндігі			Қосымша функцияларды қолдану мүмкіндігі	Белгілеуінде бірінші цифрлы СМА модельдері бойынша максималдық жүктеме ²⁾ , кг			Мата бұйымдарының түрлері	Бұйымның кірленген деңгейі
		5	6	7						
МАҚТА ¹⁾	90	1	2			5,0	6,0	7,0	Ақ, төзімді боялған мақта-мата, зығыр. Бұйымның, қайнатудың талап ететіндер	Жоғары, орташа
	60								Төзімді боялған мақта-мата, зығыр	
	40								Түрлі-түсті мақта-мата, зығыр	Орташа, төмен
	30								Төзімсіз боялған жұқа мақта-мата, зығыр	
	20									
СИНТЕТИКА	60	-	2			2,5	2,5 3,0 ³⁾	3,0	Төзімді боялған синтетика, араласқан	Жоғары, орташа
	40								Түрлі-түсті жұқа синтетика	
	30								Төзімсіз боялған жұқа мақта-мата, синтетика, араласқан	Төмен
	20									
НӨЗІК МАТАЛАР	40	-	2			2,5	2,5 3,0 ³⁾	3,0	Жұқа жібек, араласқан	Орташа, төмен
	30									Төмен
	20									
ЖҮН	40	-	2			1,0	1,0	1,5	Жүн	Орташа, төмен
	30									
	20									
ДАҚТАРДЫ ЖОЮ	40	1	2			5,0	6,0	7,0	Мақта-мата, синтетика	Орташа
	30									Төмен
	20									
ИНТЕНСИВТІ ¹⁾	60	-	2			5,0	6,0	7,0	Мақта-мата, зығыр	Жоғары, орташа
	40									
	30								Орташа, төмен	
	20									
СПОРТ КИІМІ	30	-	2			2,5	2,5 3,0 ³⁾	3,0	Мақта-мата, синтетика, араласқан	Орташа
	20									
СПОРТ АЯҚ КИІМІ	30	-	2			2 пары			Мақта-мата, синтетика, араласқан	Төмен
	20									

Бағдарламалар атауы (жуудың температурасымен)	Кір жуудың температурасы, °C	Тартпаның бөлімдерін қолдану мүмкіндігі			Қосымша функцияларды қолдану мүмкіндігі	Белгілеуінде бірінші цифрлы СМА модельдері бойынша максималдық жүктеме ²⁾ , кг			Мата бұйымдарының түрлері	Бұйымның кірленген деңгейі
		5	6	7						
ДЕЛЕКАТТЫ СЫҒУ	–	–	–	–	☺	5,0	6,0	7,0	Жұқа жібек, араласқан	–
СЫҒУ	–	–	–	–	☺	5,0	6,0	7,0	Барлық маталардың түрлері	–
ТӨҒУ	–	–	–	☺	–				–	
ШАЮ	–	1	2	☼	☺ ☼ ☼ ☼				Барлық маталардың түрлері	–
КОМБИ-ЖУУ	40	–	2	☼	☺ ☼ ☼	2,5	2,5 3,0 ³⁾	3,0	Төзімсіз боялған жұқа мақта-мата, синтетика, араласқан	Орташа
	30									
	20									
ЭКСПРЕСС ЖУУ	30	–	2	☼ ⁴⁾	☺ ☼	2,0	2,5	3,0	Барлық маталардың түрлері	Төмен
	20									
ҚОЛМЕН ЖУУ	30	–	2	☼	☺ ☼ ☼	1,0	1,0	1,5	Мақта-мата, синтетика, араласқан	Төмен
	20									

¹⁾ 60 °C кезіндегі «МАҚТА» және 40 °C кезіндегі «МАҚТА», 60 °C кезіндегі «ИНТЕНСИВТІ» және 40 °C кезіндегі «ИНТЕНСИВТІ» бағдарламалары СТБ EN 60456-2013 сәйкес машинаның пайдалану сипаттамаларын анықтауға арналған мақта матадан жасалған бұйымдарды жуудың стандартты бағдарламалары болып табылады. Аталған бағдарламалар орташа дәрежеде кірлеген мақта мата киімдерін жууға арналған және электр қуатын тұтыну мен су шығыны тұрғысынан алғанда аса тиімді бағдарламалар болып табылады. Жуу кезіндегі судың нақты температурасы аталған бағдарламалар үшін мәлімделгеннен ерекшеленуі де мүмкін.

²⁾ 5 — СМА 50У87-XXX, 6 — СМА 60С87-XXX және т.б. цифрлы СМА үлгісінің белгілеу мысалы.

³⁾ СМА 60С87-XXX, СМА 60С107-XXX – моделдері үшін.

⁴⁾ СМА 60У87-XXX, СМА 60У107-XXX, СМА 60У127-XX, СМА 70С87-XXX, СМА 70С107-XXX, СМА 70С127-XX, СМА 70С147-XX – моделдері үшін.

3 КӨЛІКТІ ЖИҒАЗҒА ОРНАТУ (ҮСТЕЛДІҢ ҮСТІҢГІ ТАҚТАЙЫНЫҢ АСТЫНДА)

3.1 Жиһазға орнату (үстелдің үстіңгі тақтайының атсында) СМА 70С107-XXX, СМА 70С127-XX, СМА 70С147-XX көліктері үшін қарастырылған.

3.2 Көлікті жиһазға орнату бойынша монтаждық жұмыстарды қосымша төлем үшін сервистік орталықтың білікті маманы жүргізеді (бағаға монтажды бөліктердің кешені кіреді).

3.3 Үстелдің үстіңгі тақтайының астында көлікті орнаталастыру үшін жиһаздың ұсынылатын нұсқасы 4-суретте көрсетілген (мөлшерлері миллиметрлерде берілген). Жиһазда майысып қалу мен қысылып қалуының алдын-алу үшін құбыршектерді орнатуға арналған қуыстары қарастырылған болуы керек.

Көлікті орнатудан бұрын деңгейдің көмегімен жиһазды қуыстың жазықтықтарын мұқият тегістетуді жүргізген жөн: жиһаздың қуыстың жазықтықтарының арасындағы бұрыштар 90° құрауы тиіс.

3.4 Көлікті орнату кезінде келесі саңылауларды қамтамасыз ету қажет:

— көлік пен қуыстың бүйірлік қабырғалары арасында кем дегенде 10 мм;

— көліктің артқы қабырғасы мен бөлме (қуыс) қабырғасы арасында кем дегенде 90 мм.

НАЗАР АУДАРЫҢЫЗ! Көлікті жиһазға итеру кезінде құбыршектерді және қоректену сымын қыстырып қалмаңыз.

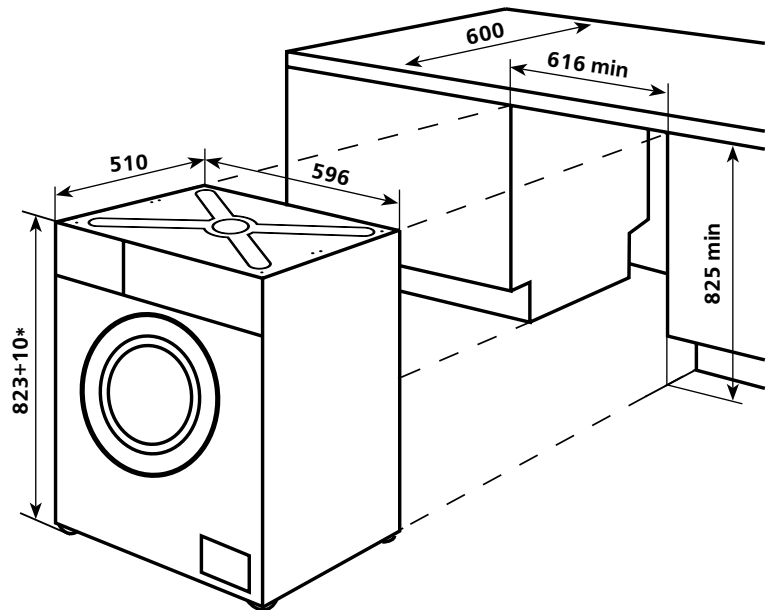

* Тіреуіштердің орнатылған биіктігіне байланысты рұқсат етілген шектерде өзгеріп отыратын орнатылған монтажды бөліктері бар көліктің биіктігі.

Сурет 4 – Көлікті орнату сұлбасы

4 ТЕХНИКАЛЫҚ ПАРАҚ (МИКРОФИША) ЖӘНЕ ЖИЫНТЫҚТАУШЫЛАРЫ

4.1 Техникалық мінездемелердің атаулары және жинақтайтын бұйымдары 2 және 3 суреттерінде көрсетілген.

Кесте 2 – Техникалық парақ

Атауы	Мәні
Тауар белгісі	
Модель	
Номиналды жүктеу, кг	
Энергетикалық тиімділік дәрежесі ¹⁾	
Электр қуатын жылдық тұтыну, кВт·ч/год, ең көбі ²⁾	
Мақтадан жасалған киім-кешекті жуудың стандартты бағдарламасына арналған электр қуатын тұтынудың орташа мәні, кВт·сағ, ең көбі ³⁾	60 °C (толық жүктеу)
	60 °C (1/2 жүктеу)
	40 °C (1/2 жүктеу)
Тұтынатын қуаттың, Вт, ең көбі ³⁾	режимінде «Сөндірілген»
	режимінде «Қосылған күйде қалған»
Судың жылдық шығыны, л/жыл, ең көбі ⁴⁾	
Сығу тиімділік дәрежесі ^{1), 5)}	
Сығу кезінде барабан айналымының ең үлкен жиілігі, айн/мин	
Қалдық ылғал құрамының орташа мәні, %, ең көбі ³⁾	
«Мақта 60 °C» және «Мақта 40 °C», «ИНТЕНСИВТІ 60 °C» және «ИНТЕНСИВТІ 40 °C» бағдарламалары орташа кірлену деңгейіндегі киім-кешекті жууға арналған және біріктірілген энергия тұтыну мен су шығынына қатысты ең тиімді бағдарламалар болып есептеледі.	
Мақтадан жасалған киім-кешекті жуудың стандартты бағдарламаны орындаудың орташа уақыты, мин ³⁾	60 °C (толық жүктеу)
	60 °C (1/2 жүктеу)
	40 °C (1/2 жүктеу)
Дыбыстық қуаттың түзетілген деңгейі, дБ, ең көбі	жуу кезінде
	сығу кезінде
Габариттік көлемдері, см ³⁾	биіктік ⁶⁾
	ен
	корпус бойынша тереңдігі
	басқару бойынша панельдің тереңдігі
	басқару тақтасының түймелері мен тұтқалары бар тереңдігі
	ашық есік тұсының тереңдігі
Таза салмағы, кг, ең көбі	
Номиналды тұтынатын қуаты, Вт	
Алтынның құрамы, г	
Күміс құрамы, г	

Сипаттамаларға сәйкес келетін мәндер келіпдік картасында көрсетілген

¹⁾ Энергетикалық тиімділік және сығу тиімділігі дәрежесі СТБ 2457-2020 сәйкес анықталған.

²⁾ «Сөндірілген» және «Қосылған күйде қалған» режимдерінің толық және жартылай жүктеу кезінде «Мақта 60 °C», «Мақта 40 °C» және кезінде «ИНТЕНСИВТІ 60 °C», «ИНТЕНСИВТІ 40 °C» бағдарламаларының 220 стандартты жуу циклдеріне есептелген. Энергияны нақты тұтыну жұмыстың қарқыны мен режимдеріне байланысты.

³⁾ Пайдалану параметрлерін өлшеу мен есептеу СТБ EN 60456-2013 сәйкес жүзеге асырылған.

⁴⁾ Толық және жартылай жүктеу кезінде «Мақта 60 °C», «Мақта 40 °C» және кезінде «ИНТЕНСИВТІ 60 °C», «ИНТЕНСИВТІ 40 °C» бағдарламаларының 220 стандартты жуу циклдеріне есептелген. Суды нақты жұмсау пайдалану талаптарына байланысты.

⁵⁾ G-ден бастап (ең аз тиімділік) A-ға дейін (ең үлкен тиімділік).

⁶⁾ Реттелетін тіреуіштің орнатылған 1 см байланысты рұқсат ету шегінде өзгереді.

Ескерту – Параметрлердің мәндерін анықтау белгілі бір әдістемелер бойынша арнайы жабдықталған зертханаларда жүзеге асырылады.

4.2 Бұйым кестесі орыс тіліндегі техникалық мінездемесінде көрсетілген. Бұйым таблицасын мінездемелердің мағыналармен салыстыру қажет (сурет 5).

Кесте 3 – Жинақтайтындар

Атауы	Мөлшер
Қую шлангі (сүзгі мен тығырықпен жинақта)	Параметрлер, келіпдемелік картада көрсетілген атыларға лайықтылар
Кронштейн	
Тығын	
Қалпақша (MAX белгісімен)	



ATLANT	Энергетикалық нәтижелілік сыныбы Номинал күштенулердің диапазоны:
Үлгінің белгіленуі және бұйымның орындалуы	Номинал тұтынылушы қуаттылық: Жүктің максимум салмағы:
Нормативті құжат	Құйылатын судың қысымы: Өндіруші: Беларусь Республикасы
Бұйымның климаттық классы	"АТЛАНТ" ЖАҚ, Победителей даң., 61, Минск қ.
Сәйкестік белгілері	

Сурет 5 – Кесте

1 MAŞININ İŞLƏMƏSİNİN TƏSVİRİ

1.1 İDARƏETMƏ ORQANLARI

1.1.1 Maşının idarəetmə orqanları şəkil 1-ə uyğun olaraq idarəetmə panelində göstərilmişdir.

Yuma proqramlarının seçimi dəstəsi (bundan sonra – dəstə) şəkil 2.-yə uyğun olaraq maşının işə salınması/dayandırılması və yuma proqramının seçilməsi üçün nəzərdə tutulmuşdur. Dəstənin dövrəsində proqramların adları və  işarəsi çəkilmişdir. Dəstə hər iki istiqamətdə çevrilir (saat əqrəbinin hərəkət istiqaməti üzrə və əksinə) və seçilmiş proqramın müvafiq bölgü xəttinin düz üzərinə qurulur. Dəstə  işarəsinin üzərinə qurulduqda maşının işinin dayanması və seçilmiş proqramın ləğvi baş verir.

Əlavə funksiyaların seçimi düymələri



Hər bir düymə şəkil 3.-ə uyğun olaraq idarəetmə panelində işarə ilə göstərilmişdir.

Düymənin basılması yuma proqramına əlavə funksiya daxil edir.

Sıxma zamanı barabanın fırlanma tezliyini seçmə düyməsi  (bundan sonra – sıxma sürəti) yuma proqramı ilə nəzərdə tutulmuş maksimum qiymətdən aşağı sıxma sürətini seçməyə imkan verir. Sıxma sürətinin seçilmiş qiyməti müvafiq indikatorla işıqlandırılır.

Temperatur seçimi düyməsi  – yuma proqramında verilmiş temperaturdan fərqli yuma temperaturunu seçməyə imkan verir. Temperaturun seçilmiş qiyməti müvafiq indikatorla işıqlandırılır.

▶ II (İŞƏ DÜŞMƏ / MÜVƏQQƏTİ DAYANMA) - (СТАРТ/ПАУЗА) düyməsi maşının seçilmiş proqram əsasən işə başlaması (işə düşməsi), eləcə də yuma proqramını ləğv etmədən maşının işinin müvəqqəti dayandırılması üçün nəzərdə tutulmuşdur.







Gece rejimi düyməsi  maşının daha aşağı səs səviyyəsində işləməsini təmin etmək üçün istifadə edilir. Düymə basıldıqda yuma azaldılmış sıxma sürətləri, eləcə də söndürülmüş səsli siqnalizasiya ilə aparılır. Gece rejimi işə salındıqda vaxt indikatorunda yuma müddətinin qiyməti qarşısında «» işarəsi yanmağa başlayır.

1.2 İŞIĞ İNDİKATORLARI

1.2.1 Maşının işləməsinin displey zonasında şəkil 3.-ə uyğun olaraq vaxt, yuma əməliyyatları və əlavə funksiya seçimi düymələrinin işıq indikatorları işıq verməyə başlayır.

1.2.2 Vaxt indikatoru yumanın müddətini, eləcə də "İşə salmanın təxirə salınması" –  funksiyası seçildikdə yumanın başlamasına qalan vaxtı əks etdirmək üçün nəzərdə tutulmuşdur.

1.2.3 Yuma əməliyyatlarının indikatorları:

-  – işə salmanın təxirə salınması;
-  – ilkin yuma,
-  – islatma,
-  – əsas yuma,
-  – durulama,
-  – bakda su ilə dayanma,
-  – sıxma və axıtma.

1.2.4 Əlavə funksiyaların seçimi düymələrindən hər birinin və  düyməsinin işə salma indikatoru vardır. Temperatur seçimi və sıxma sürəti düymələri rəqəmli qiymətləri olan bir sıra indikatorlara malikdir.



1.3 ƏLAVƏ FUNKSİYALAR

1.3.1 Əlavə funksiyaların işə salınması imkanı yuma proqramından asılıdır (bax cə. 1). Lazımı funksiyanın seçimi müvafiq düymənin basılması ilə həyata keçirilir.

1.3.2 **İşə salmanın təxirə salınması**  yumanın başlanğıcını 1 saatdan 24 saata qədər olan müəyyən vaxta təxirə salınmasına imkan verir. Bu funksiya seçildikdə vaxt ardıcıl olaraq 1 saat intervalı ilə dəyişir.

1.3.3 **İlkin yuma**  çox çirкли pambıq parçalardan olan məmulatlar üçün nəzərdə tutulmuşdur.

Bu funksiya seçildikdə məmulatlar yuyucu vasitə olan suda 30 °C temperaturunda əlavə olaraq yuyulur, bu da əsas yuma zamanı çirkin keyfiyyətli təmizlənməsini təmin edir.

1.3.4 **İslatma**  çox çirкли pambıq parçalardan olan məmulatlar üçün nəzərdə tutulmuşdur. Məmulatlar 2 saat yuyucu vasitə olan suda (vaxtaşırı çevirmə ilə) saxlanılır, daha sonra seçilmiş proqrama əsasən yuyulur. Funksiya seçilən zaman eyni zamanda ilkin yuma funksiyası da  işə düşür – müvafiq iki indikator işıq verir. İslatma ilkin yuma başa çatdıqdan sonra, islatma indikatoru yanıb-sönməyə başladığıda yerinə yetirilir.

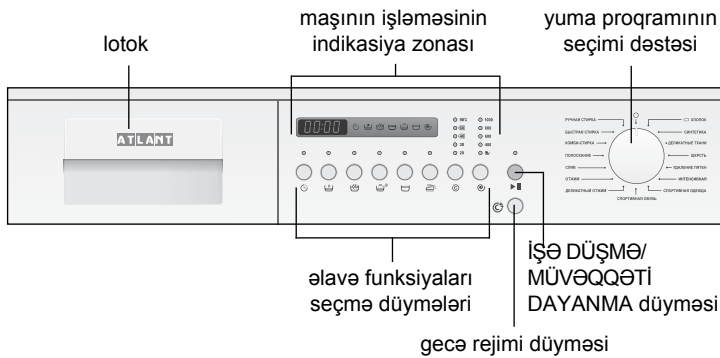

Şəkil 1 – İdarəetmə paneli

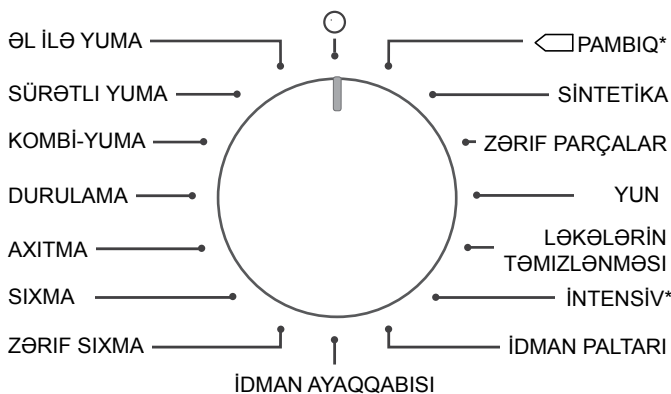

Şəkil 2 – Proqram seçimi dəstəsi

*  işarəsi ilə standart yuma proqramı (maşının modelindən asılı olaraq) göstərilir.

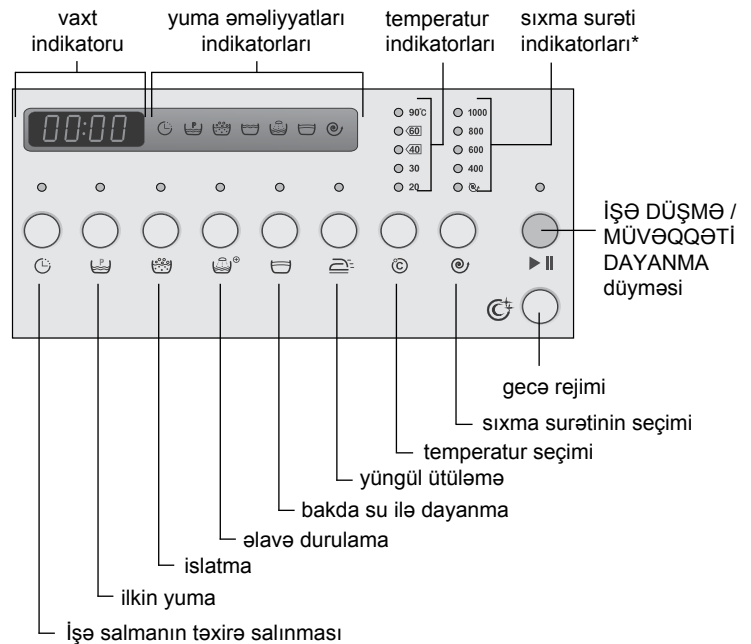

* Sıxma sürətinin qiymətləri maşının modelindən asılıdır.

Şəkil 3 – İndikasiya zonaları və idarəetmə düymələri

İslatma müddətinin azaldılması üçün  düyməsinə təkrar basmaq lazımdır – funksiya dayanacaq və maşın seçilmiş proqrama əsasən işləməyə başlayacaqdır.

1.3.5 Əlavə durulama  uşaq paltarları, yuyucu vasitələrə allergiyası olan insanlara məxsus paltarlar, və ya yuyucu vasitənin kifayət qədər durulanıb yuyulmadığı çox yumşaq suda yuma üçün nəzərdə tutulmuşdur.

Bu funksiya seçildiyi zaman yuma proqramına daha bir durulama əlavə olunur.

1.3.6 Bakda su ilə dayanma  zərif parçalardan olan məmulatların yuyulması zamanı parçanın əzilməsini azaltmaq üçün istifadə edilir.

Funksiya seçildikdə axıtma və son sıxma sikli çıxarılır. Yuma qurtardıqdan sonra suyu axıtmaq lazımdır: seçim dəstəsini işarəsinə qurub, "AXITMA" proqramını seçmək və yerinə yetirmək lazımdır.

1.3.7 Yüngül ütüləmə  parçaların yuma və sıxma prosesində əzilməsinin azaldılması, ardınca gələn ütüləmənin yüngülləşdirilməsi üçün nəzərdə tutulmuşdur. Funksiyanın istifadə edilməsi qoruyucu yuma rejimini və yumadan sonra minimal sayda qırıqla olan ehtiyatlı sıxmanı təmin edir.

1.4 MAŞININ İŞƏ SALINMASI VƏ PROQRAM SEÇİMİ

1.4.1 Maşının işə salınması üçün dəstə şəkil 2-yə uyğun olaraq lazım olan yuma proqramının bölgü xəttinin üzərinə qurulur. Maşının işləmə indikasiyası zonasında: yumanın müddətinin vaxtı, seçilmiş proqramın yuma əməliyyatlarının indikatorları, yuma temperaturunun qiymətləri və sıxma sürəti indikatorları işıq verməyə başlayır.

Proqram cədvəl 1-ə uyğun olaraq seçildiyi zaman istehsalçının quraşdırdığı yuma parametrləri (sıxma sürəti, yuma temperaturu, onun müddəti və s.) avtomatik olaraq qurulur.

1.4.2 Vaxt indikatorunda əks olunan yuma müddətinin vaxtı laboratoriya şəraitində müəyyən edilmişdir. O maşının işləməsi prosesində su kəməri şəbəkəsində suyun temperaturu və təzyiqindən, doldurulmuş paltarın çəkisindən, məmulatların parçasının növündən, elektrik şəbəkəsində gərginliyin miqdarından və s. asılı olaraq dəyişə bilər.

DİQQƏT! Yumanın sonuna qalan vaxtın displeyde olan göstəricisi ilə yumanın faktiki olaraq başa çatması anının üst-üstə düşməyi yolveriləndir.



1.4.3 Proqram seçimi yalnız yuma başlamadan öncə edilir. Maşının işləməsi prosesində (maşını dayandırmadan) dəstənin yeni proqramın bölgü xəttinin üzərinə qurulması əvvəlcədən seçilmiş proqramı dəyişdirməyə imkan vermir.

1.4.4 Proqram seçdikdən sonra yuma parametrlərini dəyişmək və 1.5 - 1.7 bəndlərinə uyğun olaraq əlavə funksiyaları seçmək olar.

1.5 TEMPERATUR SEÇİMİ

1.5.1 Şəkil 3-ə uyğun olaraq  düyməsinə basmaqla yuma proqramında nəzərdə tutulan temperaturu dəyişmək olar. Düymələri növbə ilə basdıqda temperaturun rəqəm göstəricilərinin indikatorları işıqlanır. Yuma temperaturunun seçilmiş qiymətləri – 20 °C, 30 °C, 40 °C, 60 °C, 90 °C-dir.

1.6 SIXMA SÜRƏTİNİN SEÇİMİ

1.6.1 Şəkil 3-ə uyğun olaraq  düyməsinə basmaqla yuma proqramında nəzərdə tutulan sıxma sürətini azaltmaq olar. Düymələri növbə ilə basdıqda sıxmanın rəqəm göstəricilərinin indikatorları ardıcıl olaraq maksimumdan (maşının modelindən asılı olaraq) minimuma  qədər (sıxma söndürülmüşdür) işıqlanır.

DİQQƏT! Əsas yuma əməliyyatları arasında sıxma sürətləri tənzim edilmir və seçilmiş proqramdan asılıdır.

DİQQƏT! Paltarların baraban daxilində qeyri-bərabər paylanması zamanı sıxma sürəti avtomatik olaraq azalır və ya sıxma aparılmır.

1.7 ƏLAVƏ FUNKSİYANIN SEÇİMİ

1.7.1 Əlavə funksiyanın seçimi üçün ona uyğun düyməni seçmək lazımdır – şəkil 3-ə uyğun olaraq indikator işıqlanmağa başlayacaq. Düymə təkrar basılan zaman işıq indikatoru sönmür, funksiya ləğv olunur.

Əlavə funksiyaların seçiminə yalnız yuma başlamadan əvvəl yol verilir. Düymələr maşının işlədiyi vaxt basıldıqda üç dəfə təkrarlanan səsli siqnal eşidilir – əlavə funksiya işə düşür.

DİQQƏT! Əgər seçilmiş funksiya seçilmiş proqramla bir araya uyğunlaşa bilməzsə, indikator işıq vermir və funksiya işə düşür (üç dəfə təkrarlanan səsli siqnal eşidilir).

1.7.2 İşə salmanın təxirə salınması vaxtının seçilməsi





 düyməsinə basmaq – düymənin indikatoru işıqlanacaq və vaxt indikatorunda yumanın başlanğıcının 24 saat («H:24») təxirə salınmasının

maksimal vaxtı göstəriləcək.  düyməsinə basaraq lazım olan vaxtı tapdırmaq lazımdır (göstəricinin dəyişmə intervalı 1 saatdır).



Ehtiyac olduqda bu funksiyanı ləğv etmək üçün  düyməsinə basaraq «H:0» (yumanın başlanğıcına qədər) vaxtını seçmək lazımdır, – düymənin indikatoru sönməkdir.

1.8 SƏSLİ SİQNALİZASIYANIN İŞƏ SALINMASI/DAYANDIRILMASI

1.8.1 Maşında səsli siqnalizasiya nəzərdə tutulmuşdur. Səsli siqnal maşının işləməyə başlamasını və işini başa çatdırmasını müşayiət edir, eləcə də bir araya uyğunlaşmayan funksiyalar işə salındıqda, maşının seçilmiş proqram üzrə işlədiyi zaman düymələr təsadüfən basıldıqda eşidilir.

 və  düymələrinin eyni anda basılması və 3 saniyə ərzində saxlanılması ilə nasazlıqlar haqqında məlumatlandıran siqnallardan başqa maşının işləməsinin səsli siqnallarının işi dayandırılır (displeyde «Sn-0» yazısı işıqlanır).  və  düymələri təkrar basıldıqda səsli siqnalizasiya işə düşür (displeyde «Sn-1» yazısı işıqlanır).





1.9 PROQRAMIN İŞƏ SALINMASI VƏ YUMANIN BAŞLAMASI

1.9.1 Maşının seçilmiş proqram üzrə işləməyə başlaması üçün  düyməsinə basmaq lazımdır – düymənin indikatoru işıq verməyə başlayacaq, səsli siqnal eşidiləcək, qapının blokrovka qurğusu işə düşəcək və yuma başlayacaqdır. Vaxt indikatorunda yumanın sonuna qalacaq vaxtın geriye hesablanması başlayacaqdır. Yuma zamanı həmçinin yerinə yetirilən yuma əməliyyatının indikatoru, temperatur, sıxma sürəti və əlavə funksiyalar (əgər seçilibsə) indikatoru işıqlanacaq. Əgər "İşə salmanın təxirə salınması" () əlavə funksiyası seçilibsə, vaxt indikatorunda yumanın başlanğıcına qalan vaxtın hesablanması başlayacaqdır (vaxt göstəricisi və  düyməsinin indikatoru – yanib-sönür).

1.9.2 Yumadan sonra paltarların kraxmallanması üçün maşına 15 l yaxın su töküləcəyini nəzərə alaraq kraxmallama üçün xüsusi vasitəni istehsalçısının tövsiyələrinə əsasən suda həll etmək lazımdır. Lotoku özünü tərif çəkib, kraxmallama üçün vasitəni bölmə 2-yə töküb daha sonra lotoku bağlamaq lazımdır. Dəstəni "DURULAMA" proqramına qurub, ehtiyac olduqda sıxma sürətini seçib,  düyməsinə basıb proqramı işə salmaq lazımdır.

DİQQƏT! Kraxmallanacaq paltarlara kondisioner vurulmamalıdır.

1.10 MAŞININ İŞİNİN MÜVƏQQƏTİ DAYANDIRILMASI

1.10.1 Ehtiyac olduqda proqramı ləğv etmədən maşının işinin müvəqqəti dayandırılması üçün  düyməsinə 2 saniyə ərzində basıb saxlamaq lazımdır – səsli siqnal eşidilir,  düyməsinin indikatoru yanib-sönür, vaxtın hesablanması yuma dayanır. Qapının blokrovka qurğusu dayandıqdan təqribən 2 dəqiqə sonra ya  düyməsi, ya da əl ilə ( düyməsi olmayan maşınlarda) qapını açmaq olar.

Müvəqqəti dayandırılmış proqramın davam etdirilməsi üçün  düyməsinə basmaq lazımdır. Maşın proqramın yerinə yetirilməsini müvəqqəti dayandırılmış yuma əməliyyatının əvvəlindən davam edəcəkdir, yumanın sonuna qədər qalan vaxt çoxala bilər.

Bəzi proqramlarda maşının işini müvəqqəti dayandırılması mümkün deyil, çünki böyük miqdarda su ilə yuma nəzərdə tutulmuşdur. Bu proqramların yerinə yetirilməsi zamanı qapının açılmasına ehtiyac yaranarsa, əvvəlcə suyu axıtmaq lazımdır: proqramı ləğv etmək (bax 1.11), daha sonra "AXITMA" proqramını seçib işə salmaq lazımdır.

1.11 PROQRAMIN LƏĞVİ

1.11.1 Yerinə yetirilməkdə olan proqramın ləğvi üçün dəstəni  işarəsinin üzərinə qurmaq lazımdır – maşının işi dayandırılır və yerinə yetirilən proqram ləğv olunur. Qapını açmaq lazım olduqda "AXITMA" proqramını seçib işə salıb suyu axıtmaq lazımdır.

DİQQƏT! Əgər suyun barabandakı səviyyəsi qapının şüşəsindən gözle görülürsə maşının qapısını açmayın.

1.12 MAŞININ İŞİNİN DAYANDIRILMASI

1.12.1 Sonuncu yuma əməliyyatı başa təxminən 2 dəqiqədən sonra qapının blokrovka qurğusunun işi dayanır, çatdıqdan sonra vaxt indikatorunda «END» yazısı əmələ gəlir, üç dəfə təkrarlanan səsli siqnal eşidilir, yuma əməliyyatları indikatorları və  düyməsinin indikatorunun işığı sönmür.

Əgər maşın elektrik şəbəkədən ayrılmayıbsa, üç dəfə təkrarlanan səsli siqnal bir dəqiqə intervalla daha beş dəfə təkrarlanır.

1.12.2 Yuma başa çatdıqdan sonra dəstəni  işarəsinə qurub maşını söndürmək, şnurun vilkasını rozetkadan çıxarıb suyun verilmə kranını bağlamaq lazımdır. Qapını açıb paltarları çıxarmaq lazımdır.

2 YUMA PROQRAMLARI

2.1 Maşında əsas (PAMBIQ, İNTENSİV, SİNTETİKA, ZƏRİF PARÇALAR, YUN PARÇALAR) və xüsusi (ƏL İLƏ YUMA, SÜRƏTLİ YUMA, KOMBİ-YUMA, LƏKƏLƏRİN TƏMİZLƏNMƏSİ, İDMAN PALTARI, İDMAN AYAQQABISI, ZƏRİF SIXMA, DURULAMA, AXITMA, SIXMA) yuma proqramları nəzərdə tutulmuşdur.

Cədvəl 1 – Yuma proqramları

Proqramın adı	Yuma temperaturu, °C	Lotokun bölmələrini istifadə etmə imkanı			Əlavə funksiyaları istifadə etmə imkanı	Modelləri CMA üzrə maksimal yük birinci rəqəmi ilə ²⁾ , kg			Parçanın, məmulatın növü	Məmulatın çirklənməsi
						5	6	7		
PAMBIQ ¹⁾	90	1	2	☼		5,0	6,0	7,0	Ağ, Rənglənməsi dayanıqlı olan pambiq, kətan. Qaynatma tələb edən məmulatlar	Güclü, orta
	60								Rənglənməsi dayanıqlı olan pambiq, kətan	
	40								Rəngli pambiq, kətan	Orta, yüngül
	30								Rənglənməsi dayanıqlı olmayan nazik pambiq, kətan	
	20									
SİNTETİKA	60	-	2	☼		2,5	2,5 3,0 ³⁾	3,0	Rənglənməsi dayanıqlı olan sintetik, qarışıq	Güclü, orta
	40								Rəngli nazik sintetik	
	30								Rənglənməsi dayanıqlı olmayan nazik sintetik	Yüngül
	20									
ZƏRİF PARÇALAR	40	-	2	☼		2,5	2,5 3,0 ³⁾	3,0	Zərif parçalardan məmulatlar (ipək, sintetika, qarışıq), pərdələr	Orta, yüngül
	30									
	20									Yüngül
YUN	40	-	2	☼		1,0	1,0	1,5	Maşın yuması üçün yararlı olan yun, yarımyundan məmulatlar (kişmir, moxer və s.)	Orta, yüngül
	30									
	20									
LƏKƏLƏRİN TƏMİZLƏNMƏSİ	40	1	2	☼		5,0	6,0	7,0	Pambiq, sintetik	Orta
	30									Yüngül
	20									
İNTENSİV ¹⁾	60	-	2	☼		5,0	6,0	7,0	Pambiq, kətan	Güclü, orta
	40									Orta, yüngül
	30									
	20									
İDMAN GEYİMİ	30	-	2	☼		2,5	2,5 3,0 ³⁾	3,0	Pambiq, sintetik, qarışıq	Orta
	20									
İDMAN AYAQQABISI	30	-	2	☼		2 cüt			Pambiq, qarışıq	Yüngül
	20									
ZƏRİF SIXMA	-	-	-	-		5,0	6,0	7,0	Zərif parçalardan olan məmulatlar (ipək, sintetika, qarışıq)	-
SIXMA	-	-	-	-		5,0	6,0	7,0	Bütün növ parçalar	-
AXITMA	-	-	-	-					-	-
DURULAMA	-	1	2	☼					Bütün növ parçalar	-

Proqramın adı	Yuma temperaturu, °C	Lotokun bölmələrini istifadə etmə imkanı			Əlavə funksiyaları istifadə etmə imkanı	Modelləri CMA üzrə maksimal yük birinci rəqəmi ilə ²⁾ , kg			Parçanın, məmulatın növü	Məmulatın çirklənməsi
						5	6	7		
KOMBI-YUMA	40	-	2	☼	☼ ☼ ☼	2,5	2,5 3,0 ³⁾	3,0	Nazik pambıq, sintetik, qarışıq (parçaların növünə görə ayırmadan yuma mümkündür). Məmulatların ilk istifadəsindən əvvəl	Orta
	30									
	20									
SÜRƏTLİ YUMA	30	-	2	☼ ⁴⁾	☼ ☼	2,0	2,5	3,0	Tərəvətləndirmə tələb edən bütün növ parçalar (yundan başqa)	Yüngül
	20									
ƏL İLƏ YUMA	30	-	2	☼	☼ ☼ ☼	1,0	1,0	1,5	Əl ilə yuma üçün nəzərdə tutulmuş parçalardan olan məmulatlar	Yüngül
	20									

¹⁾ 60 °C altındakı «PAMBIQ» və 40 °C altındakı «PAMBIQ», 60 °C altındakı «İNTENSIV» və 40 °C altındakı «İNTENSIV» proqramları, pambıq parçaların yuyulmasında maşının istismar xüsusiyyətlərini STB EN 60456-2013 əsasən təyin edilməsi üçün standart proqramlar sayılır. Bu proqramlar orta dərəcədə kirlənmiş pambıq parçaların yuyulması üçün nəzərdə tutulmuşdur və elektrik enerjisi ilə su sərfi nöqtəyi-nəzərindən ən effektiv proqramlar sayılır. Yuyum zamanı suyun gerçək hərəti həmin proqramlar üçün ərz edilən qiymətlərdən fərqli ola bilər.

²⁾ CMA modeli ilə müəyyən olunmuş nümunələr, birinci rəqəmi 5 olanlar — CMA 50Y87-XXX, birinci rəqəmi 6 olanlar — CMA 60C87-XXX və s.

³⁾ CMA 60C87-XXX, CMA 60C107-XXX modelləri üçün.

⁴⁾ CMA 60Y87-XXX, CMA 60Y107-XXX, CMA 60Y127-XX, CMA 70C87-XXX, CMA 70C107-XXX, CMA 70C127-XX, CMA 70C147-XX – modelləri üçün.

3 QURĞUNUN MEBELDƏ (MASANIN ÜST TAXTASININ ALTINDA) QURAŞDIRILMASI

3.1 CMA 70C107-XXX, CMA 70C127-XX, CMA 70C147-XX qurğuları mebeldə (masanın üst taxtasının altında) quraşdırmaq mümkündür.

3.2 Qurğunun mebeldə quraşdırılmasını servis mərkəzinin yüksək ixtisaslı mütəxəssisi əlavə ödənişə görə yerinə yetirir (bu qiymətə quraşdırma hissələr dəstinin qiyməti daxildir).

3.3 Qurğunun masanın üst taxtasının altında quraşdırılması 4-cü şəkildə əks olunub (ölçülər millimetrdə verilib). Mebelin özündə şlanqların yerləşdirilməsi üçün, onların əyilməsinin, sıxılmasının qarşısını almaq üçün xüsusi taxçalar nəzərdə tutulmalıdır.

Qurğunu quraşdırmazdan əvvəl səviyyə cihazının köməyi ilə mebel taxçasının səthlərini diqqətlə düzləşdirmək lazımdır: mebel taxçasının səthləri arasında bucaq 90° olmalıdır.

3.4 Qurğunu quraşdıran zaman aralıqları təmin etmək lazımdır:

- qurğu və taxçanın yan divarları arasında 10 mm-dən az olmayaraq,
- qurğunun arxa divar və otağın (taxçanın) divarı arasında 90 mm-dən az olmayaraq.

DİQQƏT! Qurğunu mebel taxçasına yeridən zaman şlanq və qidalanma naqilini sıxmayın.

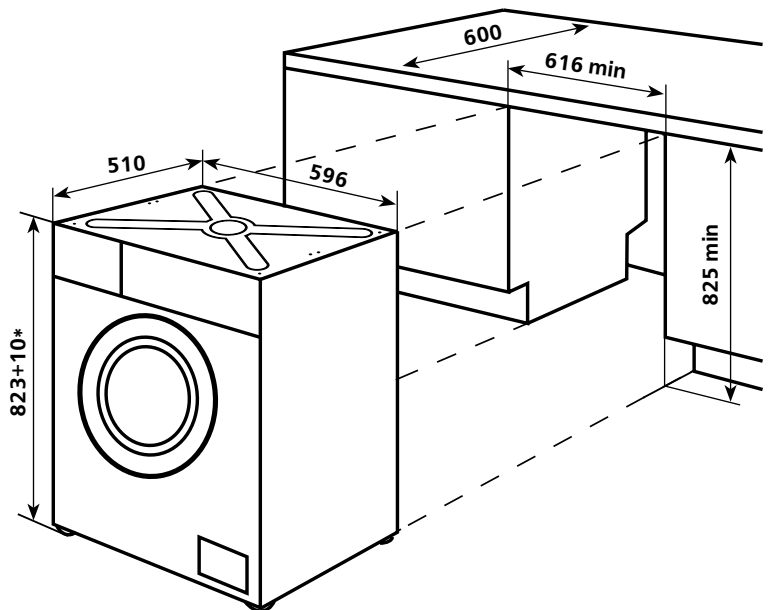

* Dayaqların quraşdırılmış hündürlüyündən asılı olaraq müşahidə çərçivəsində dəyişən quraşdırılmış hissələr ilə qurğunun hündürlüyü.

Şəkil 4 – Qurğunun quraşdırma sxemi

4 TEXNİKİ SƏNƏDİ (MIKROFIŞIN) VƏ KOMPLEKTI

4.1 Texniki xarakteristikaların və komplektləşdirici məmulatların adları müvafiq olaraq cədvəl 2 və 3-də göstərilib.

Cədvəl 2 – Texniki sənəd

AD	Mənası	
Ticarət nişanı	Xüsusiyyətlərə uyğun olan dəyərlər zamanət kartında göstərilmişdir.	
Modeli		
Aşağı yuku, kq		
Enerji səmərəliliyi sinfi ¹⁾		
İllik elektrik istehlakı, kVt·s/il, çox olmayaraq ²⁾		
Standart proqram üçün pambıq paltarların yuyulmasına sərf edilən elektrik istehlakının ortalamə dəyəri, kVt·s, çox olmayaraq ³⁾		60 °C (tam yükləmə)
		60 °C (1/2 yükləmə)
		40 °C (1/2 yükləmə)
Güc istehlakının, Vt, çox olmayaraq ³⁾		rejimdə «Söndürülüb»
		rejimdə «Söndürülməyib»
İllik su istehlakı, l/il, çox olmayaraq ⁴⁾		
Sıxılma effektivliyinin sinfi ^{1), 5)}		
Sıxılma zamanı barabanın maksimum fırlanma sürəti, dövr/dəq		
Qalıq nəm miqdarının orta dəyəri, %, çox olmayaraq ³⁾		
«Pambıq 60 °C» və «Pambıq 40 °C», 60 °C altındakı «İNTENSIV» və 40 °C altındakı «İNTENSIV» proqramları, orta çirkənmə dərəcəsi olan pambıqdan paltarların yuyulması üçün nəzərdə tutulub və onlar kombi enerji istehlakı və su istehlakı üçün ən effektiv proqramlardır.		
Pambıq paltarların yuyulmasına dair standart bir proqramın icrası üçün orta vaxt, dəq ³⁾		60 °C (tam yükləmə)
		60 °C (1/2 yükləmə)
		40 °C (1/2 yükləmə)
Düzəliş edilmiş səs gücünün səviyyəsi, dB, çox olmayaraq		yuma vaxtı
		sıxılma vaxtı
Qabarit ölçüləri, sm ³⁾	hündürlüyü ⁶⁾	
	eni	
	korpusa görə dərinliyi	
	idarəetmə panelinə görə dərinlik	
	düymələr və düymələrlə nəzarət panelinin dərinliyi	
açıq qapıya görə dərinlik		
Netto çəkisi, kq, çox olmayaraq		
Nominal güc istehlakı, Vt		
Qızılın miqdarı, q		
Gümüşün miqdarı, q		
¹⁾ Enerji səmərəliliyi və sıxılma səmərəliliyi sinfi STB 2457-2020 əsasən müəyyən edilib. ²⁾ «Söndürülüb» və «Söndürülməyib» rejimlərində, «Pambıq 60 °C», «Pambıq 40 °C», 60 °C altındakı «İNTENSIV» və 40 °C altındakı «İNTENSIV» yuma proqramları, tam və qismən yükləmə zamanı 220 standart dövr üçün hesablanıb. Həqiqi enerji istehlakı iş rejimindən və intensivlikdən asılıdır. ³⁾ Əməliyyat parametrlərinin ölçülməsi və hesablanması STB EN 60456-2013 uyğun olaraq həyata keçirilir. ⁴⁾ «Pambıq 60 °C», «Pambıq 40 °C», 60 °C altındakı «İNTENSIV» və 40 °C altındakı «İNTENSIV» yuma proqramları, tam və qismən yükləmə zamanı 220 standart əməliyyat dövrü üçün hesablanıb. Həqiqi su istehlakı iş şəraitindən asılıdır. ⁵⁾ G-dən (ən az səmərəlilik) A-dək (ən yüksək səmərəlilik). ⁶⁾ Tənzimlənən dayaqların quraşdırılma yüksəkliyindən 1cm asılı olaraq dəyişir. Qeyd – Parametrlərin dəyərlərinin təyin edilməsi müəyyən üsullarla, xüsusi təchiz olunmuş laboratoriyalarda aparılır.		

4.2 Məmulatın cədvəlində rus dilində texniki xarakteristikalar göstərilib. Xarakteristikaların şəkil 5-də göstərilən adlarını məmulatın cədvəlindəki xarakteristikaların qiymətləri ilə tutuşdurmaq lazımdır.

Cədvəl 3 – Komplektləşdiricilər

AD	Miqdar, ədəd
Maye şlanqı (filtr və şayba ilə komplektdə)	Adlara uyğun olan parametrlər zamanət kartında göstərilib
Kronşteyn	
Səs boğucu	
Qapaq (MAX işarəsi ilə)	

ATLANT	Enerji effektivliyinin dərəcəsi Nominal gərginlik diapazonu:
Modelin işarəsi və cihazın istehsal növü	Sərf olunan nominal güc: Yol verilən yükləmə:
Normativ sənəd	Su təchizatı şəbəkəsində gərginlik: Belarus Respublikasında istehsal edilib.
Cihazın iqlim sinifi	“ATLANT” QSC, Pobediteley pr., 61,
Uyğunluq işarələri	Minsk ş.

Şəkil 5 – Cədvəl

1 DESCRIEREA FUNCIONARII MASINII

1.1 PANOUL DE COMANDA

1.1.1 Organele de comanda ale masini sunt prezentate in desenul 1.

Mănerul de selecție a programului de spălare (în continuare - mâner) ajută la conectarea/deconectarea masinii și selectarea programului de spălare în conformitate cu desenul 2. În jurul mânerului sunt înscrise numele programelor și simbolul O. Mănerul se rotește în ambele direcții (în sensul acelor de ceasornic sau invers acelor de ceasornic) și se stabilește direct la programul corespunzător ce trebuie selectat. Când mânerul este stabilit la simbolul O are loc deconectarea masinii și anularea programului selectat.

Butonul selecției funcțiilor suplimentare

Fiecare buton este notat cu simbol pe panoul de comanda în conformitate cu desenul 3. Tastarea butonului permite includerea în programul spălării a funcției suplimentare.

Butonul de selectare a vitezei de rotire a tamburului la stoarcere (numită în continuare – viteză de centrifugare) permite să selectați viteza de centrifugare sub valoarea maximă prevăzută de programul de spălare. La selectarea vitezei de centrifugare dorite se afișează indicatorul corespunzător.

Butonul de setarea temperaturii vă permite să selectați temperatura de spălare, diferită de cea setată în programul de spălare. La selectarea valorii de temperatură se afișează indicatorul corespunzător.

Butonul start/pauza este prevăzut pentru începutul (startul) lucrului masinii după programul selectat și se folosește la fel pentru programarea pauzei în lucrul masinii fără oprirea programului de spălare.

Butonul regimului de noapte se folosește pentru lucrul masinii cu un nivel mai jos de zgomot. La tastarea butonului spălarea se efectuează la viteză de filare scăzută, cit și cu alarma închisă. La conectarea regimului de noapte pe indicatorul timpului înainte de valoarea indicatorului de durată se iluminează « ».

1.2 INDICATORII LUMINOȘI

1.2.1 În zonele de indicare a lucrului masinii se aprind indicatorii luminoși ai timpului, duratei spălării și butoanele de selecție a funcțiilor suplimentare în conformitate cu desenul 3.

1.2.2 Indicatorul de timp este prevăzut pentru afișarea duratei spălării, cât și a timpului până la începutul spălării, dacă a fost selectată funcția “Start amanat” - .

1.2.3 Indicatorii operațiilor de spălare:

- start amanat;
- pre-spălarea;
- înmuiere
- spălat principal;
- clătire;
- oprire cu apă în tambur;
- centrifugare și evacuare apă.

1.2.4 Fiecare buton de selecție a funcțiilor suplimentare și butonul au indicator de conectare. Butonul de selecție a temperaturii și vitezei de centrifugare au un sir de indicatori cu marimi cifrice.

1.3 FUNCȚII SUPLEMENTARE

1.3.1 Capacitatea de a include funcții suplimentare depinde de programul de spălare (vezi tabelul 1). Selectarea programului necesar se efectuează prin tastarea butonului corespunzător.

1.3.2 **Startul amanat** vă permite începerea spălării la o oră fixă de la 1 până la 24 ore. Când selectați această funcție timpul se scimba continuu cu un interval de 1 oră.

1.3.3 **Pre-spălarea** este prevăzută pentru confecțiile din bumbac cu grad ridicat de murdărire.

La alegerea acestei funcții suplimentare confecțiile se spală suplimentar în apă cu detergent la temperatura de 30 °C, ce previne eliminarea calitativă a murdăririi în ciclul principal de spălare.

1.3.4 **Înmuierea** este prevăzută pentru confecțiile din bumbac de grad ridicat de murdărire. Confecțiile se găsesc în apă timp de 2 ore cu detergent (cu rotații periodice), și apoi se spală după programul ales. La selectarea programului apare și funcția de pre-spălare - se aprind doi

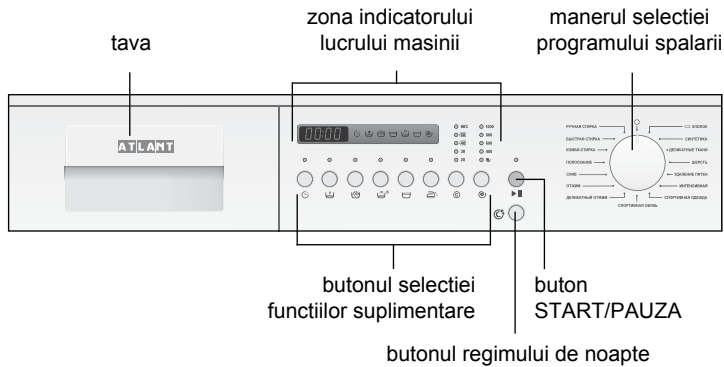

Desen 1 – Panoul de comanda

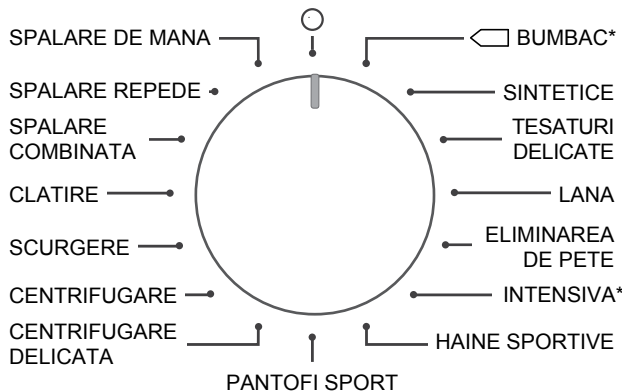

* Cu simbolul este marcat programul standard de spălare (în funcție de modelul mașinii).

Desen 2 – Manerul selecției

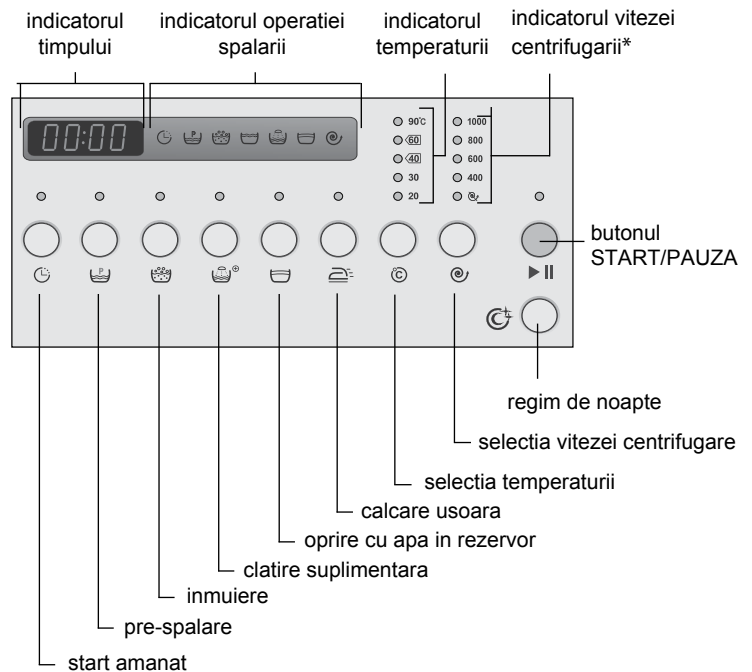

* Mărimea vitezei centrifugării depinde de modelul mașinii.

Desen 3 – Zona indicatorilor și butoanelor de comandă

indicatori corespunzatori. Înmuiera se face după pre-spălare, cind indicatorul înmuiera, începe să clipească.

Pentru micșorarea timpului înmuierii trebuie repetat tastat butonul  – funcția se deconectează și mașina începe lucrul după programul selectat.

1.3.5 Clătirea suplimentară  este prevăzută pentru hainele pentru copii, lucruri care aparțin persoanelor cu alergii la detergenți sau pentru spălarea în apă foarte moale, în care spală detergent nu se clătește suficient.

La selectarea acestei funcții în programul de spălare se adaugă încă o clătire.

1.3.6 Oprirea cu apă în rezervor  este folosită pentru spălarea confecțiilor din țesături fine pentru a reduce sifonarea țesăturilor.

La selectarea acestei funcții este exclus ciclul de descărcare și ciclul de stoarcere finală. După sfârșitul spălării este necesar de a tasta butonul , aselecta și efectua programul "SCURGERE".

1.3.7 Programul ușor de calcat  este destinat pentru a reduce sifonarea țesăturilor în procesul spălării și pentru a facilita călcatul ulterior. Utilizarea acestei funcții oferă spălarea și stoarcerea delicată cu un minim de șifonare după spălare.

1.4 PORNIREA MASINII SELECTIA DE PROGRAME

1.4.1 Pentru activarea mașinii rotiți manerul la diviziunea programului ales în conformitate cu desenul 2. Pe display se iluminează: indicatorul operațiunii programului spălării și parametrii lui principali se vor ilumina indicia temperaturii spălării, viteza centrifugării, timpul spălării.

La selectarea programului în conformitate cu tabelul 1 se efectuează automat selectia parametrilor generali de spălare, care sunt instalați de producător (viteza centrifugării, temperaturii spălării, durata spălării s.a.).

1.4.2 Durata medie al timpului necesar pentru spălare afișată pe display este verificată în condiții de laborator. Ea poate să varieze (să se mărească sau să se micșoreze) în procesul lucrului mașinii în dependența de temperatura și presiunea apei în sistemul de apă, masa rufelor încărcate, tipului de țesături, marimii tensiunii în rețeaua electrică s.a.m.d.

ATENȚIE! E posibil ca timpul pînă la sfîrșitul spălării pe display să difere de momentul fizic al sfîrșitului spălării.



1.4.3 Selectia programului se efectuează numai înainte de lansarea spălării. Rotirea și stabilirea manerului la diviziunea unui nou program (fără pornirea mașinii) în timpul lucrului mașinii nu permite a schimba programul selectat mai devreme.

1.4.4 După selectarea programului pot fi schimbați parametrii sau selecta funcții suplimentare în conformitate cu 1.5 - 1.7.

1.5 SELECTIA DE TEMPERATURA

1.5.1 Prin apăsarea butonului  în conformitate cu figura 3, se poate schimba programul prevăzut de temperatura de spălare. Când apăsați butonul, veți vedea schimbarea indicatorului luminos cu valori numerice ale temperaturii. Valorile temperaturii de spălare, pe care le puteți selecta – 20 °C, 30 °C, 40 °C, 60 °C, 90 °C.

1.6 ALEGEREA VITEZEI LA CENTRIFUGARE

1.6.1 Prin apăsarea butonului  în conformitate cu figura 3, se poate reduce viteza de centrifugare prevăzută pentru programul de spălare. Când apăsați butonul veți vedea indicatoare luminoase arătînd valorile numerice de la viteza maximă de centrifugare (în funcție de modelul mașinii) la cea mai mică  (funcția închisă), urmată de repetiție.

ATENȚIE! Viteza centrifugării la centrifugarea intermediară între operațiile de bază a spălării nu este reglementată și depinde de programul selectat.

ATENȚIE! Cu distribuirea inegală a rufelor viteza de centrifugare este redusă în mod automat sau centrifugarea nu este efectuată.



1.7 SELECTAREA FUNCȚIEI SUPPLEMENTARE

1.7.1 Pentru selectarea funcției suplimentare trebuie tastat butonul ce îi corespunde - se iluminează indicatorul în conformitate cu 3. La tastarea repetată indicatorul se stinge funcția se oprește.

Selectarea funcțiilor suplimentare se permite numai pînă la începutul spălării. La tastarea butonului în timpul lucrului mașinii se aude un sunet triplu- funcția suplimentară nu se activează.

ATENȚIE! Dacă funcția selectată nu e compatibilă cu programul ales indicatorul funcției suplimentare nu se aprinde și funcția nu se activează. (apar trei semnale sonore).





1.7.2 Setarea orei startului amanat

Tastati butonul  – și se va ilumina indicatorul, în zona indicației și va apare timpul maxim de retenție a spălării "H:24". Tastind butonul , trebuie indicat timpul necesar pînă la începutul spălării (intervalul de schimb a parametrilor e de 1 ora).



La necesitatea de a exclude această funcție trebuie indicat timpul "H:0" (pînă la începutul spălării) tastind pe butonul , - indicatorul butonului se va stinge.

1.8 PORNIREA/OPRIREA SEMNALULUI SONOR

1.8.1 În mașina este prevăzută semnal sonor. Semnalul sonor însoțește începutul și sfîrșitul procesului spălării și funcționării mașinii cit și se aude cînd sînt programate funcții incompatibile, la tastarea eventuală în momentul lucrului mașinii pe programul selectat.

Tastind în același timp și reținînd butoanele  și  în timp de 3 secunde se efectuează oprirea semnalelor sonore al funcționării mașinii, cu excepția semnalelor ce previn despre dificultățile mașinii (pe display apare Sn-0). La tastarea repetată a butoanelor  și , semnalul sonor se introduce (pe display apare Sn-1).



1.9 CONECTAREA PROGRAMULUI SI STARTUL SPALARII

1.9.1 Pentru a porni mașina pentru programul de spălare selectat, apăsați butonul  – se va ilumina indicatorul pe buton, se va auzi un semnal sonor, este declanșat dispozitivul de blocare a ușii și începe spălarea. Display-ul începe numărarea inversă pînă la sfîrșitul spălării. În timpul spălării va arde indicatorul operației efectuate de spălare, indicatorul temperaturii, vitezei de centrifugare și funcțiilor suplimentare (dacă au fost selectate). În caz dacă este selectată funcția suplimentară "Start amînat" , pe display va începe numărarea inversă pînă la începerea spălării (datele timpului și indicatorul butonului  - clipește).

1.9.2 Pentru scrobirea albiturilor după spălare trebuie a dizolva în apa soluția specială pentru scrobire conform recomandărilor producătorului ei din cantitatea aproximativ 15 l apă ce va fi în mașina. A extrage spre sine tava și a turna în compartimentul 2 soluția specială pentru scrobire, apoi a închide tavaua. Manerul îl fixăm în programul "CLĂTIRE", selectăm viteza de centrifugare dacă este necesar, pornim programul tastand butonul .

ATENȚIE! Albiturile pentru scrobire nu trebuie prelucrate cu condiționat.

1.10 PAUZA IN LUCRUL MASINII

1.10.1 În cazul în care este necesar să suspendați funcționarea mașinii fără a anula programul țineți apăsat butonul  timp de 2 secunde – se aude un bip, butonul  va clipi, spălarea se va opri.

Pentru a continua spălarea, apăsați butonul . Aparatul va continua să pună în aplicare programul de la începutul operației de spălare oprit, timpul pînă la sfîrșitul spălării poate să crească.

Pentru programele "ȚESĂTURI DELICATĂ", "LĂNĂ", "SPĂLARE MANUALĂ", "SPĂLARE COMBINATĂ" suspendare spălării nu este posibilă.

ATENȚIE! În prezența apei în rezervorul mașinii sau la temperatură a apei de peste 60 °C ușă nu poate fi deschisă.

1.11 RETRAGEREA PROGRAMULUI

1.11.1 Pentru a anula un program selectat anterior trebuie manerul selectiei programului spălării săl instalați la simbolul  - mașina se deconectează și programul ce se îndeplinește se anulează. La necesitate se selectează alt program.

Dacă e necesară deschiderea ușii trebuie să evacuați apa selectind programul "SCURGERE".

ATENȚIE ! Nu deschideți ușa mașinii, în cazul în care nivelul apei în tambur este determinat vizual prin sticlă uși.

1.12 OPRIREA MASINII

1.12.1 După terminarea ultimii operațiuni de spălare în aproximativ 2 minute se va dezactiva dispozitivul de blocare a ușii, pe display se afișează inscrierea "END", se aude un semnal sonor triplu și se stinge lumina pe butonul .











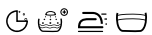

Dacă mașina nu este deconectată de la rețea, apoi un semnal sonor triplu va fi auzit de cinci ori, la intervale de un minut.

1.12.2 La finalizarea spălării mașinii, mașina trebuie să fie oprită prin rotirea manerului selectiei programelor la simbolul , deconectați cablul de alimentare și opriți alimentarea cu apă. Deschideți ușa și scoateți rufe.

2 PROGRAME DE SPALARE

2.1 Mașina de spalat rufe are programe de spalare de bază (BUMBAC, INTENSIVA, SINTETICE, TESATURI DELICATE, LINA) și speciale (SPALARE DE MANA, EXPRESS, COMBI, PETE, SPORT, PANTOFI DE SPORT, CENTRIFUGARE DELICATA, CLATIRE, SCURGERE, CENTRIFUGARE), în conformitate cu tabelul 1.

Tabelul 1 – Programuri de spalare

Numele programei	Temperatura spalarii, °C	Posibilitatea de utilizare a sectiunilor cuvetei			Posibilitatea de utilizare a functiunilor suplimentare	Incarcarea maxima, dupa modele CMA, cu prima cifra in numar ²⁾ , kg			Tipul tesaturii, confectionii	Gradul de murdarire a confectionii
						5	6	7		
BUMBAC ¹⁾	90	1	2			5,0	6,0	7,0	Alb, durabil vopsita bumbac. Confectionii ce necesita fierbere	Inalta, medie
	60								Colorata dur din bumbac, in	
	40								Colorata bumbac, in	Medie, usoara
	30								Vopsire irezistenta, subtire, in	
	20									
SINTETICE	60	-	2			2,5	2,5 3,0 ³⁾	3,0	Vopsire rezistenta, mixta	Inalta, medie
	40								Colorata, subtire sintetica	
	30								Vopsire irezistenta, subtire, sintetica	Inalta, medie
	20									
TESATURI DELICATE	40	-	2			2,5	2,5 3,0 ³⁾	3,0	Confectionii din tesaturi subtiri (matasa, sintetica, mixta), gardine	Usoara
	30									Usoara
	20									
LANA	40	-	2			1,0	1,0	1,5	Confectionii din lana, semilana (casemir, moher s m.d.) posibile de spalat in masina	Medie, usoara
	30									
	20									
ELIMINAREA DE PETE	40	1	2			5,0	6,0	7,0	Bumbac, in	Medie
	30									Usoara
	20									
INTENSIVA ¹⁾	60	-	2			5,0	6,0	7,0	Bumbac, in	Inalta, medie
	40									
	30									Medie, usoara
	20									
HAINE SPORTIVE	30	-	2			2,5	2,5 3,0 ³⁾	3,0	Bumbac, in, mixta	Medie
	20									

Numele programei	Temperatura spalarii, °C	Posibilitatea de utilizare a sectiunilor cuvetei			Posibilitatea de utilizare a functiunilor suplimentare	Incarcarea maxima, dupa modele CMA, cu prima cifra in numar ²⁾ , kg			Tipul tesaturii, confectionii	Gradul de murdarire a confectionii
		5	6	7						
PANTOFI SPORT	30	-	2	☼	☼ ☼ ☼	2 perechi			Bumbac mixta	Usoara
	20									
CENTRIFUGARE DELICATA	-	-	-	-	☼	5,0	6,0	7,0	Confectionii din tesaturi subtiri (matasa, sintetica, mixta)	-
CENTRIFUGARE	-	-	-	-	☼	5,0	6,0	7,0	Toate tipurile de tesaturi	-
SCURGERE	-	-	-	-	☼				-	-
CLATIRE	-	1	2	☼	☼ ☼ ☼ ☼				Toate tipurile de tesaturi	-
SPALARE COMBINATA	40	-	2	☼	☼ ☼ ☼	2,5	2,5 3,0 ³⁾	3,0	Subtire de matasa, sintetice, mixta (posibila spalarea fara sortare pe tipuri de tesaturi). Confectionii inainte de prima utilizare	Medie
	30									
	20									
SPALARE REPEDE	30	-	2	☼ ⁴⁾	☼ ☼	2,0	2,5	3,0	Toate tipurile de tesaturi (cu exceptia lanii), care trebuie inprospetite	Usoara
	20									
SPALARE DE MANA	30	-	2	☼	☼ ☼ ☼	1,0	1,0	1,5	Confectionii din tesaturi pentru spalarea de mana	Usoara
	20									

¹⁾ Programele «Bumbac» la t 60 °C și «Bumbac» la t 40 °C, «INTENSIVA» la t 60 °C și «INTENSIVA» la t 40 °C sunt programe de standard de spalare a rufelor din bumbac pentru stabilirea caracteristicilor de expozare a masinii în conformitate cu STB EN 60456-2013. Programele susmenționate fi sunt cele mai eficiente programe în ceea ce privește consumul de energie și consumul de apă pentru spălarea rufelor de bumbac de grad de murdărie moderat. Temperatura reală a apei la spălare poate diferi de temperatura declarată pentru aceste programe.

²⁾ Exemplu de desemnare a modelului CMA cu prima cifră 5 – CMA 50Y87-XXX, cu cifra 6 – CMA 60C87-XXX, etc.

³⁾ Pentru modelele CMA 60C87-XXX, CMA 60C107-XXX.

⁴⁾ Pentru modelele CMA 60Y87-XXX, CMA 60Y107-XXX, CMA 60Y127-XX, CMA 70C87-XXX, CMA 70C107-XXX, CMA 70C127-XX, CMA 70C147-XX.

3 INSTALAREA MAȘINII ÎN MOBILIER (SUB TABLA DE MASĂ)

3.1 Instalarea în mobilier (sub tabla de masă) este prevăzută pentru mașinile CMA 70C107-XXX, CMA 70C127-XX, CMA 70C147-XX.

3.2 Lucrările de montaj pentru instalarea mașinii în mobilier se realizează de către un specialist calificat al centrului de service cu o remunerare suplimentară (prețul include setul de piese de montaj).

3.3 Varianta recomandată de mobilă pentru montarea mașinii sub tabla de masă este prezentată în desenul 4 (dimensiunile sunt indicate în milimetri). În mobilier trebuie să fie prevăzută o nișă pentru aranjarea furtunurilor în scopul evitării îndoirii și blocării lor.

Înainte de montarea mașinii este necesar să efectuați nivelarea suprafețelor nișelor de mobilier cu ajutorul nivelului tehnic: unghiurile dintre suprafețele nișei de mobilier trebuie să fie 90°.

3.4 La instalarea mașinii trebuie să fie asigurate jocurile:
 — cel puțin 10 mm între pereții laterali ale mașinii și nișei;
 — cel puțin 90 mm între peretele din spate al mașinii și peretele încăperii (nișei).

ATENȚIE! La împingerea mașinii în mobilier nu îndoiiți furtunurile și cablul de alimentare.

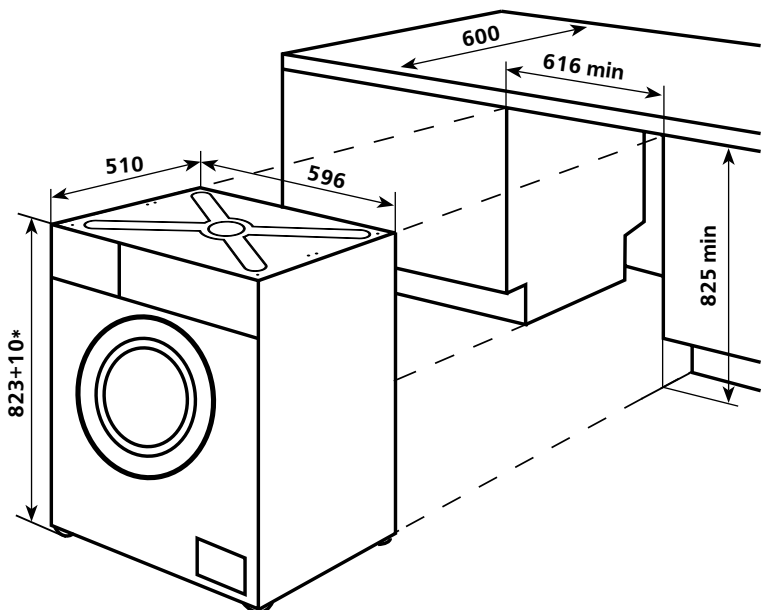

* Înălțimea mașinii împreună cu piesele de montaj instalate, care variază în limitele abaterilor în funcție de înălțimea instalată a suporturilor.

Desen 4 – Schema de montare a mașinii

4 FIȘA TEHNICĂ (MICROFIȘE) ȘI ECHIPAMENTULI

4.1 Denumirile caracteristicilor tehnice și a pieselor accesorii sunt indicate în tabelul 2 și 3, respectiv.

4.2 În tabelul pieselor caracteristicile tehnice sunt în limba rusă. Denumirile caracteristicilor prezentate în desenul 5, ar trebui să fie comparate cu valorile caracteristicilor din tabelul pieselor.

Tabelul 2 – Fișa tehnică

Denumire	Valoare
Marcă Comercială	
Modelul	
Sarcina nominală, kg	
Clasa de eficiență energetică ¹⁾	
Consumul anual de energie electrică, kW·h/ an, nu mai mult de ²⁾	
Valoarea medie a consumului de energie electrică pentru un program standard de spălare a lenjeriei de bumbac, kW·h, nu mai mult de ³⁾	60 °C (încărcare completă)
	60 °C (1/2 descărcări)
	40 °C (1/2 descărcări)
Consumului putere, W, nu mai mult de ³⁾	în modul «Oprit»
	în modul «Conectat»
Consumul anual de apă, l / an, nu mai mult de ⁴⁾	
Răsturnați clasa de eficiență ^{1),5)}	
Viteza maximă de rotație a tamburului în timpul centrifugării, rpm	
Valoarea medie a conținutului de umiditate reziduală, %, nu mai mare de ³⁾	
Programele «Bumbac 60 °C» și «Bumbac 40 °C», «Intensiva 60 °C» și «Intensiva 40 °C» sunt proiectate pentru spălarea hainei din bumbac cu grad mediu de poluare și sunt cele mai eficiente programe pentru consumul combinat de energie și consumul de apă	
Timpul mediu pentru programul standard de spalare a bumbacului, min. ³⁾	60 °C (încărcare completă)
	60 °C (1/2 descărcări)
	40 °C (1/2 descărcări)
Nivelul de putere acustică corectat, dB, nu mai mult de	când spălați
	când este activată centrifugarea
Dimensiuni totale, sm ³⁾	înălțime ⁶⁾
	lățime
	a dâncime carcanei
	adincimea panoului de control
	adincimea panoului de control cu butoane și mânere
	adincimea cu usa deschisa
Greutatea netă, kg, nu mai mult de	
Consum nominal de putere, W	
Conținutul de aur,gr	
Conținutul de argint, gr	

Valorile corespunzătoare caracteristicilor sunt indicate în cadrul de garanție

Tabelul 3 – Piese accesorii

Denumire	Numărul
Furtunul de alimentare (în set cu filtru și rondelă)	Parametri care corespund denumirilor care figurează în fișa de garanție
Suport	
Obturator	
Capac (cu marcare MAX)	

ATLANT	Clasa de eficiență energetică Gama de tensiuni nominale:
Numele modelului și versiunea produsului	Consum de putere nominală: Încărcare admisibilă:
Documentul normativ	Presiunea în rețeaua de alimentare cu apă: Fabricat în Bielorus
Clasa climatică de produse	AAI "ATLANT", bulevardul Pobeditelei, 61, or. Minsk
Mărci de conformitate	

Desen 5 – Tabel

¹⁾ Clasele de eficiență energetică și eficiența de centrifugare sunt determinate în conformitate cu STB 2457-2020.
²⁾ Calculat pentru 220 de cicluri standard de spălare pentru programele «Bumbac 60 °C», «Bumbac 40 °C» și «Intensiva 60 °C», «Intensiva 40 °C» pentru modurile de încărcare totală și parțială, «Oprit» și «Conectat». Consumul real de energie depinde de intensitatea și modurile de funcționare.
³⁾ Măsurarea și calculul parametrilor de funcționare se efectuează în conformitate cu STB EN 60456-2013.
⁴⁾ Se calculează pentru 220 cicluri de lucru standard ale programelor de spălare «Bumbac 60 °C», «Bumbac 40 °C» și «Intensiva 60 °C», «Intensiva 40 °C» pentru încărcare totală și parțială. Consumul real de apă depinde de condițiile de funcționare.
⁵⁾ De la G (cea mai mică eficiență) la A (cea mai mare eficiență).
⁶⁾ Modificări în limitele 1 sm, în funcție de înălțimea instalată a suporturilor reglabile.
 Notă – Valorile parametrilor sunt determinate în laboratoarele echipate special folosind anumite metode.

1 МАШИНА ИШИНИНГ ТАВСИФИ

1.1 БОШҚАРИШ ОРГАНЛАРИ

1.1.1 Машинани бошқариш органлари 1-расмга мувофиқ бошқариш панелида кўрсатилган.

Кир ювиш дастурларини танлаш дастаги (кейинги ўринларда - дастак) 2-расмга мувофиқ машинани ёқиш/ўчириш ва кир ювиш дастурларини танлашга хизмат қилади. Дастак атрофига дастурларнинг номлари ва **○** белгиси туширилган. Дастак иккала йўналишда ҳам (соат стрелкаси бўйича ва унга қарши) буралади ва танланган дастур белгисига аниқ ўрнатилади. Дастак **○** белгисига ўрнатишда машина ўчирилади ва танланган дастур бекор қилинади.

Кўшимча функцияларни танлаш кнопкаси

Ҳар битта кнопка бошқариш панелида 3-расмга мувофиқ белги билан белгиланган. Кнопкани босиш кир ювиш дастурига кўшимча функцияни киритади.

Кир сиқишда барабаннинг айланиш частотасини танлаш (кейинги ўринларда – кир сиқиш тезлиги) кнопкаси **⌚**.

⌚ кнопкасини босиш кир ювиш дастурида кўзда тутилган энг юқори кўрсаткичдан паст сиқиш тезлигини танлаш имконини беради. Кир сиқиш тезлигининг танланган қиймати тегишли индикатор ёниши орқали акс эттирилади.

Ҳароратни танлаш кнопкаси **⊖** кир ювиш дастурида берилган ҳароратдан фарқ қилувчи ҳарорат даражасини танлашга имконият беради. Ҳароратнинг танланган қиймати тегишли индикатор ёниши орқали акс эттирилади.

▶ || (СТАРТ/ПАУЗА) кнопкаси машинани танланган дастур бўйича ишга тушириш (старт бериш) ва шунингдек кир ювиш дастурини бекор қилмасдан машина ишида пауза қилиш учун мўлжалланган.

Тунги режим кнопкаси **🌙** машинанинг паст шовқин билан ишловини таъминлаш учун ишлатилади. Кнопка босилганда кир ювиш паст сиқиш тезлигида, шунингдек товуш сигнализацияси ўчирилган ҳолатда

амалга ошади. Тунги режим ёқилганда вақт индикаторида кир ювиш муддати кўрсаткичи олдида «**П**» ёнади.

1.2 ЁРУҒЛИК ИНДИКАТОРЛАРИ

1.2.1 Машина ишини индикациялаш зонасида вақт, кир ювиш операциялари ва кўшимча функцияларни танлаш кнопкаларининг ёруғлик индикаторлари 3-расмга мувофиқ ёнади.

1.2.2 Вақт индикатори кир ювиш давомийлигини акс эттириш, шунингдек агар «Кечиктирилган старт» – **⌚** функцияси танланган бўлса, кир ювиш бошланишигача бўлган вақтни акс эттиришга мўлжалланган.

1.2.3 Кир ювиш операциялари индикаторлари:

- ⌚** – кечиктирилган старт;
- Ⓜ** – дастлабки кир ювиш;
- 🌀** – ивитиб қўйиш;
- 🍵** – асосий кир ювиш;
- 🍵** – чайиш;
- 🍵** – бақдаги сув билан тўхтатиш;
- ⌚** – кирни сиқиш ва сувни тўкиш.

1.2.4 Ҳар битта кўшимча функцияни танлаш кнопкаси ва **▶ ||** кнопкаси ёқиш индикаторига эга. Ҳарорат ва кир сиқиш тезлигини танлаш кнопкалари рақамли қийматлар кўрсатилган бир қатор индикаторларга эга.

1.3 КЎШИМЧА ФУНКЦИЯЛАР

1.3.1 Кўшимча функцияларни ёқиш имконияти кир ювиш дастурига боғлиқ (1-жадвалга қаранг). Зарур функцияни танлаш тегишли кнопкани босиш орқали амалга оширилади.

1.3.2 **Кечиктирилган старт** **⌚** кир ювиш бошланишини 1 дан 24 гача бўлган муайян вақтга кечиктириш имконини беради. Мазкур функция танланганда вақт 1 соатлик интервал билан кетма-кет ўзгаради.



1-расм – Бошқариш панели

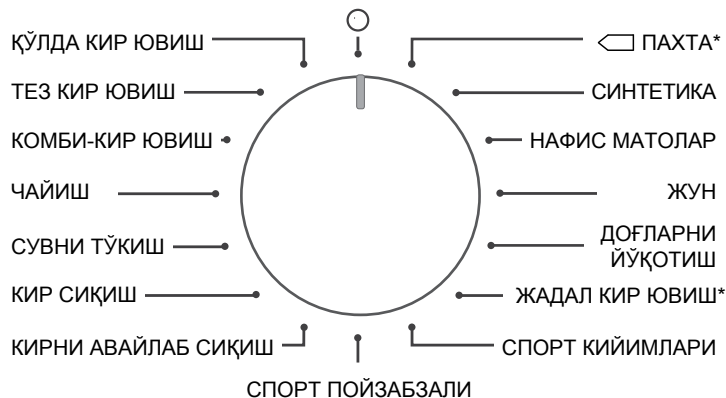

* **□** белгиси билан стандарт кир ювиш дастури белгиланган (кир ювиш машинасининг моделига боғлиқ равишда).

2-расм – Дастурни танлаш дастаги

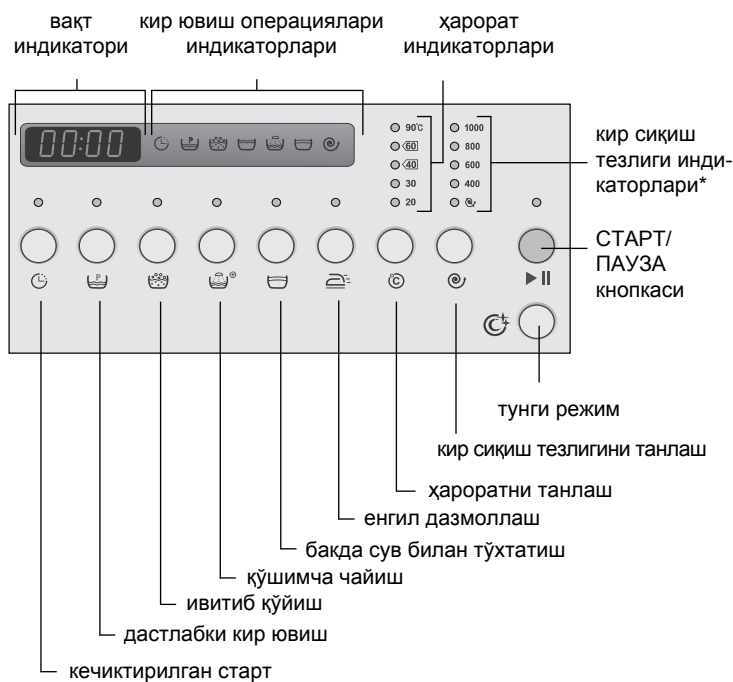



* Кир сиқиш тезлигини машина моделига боғлиқ.

3-расм – Индикация зоналари ва бошқариш кнопкалари

1.3.3 Дастлабки кир ювиш  кучли кирланган пахта газламали буюмлар учун мўлжалланган.

Мазкур функция танланганда буюмлар кир ювиш воситаси солинган сувда 30 °C ҳароратда қўшимча ювилади, бу асосий кир ювиш пайтида кир сифатли кетишини таъминлайди.

1.3.4 Ивитиби кўйиш  кучли кирланган ип газламали буюмлар учун мўлжалланган. Буюмлар кир ювиш воситаси солинган сувда 2 с сақланади (вақти-вақти билан ағдарган ҳолда), сўнг танланган дастур бўйича ювилади. Функцияни танлашда бир пайтнинг ўзида дастлабки кир ювиш функцияси  ҳам ёқилади – бунда тегишли иккита индикатор ёнади. Ивитиби кўйиш дастлабки кир ювиш якунлангандан кейин, ивитиби кўйиш индикатори ўчиб ёна бошлаган пайтда бажарилади.

Ивитиби кўйиш вақтини қисқартириш учун  кнопкасини такроран босиш керак – функция ўчади ва машина танланган дастур бўйича ишлай бошлайди.

1.3.5 Қўшимча чайиш  болалар кийимлари, кир ювиш воситаларига аллергияси бўлган кишиларга тегишли буюмлар ёки кир ювиш воситаси яхши кетмайдиган жуда майин сувда кир ювиш учун мўлжалланган.

Мазкур функция танланганда кир ювиш дастурига яна битта чайиш қўшилади.

1.3.6 Бақда сув билан тўхтатиш  юпка матодан тикилган буюмларни ювишда буюмларни ғижим бўлишдан сақлаш учун ишлатилади.

Ушбу функция танланганда сувни тўкиш ва якуний кир сиқиш цикли ўчирилади. Кир ювиш якунлангандан кейин сувни тўкиш зарур: бунда танлаш дастаги  белгисига ўрнатилади, «ТЎКИШ» дастури танланади ва бажарилади.

1.3.7 Енгил дазмоллаш  кир ювиш ва сиқиш жараёнида матоларнинг ғижимланишини камайтиришга, кейинги дазмоллашни енгиллаштиришга мўлжалланган. Функциядан фойдаланиш кир ювишдан кейин ғижимланиш энг кам бўладиган авайлаб кир ювиш ва эҳтиёт бўлиб сиқиш режимини таъминлайди.

1.4 МАШИННИ ҲИЖИМЛАШ ВА ДАСТУРНИ ТАНЛАШ

1.4.1 Машинани ўчириш учун дастакни 2-расмга мувофиқ зарур кир ювиш белгисига ўрнатиш зарур. Машина ишининг индикация зонасида қуйидагилар ёнади: кир ювиш давомийлиги, танланган дастур кир ювиш операциялари индикаторлари, кир ювиш ҳарорати ва кир сиқиш тезлиги қийматлари индикаторлари.

Дастур 1-жадвалга мувофиқ танланганда ишлаб чиқарувчи томонидан ўрнатилган асосий кир ювиш параметрлари (кир сиқиш тезлиги, кир ювиш ҳарорати, унинг давомийлиги ва б.) автоматик равишда белгиланади.

1.4.2 Вақт индикаторида акс этган кир ювиш давомийлиги лаборатория шароитларида белгиланган. У машина ишлаётган пайтда сув ҳарорати ва босими, юкланган кир массаси, буюмларнинг газлама тури, электр тармоғидаги кучланиш ўзгариши ва ҳ.к.га боғлиқ равишда ўзгариши (кўпайиши ёки камайиши) мумкин.

ДИҚҚАТ! Дисплейда кир ювиш якунланганига қолган вақт билан кир ювиш ҳақиқий якунланган вақт бир-бирига мос келмаслиги мумкин.



1.4.3 Дастурни танлаш фақат кир ювиш бошлангунча амалга оширилади. Машина ишлаб турган пайтда дастакни янги дастур белгисига ўтказиш (машинани ўчирмасдан) аввал танланган дастурни ўзгариш имконини бермайди.

1.4.4 Дастур танлангандан кейин кир ювиш параметрларини ўзгартириш ва 1.5 - 1.7 га мувофиқ қўшимча функцияларни танлаш мумкин.

1.5 ҲАРОРАТНИ ТАНЛАШ

1.5.1 3 расмга асосан  тугмасини босиб, кир ювиш дастурида берилган ҳарорат даражасини ўзгартириш мумкин. Тугма босилганда ҳароратни кўрсатувчи рақамли индикаторлар навбат билан ёниб учади. Машинада кир ювишда танланган ҳарорат кўрсаткичлари: 20 °C, 30 °C, 40 °C, 60 °C, 90 °C.

1.6 КИР СИҚИШ ТЕЗЛИГИНИ ТАНЛАШ

1.6.1 3 расмга асосан  тугмасини босиб, кир ювиш дастурида мўлжалланган сиқиш тезлигини ўзгартириш мумкин. Тугмани босганда сиқиш тезлигини кўрсатувчи рақамли индикаторлар максималдан (машина моделига қараб) минималгача  (сиқиш функцияси учирилган) навбат билан кейинчалик такрорланган ҳолда ёнади.

ДИҚҚАТ! Асосий кир ювиш операциялари ўртасида кир сиқиш тезлиги бошқарилмайди ва танланган дастурга боғлиқ бўлади.

ДИҚҚАТ! Кир барабанда бир текис тақсимланмаган тақдирда кир сиқиш тезлиги автоматик равишда пасаяди ёки кир сиқиш амалга оширилмайди.



1.7 ҚЎШИМЧА ФУНКЦИЯНИ ТАНЛАШ

1.7.1 Қўшимча функцияни танлаш учун унга тегишли кнопкани босиш лозим – 3-расмга мувофиқ индикатор ёнади. Такроран борсилганда ёруғлиқ индикатори ўчади, функция бекор қилинади.

Қўшимча функцияни фақат кир ювиш бошлангунча қадар танлаш мумкин. Машина ишлаб турган пайтда кнопкалар босилганда уч марта товуш сигнали янграйди – қўшимча функция ёқилмайди.

ДИҚҚАТ! Агар танланган функция танланган дастурга мос бўлмаса, ёнмайди ва функция ишга тушмайди (уч марта товуш сигнали янграйди).





1.7.2 Кечиктирилган старт вақтини белгилаш

 кнопкаси босилганда – кнопка индикатори ёнади ва вақт индикаторида кир ювишни бошлашни максимал кечиктириш вақти 24 соат («Н:24») акс этади.  кнопкасини босиб, зарур вақт танланади (кўрсаткич ўзгариши интервали 1 соат).





Мазкур функцияни бекор қилиш зарур бўлганда  кнопкасини босиш орқали «Н:0» (кир ювишни бошлагача) вақтини белгилаш керак – шунда кнопка индикатори ўчади.



1.8 ТОВУШЛИ СИГНАЛИЗАЦИЯНИ ЁҚИШ/ЎЧИРИШ

1.8.1 Машинада товушли сигнализация кўзда тутилган. Товушли сигнал машина ишлашни бошлаганда ва тугатганда эшитилади, шунингдек мос бўлмаган функциялар белгиланганда, машина танланган дастур бўйича ишлаётган пайтда кнопкалар тасодифан босилганда янграйди.

 ва  кнопкаларини бир пайтда босиш 3 секунд ушлаб туриш орқали машинанинг товушли сигналлари ўчирилади, носозликлардан хабар берувчи сигналлар бундан мустасно (дисплейда «Sn-0» ёнади).  ва  кнопкалари такроран босилганда товушли сигнализация ёқилади (дисплейда «Sn-1» ёнади).





1.9 ДАСТУРНИ ЁҚИШ ВА КИР ЮВИШНИ БОШЛАШ



1.9.1 Машинани танланган дастур бўйича ишлатишни бошлаш учун   кнопкасини босиш керак – шунда кнопка индикатори ёнади, товуш сигнали янграйди, эшикни ёпиш мосламаси ишга тушади ва кир ювиш бошланади. Вақт индикаторида кир ювиш якунлангунча қадар қолган вақтни тескари ҳисоблаш ишга тушади. Кир ювиш пайтида бажарилаётган кир ювиш операцияси индикатори, ҳарорат, кир сиқиш тезлиги ва қўшимча функциялар индикаторлари ёнади (агар улар танланган бўлса). Агар «Кечиктирилган старт» қўшимча функцияси  танланган бўлса, вақт индикаторида кир ювиш бошлангунча қадар қолган вақтни ҳисоблаш ишга тушади (вақт кўрсаткичи ва   кнопкаси индикатори – ёниб ўчади).

1.9.2 Буюмларни кир ювишдан кейин крахмаллаш учун сувда махсус махсус крахмаллаш воситасини уни тайёрловчининг тавсияларига мувофиқ эритиш ва бунда машинага 15 л сув солинишини ҳисобга олиш зарур. Бунда лотокни олдинга тортиш ва бўлинмага 2 крахмаллаш воситасини солиш, сўнгра лотокни ёпиш зарур. Дастакни «ЧАЙИШ» дастурига ўрнатиш, зарур ҳолда кир сиқиш тезлигини танлаш,   кнопкасини босиб дастурни ёқиш керак.

ДИҚҚАТ! Крахмалланган нарсаларга кондиционер билан ишлов берилмаслиги керак.

1.10 МАШИНА ИШИДАГИ ПАУЗА

1.10.1 Дастур ишини тўхтатмасдан туриб, машина ишини тўхтатиш зарурати туғилган ҳолатда   тугмасини 2 с давомида босиб туриш зарур — овоз сигнали чиқиб,   тугмасинининг индикатори ёниб, кир ювиш тўхтайд.

Кир ювишни давом эттириш учун   тугмасини босиш зарур. Машина дастурни бажарилишини кир ювиш амалини тўхтатган жойидан бошлаб давом эттиради, кир ювиш вақти узайиши мумкин.

«НАФИС МАТОЛАР», «ЖУН», «ҚЎЛДА ЮВИШ», «КОМБИ ЮВИШ» дастурларида машина ишини тўхтатиб бўлмайди.

ДИҚҚАТ! Мошина бакида сув мавжуд бўлганида ё сувнинг ҳарорати 60 °C дан баланд бўлганида машина эшиги очилмайди.

1.11 ДАСТУРНИ БЕКОР ҚИЛИШ

1.11.1 Бажарилаётган дастурни бекор қилиш учун дастакни  белгисига ўрнатиш зарур – шунда машина ўчади ва бажарилаётган дастур бекор қилинади. Эшикни очиш зарур бўлса «ТЎКИШ» дастурини танлаб ва ишга тушириб сувни тўкиш керак.

ДИҚҚАТ! Агар барабандаги сув даражасини эшик ойнаси орқали кўз ёрдамида аниқлаш мумкин бўлса, эшикни очманг.

1.12 МАШИННИ ҲИРИШ

1.12.1 Сўнги кир ювиш операцияси якунлангандан кейин вақт индикаторида «END» ёзуви пайдо бўлади, эшикни ёпиб қўйиш мосламаси ўчади, уч марта товуш сигнали янграйди, кир ювиш операциялари индикаторлари ва ► II кнопкаси индикатори ўчади.

Агар машина электр тармоғидан узилмаган бўлса, уч марталик товушли сигнал бир минутлик интервал билан яна беш марта янграйди.

1.12.2 Кир ювиш якунлангандан кейин дастакни ○ белгисига ўрнатиб

машинани ўчириш, қувват шнурни вилкасини розеткадан чиқариш ва сув келиш кранини ёпиш лозим. Шундан сўнг эшикни очиш ва кирни чиқариб олиш мумкин.

2 КИР ЮВИШ ДАСТУРИ

2.1 Машинада асосий ва (ПАХТА, ЖАДАЛ ЮВИШ, СИНТЕТИКА, НАФИС МАТОЛАР, ЖУН) ва махсус (Қўлда ювиш, ТЕЗ ювиш, КОМБИ ювиш, ДОҒЛАРНИ ЙЎҚОТИШ, СПОРТ КИЙИМЛАРИ, СПОРТ ПОЙЗАБ-ЗАЛИ, КИРНИ АВАЙЛАБ СИҚИШ, ЧАЙИШ, ТЎКИШ, КИР СИҚИШ) кир ювиш дастурлари кўзда тутилган.

1-жадвал – Кир ювиш дастурлари

Дастур номи	Кир ювиш ҳарорати, °С	Лоток бўлинмаларидан фойдаланиш имконияти			Қўшимча функциялардан фойдаланиш имконияти	СМА моделлари бўйича максимал юкланма белгилашдаги биринчи рақам билан биргаликда ²⁾ , кг			Мато, буюм тури	Буюмнинг кирланганлиги
		5	6	7						
ПАХТА ¹⁾	90	1	2	☼		5,0	6,0	7,0	Оқ, мустаҳкам бўёқли ип газлама, зиғир толали газлама. Қайнатишни талаб қилувчи буюмлар	Кучли, ўрта
	60								Мустаҳкам бўёқли ип газлама, зиғир толали газлама	
	40								Рангли ип газлама, зиғир толали газлама. Ҳрта, энгил	Ўрта, энгил
	30								Мустаҳкам бўялмаган юқа ип газлама, зиғир толали газлама	
	20									
СИНТЕТИКА	60	-	2	☼		2,5	2,5 3,0 ³⁾	3,0	Мустаҳкам бўёқли синтетик, аралаш	Кучли, ўрта
	40								Рангли юқа синтетик	
	30								Мустаҳкам бўялмаган юқа синтетик	Энгил
	20									
НАФИС МАТОЛАР	40	-	2	☼		2,5	2,5 3,0 ³⁾	3,0	Нафис матолардан (ипак, синтетика, аралаш) тайёрланган буюмлар, гардинлар	Ўрта, энгил
	30								Энгил	
	20									
ЖУН	40	-	2	☼		1,0	1,0	1,5	Машинада ювиш мумкин бўлган жун, ярим жун (кашемир, мохер ва ҳ.к.) буюмлар	Ўрта, энгил
	30									
	20									
ДОҒЛАРНИ ЙЎҚОТИШ	40	1	2	☼		5,0	6,0	7,0	Ип газлама, синтетик	Ўрта
	30									Энгил
	20									
ЖАДАЛ КИР ЮВИШ ¹⁾	60	-	2	☼		5,0	6,0	7,0	Ип газлама, зиғир толали газлама	Кучли, ўрта
	40									
	30									Ўрта, энгил
	20									
СПОРТ КИЙИМЛАРИ	30	-	2	☼		2,5	2,5 3,0 ³⁾	3,0	Ип газлама, синтетик, аралаш	Ўрта
	20									

Дастур номи	Кир ювиш ҳарорати, °C	Лоток бўлинмаларидан фойдаланиш имконияти			Қўшимча функциялардан фойдаланиш имконияти	СМА моделлари бўйича максимал юкланма белгилашдаги биринчи рақам билан биргаликда ²⁾ , кг			Мато, буюм тури	Буюмнинг қирланганлиги
						5	6	7		
СПОРТ ПОЙЗАБЗАЛИ	30	-	2	☼	☾ ☹ ☺	2 juft			Ип газлама, аралаш	Енгил
	20									
КИРНИ АВАЙЛАБ СИҚИШ	-	-	-	-	☾	5,0	6,0	7,0	Нафис матолардан (ипак, синтетика, аралаш) тайёрланган буюмлар	-
КИР СИҚИШ	-	-	-	-	☾	5,0	6,0	7,0	Барча турдаги матолар	-
СУВНИ ТЎКИШ	-	-	-	-	☾				-	-
ЧАЙИШ	-	1	2	☼	☾ ☹ ☺ ☻				Барча турдаги матолар	-
КОМБИ-КИР ЮВИШ	40	-	2	☼	☾ ☹ ☺	2,5	2,5 3,0 ³⁾	3,0	Юпқа ип газлама, синтетик, аралаш (мато турлари бўйича ажратмасдан ювиш мумкин). Буюмларни биринчи марта фойдаланишдан олдин ювиш	Ўрта
	30									
	20									
ТЕЗ КИР ЮВИШ	30	-	2	☼ ⁴⁾	☾ ☹	2,0	2,5	3,0	Тозалашни талаб қилувчи барча турдаги матолар турлари (жундан ташқари)	Енгил
	20									
Қўлда КИР ЮВИШ	30	-	2	☼	☾ ☹ ☺	1,0	1,0	1,5	Қўлда ювишга мўлжалланган матолардан тайёрланган буюмлар	Енгил
	20									

¹⁾ СТВ EN 60456-2013-га кўра машина ишлаш хусусиятларини аниқлаш учун "ПАХТА" 60 °C-да ва "ПАХТА" 40 °C-да, "ЖАДАЛ КИР ЮВИШ" 60 °C-да ва "ЖАДАЛ КИР ЮВИШ" 40 °C-да дастурлари пахта газламалардан тайёрланган буюмларини ювиш стандарт дастурларидир. Мазкур дастурлар ўрта даражада кир бўлган пахта чойшабларини ювиш учун мўлжалланган ва электрэнергиядан фойдаланиш ва сувни сарфлаш нуқтаи назаридан энг ссамарали дастурлар ҳисобланади. Кир ювганда сувнинг ҳақиқий ҳароорати бу дастурлар учун белгилаб қўйилган ҳароратлардан фарқланиши мумкин.

²⁾ СМА модели alomati namunasi birinchi raqami 5 — СМА 50Y87-XXX, raqami 6 — СМА 60C87-XXX va h.k.

³⁾ СМА 60C87-XXX, СМА 60C107-XXX моделлари учун.

⁴⁾ СМА 60Y87-XXX, СМА 60Y107-XXX, СМА 60Y127-XX, СМА 70C87-XXX, СМА 70C107-XXX, СМА 70C127-XX, СМА 70C147-XX моделлари учун.

3 ЖИҲОЗНИ МЕБЕЛ ИЧИГА (СТОЛЕШНИЦА ОСТИГА) ЎРНАТИШ

3.1 Мебел ичига (столешница остига) ўрнатиш СМА 70C107-XXX, СМА 70C127-XX, СМА 70C147-XX русумдаги жиҳозлар учун мўлжалланган.

3.2 Жиҳозни мебел ичига ўрнатиш бўйича монтаж ишлари сервис марказининг малакали мутахассислари томонидан қўшимча ҳақ эвазига бажарилади (ҳақ миқдорига монтаж қисмлари тўплами қиради).

3.3 Жиҳозни столешница остига ўрнатиш учун тавсия этиладиган мебел варианты 4-расмга кўрсатилган (ўлчамлар миллиметрларда берилган). Мебел ичида шлангларни ортиқча букилиши ва қисилиб қолишини олдини олиш учун токчалар кўзда тутилиши лозим.

Жиҳозни ўрнатишдан аввал мебел токчалари юзаларини ватерпас ёрдамида синчковлик билан текис ўрнатиш талаб этилади: мебел токчалари юзалари ўртасидаги бурчаклар 90°ни ташкил этиши керак.

3.4 Жиҳозни ўрнатишда қуйидаги масофаларни таъминлаш лозим:

— жиҳоз ва токча ён деворлари ўртасида камида 10 мм;

— жиҳознинг орқа девори билан хона (токча) девори ўртасида камида 90 мм.

ДИҚҚАТ! Жиҳозни мебел ичига суриб киритишда шлангларни ва электр таъминоти шнурини қисиб қўйманг.

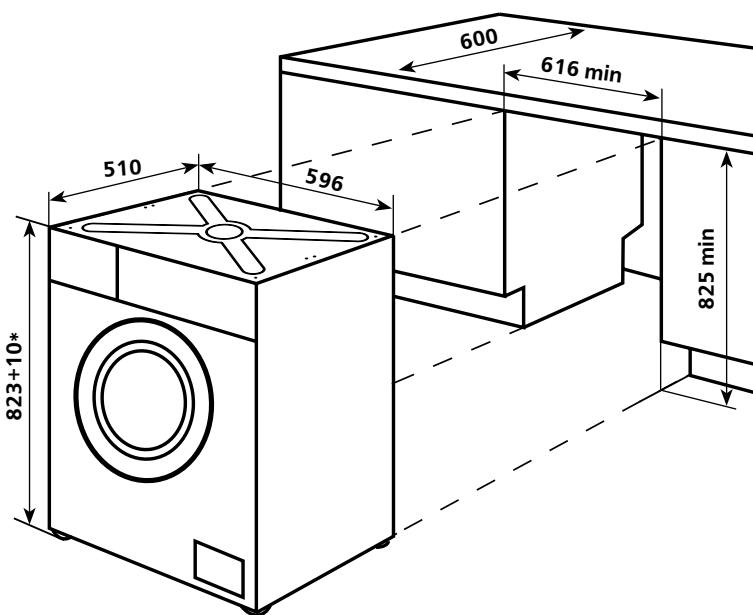

* Жиҳоз таянчларининг белгиланган баландлигига қараб, кўзда тутилган қўйим чегаралари ичида ўзгарадиган ўрнатилган монтаж қисмлари билан жиҳознинг баландлиги ўзгаради.

4-расм – Жиҳозни жойлаштириш схемаси

4 TEXNIK VARAQA (MIKROFISHA) VA KOMPLEKTASIYA

4.1 Texnik xususiyatlar va komplektdagi buyumlar nomlari 2 va 3 jadvallarda ko`rsatilgan.

2 Jadvali – Texnik varaqa

Nomlanishi	Qiymati	
Maxsulot belgisi	Kafolat kartasida ko`rsatilgan tasnifga mos keluvchi qiymatlar	
Modeli		
Nominal yuklash, kg		
Energetik samara sinfi ¹⁾		
Elektrenergiyaning yillik sarfi, kVt·s/yil, ko`pi bilan ²⁾		
Paxtali matoni yuvish uchun standart dasturda elektr energiyasining o`rtacha sarflash qiymati, kVt·s, ko`pi bilan ³⁾		60 °C (to`liq yuklash)
		60 °C (1/2 yuklash)
		40 °C (1/2 yuklash)
Iste`mol qilingan quvvatning, Vt, ko`pi bilan ³⁾		rejimida «O`chirilgan»
		rejimida «YOqib qoldirilgan»
Suvning yillik sarfi, l/yil, ko`pi bilan ⁴⁾		
Siqish samarasining sinfi ^{1), 5)}		
Siqish paytida baraban aylanishining maksimal chastotasi, ayl/daq.		
Qolgan namlikning o`rtacha qiymati, %, ko`pi bilan ³⁾		
«Paxta 60 °C» va «Paxta 40 °C», «Intensiv kir yuvish 60 °C» va «Intensiv kir yuvish 40 °C» dastrurlari, o`rtacha kirlangan paxtali matoni yuvish uchun mo`ljallangan hamda aralash energiya iste`moli va suv xarajati uchun ko`proq samarali dasturlar hisoblanadi.		
Paxtali matodan tikilgan kiyimlarni yuvish uchun standart dasturini o`rtacha bajarish vaqti, daq ³⁾		60 °C (to`liq yuklash)
		60 °C (1/2 yuklash)
		40 °C (1/2 yuklash)
Tovushli quvvatning korreksiyalangan darajasi, dB, lekin ko`p emas		YUvish vaqtida
		Siqish vaqtida
Gabarit o`lchamlar, sm ³⁾	balandligi ⁶⁾	
	eni	
	korpusdan chuqurligi	
	chuqurlik boshqaruv panelligicha	
	boshqaruv panelining tugmalari bilan chuqurligi	
	chuqurlik ochiq eshikligicha	
Netto og`irligi, kg, ko`p emas		
Nominal iste`mol qilinadigan quvvat, Vt		
Oltin miqdori, g		
Kumush miqdori, g		

¹⁾ Energiya samaradorligi va siqish samaradorlik sinflari STB 2457-2020ga muvofiq belgilab qo`yilgan.
²⁾ To`liq va qisman yuklashda «Paxta 60 °C», «Paxta 40 °C» va «Intensiv kir yuvish 60 °C», «Intensiv kir yuvish 40 °C» yuvish dasturlarining 220 ta standart sikllari, «O`chirilgan» va «YOqib qoldirilgan» rejimiga mo`ljallangan. Xaqiqiy energiya iste`moli jadallik (intensivlik) va ishlash rejimiga bog`liq.
³⁾ Eksplyuatsiya parametrlarini o`lchash va hisoblab chiqish STB EN 60456-2013ga muvofiq amalga oshirilgan.
⁴⁾ To`liq va qisman yuklashda «Paxta 60 °C», «Paxta 40 °C» va «Intensiv kir yuvish 60 °C», «Intensiv kir yuvish 40 °C» yuvish dasturlarining 220 ta standart sikllariga mo`ljallangan. Xaqiqiy suv sarfi foydalanish sharoitlariga bog`liq.
⁵⁾ G-dan (eng kam samaradorlik) A-gacha (eng ko`p samaradorlik).
⁶⁾ Rostlanadigan tayanchlarning o`rnatilgan balandligidan 1 sm etilgan chegarada o`zgaradi.
 Izoh – Texnik xarakteristikalarni aniqlash, maxsus jihozlangan laboratoriyalarda ma`lum bir metodikalar bo`yicha aniqlanadi.

4.2 Jadvaldagi buyumlarning texnik xususiyatlari rus tilida berilgan. 5 rasmdagi xususiyatlar nomlari buyumning jadvalida ko`rsatilgan belgilari bilan solishtirilishi kerak.

3 Jadvali – Komplekt tarkibi

Nomi	Miqdori, dona
Quyish shlangi (filtr va shayba bilan komplektda)	Nomlarga mos parametrlar kafolat kartasida ko`rsatilgan
Kronshteyn	
Po`kak	
Qopqoqcha (MAX belgisi bilan)	



ATLANT	Energetik samaradorlik sinfi
Buyum modeli va ishlab chiqarilishi belgilanishi	Nominal kuchlanish diapazoni:
	Nominal iste`molchilik quvvati:
Me`yoriy hujjat	Ruhsat etilgan sig`imi:
	Tarmoqdagi suv bosimi:
Buyumning iqlimiy turi	Belarus Respublikasida ishlab chiqilgan
	YoAJ «ATLANT», Pobediteli pr., 61, Minsk sh.
Muvoqiflik belgilari	

5 rasmi – Jadvali

1. ТАСВИРИ КОРКУНИИ МОШИНА

1.1 ОРГАНҲОИ ИДОРАКУНИИ МОШИНА

1.1.1 Органҳои идоракунии мошина дар панели мошина нишон дода шудаанд, мувофиқи расми 1.

Дастаки интихоби барномаҳои ҷомашӯӣ (минбадъ – дастак) барои гиронидани/хомӯш кардани мошина ва интихоб кардани барномаҳо, мувофиқи расми 2, истифода бурда мешавад. Дар гирди дастак номҳои барномаҳо ва нишонаи  нишон дода шудаанд. Дастак ба ду тараф гардонда мешавад (ба ва баракс ақрабаки соат) ва ба тақсмоти аниқи мувофиқ баномаи интихобкардашуда гузошта мешавад. Дар гузориши дастак ба нишонаи  мошина хомӯш ва баромаи интихобшуда бекор мешавад.

Тугмаҷаҳои интихоби вазифаҳои иловагӣ

Ҳар як тугмаҷа бо нишона дар панели идоракунии нишон шудааст, мувофиқи расми 3. Паҳш кардани тугмаҷа ба барномаи ҷомашӯӣ вазифаи иловагиро дохил мекунад.

Тугмаҷаи интихоби суръати гардонидан дар вақти фушурдани (минбадъ - суръати гардонидан ).

Паҳш кардани тугмаҷаи  интихоб кардани суръати фушурдан ба маъное поён аз баландтарин, ки бо барномаи ҷомашӯӣ муқаррар шуда, иҷозат медиҳад. Маънои суръати фушурдани интихобкардашуда бо индикатори мувофиқ рӯшноӣ мешавад.

Тугмаҷаи интихоби ҳарорат  имкон медиҳад, ки ҳарорати ҷомашуии пешбинишудаи барнома тағйир дода шавад. Маънои ҳарорати ҷомашуӣ интихобкардашуда бо индикатори мувофиқ рӯшноӣ мешавад.

Тугмаҷаи старт /пауза  барои сар кардани (старт) ҷомашӯӣ барномаи интихобкардагиро муқаррар гардида ва барои фосила (пауза) кардани кори мошин бе бекор кардани барномаи ҷомашӯӣ истифода карда мешавад.

Тугмаҷаи режими шабона  барои коркунии мошина бо овози паст истифода бурда мешавад. Дар вақти паҳш кардани тугмаҷа ҷомашӯӣ бо суръати паст, ҳамчун бо сигналдиҳии хомӯшӣ иҷро карда мешавад.

Дар вақти гиронидани режим шабона дар индикатори вақт пеш аз маънои давомоти ҷомашӯӣ «» дар мегирад.

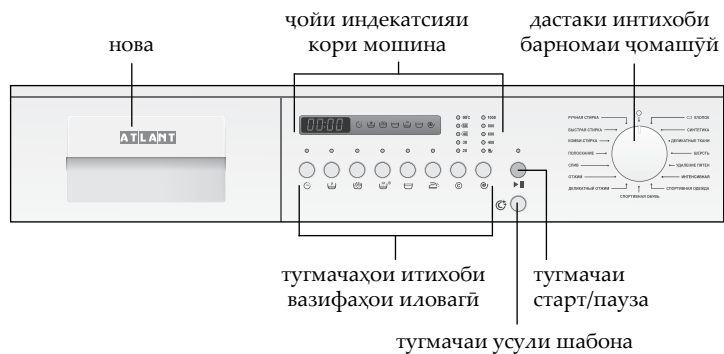

Расми 1 – Панели идоракунии

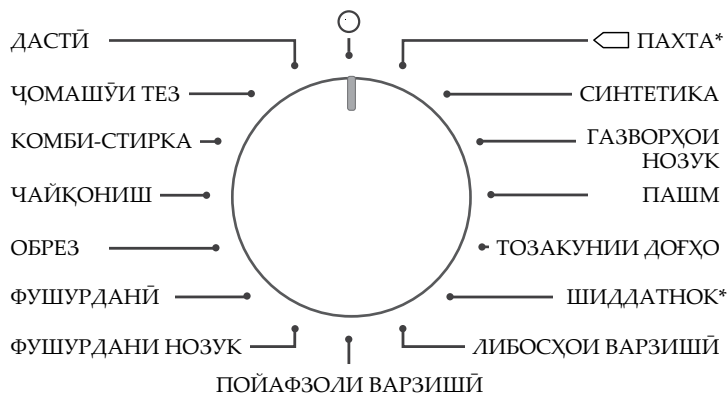

* Бо аломати  барномаи муқаррарии шустушӯӣ ишора карда шудааст (вобаста ба модели мошина).







Расми 2 – Дастаки интихобкунии

1.2 ИНДИКАТОРҲОИ РАВШАНИ

1.2.1 Дар ҷойи индикатсияи вақти индикаторҳои равшани вақти, индикаторҳои амалиёти ҷомашӯӣ ва индикаторҳои тугмаҷаҳои вазифаҳои иловагӣ, мувофиқи расми 3, дар мегиранд.

1.2.2 Индикатори вақти барои нишондодани давомоти ҷомашӯӣ, ҳамчун вақти то саршавии ҷомашӯӣ, агар вазифаи «Старти монда» -  интихоб кардашудагӣ.

1.2.3 Индикаторҳои амалиёти ҷомашӯӣ:

-  – старти монда;
-  – ҷомашӯӣ пешакӣ;
-  – таркунӣ;
-  – ҷомашӯӣ асосӣ;
-  – чайқониш;
-  – манъкунӣ бо об дар бак;
-  – фушурдани ва обрез.

1.2.4 Ҳар як аз тугмаҷаҳои интихоби вазифаҳои иловагӣ ва тугмаҷаи  индикатори гиронӣ доранд. Тугмаҷаҳои интихоби ҳарорат ва суръати фушурдани индикаторҳо бо маъноҳои рақамӣ доранд.

1.3 ВАЗИФАҲОИ ИЛОВАГӢ

1.3.1 Имконияти гиронидани вазифаҳои иловагӣ аз барномаи ҷомашӯӣ вобаста мебошад (Чадваали 1- ро бинед). Интихоби вазифаи заруриро бо паҳш кардани тугмаҷаи мувофиқ иҷро карда мешавад.

1.3.2 Старти монда  сар кардани ҷомашӯӣ ба вақти муайян аз 1 то 24 иҷозат медиҳад. Дар интихоби ин вазифа вақт мунтазам бо интервали 1 соат дигар мешавад.

1.3.3 Ҷомашӯӣ пешакӣ  барои газворҳои ресмонӣ саҳт ифлосшудагиро муқаррар шудааст.

Дар интихоби чунин вазифа ҷомашуӣ дар об бо моддаи шӯянда дар ҳарорати 30 °С, ки шусташӯӣ сифати дар ҷомашӯӣ асосӣ, таъмин мекунад.

1.3.4 Тар кардани  барои газворҳои ресмонии саҳт ифлос



* Маъноҳои суръати фушурдаи аз зависят аз намунаи мошина вобаста мебошанд.

Расми 3 – Ҷойҳои индекатсия и тугмаҷаҳои идоракунии

шудагиро муқаррар шудааст. Чомашӯиро дар давоми 2 соат бо монда тар карда мешаванд (гардонидани такрор шаванда), пас аз ин бо барномаи интихоби пушта мешаванд. Дар интихоби вазифа дар як вақт вазифаи чомашӯи пешакӣ ба кор мебарояд  – ду индикатори мувофиқ дар мегиранд. Тар кардани пас аз анҷом расонидани чомашӯи пешакӣ дар вақте, ки индикатори тар кардани милт-милт мекунад, иҷро карда мешавад.

Барои кӯтоҳкунии вақти тар карданро тугмачаи  бо як бор пахш кардан лозим аст – вазифаи хомӯш карда мешавад ва мошина бо барномаи интихобшуда кор мекунад.

1.3.5 Обгардон кардани иловагии чомашӯӣ  барои либосҳои кӯдакон, либосҳои одаме, ки аллергия дорад, ё барои чомашӯӣ дар оби мулоим, дар қадом моддаи шусташӯи кам чайқонда мешавад, муқаррар шудааст.

Дар интихоби ин вазифа ба барнома боз якто чайқониш дохил мешавад.

1.3.6 Манъшудани кори мошина бо об дар бак  барои камкунии ғичим шудани газворҳои тунук дар вақти чомашӯӣ истифода мешавад.

Дар интихоби ин вазифа сикли обреза ва фушурдани хотимаи бароварда мешавад. Пас аз анҷом расонидани чомашӯӣ обреза иҷро кардан лозим аст: дастаки интихобро бо нишонаи  гузаронед, барномаи «ОБРЕЗ» интихоб карда иҷро кунед.

1.3.7 Дарзмол кардани осон  камкунии ғичим шудани газворҳо дар вақти чомашӯӣ ва фушурдани, дарзмол кардани минбаъда, муқаррар шудааст. Истифода бурдани ин вазифаи режими эҳтиётӣ ва фушурдани боэҳтиёт бо миқдори камтарини чиноҳо пас аз чомашӯӣ таъмин мекунад.

1.4 ГИРОНИДАНИИ МОШИНА ВА ИНТИХОБИ БАРНОМА

1.4.1 Барои гиронидани мошина дастакро, мувофиқи расми 2, ба тақсмоти барномаи зарурии чомашӯӣ гузаронида лозим аст. Дар ҷойи индекси кории мошина: давомоти чомашӯи, индикаторҳои амалиёти чомашӯӣ барномаи интихобкардашуда, индикаторҳои ҳарорат ва суръати фушурдани дар мегиранд.

Дар интихоби барнома, мувофиқи чадвали 1, параметрҳои асосӣ, ки ки бо истехсолкунанда (суръати фушурдани, ҳарорати чомашӯи, давомоти чомашӯи) дода шудаанд, иҷро карда мешаванд.

1.4.2 Давомоте чомашӯи, ки дар дисплей равшан шудааст, дар шароитҳои лаборатория муқаррар шудааст. Дар вақти коркунии мошин давомоти чомашӯӣ, ҳамчунин сарф кардани об ва қувваи барқ дигар шудан метавонанд, ин аз ҳарорати фишори об дар шабакаи водопровод, бисёрӣи чӯмашӯи, намудҳои газворҳо, қувваи барқ ва ғайра вобаста аст.

ДИҚҚАТ! Мувофиқ наомадани дар дисплей нишонаҳои вақти тамомкунии чомашӯӣ бо вақти тамомкунии ҳақиқӣ мумкин аст.

1.4.3 Интихоби барнома танҳо то саркунии чомашӯӣ иҷро карда мешавад.



Гузaronидани дастак ба тақсмоти барномаи нав дар муддати чомашӯӣ (бе хомӯш кардани мошина) дигаркунии барномаи интихобшуда иҷозат намедихад.

1.4.4 Пас аз интихоби барнома параметрҳои чомашӯиро дигар кардан ва вазифаҳои иловагиро инхоб кардан мумкин аст, мувофиқи 1.5 - 1.7.

1.5 ИНТИХОБИ ҲАРОРАТ

1.5.1 Мувофиқи расми 3 тугмаи  -ро зер намуда, ҳарорати чомашӯи пешбинишудаи барномаро тағйир додан мумкин. Баъди зер кардани тугма индикаторҳои рақамдори нишондиҳандаи ҳарорат бо навбат равшан мешаванд. Маъноҳои ҳарорат: 20 °C, 30 °C, 40 °C, 60 °C, 90 °C.

1.6 ИНТИХОБИ СУРЪАТИ ФУШУРДАН

1.6.1 Тугмаи  ро зер намуда, мувофиқи расми 3, метавон суръати пахшкуниро, аз суръати пешбинишудаи барнома камтар намуд. Ҳангоми зер намудани тугма, индикаторҳои рақамдори суръати пахшкунӣ аз максималӣ (дар вобастагӣ аз тағмаи мошин) то минималӣ  (функсияи пахшкунӣ хомӯш карда шудааст) бо такрори баъдина фурузон мешавад.

ДИҚҚАТ! Суръати фушурданиҳои мобайнӣ дар вақти чомашӯӣ танзим карда намешавад ва аз барномаи интихобкардашудагӣ вобаста мебошанд.

ДИҚҚАТ! Дар вақти нобаробар тақсим кардани чомашӯӣ суръати фушурдани иҷро карда намешавад.

1.7 ИНТИХОБИ ВАЗИФАҲОИ ИЛОВАГӢ



1.7.1 Барои интихоб кардани вазифаҳои иловагӣ тугмачаи мувофиқро пахш кардан лозим аст – индикатор, мувофиқи расми 3, дар мегирад. Дар пахшкунии такрорӣ индикатори равшанӣ хомӯш мешавад, вазифа бекор карда мешавад.

Интихоби вазифаҳои иловагӣ танҳо пеш аз саркунии чомашӯӣ мумкин аст.

Дар пахшкунии тугмачаҳо дар вақти кокунии мошина сигнали овозии себора шунида мешавад – вазифаи иловагӣ гирён намешавад.

ДИҚҚАТ! Агар вазифаи интихобшудагӣ ба барномаи интихобшуда номувофиқ аст, индикатор дар намегирад ва вазифа гирёнида намешавад (сигнали себора шунида мешавад).



1.7.2 Вақти старт мондари (отложенный старт) муқаррар кардан



Тугмачаи  пахш кунед – индикатори тугмачаи дар мегирад, дар индикатори вақти калонтарини боздоштани сар кардани чомашӯӣ 24 соат («Н:24») пайдо мешавад. Тугмачаи  пахш карда, вақти заруриро муқаррар кунед (фосила мобайни дигаркунии нишона 1 соат аст).

Агар бекор кардани ин вазифаро зарур бошад, тугмачаи  пахш карда, вақти «Н:0» (то сар кардани чомашӯӣ) муқаррар кунед, - индикатор хомӯш карда мешавад.



1.8 ГИРОНИДАНИИ ХОМӢШ КАРДАНИ СИГНАЛДИҲИ ОВОЗӢ

1.8.1 Дар мошина сигналдиҳӣ муқаррар карда шудааст. Сигнали овозӣ сар кардани ва тамоми кардани кори мошин, ҳамчун дар вазифаҳои номувофиқ, дар вақти нохост пахш кардани шунида мешавад.

Дар як вақт пахш кардани тугмачаҳои  ва  дар муддати 3 сония хомӯш шудани сигналҳои овозӣ карда мешавад, ба ғайр аз сигналҳои, ки дар бораи нодӯростиҳо маълумот медиҳад дар дисплей «Sn-0» пайдо мешавад.

Дар пахши такрорӣ тугмачаҳои  ва  сигнали овозӣ гиронида мешавад (дар дисплей «Sn-1» пайдо мешавад).



1.9 ГИРОНИДАНИИ БАРНОМА ВА САРКУНИИ ЧОМАШӢӢ

1.9.1 Барои саркунии кори мошина бо барномаи интихоб кардагӣ тугмачаи  пахш кардан лозим аст – сигнали овозӣ шунида мешавад, асбоби блокони дар ба кор мебарояд ва чомашӯи сар мешавад. Дар вақти коркунии мошина ҳамчун индикатори амалиёти ҳозира, кадоме-ро мошина дар вақти ҳозира иҷро мекунад, индикатори ҳарорат, суръати фушурдани ва вазифаҳои иловагӣ (агар интихоб карда шудаанд), тасвир мешаванд. Агар вазифаи «Отложенный старт» (Старти монда) () интихоб шудааст, дар дисплей аввалини ҳисоб кардани вақт то саркунии чомашӯӣ, сар мешавад (нишонаи вақтӣ ва индикатори тугмачаи  – милт-милт мекунад).

1.9.2 Барои охор додани чомашӯиро моддаи махсусро, мувофиқи тавсияи истехсолкунанда, аз ҳисобе, ки дар мошина 15 литр об рехта мешавад, об кунед. Новаро кашада бароред ва ба куттии 2 моддаро бирезед, сонӣ новаро пӯшонед. Дастакро бо барномаи «ЧАЙҚОНИШ» гузаронед, агар зарур бошад суръати фушурданиро интихоб кунед, тугмачаи  пахш карда, барномаро гирёнед.

ДИҚҚАТ! Чомашӯи барои охор кардани бо кондитсионер молида набошад.

1.10 ПАУЗА ДАР ВАҚТИ КОРКУНИИ МОШИНА

1.10.1 Дар ҳолати пайдо шудани зарурати қатъ кардани чомашӯӣ бе бекор кардани барнома бояд тугмаи  -ро дар давоми 2 с зер карда истод – садои сигнали овозӣ мебарояд, индикатори тугмаи  чашмак мезанад, чомашӯӣ қатъ мегардад.

Барои давом додани чомашӯӣ бояд тугмаи  -ро зер намуд. Мошин иҷрои барномаро аз ҷои қатъ шудани амали чомашӯӣ давом медиҳад, муддати ба итмом расидани чомашӯӣ тӯл кашиданаш мумкин.

Дар барномаҳои «ГАЗВОРҲОИ НОЗУК», «ПАШМ», «ДАСТӢ», «КОМБИ-СТИРКА» қатъ кардани кори мошин номумкин аст.

ДИҚҚАТ! Дар ҳолати дар дохили мошин боқӣ мондани об ё аз 60 °C баланд будани ҳарорати он даричаи қушода намешавад.

1.11 МАНӢКАРДАНИИ БАРНОМА

1.11.1 Барои бекор кардани барнома дастакро ба симболи гузаронед – мошина хомӯш ва барнома бекор карда мешавад. Агар дарро қушодан зарур аст, барномаи «ОБРЕЗ» интихоб карда обро рехта партоед.

ДИҚҚАТ! Агар дар даруни мошина об бошад, дарро накушоед.

1.12 ХОМӢШКАРДАНИИ МОШИНА

1.12.1 Пас аз анҷомрасии кори мошина дар индикатори вақтӣ навиштаҷоти «End» пайдо мешавад, асбоби блокони мошина хомӯш карда мешавад, сигнали овозии себора шунида мешавад, индикаторҳои амалиёти чомашӯӣ ва индикатори тугмачаи  хомӯш карда мешаванд. Агар мошина аз шабакаи барқӣ хомӯш карда нашудааст, сигнал 5 бор бо интервали як дақиқа шунида мешавад.

1.12.2 Пас аз анҷом расидани кори мошина, дастакро бо симболи  гузаронида, ду шохаи симии барқ аз васлак кашед ва крани обдиҳиро маҳкам кунед. Дарро қушода ва чомашӯиро аз даруни мошина гиред.

2 БАРНОМАҶОИ ҶОМАШҶӢ

2.1 Дар мошин барномаҳои асосии зерини ҷомашӯӣ пешбинӣ шудааст (ПАХТА, ШИДДАТНОҚ, СИНТЕТИКА, ГАЗВОРҶОИ НОЗУҚ, ПАШМ) ва махсус (ДАСТӢ, ҶОМАШҶӢИ ТЕЗ, КОМБИ-СТИРҚА, ТОЗАКУНИИ ДОҶҶО, ЛИБОСҶОИ ВАРЗИШӢ, ПОӢАФЗОЛИ ВАРЗИШӢ, ФУШУРДАНИ НОЗУҚ, ҶАӢҚОНИШ, ОБРЕЗ, ФУШУРДАНИ) бо мутобикат ба нақшаи 1.

Жадвали 1 – Барномаҳои ҷомашӯӣ

Номҳои барномаҳо	Ҳарорати ҷомашӯӣ, °С	Имконияти истифода кардани куттии нова			Имконияти истифода кардани вазифаҳои иловагӣ	Сарборишавии максималӣ аз рӯи навъҳои СМА бо рақами аввали 2) дар нишондод, кг			Намуди газвор, чизҳо	Ифлосии чиз
		1	2	3		5	6	7		
ПАХТА ¹⁾	90	1	2	☼	☞ ☞ ☞ ☞ ☞ ☞	5,0	6,0	7,0	Сафед, саҳт рангкардашудаи ресмонӣ, катонӣ. Чизҳое, ки зарурати ҷушонданӣ доранд	Саҳт, миёна
	60								Саҳт рангкардашудаи ресмонӣ, катонӣ	
	40								Рангини ресмониӣ, катонӣ	Миёна, сабук
	30								Бо ранги раванда, тунук ресмонӣ, катонӣ	
	20									
СИНТЕТИКА	60	-	2	☼	☞ ☞ ☞ ☞	2,5	2,5 3,0 ³⁾	3,0	Саҳт рангкардашудаи синтетикӣ, аралаш буда	Саҳт, миёна
	40								Рангини тунуки синтетикӣ	
	30								Бо ранги равандатунуки синтетикӣ	Сабук
	20									
ГАЗВОРҶОИ НОЗУҚ	40	-	2	☼	☞ ☞ ☞ ☞	2,5	2,5 3,0 ³⁾	3,0	Чизҳо аз газворҳои тунук (шоҳӣ, синтетика, аралаш шуда), парда	Миёна, сабук
	30									Сабук
	20									
ПАШМ	40	-	2	☼	☞	1,0	1,0	1,5	Чизҳое аз пашм, нимпашмина (кашмир, моҳер ва ғайра), ки ба ҷомашӯӣ мошинӣ лоиқ мебошанд	Миёна, сабук
	30									
	20									
ТОЗАКУНИИ ДОҶҶО	40	1	2	☼	☞ ☞ ☞ ☞	5,0	6,0	7,0	Ресмонӣ, синтетикӣ	Миёна
	30									Сабук
	20									
ШИДДАТНОҚ ¹⁾	60	-	2	☼	☞ ☞ ☞ ☞	5,0	6,0	7,0	Ресмонӣ, катонӣ	Саҳт, миёна
	40									Миёна, сабук
	30									
	20									
ЛИБОСҶОИ ВАРЗИШӢ	30	-	2	☼	☞ ☞ ☞ ☞	2,5	2,5 3,0 ³⁾	3,0	Ресмонӣ, синтетикӣ, аралаш шуда	Миёна
	20									
ПОӢАФЗОЛИ ВАРЗИШӢ	30	-	2	☼	☞ ☞ ☞ ☞	2 парӣ			Ресмонӣ, аралаш шуда	Сабук
	20									

Номҳои барномаҳо	Ҳарорати ҷомашӯӣ, °C	Имконияти истифода кардани қуттии нова			Имконияти истифода кардани вазифаҳои иловагӣ	Сарборишавии максималӣ аз рӯи навъҳои СМА бо рақами аввали 2) дар нишондод, кг			Намуди газвор, чизҳо	Ифлосии чиз
		5	6	7						
ФУШУРДАНИ НОЗУК	-	-	-	-	☺	5,0	6,0	7,0	Чизҳо аз газворҳои тунук (шоҳӣ, синтетика, аралаш шуда)	-
ФУШУРДАНИ	-	-	-	-	☺	5,0	6,0	7,0	Ҳамаи намудҳои газворҳои	-
ОБРЕЗ	-	-	-	-	☺				-	-
ЧАЙҚОНИШ	-	1	2	☼	☺ ☺ [°] ☺ [°] ☺				Ҳамаи намудҳои газворҳои	-
КОМБИ-СТИРКА	40	-	2	☼	☺ ☺ [°] ☺	2,5	2,5 3,0 ³⁾	3,0	Газвори тунуки ресмонӣ, синтетикӣ, аралаш шуда (ҷомашӯе, ки бе ҷудокунии ба намуди газворҳои). Чизҳо пеш аз истифода кардани якум	Миёна
	30									
	20									
ҶОМАШҶИ ТЕЗ	30	-	2	☼ ⁴⁾	☺ ☺ [°]	2,0	2,5	3,0	Ҳамаи намудҳои газворҳои (ба ғайр аз пашм), ки зарурати тозкуниро доранд	Сабук
	20									
ДАСТӢ	30	-	2	☼	☺ ☺ [°] ☺	1,0	1,0	1,5	Чизҳои аз газворҳои, ки ба ҷомашӯӣ дастаки лоиқ мебошанд кардашуда	Сабук
	20									

1) Барномаи “Пахта” дар ҳарорати 60 °C ва “Пахта” дар ҳарорати 40 °C, “Шиддатнок” дар 60 °C ва “Шиддатнок” дар 40 °C барномаҳои стандартии ҷомашӯӣ кардани маҳсулоти аз газвори пахтагин барои муайян кардани хусусиятҳои истифодаи мошин мутобиқи СТБ EN 60456-2013 мебошад. Барномаҳои мазкур барои шустани маҳсулоти пахтагини дараҷаи миёнаи ифлосӣ дошта хизмат мекунад ва аз нуқтаи назари истифодаи барқи электрик ва сарфи об аз ҳама самараноктар мебошанд. Ҳарорати оби мавҷуд буда ҳангоми ҷомашӯӣ аз метёри барои ҳамин барномаҳо муайян шуда метавонад фарқ кунад.

2) Намунаи нишондоди навъи СМА бо рақами аввали 5 — СМА 50У87-XXX, бо рақами 6 — СМА 60С87-XXX и ва ғ.

3) Барои намунаҳои СМА 60С87-XXX, СМА 60С107-XXX.

4) Барои намунаҳои СМА 60У87-XXX, СМА 60У107-XXX, СМА 60У127-XX, СМА 70С87-XXX, СМА 70С107-XXX, СМА 70С127-XX, СМА 70С147-XX.

3 ГУЗОШТАНИ МОШИНА БА МЕБЕЛ (ЗЕРИ ТАХТАИ БОЛОИ МИЗ)

3.1 Гузоштани мошина ба мебел (зери тахтаи болои миз) барои мошинаҳои СМА 70С107-XXX, СМА 70С127-XX, СМА 70С147-XX пешбинӣ карда шудааст.

3.2 Қорҳои монтажи гузоштани мошина ба мебел бо мутахассиси боихтисос аз маркази хизматрасонӣ карда мешаваанд барои пардохти иловагӣ (ба нарх ҳам комплекти қисмҳои монтажи дар назар ҳаст).

3.3 Варианти тавсияи мебел барои гузоштани мошина зери тахтаи болои миз дар расми 4 (андоза дар миллиметр дода шудааст) ишора шудааст. Дар мебел бояд ҷой барои гузоштани рӯда ҳам ба назар гирифта шавад барои пешгирии кардани қатқунӣ ва дармондани рӯдаҳо.

Пеш аз гузоштани мошин бояд бодиккат баробар кардани сатҳои ҷои мебел бо обгарозу карда шавад: кунҷҳо байни сатҳои мебел бояд 90° бошанд.

3.4 Пеш аз гузоштани мошина бояд сӯроҳҳо таъмин карда шаванд:

- на камтар аз 10 мм байни деворҳои паҳлу ва ҷои мебел;
- на камтар аз 90 мм байни девори қафо ва девори ҳучра (тахмон).

ДИҚҚАТ! Вақте ғечондани мошина ба мебел рӯдахоро ва сими барқиро нагазонед.

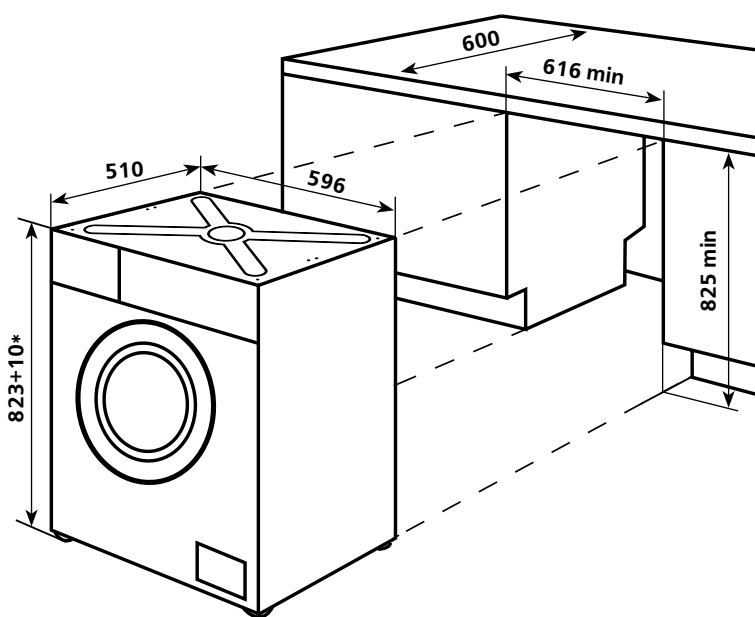

* Баландии мошина ба қисмҳои монтажи гузошташуда, ки дар ҳудуди допуск вобаста аз баландии муқаррари пояҳо иваз карда мешавад.

Расми 4 – Нақшаи гузоштани мошина

4 ВАРАҚАИ ТЕХНИКӢ (МИКРОФИША) ВА МАҶМУӢИ ҚУЗЪҲО

4.1 Номгузори маълумоти техники ва комплекси нишондода-шудааст мутобиан дар жадвали 2 ва 3.

Жадвали 2 – Варақаи техникӣ

Номгӯй	Андозаҳо	
Рамзи молӣ	Андозаҳои ба тавсифот мутобик дар корти кафолат нишон дода шудаанд	
Модел		
Сарбории номиналӣ, кг		
Синфи самаранокии энергетикӣ ¹⁾		
Истифодаи солони кувваи барқ кВт·с/сол, на зиёда аз ²⁾		
Қимати миёнаи истифодаи кувваи барқ барои барномаи стандарти чомашӯии либоси пахтагин кВт·с, не более ³⁾		60 °C (сарбории пурра)
		60 °C (1/2 сарборӣ)
		40 °C (1/2 сарборӣ)
Иқтидори истифодашаванда, Вт, на зиёда аз ³⁾		дар «Хомӯш»
		дар «Фаъл гузошта шудааст»
Хароҷоти солони об, л/сол, на зиёда аз ⁴⁾		
Синфи самаранокии ҷафиш ^{1), 5)}		
Шумораи зиёдтарини гардини устувона ҳангоми ҷафиш, гардиш/дақиқа		
Қимати миёнаи миқдори намнокии боқимонда, %, на зиёда аз ³⁾		
Барномаҳои «Пахта 60 °C» ва «Пахта 40 °C», «Шиддатнок» дар 60 °C ва «Шиддатнок» дар 40 °C барои шустани маснуоти пахтагини дараҷаи ифлосиаш мӯътадил таъин шудаанд ва барномаҳои нисбатан самараноки истифодаи кувваи барқ ва хароҷоти об мебошанд		
Вақти миёнаи иҷрои барномаи стандарти чомашӯии либоси пахтагин, дақиқа ³⁾		60 °C (сарбории пурра)
		60 °C (1/2 сарборӣ)
		40 °C (1/2 сарборӣ)
Сатҳи таҳриршудаи шиддати садо, дБ, на зиёда		ҳангоми шустан
		ҳангоми ҷафидан
Андозаҳои таҷҳизот, см ³⁾		баландӣ ⁶⁾
	бар	
	бари тана	
	умқи идораи панел	
	доираи назорати назорат бо тугмаҳо ва дастаҳо	
	умқ бо дариҷаи боз	
Вазни нетто, кг, на зиёда		
Иқтидори номиналии истифодашаванда, Вт		
Миқдори тилло, г		
Миқдори нуқра, г		

¹⁾ Синфҳои самаранокии энергетикӣ ва самаранокии ҷафиш тибқи СТБ 2457-2020 муайян карда шудаанд.

²⁾ Барои 220 марҳилаи шустушӯӣ барномаҳои «Пахта 60 °C», «Пахта 40 °C», «Шиддатнок» дар 60 °C ва «Шиддатнок» дар 40 °C ҳангоми сарбории пурра ё қисмӣ, речаҳои «Хомӯш» ва «Фаъл гузошта шудааст» ҳисоб карда шудааст. Истифодаи воқеии кувва аз суръат ва речаҳои кор вобастагӣ дорад.

³⁾ Ченкунӣ ва ҳисоби андозаҳои баҳрабардорӣ тибқи СТБ EN 60456-2013 амалӣ шудааст.

⁴⁾ Барои 220 марҳилаи шустушӯӣ барномаҳои «Пахта 60 °C», «Пахта 40 °C», «Шиддатнок» дар 60 °C ва «Шиддатнок» дар 40 °C ҳангоми сарбории пурра ё қисмӣ ҳисоб карда шудааст. Хароҷоти воқеии об аз шароитҳои баҳрабардорӣ вобастагӣ дорад.

⁵⁾ Аз G (самаранокии камтарин) то A (самаранокии калонтарин).

⁶⁾ Дар 1 см иҷозатдодашуда вобаста ба баландии муқарраршудаи таъхир танзимшаванда тағйир меёбад.

Эзоҳ – Муайян кардани андозаҳо дар таъхирҳои махсус тибқи методикаҳои муайян амалӣ карда мешавад.

4.2 Дар жадвали маълумоти техники бо забони тоҷики нишон додашудааст. Номгузори маълумот дар расми 5 нишондодашуда-аст, зарур аст бо маълумоти дар жадвали иҷро мутобиан намояд.

Жадвали 3 – Комплекси



Номгузори	Шумора, дона.
Шланги обгузар (дар маҷму бо филтр ва шайба)	Ҳаҷми нишондоди муқараршуда дар картаи кафолати нишондодашудааст
Кронштейн	
Сарпӯшонак	
Қалпоқ (бо аломати МАХ)	

ATLANT	Дараҷа самаранокии энергетикӣ Диапазон шиддатҳои номи:
Ишораи навъ ва иҷро маҳсулот	Қудрати исеъмолии номӣ: Андохтани максималии чизҳо: Фишор дар шабакаи бо об таъминкунӣ:
Ҳуҷҷати нормативӣ	Дар Ҷумҳурияи Беларусь тайёр карда шудааст
Дараҷаи иқлимӣ маҳсулот	ҶГА "АТЛАНТ", Ҳиёбони Победителей, 61, шаҳри Минск
Нишонаи мутобиқат	

Расми 5 – Жадвали

1. МАШИНАНЫН ИШТЕШИ

1.1 БАШКАРУУ ОРГАНДАРЫ

1.1.1 Машинанын башкаруу органдары, 1-сүрөттө көрсөтүлгөндөй, башкаруу панелинде жайгашкан. 2-сүрөттө көрсөтүлгөндөй, программа тандоо бурамасы (мындан кийин – бурама) машинаны өчүрүү/иштетүүгө жана жуу программасын тандоого кызмат кылат. Бураманын айланасында программалардын аттары жана  белгиси көрсөтүлгөн. Бурама эки багытта тең буралат (саат жебеси боюнча жана ага каршы) жана керектүү программанын бөлүгүнө коюлат. Бураманы  белгисине бураганда машина өчөт жана тандалган программа жокко чыгарылат.



Кошумча функцияларды тандоо кнопкасы

3-сүрөттө көрсөтүлгөндөй, ар бир кнопка башкаруу панелинде символ менен белгиленген. Кнопка басылганда, жуу программасына кошумча функциялар кошулат.

Кир сыгылып жаткан учурда анын кнопкасын  басуу барабандын максималдуу сыгуу ылдамдыгын аткарууга мүмкүнчүлүк берет (мындан кийин – сыгуу ылдамдыгы). Тандалып алынган сыгуу тездиги топ келуучу индикатор менен жанат.

Температураны тандоо  кир жууш программасы берилген температурадан өзгөчө кир жууш температурасын тандоону мүмкүн кылат. Тандалып алынган температура топ келуучу индикатор менен жанат.

▶|| (СТАРТ/ПАУЗА) кнопкасы машинанын тандалган программасын иштетүү (старт) үчүн жана программаны жокко чыгарбай, убактылуу токтотуу (пауза) үчүн колдонулат.

Түнкү режим кнопкасы  машинанын тыбышын эң төмөн деңгээлде кармап иштетет. Ал кнопканы басканда, кир азыраак сыгуу ылдамдыгында жуулат жана добуш сигнализациясы иштебейт. Бул режимди иштеткенде, убакыт индикаторунда жуу убактысынын алдында  белгиси пайда болот.







1.2 ЖАРЫК ИНДИКАТОРЛОРУ

1.2.1 Машинанын иштөөсүн индикациялоо зонасында, 3-сүрөттө көрсөтүлгөндөй, убакыт, жуу операцияларынын жана кошумча функция

тандоо кнопкаларынын жарык индикаторлору күйөт.

1.2.2 Убакыт индикатору жуу убактын жана “кийинкиге калтырылган старт”  функциясы тандалган учурда, жуу башталганга чейин калган убакытты көрсөтөт.

1.2.3 Жуу операция индикаторлору:

-  – кийинкиге калтырылган старт;
-  – баштапкы жуу;
-  – жибитүү;
-  – негизги жуу;
-  – чайкоо;
-  – бакта суусу менен токтотуу;
-  – сыгуу жана сууну чыгаруу.

1.2.4 Ар бир кошумча функцияны тандоо кнопкасынын жана  кнопкасынын өзүнүн индикатору бар. Температураны жана сыгуу ылдамдыгын тандоо кнопкаларынын сан маанилери менен бир нече индикаторлору бар.

1.3 КОШУМЧА ФУНКЦИЯЛАР

1.3.1 Кошумча функцияларды иштетүү мүмкүнчүлүгү жуу программасына карата болот (1-таблицаны көр). Керектүү функция тиешелүү кнопканы басуу аркылуу иштетилет.

1.3.2 Кийинкиге калтырылган старт  кир жуунун башталышын 1 сааттан 24 саатка чейин белгилүү бир убакытка жылдырууга мүмкүнчүлүк берет. Бул функцияны тандаганда, убакытты бир сааттык интервал менен өзгөртсө болот.

1.3.3 Баштапкы жуу  өтө кир пахта кездемеси үчүн каралган.

Бул функция тандалганда, кездеме, жуучу заттар аралашкан, температурасы 30 °C сууда жуулат. Бул негизги жууга киришкенде кирдин жакшы жуулушуна жардам берет.

1.3.4 Жибитүү  өтө кир пахта кездемеси үчүн каралган. Кездеме,

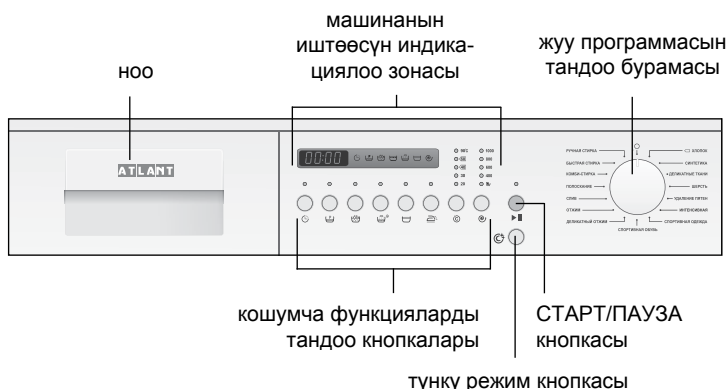

1-сүрөт – Башкаруу панели

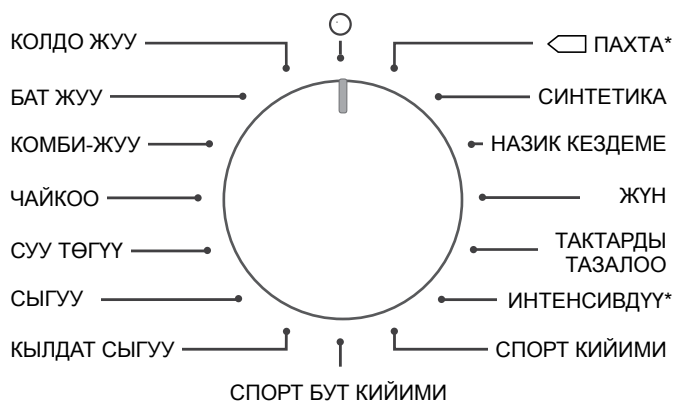

*  символу менен кир жуунун стандарттык программасы белгиленген (машинанын үлгүсүнө жараша).

2-сүрөт – Программа тандоо бурамасы

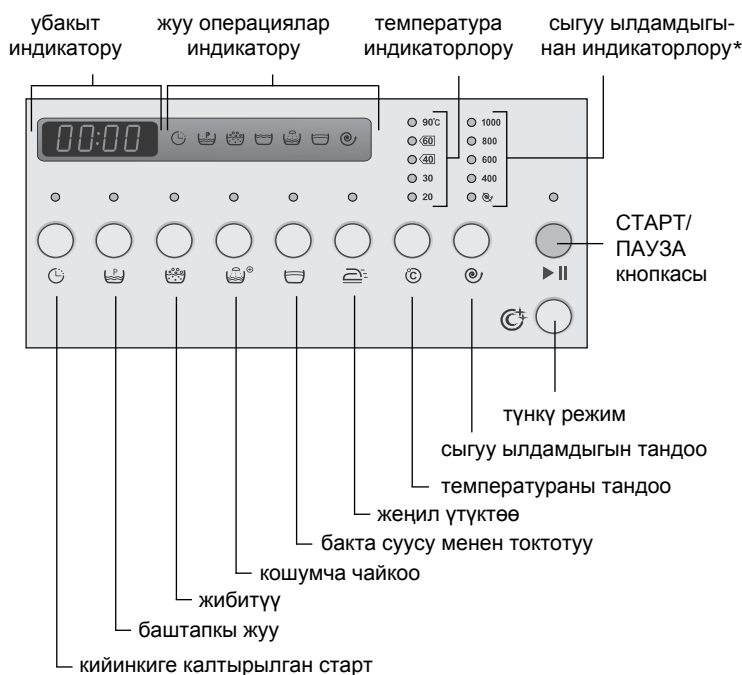

* Сыгуу ылдамдыгынын корсоткүчтөрү машинанын моделине карай болот.

3-сүрөт – Индикациялоо зоналары жана башкаруу кнопкалары

жуучу заттар аралашкан сууда, 2 саат бою жибитилип (кез-кези менен оодарылат), тандалган программа боюнча жуулат. Бул функцияны тандоодо баштапкы жуу функциясы  да иштетилет – ошого тиешелүү эки индикатор күйөт. Жибитүү баштапкы жуудан кийин жибитүү индикатору өчүп-күйүп баштаганда аткарылат.

Жибитүү мөөнөтүн кыскартуу үчүн,  кнопкасын кайра басыш керек – функция өчүп, машина тандалган программа менен иштеп баштайт.

1.3.5 Кошумча чайкоо  жаш балдардын кийимдерин, жуучу заттарга аллергиясы бар адмдардын кийимдерин, же жуучу заттарды таза чайкай албаган, өтө жумшак сууда жуу үчүн каралган.

Бул функцияны тандоодо программага дагы бир чайкоо кошулат.

1.3.6 Бакта суусу бар кезде токтотуу  жука кездемелерден жасалган буюмдардын кир жуу учурунда бырышуусун азайтуу үчүн колдонулат.

Бул функцияны тандалганда, сууну төгүү жана сыгуу аткарылбайт. Жууп бүткөндөн кийин сууну төгүү керек: бураманы  белгисине коюп, «СУУНУ ТӨГҮҮ» программасын тандап аткарыңыз.

1.3.7 Жеңил үтүктөө  кездемелердин кир жуу жана сыгуу учурунда бырышуусун азайтуу жана кийинки үтүктөөнү жеңилдетүү үчүн колдонулат. Бул функция кир жуунун кылдат режимин колдонуп, этияттык менен сыгып, буюмдарда бырыштын көп болбошуна көмөктөшөт.

1.4 МАШИНАНЫ ИШТЕТҮҮ ЖАНА ПРОГРАММА ТАНДОО

1.4.1 Машинаны иштетүү үчүн, 2-сүрөттө көрсөтүлгөндөй, бураманы керектүү программага тууралап коюңуз. Машинанын иштөөсүн индикациялоо зонасында: жуу убактысынын, тандалган програманын жуу операцияларынын, жуунун температурасынын жана сыгуу ылдамдыгынын индикаторлору күйөт.

Программа тандаганда, 1-таблицада көрсөтүлгөндөй, жуунун негизги параметрлери автоматтык түрдө тандалат (сыгуу ылдамдыгы, суу температурасы, убакыт ж.б.).

1.4.2 Убакыт индикаторунда көрсөтүлгөн жуу мөөнөтүн узактыгы лабораториялык шарттарда текшерилген. Ал көрсөткүч машинанын иштөө учурунда температурага, суу түтүктөрүндөгү бысымга, жүктөлгөн кир буюмдардын массасына, кездемелердин түрлөрүнө, токтун күчүнүн өзгөрүүсүнө карап (жогорулашы же азайышы ж.б.) өзгөрүшү мүмкүн.

ЭСКЕРТҮҮ! Дисплейдеги жуу убактысы менен чындыгында жуу бүткөн убакыт айырмаланышы мүмкүн.



1.4.3 Программа жуу башталганга чейин гана тандалат. Машина иштеп жаткан учурда (машинаны өчүрбөй туруп) бураманы башка программанын бөлүгүнө койсо, мурда тандалган программа өзгөрбөйт.

1.4.4 Программа тандагандан кийин, жуунун параметрлерин өзгөртсө жана кошумча функцияларды тандаса болот (1.5 – 1.7 караңыз).

1.5 ТЕМПЕРАТУРАНЫ ТАНДОО

1.5.1 Номер 3 сүрөткө ылайык  басмакты басуу менен программада берилген температураны өзгөртсө болот. Басмакты баскан учурда кезек кезеги менен сандуу белгидеги индикаторлор күйүп чыгат. Машинада берилген суу температурасынын көрсөткүчтөрү: 20 °C, 30 °C, 40 °C, 60 °C, 90 °C.

1.6 СЫГУУ ЫЛДАМДЫГЫН ТАНДОО

1.6.1 Номер 3 сүрөткө ылайык  басмакты басуу менен программада берилген сыгуу ылдамдыгын акырындатса болот. Басмакты баскан учурда кезек кезеги менен сыгуунун сандуу белгидеги индикаторлор күйүп чыгат максималдуудан баштап (машинанын моделине жараша) минималдууга чейин  (сыгуу токтотулду) кийинки кайталоо менен.

ЭСКЕРТҮҮ! Сыгуу ылдамдыгы негизги жуу операцияларынын ортосунда өзгөртүрүлбөйт жана тандалган программага карай болот.

ЭСКЕРТҮҮ! Эгерде жүктөлгөн буюмдар айлампа ичинде бирдей бөлүштүрүлбөй калса, сыгуу ылдамдыгы азаят же сыгуу жүргүзүлбөйт.



1.7 КОШУМЧА ФУНКЦИЯЛАРДЫ ТАНДОО

1.7.1 3-сүрөттө көрсөтүлгөндөй, кошумча программаны тандоо үчүн, ага тиешелүү кнопка басылат – дал келүүчү индикатор күйөт. Кайра басканда функция токтоп, индикатор өчөт.

Кошумча функциялар жуу башталганга чейин гана тандалат. Машина иштеп жаткан учурда кнопкалар басылса, үч жолу сигнал берилет – кошумча функция ишке кирбейт.

ЭСКЕРТҮҮ! Эгер программага туура келбеген функция тандалса, функция ишке кирбейт (үч жолу сигнал берилет).





1.7.2 Кийинкиге калтырылган старттын убактын көрсөтүү

 кнопкасын басыңыз – кнопканын индикатору күйөт жана убакыт индикаторунда эң чоң мөөнөт көрсөтүлөт – 24 саат («Н:24»).  кнопкасын басып, керектүү убакытка коюңуз.





Бул функцияны өчүрүү керек болсо,  кнопкасын басып, «Н:0» деген убакытты көрсөтүш керек (жуу башталганга чейин) – кнопканын индикатору өчөт.



1.8 ДОБУШ СИГНАЛИЗАЦИЯСЫН ИШТЕТҮҮ/ӨЧҮРҮҮ

1.8.1 Машинанын добуш сигнализациясы бар. Добуш сигналы машинанын иштеп баштаганын же бүткөнүн коштойт жана туура келбеген функцияларды бергенде, машина берилген программа боюнча иштеп турган кезде кокустан кнопкалар басылып калса жаңырат.

 жана  кнопкаларын бирге 3 секундда басып турса, машинанын добуш сигналдары өчөт (дисплейде «Sn-0» белгиси пайда болот). Бирок, машинанын бузулгандыгы жөнүндө маалымдаган сигналдар өчпөйт.  жана  кнопкаларын кайра басканда, добуш сигнализациясы иштеп калат (дисплейде «Sn-1» белгиси пайда болот).





1.9 ПРОГРАММАНЫ ИШТЕТҮҮ ЖАНА КИР ЖУУНУН БАШТАЛЫШЫ



1.9.1 Машина, тандалган жуу программасы боюнча иштеш үчүн,   кнопкасын басыш керек – кнопканын индикатору күйөт, добуш сигнал жаңырат, эшиктин бекитүү механизми иштеп, кир жуулуп баштайт. Убакыт индикатору жуунун бүтүшүнө канча убакыт калганын тескери эсептеп көрсөтүп турат. Кир жуулуп жатканда, аткарылып жаткан жуу операциясынын индикатору, температура, сыгуу ылдамдыгы жана кошумча функциялардын индикаторлору да күйүп турат (эгер алар тандалган болсо). Эгерде, “кийинкиге калтырылган старт” () кошумча функциясы басылган болсо, анда кир жуу башталганга калган убакытты артка саноо башталат (убакыттын көрсөткүчү жана   кнопкасы өчүп-күйүп турат).

1.9.2 Жуудан кийин буюмдарды крахмалдоо үчүн, атайын крахмалдоочу затты, ал затты чыгаргандардын сунуштарына карай, болжол менен 15 литр көлөмдөгү сууга ылайык эсептеп кошуу керек. Ноону ачып, 2-бөлүмүнө затты куюп, ноону жаап коюңуз. Бураманы “ЧАЙКОО” программасына тууралап, керек болсо, сыгуу ылдамдыгын тандап,   кнопкасын басып программаны иштетиңиз.

ЭСКЕРТҮҮ! Крахмалдануучу буюмдар кондиционер менен жуулбаган болушу керек.

1.10 МАШИНАНЫ УБАКТЫЛУУ ТОКТОТУУ

1.10.1 Машинаны токтотуу үчүн программаны токтотпой   басмакты басып туруу учурунда 2 с – үндүү белги чыгат,   басмактын индикатору жанып өчүп турат, кир жуу токтойт.

Кир жууну улантуу үчүн   басмакты басыш керек. Машина программаны токтотулган кир жууштун операциясынын башынан улантат, кир жууштун аягына чейинки убакыт узарат.

«ЖУКА КЕЗДЕМЕЛЕР», «ЖУН», «КОЛДО», «КОМБИ» программаларында машинаны токтотуу мүмкүн эмес.



КӨҢҮЛ БУРГУЛА! Машинанын бакында суу бар учуруна же суу температурасында 60 °C өйдө болсо эшикче ачылбайт.

1.11 ПРОГРАММАНЫ ТОКТОТУУ

1.11.1 Аткарылып жаткан программаны токтотуу үчүн, бураманы  символуна тууралаңыз – машина өчөт жана аткарылып жаткан программа жокко чыгат. Эшикти ачуу керек болсо, сууну “СУУНУ ТӨГҮҮ” программасын тандап, иштетип төгүп салуу керек.

ЭСКЕРТҮҮ! Суу дөнгээлин машинанын эшигинин айнегинен көрүп аныктоого мүмкүн болсо, эшикти ачууга мүмкүн эмес.

1.12 МАШИНАНЫ ӨЧҮРҮҮ

1.12.1 Акыркы жуу операциясы бүткөндөн кийин убакыт индикаторунда «END» жазуусу пайда болот, эшиктин бекитүү механизми өчөт, үч добуш сигналы берилип, жуу операциялар индикаторлору жана   кнопкасынын индикатору өчөт.

Эгер машина электр тармагынан үзүлгөн эмес болсо, үч добуш сигналы 1 минута интервал менен дагы 5 жолу берилет.

1.12.2 Жуу бүткөндө, бураманы  символуна тууралап машинаны өчүрүп, розеткадан шнурдун вилокасын сууруп, суу келген кранды жаап коюу сунушталат. Эшикти ачып, буюмдары алыңыз.

2 ЖУУ ПРОГРАМАЛАРЫ

2.1 Машинада жуунун негизги программалары каралган (ПАХТА, ИНТЕНСИВДҮҮ, СИНТЕТИКА, НАЗИК КЕЗДЕМЕ, ЖҮН) жана атайын (КОЛДО ЖУУ, БАТ ЖУУ, КОМБИ-ЖУУ, ТАК ЧЫГАРУУ, СПОРТ БУТ КИЙИМИ, СПОРТ КИЙИМДЕРИ, ЧАЙКОО, СУУ ТОГҮҮ, СЫГУУ) жуу 1 чи таблицадагыдай.

1-таблица – Жуу программалары

Программанын аты	Жуу температурасы, °C	Ноонун бөлүмдөрүн колдонуу мүмкүнчүлүгү			Кошумча функцияларды колдонуу мүмкүнчүлүгү	Белгисиндеги биринчи саны менен СМА үлгүлөрү боюнча максималдуу жүктөм ²⁾ , кг			Кездеме түрү, буюмдар	Буюмдун кирдешинин деңгээли
		1	2	☼		5	6	7		
ПАХТА ¹⁾	90	1	2	☼		5,0	6,0	7,0	Ак, туруктуу боёлгон пахта буюмдары, зыгыр буласынан жасалган буюмдар. Кайнатып жууй турган буюмдар	Катуу, орто
	60								Туруктуу боёлгон пахта буюмдары, зыгыр буласынан жасалган буюмдар	
	40								Түстүү пахта буюмдары, зыгыр буласынан жасалган түстүү буюмдар	Орто, жеңил
	30								Туруксуз боёлгон жука пахта жана зыгыр буласынан жасалган буюмдар	
	20									
СИНТЕТИКА	60	-	2	☼		2,5	2,5 3,0 ³⁾	3,0	Туруктуу боёлгон синтетикалык, аралаш буюмдар	Катуу, орто
	40								Түстүү жука синтетикалык буюмдар	
	30								Туруксуз боёлгон жука синтетикалык буюмдар	Жеңил
	20									
НАЗИК КЕЗДЕМЕ	40	-	2	☼		2,5	2,5 3,0 ³⁾	3,0	Жука кездемелерден жасалган буюмдар (жибек, синтетика, аралаш), гардиналар	Орто, жеңил
	30									Жеңил
	20									
ЖҮН	40	-	2	☼		1,0	1,0	1,5	Машинада жууга мүмкүн болгон жүн, жарым жүн буюмдары (кашемир, мохер ж.б.)	Орто, жеңил
	30									
	20									
ТАКТАРДЫ ТАЗАЛОО	40	1	2	☼		5,0	6,0	7,0	Пахта, синтетика буюмдары	Орто
	30									Жеңил
	20									
ИНТЕНСИВДҮҮ ¹⁾	60	-	2	☼		5,0	6,0	7,0	Пахта, зыгыр буласынан жасалган буюмдар	Катуу, орто
	40									Орто, жеңил
	30									
	20									
СПОРТ КИЙИМИ	30	-	2	☼		2,5	2,5 3,0 ³⁾	3,0	Пахта, синтетика, аралаш буюмдар	Орто
	20									
СПОРТ БУТ КИЙИМИ	30	-	2	☼		2 жуп			Пахта, аралаш буюмдар	Жеңил
	20									

Программанын аты	Жуу температурасы, °C	Ноонун бөлүмдөрүн колдонуу мүмкүнчүлүгү			Кошумча функцияларды колдонуу мүмкүнчүлүгү	Белгисиндеги биринчи саны менен СМА үлгүлөрү боюнча максималдуу жүктөм ²⁾ , кг			Кездеме түрү, буюмдар	Буюмдун кирдешинин деңгээли
		5	6	7						
КЫЛДАТ СЫГУУ	–	–	–	–	☺	5,0	6,0	7,0	Жука кездемелерден жасалган буюмдар (жибек, синтетика, аралаш)	–
СЫГУУ	–	–	–	–	☺	5,0	6,0	7,0	Кездемлердин бардык түрлөрү	–
СУУ ТӨГҮҮ	–	–	–	–	☺				–	–
ЧАЙКОО	–	1	2	☼	☺ ☼ ☼ ☼				Кездемлердин бардык түрлөрү	–
КОМБИ-ЖУУ	40	–	2	☼	☺ ☼ ☼	2,5	2,5 3,0 ³⁾	3,0	Жука пахта, синтетика, аралаш буюмдар (кездеме түрү боюнча болуштүрбөй жууса болот). Биринчи колдонууга чейинки жуулуучу буюмдар	Орто
	30									
	20									
БАТ ЖУУ	30	–	2	☼ ⁴⁾	☺ ☼	2,0	2,5	3,0	Жаңылоону талап кылган кездемлердин бардык түрлөрү (жүндөн башкасы)	Жеңил
	20									
КОЛДО ЖУУ	30	–	2	☼	☺ ☼ ☼	1,0	1,0	1,5	Колдо жуулучу кездемелерден жасалган буюмдар	Жеңил
	20									

¹⁾ 60 °C «ПАХТА» жана 40 °C «ПАХТА», 60 °C «ИНТЕНСИВДҮҮ» жана 40 °C «ИНТЕНСИВДҮҮ» программалары СТБ EN 60456-2013 ылайык машинанын эксплуатациялык мүнөздөмөлөрүн аныктоо үчүн пахталуу кездемелерден тигилген кийим-кечелерди жуунун стандарттык программалары болуп саналат. Бул программалар орточо деңгээлде кирдеген пахталуу кийим-кечени жуу үчүн арналган жана электр энергиясын керектөө жана сууну сарптоо көз карашынан көбүрөк натыйжалуу программалар болуп саналат. Жуу учурундагы суунун факт түрүндөгү температурасы бул программалар үчүн билдирилгенден айырмаланышы мүмкүн.

²⁾ СМА үлгүсүн биринчи саны 5 — СМА 50У87-XXX менен, сан 6 — СМА 60У87-XXX менен ж.б. белгилөөнүн үлгүсү.

³⁾ СМА 60С87-XXX, СМА60С107-XXX моделдери үчүн.

⁴⁾ СМА 60У87-XXX, СМА 60У107-XXX, СМА 60У127-XX, СМА 70С87-XXX, СМА 70С107-XXX, СМА 70С127-XX, СМА 70С147-XX моделдери үчүн.

3 МАШИНЕНИ ЭМЕРЕК (ҮСТӨЛ ҮСТҮН АСТЫНА) ИЧИНЕ ОРНОТУУ

3.1 Эмерек (үстөл үстүн астына) орнотуу СМА 70С107-XXX, СМА 70С127-XX, СМА 70С147-XX машинелер үчүн көрсөтүлөт.

3.2 Машинени эмеректин ичине орнотуу боюнча куроо кызматы тейлөө борборунун адиси кошумча төлөмгө (эсебине куроо бөлүктөрдүн топомунун баасы кирет) аткарат.

3.3 Машинен үстөл үстүн астына орнотуу үчүн сунушталган эмеректин түрү 4 сүрөттө көрсөтүлгөн (ченемдер миллиметр менен берилген). Эмеректин ичинде түтүктөрдүн ашыкча бүгүлүп же кысылууну болтурбоого, оюктар көрсөтүлүшү керек.

Машинени орнотуу алдында ватерпасты колдонуп, эмерек оюктун беттерин текшилөө керек: эмерек беттеринин ортосундагы бурчтары 90° түзүшү керек.

3.4 Машинени коюуда тешиктерди камсыз кылуу керек:

— оюк жана машиненин каптал жагынын ортосунда 10 мм кем эмес;

— машинени арт жагынын жана бөлмөнүн (оюктун) дубалынын ортосунда 90 мм кем эмес

ЭСКЕРТҮҮ! Машинени эмерек ичине кыстарууда түтүктөр менен электр жемдөө кабели кысылып калбашына көңүл буруңуз.

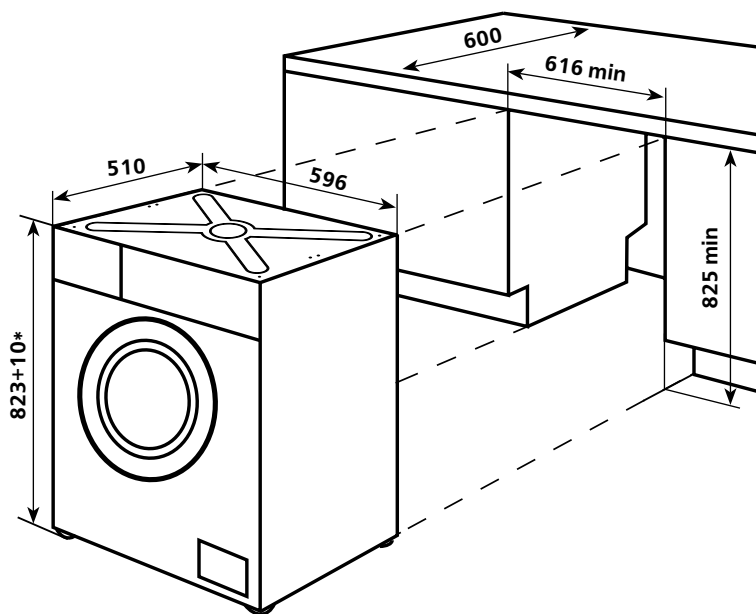

* Орнотулган таганчыктардын бийиктигине карап куроо бөлүктөрү орнотулган машиненин бийиктиги айырмаланат.

4- сүрөт – Машине кыстаруу схемасы

**4 ТЕХНИКАЛЫК БАРАК (МИКРОАФИША)
ЖАНА КОМПЛЕКТТӨӨЧҮ**

4.1 Техникалык муноздому жана анын комплектациясы 2 жана 3 таблицада корсотулгон.

2-таблица – Техникалык барак

Аталышы		Мааниси
Товардык белги		Мүнөздөмөлөргө тиешелүү маанилер кепилдик картасында көрсөтүлгөн
Модель		
Номиналдуу жүктөм, кг		
Энергиялык натыйжалуулук классы ¹⁾		
Электр энергиясын жылдык керектөө, кВт.с/жыл, андан ашык эмес ²⁾		
Пахтадан жасалган кийимди жуунун стандарттык программасы үчүн электр энергиясын керектөөнүн орточо мааниси, кВт.с, ашык эмес ³⁾	60 °C (толук салуу)	
	60 °C (1/2 салуу)	
	40 °C (1/2 салуу)	
Керектелүүчү кубаттуулуктун, Вт, андан ашык эмес ³⁾	«Өчүрүлгөн» режим «Иштеген бойдон калтырылган» режим	
Суунун жылдык чыгымы, л/жыл, андан ашык эмес ⁴⁾		
Сыгуунун натыйжалуулук классы ^{1), 5)}		
Сыгуу учурундагы барабандын айлануусунун максималдуу жыштыгы, мин/айп		
Калган нымдуулуктун өлчөмүнүн орточо мааниси, %, андан ашык эмес ³⁾		
«Пахта» 60 °C жана «Пахта» 40 °C, «Интенсивдүү» 60 °C жана «Интенсивдүү» 40 °C программалары орточо булганган пахтадан жасалган кийимдерин жууганга багытталган жана электр энергиясын керектөө, суу чыгымдары көз карашынан алганда кыйла натыйжалуу программа болуп саналат		
Пахтадан жасалган буюмду жуунун стандарттык программасын аткаруунун орточо убактысы ³⁾	60 °C (толук салуу)	
	60 °C (1/2 салуу)	
	40 °C (1/2 салуу)	
Үн кубаттуулугунун коррекцияланган деңгээли, дБ, андан ашык эмес	Жуу учурунда	
	Сыгуу учурунда	
Габариттик өлчөмү, см ³⁾	бийиктиги ⁶⁾	
	эни	
	корпусу боюнча тереңдиги башкаруу панелинин тереңдиги	
	топчу жана бүчүрлөр, анын ичинде башкаруу панели канчалык ачык эшиги менен тереңдиги	
Масса нетто, кг, андан ашык эмес		
Номиналдуу керектелүүчү кубаттуулук, Вт		
Алтындын өлчөмү, г		
Күмүштүн өлчөмү, г		

¹⁾ Энергиялык натыйжалуулук жана сыгуу натыйжалуулугу класстары СТБ 2457–2020 ылайык аныкталган.

²⁾ Толук салынган жана айрым бөлүгү салынган «Өчүрүлгөн» жана «Иштеген бойдон калтырылган» режимдериндеги «Пахта 60 °C», «Пахта 40 °C», «Интенсивдүү 60 °C» жана «Интенсивдүү 40 °C» программаларында жуунун 220 стандарттык цикли үчүн эсептелген. Энергияны иш жүзүндө керектөө иштин интенсивдүүлүгүнөн жана режимдерден көз каранды.

³⁾ Эксплуатациялык параметрлерди өлчөө жана эсептөө СТБ EN 60456-2013 ылайык ишке ашырылды.

⁴⁾ Толук салынган жана айрым бөлүгү салынган «Пахта 60 °C», «Пахта 40 °C», «Интенсивдүү 60 °C» жана «Интенсивдүү 40 °C» программаларында жуунун 220 стандарттык цикли үчүн эсептелген. Суунун иш жүзүндөгү чыгымы эксплуатациялоо шарттарынан көз каранды.

⁵⁾ G дан (кайла аз натыйжалуулук) A га чейин (кайла көп натыйжалуулук).

⁶⁾ Жөнгө салуучу таянычтын белгиленген бийиктигине жараша 1 см берилген чекте өзгөрөт.

Эскертүү – Техникалык мүнөздөмөлөрдүн аныктамасы атайын жабдылган лабораторияларда белгилүү бир методикалар боюнча ишке ашырылат.

4.2 Буюмдун таблицасында техникалык муноздомолору орус тилинде корсотулгон. 5 сүрөттө корсотулгон муноздому аталыштарын, буюмдагы таблицкада корсотулгон аталыштары менен салыштырып коруу зарыл.

3-таблица – Комплекттөөчүлөр

Аталышы	Саны, шт.
Суу токкуч шланг (шайба жана фильтр комплекте)	Муноздомуго жооптор гарантия баракчасында корсотулгон
Кронштейн	
Тыкма	
Жапкыч (меткасы MAX)	

ATLANT	Энергетикалык эффективдүүлүк классы
Үлгүнү белгилөө жана буюмду аткаруу	Номиналдык чыңалуу диапозону: Номиналдык керектелүүчү кубаттуулук:
Нормативдик документ	Максималдык жүктөө: Суу түтүк түйүнүндөгү басым: Беларусь Республикасында жасалган "АТЛАНТ" ЖАК, Минск ш., Победителей көч., 61
Буюмдун климаттык классы	
Шайкештигинин белгиси	

5-сүрөт – Таблицасы

