

# vestfrost

RU

**КОМБИ ХОЛОДИЛЬНИК NO FROST**  
Руководство по эксплуатации

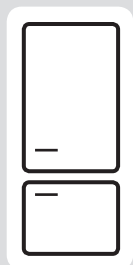

**VF 373 ED**

RU

2

# Указатель

<b>ПЕРЕД ИСПОЛЬЗОВАНИЕМ УСТРОЙСТВА .....</b>	<b>5</b>
Предупреждения общего характера .....	5
Старые и вышедшие из строя холодильники .....	8
Предупреждения относительно безопасного пользования .	9
Установка и эксплуатация холодильника.....	10
До начала эксплуатации холодильника .....	11
Информация о технологии охлаждения нового поколения	12
<b>ДЕТАЛИ И КАМЕРЫ ХОЛОДИЛЬНИКА.....</b>	<b>13</b>
<b>РАЗЛИЧНЫЕ ФУНКЦИИ И ВОЗМОЖНОСТИ .....</b>	<b>15</b>
Дисплей и панель управления .....	15
Управление холодильником .....	16
Режим интенсивной заморозки .....	16
Режим интенсивного охлаждения .....	16
Экономичный режим .....	17
Режим «Отпуск» .....	18
Режим охлаждения напитков .....	19
Режим отключения освещения .....	19
Функции режима защиты от детей.....	20
Режим заставки .....	20
Настройки температуры холодильной камеры.....	21
Настройки температуры морозильной камеры .....	22
Предупреждения по поводу настройки температуры .....	23
Аксессуары .....	24
Ящик морозильной камеры .....	24
Полка охладителя .....	24
Регулятор влажности .....	25
Регулируемая дверная полка (в некоторых моделях).....	25
Регулируемая стеклянная полка (в некоторых моделях)....	26
Технология естественной ионизации / ионизатор (в некоторых моделях).....	26
<b>ОЧИСТКА И ОБСЛУЖИВАНИЕ .....</b>	<b>27</b>
Размораживание .....	27

<b>РАСПРЕДЕЛЕНИЕ ПРОДУКТОВ .....</b>	<b>29</b>
Холодильная камера .....	29
Морозильная камера .....	30
<b>ДОСТАВКА И ИЗМЕНЕНИЕ МЕСТА УСТАНОВКИ .....</b>	<b>35</b>
Перевешивание дверцы .....	35
<b>ПЕРЕД ТЕМ, КАК ОБРАТИТЬСЯ В ПОСЛЕПРОДАЖНЫЙ СЕРВИС .....</b>	<b>36</b>
Рекомендации по энергосбережению .....	41

## Предупреждения общего характера

**ПРЕДУПРЕЖДЕНИЕ:** Содержать вентиляционные отверстия устройства или структуры, куда происходит его встраивание, свободными от засорения.

**ПРЕДУПРЕЖДЕНИЕ:** Не использовать механические устройства или другие искусственные средства для ускорения процесса размораживания, не рекомендованные производителем.

**ПРЕДУПРЕЖДЕНИЕ:** Не используйте электроприборы внутри отсеков для хранения продуктов, если они не относятся к типу, рекомендованному производителем.

**ПРЕДУПРЕЖДЕНИЕ:** не повредите систему циркуляции хладагента.

**ПРЕДУПРЕЖДЕНИЕ:** Во избежание опасности, связанной с неустойчивостью устройства, оно должно быть зафиксировано в соответствии с инструкциями.

- Если в устройстве в качестве хладагента используется R600a, то соответствующая информация указана на табличке, имеющейся на охладителе. При транспортировке и монтаже необходимо соблюдать осторожность, чтобы не повредить охладитель. Хотя R600a – это природный газ, безвредный для окружающей среды, не держите холодильник вблизи открытого пламени или источника тепла и проветрите помещение, в котором он находится, в течение нескольких минут, поскольку газ взрывоопасен в случае его утечки, вызванной повреждением элементов охладителя.

- Во время транспортировки и установки холодильника не допускать повреждения газовой схемы охладителя.
- В данном устройстве не допускается хранение взрывоопасных веществ, таких, как аэрозольные баллоны с легковоспламеняющимся пропеллентом.
- Устройство предназначено для использования в домашнем хозяйстве и аналогичного применения, например:
  - поварским персоналом в магазинах, офисах и в других рабочих средах
  - в жилых домах на ферме и клиентами в отелях, мотелях, а также в других средах, где проживают люди.
  - в гостиницах типа «ночлег и завтрак»;
  - в местах общественного питания и похожих заведениях, не связанных с розничной торговлей
- Если напряжение в розетке не соответствует штепсельной вилке холодильника, необходимо обратиться к производителю, сервисному агенту или другим квалифицированным специалистам для ее замены во избежание опасности.
- Данное устройство не предназначено для использования лицами (включая детей) с ограниченными физическими, сенсорными или умственными возможностями, или с отсутствием опыта и знаний при отсутствии надзора или инструкций по использованию устройства со стороны лица, ответственного за их безопасность.

Дети должны находиться под присмотром, чтобы они не могли играть с устройством.

- К шнуру питания холодильника прикреплена штепсельная вилка со специальным заземлением. Данный штепсель должен использоваться со специальной заземленной розеткой минимум на 16 ампер. При отсутствии такой розетки обратитесь к квалифицированному электрику для ее установки.
- Данное устройство может использоваться детьми в возрасте 8 лет и старше, а также лицами с ограниченными физическими, сенсорными или умственными возможностями или с отсутствием опыта и знаний под надзором или в случае инструктирования их по использованию устройства безопасным способом и понимания таких лиц существующей опасности. Дети не должны играть с устройством. Чистка и обслуживание не должны производиться детьми без надзора.
- В случае повреждения шнура питания необходимо обратиться к производителю, сервисному агенту или другим квалифицированным специалистам для ее замены во избежание опасности.
- Этот прибор не предназначен для использования на высоте более 2000 м над уровнем моря.

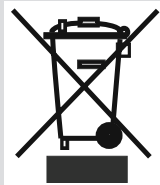

### Старые и вышедшие из строя холодильники

- Если Ваш холодильник имеет замок, сломайте или снимите его, прежде чем выбрасывать холодильник, поскольку внутри может оказаться запертым ребенок, и это может привести к несчастному случаю.
- Старые морозильные камеры и холодильники содержат изоляционный материал и охлаждающий агент с ХФУ. Следовательно, убедитесь, что Вы не наносите вред окружающей среде при выбрасывании старых холодильников.

Для повторного использования, переработки, восстановления и утилизации изделия следует обратиться в местные органы управления.

### Примечание:

- Пожалуйста, внимательно ознакомьтесь с руководством по эксплуатации до установки и использования холодильника. Мы не несем ответственности в случае возникновения повреждений, связанных с неправильным использованием устройства.
- Следуйте инструкциям и руководству, храните данное руководство в безопасном месте для решения проблем, которые могут возникнуть в будущем.
- Данное устройство предназначено для бытового использования и может применяться только в домашних условиях и для указанных целей. Оно не пригодно для использования в коммерческих и иных целях. В случае такого использования гарантия перестает действовать, и наша компания не будет нести ответственности за какие-либо убытки.
- Данное устройство предназначено для использования в домашних условиях и пригодно только для охлаждения/ хранения пищевых продуктов. Оно не пригодно для использования в коммерческих и иных целях или для хранения каких-либо материалов, за исключением продуктов. В противном случае наша компания не будет нести ответственности за какие-либо убытки.



### Предупреждения относительно безопасного пользования

- Не применяйте штепсельную розетку с разветвителем или удлинитель.
- Не вставляйте в розетку поврежденные, изношенные или старые штепсели.
- Не отрывайте, не сгибайте и не повреждайте шнур питания.



- Этот холодильник предназначен для использования взрослыми, не позволяйте детям играть с ним или виснуть на дверке.
- Не втыкайте и не извлекайте штепсель из розетки мокрыми руками во избежание повреждений электрическим током!
- Не храните стеклянные бутылки, банки с безалкогольными напитками в морозильной камере. Бутылки или жестяные банки могут взорваться.
- В целях безопасности, не храните взрывчатый или легковоспламеняющийся материал в холодильнике. Храните напитки с высоким содержанием алкоголя в морозильной камере в вертикальном положении, плотно закрыв горлышко бутылки.
- При извлечении льда, замороженного в морозильной камере, не притрагивайтесь к нему, так как лед может вызвать обморожение и/или порезы.
- Не дотрагивайтесь до замороженных продуктов влажными руками! Не ешьте мороженое и кубики льда сразу же после извлечения их из морозильной камеры!
- Не замораживайте продукты повторно после того, как они разморозились. Это может быть опасным для Вашего здоровья, так как возможно пищевое отравление.

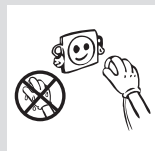
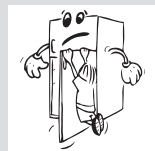

- Не покрывайте корпус или верх холодильника отделкой. Это негативно повлияет на качество работы холодильника.
- Закрепите аксессуары в холодильнике во время транспортировки во избежание их повреждения.

### Установка и эксплуатация холодильника

*Перед началом использования холодильника обратите внимание на следующие вопросы:*

- Рабочее напряжение холодильника составляет 220-240 В при частоте 50 Гц.
- Мы не несем ответственности за какой-либо ущерб, причиненный в результате использования холодильника без заземления.
- Поместите холодильник в такое место, которое исключает попадание прямых солнечных лучей.
- Холодильник должен находиться минимум в 50 см от кухонных плит, духовок и спиралей обогревателей, а также на расстоянии минимум 5 см от электропечей.
- Холодильник ни при каких обстоятельствах не должен использоваться на открытом воздухе или оставаться под дождем.
- Когда холодильник находится рядом с морозильным аппаратом для глубокого замораживания, расстояние между ними должно быть минимум 2 см для предотвращения выступления влаги на наружной поверхности.
- Не ставьте ничего на холодильник. Установите его в подходящем месте так, чтобы оставался зазор, по крайней мере, в 15 см с верхней стороны.
- Регулируемые передние опоры необходимо установить на соответствующей высоте, чтобы обеспечить устойчивость и правильную работу холодильника. Вы можете отрегулировать опоры, поворачивая их по часовой стрелке (или в обратном направлении). Регулировку необходимо выполнить до помещения продуктов в морозильник.
- Перед началом использования холодильника протрите все его части теплой водой с добавлением



чайной ложки соды, а затем сполосните чистой водой и высушите. После очистки установите все детали.

- Установите пластмассовое устройство регулировки расстояния (деталь с черными лопастями в задней части), повернув его на 90°, чтобы не допустить соприкосновения конденсатора со стеной.
- Холодильник должен быть помещен напротив стены на свободном расстоянии, не превышающем 75 мм.

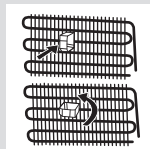

## До начала эксплуатации холодильника

- При использовании холодильника в первый раз или после его транспортировки для достижения эффективной работы установите холодильник в вертикальное положение на 3 часа, а затем подключите питание. Иначе может быть поврежден компрессор.
- При использовании в первый раз холодильник может иметь запах; после начала охлаждения запах выветрится.



### Информация о технологии охлаждения нового поколения

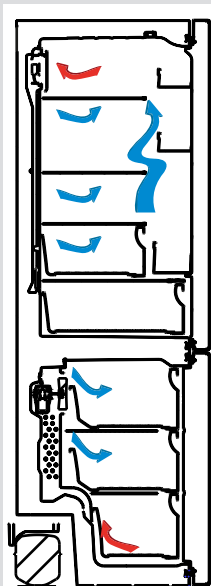

В холодильниках с охлаждением нового поколения применяется другая рабочая система, чем в холодильниках со статической системой. В обычных холодильниках влажный воздух, попадающий в него, а также водяной пар из пищи образует иней в морозильной камере. Для размораживания необходимо выключить холодильник. Пока устройство выключено, чтобы поддержать пищевые продукты в холодном состоянии, пользователь должен извлечь их из холодильника и очистить ото льда.

В холодильниках с системой охлаждения нового поколения условия в морозильной камере полностью отличаются. Благодаря вентилятору холодный и сухой воздух продувается через множество точек в морозильной камере. Однородность продуваемого холодного воздуха, даже между полками, позволяет равномерно и правильно замораживать пищевые продукты. С другой стороны, это происходит без образования льда.

В холодильном отделении будет та же ситуация, что и в морозильной камере. Воздух, нагнетаемый вентилятором и накапливаемый в верхней части холодильного отделения, охлаждается, проходя через промежуток позади воздуховода. Одновременно воздух продувается через отверстия в воздуховоде, за счет чего осуществляется охлаждение в холодильном отделении. Конструкция отверстий в воздуховоде обеспечивает равномерное распределение воздуха в этом отделении.

Так как между морозильной камерой и холодильником воздух не проходит, смешивания запахов не произойдет.

В результате, холодильник с охлаждением нового поколения оптимизирует использование большого пространства и обладает привлекательным внешним видом.

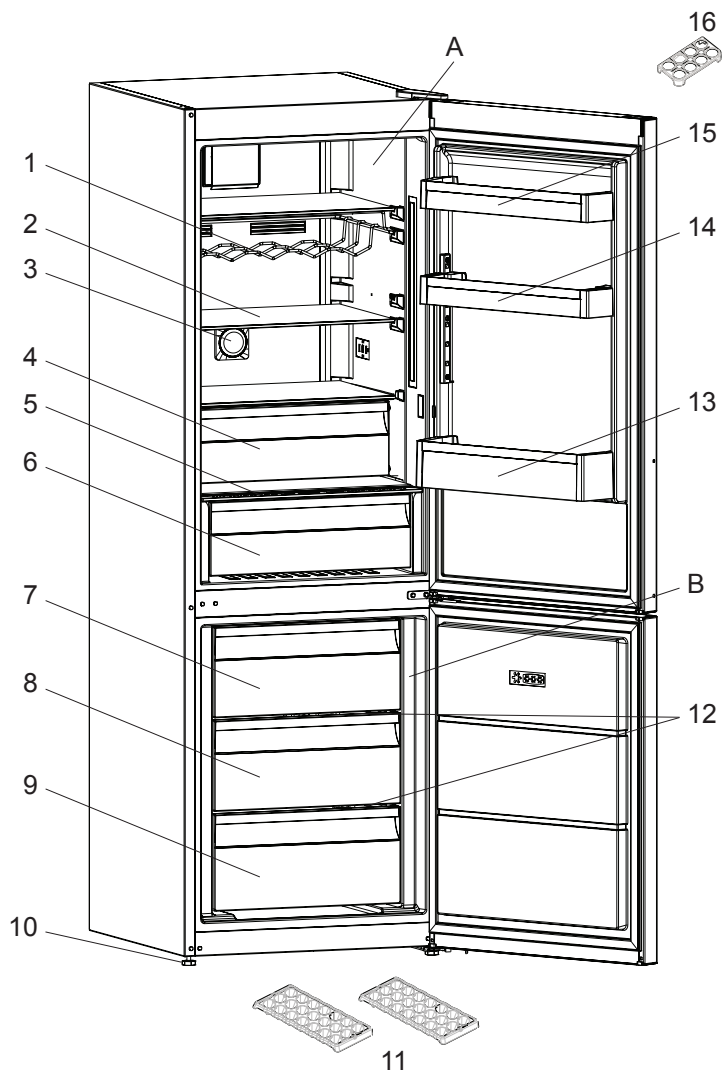

Информация о деталях устройства представлена исключительно для информационных целей. Детали различаются в зависимости от модели холодильника.

- A) Отделение холодильника
- B) Отделение морозильника
- 1. Полка для вин \*
- 2. Полки холодильника
- 3. Ионизатор \*
- 4. Охладитель \*
- 5. Крышка контейнера для фруктов и овощей
- 6. Контейнер для фруктов и овощей
- 7. Верхняя корзина морозильной камеры
- 8. Средние корзины морозильной камеры
- 9. Нижняя корзина морозильной камеры
- 10. Регулируемая опора
- 11. Лоток для льда
- 12. Стеклопанные полки морозильной камеры
- 13. Полка для бутылок
- 14. Регулируемая дверная полка\* / Дверная полка
- 15. Дверная полка
- 16. Подставка для яиц

\* в некоторых моделях

## Дисплей и панель управления

1. Экран установки значений настроек холодильного отделения.
2. Индикатор режима интенсивного охлаждения.
3. Экран установки значений настроек морозильной камеры.
4. Индикатор режима интенсивной заморозки.
5. Символ звуковой сигнализации.
6. Символ экономичного режима.
7. Символ режима «Отпуск».
8. Символ режима защиты от детей.
9. Позволяет изменять настройки холодильного отделения и установить режим интенсивного охлаждения. В холодильном отделении можно установить температуру 8, 6, 5, 4, 2 °С, а также режим интенсивного охлаждения.
10. Позволяет изменять настройки морозильной камеры и установить режим интенсивной заморозки. В морозильной камере можно установить температуру -16, -18, -20, -22, -24 °С, а также режим интенсивной заморозки.
11. Кнопка активации режимов «Экономичный», «Отпуск»...

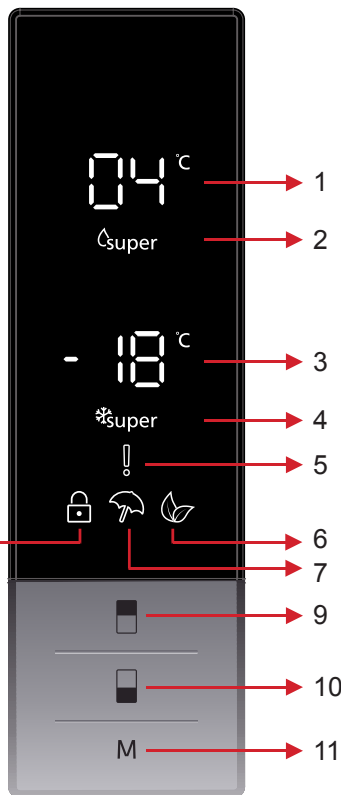

## Управление холодильником

### Режим интенсивной заморозки

#### Как он применяется?

Нажмите и удерживайте кнопку режима морозильной камеры, пока не увидите на дисплее символ интенсивной заморозки. Будет подан звуковой сигнал. Режим будет включен.

#### Во время этого режима:

- Можно настроить температуру холодильного отделения и установить режим интенсивного охлаждения. В этом случае режим интенсивной заморозки будет продолжен.
- Установить режимы «Экономичный» и «Отпуск» нельзя.
- Для отключения режима интенсивной заморозки повторите операцию включения этого режима.

### Режим интенсивного охлаждения

#### Как он применяется?

Нажмите и удерживайте кнопку режима холодильного отделения, пока на дисплее не появится символ интенсивного охлаждения. Будет подан звуковой сигнал. Режим будет включен.

#### Во время этого режима:

- Можно настроить температуру морозильного отделения и установить режим интенсивной заморозки. В этом случае работа в режиме интенсивного охлаждения будет продолжена.
- Установить режимы «Экономичный» и «Отпуск» нельзя.
- Для отключения режима интенсивного охлаждения повторите операцию включения этого режима.





## Экономичный режим

### Как он применяется?

- Нажмите и удерживайте кнопку «Режим», пока не появится символ режима «Экономичный».
- Если в течение 1 секунды не будет нажата никакая-либо кнопка. Режим будет включен. Символ режима «Экономичный» загорится 3 раза. После активации режима будет подан звуковой сигнал.
- В этом режиме на индикаторе холодильной и морозильной камер будут отображаться символы «E».
- Символ режима «Экономичный» и символ «E» будут гореть, пока этот режим будет включен.

### Во время этого режима:

- Можно настроить морозильную камеру. После отключения экономичного режима начнут работать выбранные настройки.
- Можно настроить режим работы холодильного отделения. После отключения экономичного режима начнут работать выбранные настройки.
- Можно выбрать режимы интенсивного охлаждения и заморозки. Экономичный режим автоматически отключится, и будет активирован выбранный режим.
- Режим «Отпуск» может быть выбран после отключения экономичного режима. Затем выбранный режим будет активирован.
- Чтобы отменить настройки, нажмите кнопку «Режим».

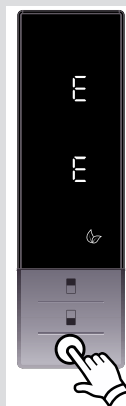



## Режим «Отпуск»

### Как он применяется?

- Нажмите и удерживайте кнопку «Режим», пока не появится символ режима «Отпуск».
- Если в течение 1 секунды не будет нажата никакая-либо кнопка. Режим будет включен. Символ режима «Отпуск» загорится 3 раза. После активации режима будет подан звуковой сигнал.
- В этом режиме индикатор холодильного отделения будет отображать символы «--».
- Символ режима «Отпуск» и символ «--» будут гореть, пока этот режим будет включен.

### Во время этого режима:

- Можно настроить морозильную камеру. После отключения режима «Отпуск» начнут работать выбранные настройки.
- Можно настроить режим работы холодильного отделения. После отключения режима «Отпуск» начнут работать выбранные настройки.
- Можно выбрать режимы интенсивного охлаждения и заморозки. Режим «Отпуск» автоматически отключится, и будет активирован выбранный режим.
- После отключения режима «Отпуск» может быть выбран экономичный режим. Затем выбранный режим будет активирован.
- Чтобы отменить настройки, нажмите кнопку «Режим».

## Режим охлаждения напитков

### Когда он применяется?

Этот режим применяется для охлаждения напитков в течение настраиваемого времени.

### Как он применяется?

- Нажмите и удерживайте в течение 3 секунд кнопку режима морозильной камеры.
- На экране установки значений настроек морозильной камеры запустится специальная анимация, а на экране установки значений настроек холодильного отделения будет вспыхивать «05».
- Нажмите кнопку холодильного отделения, чтобы настроить время охлаждения (05 – 10 – 15 – 20 – 25 – 30 минут).
- Когда вы выберете время, цифры на экране загорятся 3 раза и будет подан звуковой сигнал.
- Если в течение 2 секунд не будет нажата какая-либо кнопка, время будет установлено.
- Обратный отсчет времени начнется от настроенного времени, поминутно.
- Индикация оставшегося времени будет отображаться на экране.
- Чтобы отменить этот режим, нажмите и удерживайте в течение 3 секунд кнопку режима морозильной камеры.



## Режим отключения освещения

### Когда он применяется?

- Если необходимо отключить освещение холодильного отделения, можно выбрать этот режим.
- Нажмите и удерживайте кнопки режима и, не отпуская их, откройте и закройте дверцу холодильного отделения 3 раза. При этом включится требуемый режим. С этого момента освещение будет отключено, пока режим не отменят этим же способом.
- Чтобы выйти из данного режима, повторите те же действия, в противном случае режим автоматически отменится через 24 часа.



## Функции режима защиты от детей

### Когда он применяется?

Режим защиты от детей нужен для того, чтобы дети не играли с кнопками и не меняли установленные настройки.

### Включение режима защиты от детей

Нажмите и удерживайте одновременно кнопки холодильного отделения и морозильной камеры в течение 5 секунд.

### Отключение режима защиты от детей

Нажмите и удерживайте одновременно кнопки холодильного отделения и морозильной камеры в течение 5 секунд.

**Примечание:** Режим защиты от детей также отключится при перебоях напряжения либо если холодильник будет отключен от питания.

## Режим заставки

### Как им пользоваться?

- Для включения этого режима нажмите и удерживайте кнопку «Режим» в течение 5 секунд.
- При активированном режиме заставки панель управления погаснет, если в течение 5 секунд не нажимать кнопки.
- Если вы нажмете любую кнопку, когда панель управления погаснет, на экране появятся текущие настройки, и вы сможете выполнить корректировки. Если в течение 5 секунд не нажимать на кнопки и не отменять режим заставки, панель управления погаснет снова.
- Для отмены режима заставки снова нажмите и удерживайте кнопку «Режим» в течение 5 секунд.
- Когда активирован режим заставки, можно также активировать режим защиты от детей.
- При активированном режиме защиты от детей панель управления погаснет, если в течение 5 секунд не нажимать кнопки. Если нажать любую кнопку, можно



увидеть последнее состояние настроек и режимов. Пока панель управления горит, режим защиты от детей можно отключить по соответствующей инструкции этого режима.

### Настройки температуры холодильной камеры

- Исходная температура на индикаторе настроек холодильной камеры: +4 °С.
- Нажмите кнопку настройки холодильной камеры один раз.
- При первом нажатии этой кнопки на индикаторе настроек холодильной камеры отобразится последнее заданное значение.
- При каждом последующем нажатии этой кнопки заданная температура будет понижаться (+8 °С, +6 °С, +5 °С, +4 °С, +2 °С, интенсивное охлаждение).
- Если вы продолжите нажимать кнопку настройки холодильной камеры до тех пор, пока не появится символ интенсивного охлаждения, и если в течение 1 секунды не нажимать кнопок, индикатор режима интенсивного охлаждения начнет мигать.
- Если вы продолжите нажимать кнопку, параметр температуры снова начнет меняться, начиная с +8 °С.
- Температурный режим, заданный перед включением режимов «Отпуск», «Интенсивная заморозка», «Интенсивное охлаждение» и экономичного режима, возобновится после их сброса или отключения. Прибор продолжит работу в заданном температурном режиме.





### Настройки температуры морозильной камеры

- Исходная температура на индикаторе настроек морозильной камеры: -18 °С.
- Нажмите кнопку параметров морозильной камеры один раз.
- При первом нажатии этой кнопки на экране отобразится последнее заданное значение.
- При каждом последующем нажатии этой кнопки заданная температура будет понижаться (-16 °С, -18 °С, -20 °С, -22 °С, -24 °С, интенсивная заморозка).
- Если вы продолжите нажимать кнопку параметров морозильной камеры до тех пор, пока не появится символ интенсивной заморозки, и если в течение 1 секунды не нажимать кнопку, индикатор режима интенсивной заморозки начнет мигать.
- Если вы продолжите нажимать кнопку, параметр температуры снова начнет меняться, начиная с -16 °С.
- Температурный режим, заданный перед включением режимов «Отпуск», «Интенсивная заморозка», «Интенсивное охлаждение» и экономичного режима, возобновится после их сброса или отключения. Прибор продолжит работу в заданном температурном режиме.

**Предупреждения по поводу настройки температуры**

- Настройки температуры не сбрасываются в случае перебоев электропитания.
- В целях эффективности не рекомендуется использовать холодильник при температуре окружающей среды ниже 10 °С.
- Настройку температуры производят в зависимости от частоты открывания дверцы и количества хранимых внутри продуктов.
- Не начинайте выполнение следующей настройки, пока не завершите уже начатую.
- Чтобы полностью охладиться после подключения к электросети, холодильник должен без перерыва проработать около 24 часов (в зависимости от температуры окружающей среды). В этот период как можно реже открывайте дверцы холодильника и не загружайте в него слишком много продуктов.
- Чтобы предотвратить повреждение компрессора холодильника при отключении и повторном включении или при перебоях электропитания, используется функция 5-минутной задержки. Холодильник начинает работать в нормальном режиме через 5 минут.
- Холодильник предназначен для эксплуатации в диапазоне температур окружающей среды, указанном в стандартах, согласно климатическому классу на этикетке. В целях эффективности охлаждения использование холодильника за пределами указанного диапазона не рекомендуется.
- Данное изделие предназначено для использования при температуре окружающей среды от 10°С до 43°С.

<b>Класс климатических условий</b>	<b>Температура наружного воздуха °С</b>
<b>T</b>	Между 16 и 43 (°С)
<b>ST</b>	Между 16 и 38 (°С)
<b>N</b>	Между 16 и 32 (°С)
<b>SN</b>	Между 10 и 32 (°С)

## Аксессуары

### Ящик морозильной камеры

Ящик морозильной камеры позволяет размещать продукты для длительного хранения.

### Извлечение ящика морозильной камеры

- Выдвиньте ящик до упора.
- Приподнимите переднюю часть ящика и извлеките его.

! Для установки ящика на направляющие повторите операцию в обратном порядке.

**Примечание.** Извлекая ящик, удерживайте его за ручку.

Ящики морозильной камеры

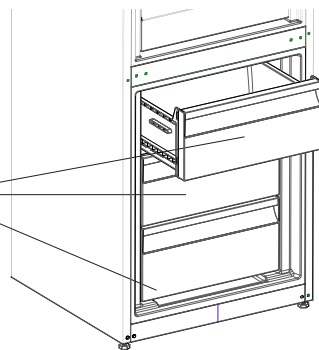

### Полка охладителя (в некоторых моделях)

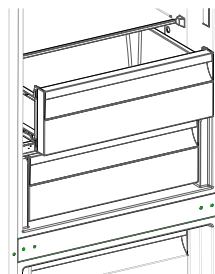

Хранение продуктов в отделении охладителя вместо морозильного или холодильного отделения позволяет дольше сохранить свежесть и вкус продуктов, сохраняя при этом свежий внешний вид. В случае загрязнения лотка охладителя извлеките его и промойте водой.

(Вода замерзает при 0 °С, но продукты, содержащие соль или сахар, замерзают при более низкой температуре.)

Обычно отделение охладителя используется для сырой, слегка подсоленной рыбы, риса и т. п.

**Не помещайте в отделение продукты, которые вы хотите заморозить, или лотки для приготовления льда.**



## Извлечение полки охладителя

- Потяните на себя полку охладителя, сдвигая ее по направляющим.
- Чтобы снять полку охладителя, приподнимите ее вверх.

## Регулятор влажности

Если регулятор влажности установить в закрытое положение, свежие фрукты и овощи будут храниться дольше.

В случае, когда отделение для фруктов и овощей заполнено до отказа, диск регулирования свежести, расположенный на передней стенке контейнера, следует открыть. Благодаря этому будет регулироваться воздух и уровень влажности в контейнере и срок годности продуктов увеличится.

При появлении конденсации на стеклянной полке регулятор влажности следует установить в открытое положение.

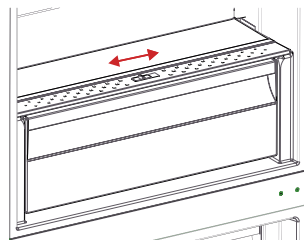

## Регулируемая дверная полка (в некоторых моделях)

Существует шесть значений высоты, которые доступны для регулировки расположения полки.

**Порядок регулировки положения полки указан ниже.**



рис.1

Удерживая нижнюю часть полки, сдвиньте кнопки, расположенные на противоположных сторонах полки, в направлении стрелки (рис. 1).

Расположите дверную полку на желаемой высоте, перемещая ее вертикально. После этого отпустите кнопки, расположенные по сторонам полки (рис. 2).

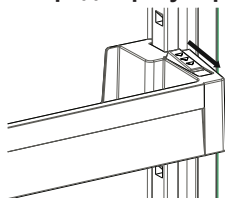

рис.2

Прежде чем отпускать полку, удостоверьтесь, что полка закреплена.

**Примечание.** При загрузке регулируемой дверной полки ее следует поддерживать снизу. Иначе из-за веса полка может выпасть из направляющих. Это может привести к повреждению полки или направляющих.

**Регулируемая стеклянная полка (в некоторых моделях)**

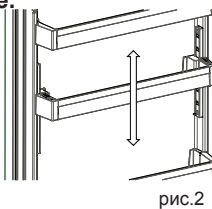
Механизм регулируемой стеклянной полки позволяет освободить место для хранения при помощи одного простого движения.



рис.1

- Чтобы сложить стеклянную полку, надавите на нее.
- Теперь освободившееся место можно использовать для размещения продуктов.
- Потяните полку на себя, чтобы вернуть ее в изначальное положение.

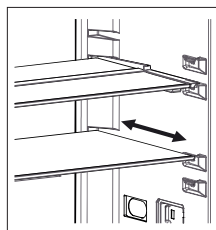

рис.2

**Технология естественной ионизации / ионизатор (в некоторых моделях)**

Технология естественной ионизации позволяет создавать отрицательно заряженные ионы, которые нейтрализуют частицы, вызывающие неприятный запах, и пыль в воздухе.

Устраняя эти частицы из воздуха в холодильнике, технология естественной ионизации улучшает качество воздуха и предотвращает появление неприятных запахов.

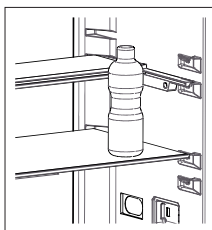
- Эта функция является дополнительной. Она может отсутствовать в вашем приборе.
- Расположение ионизатора может различаться в зависимости от прибора.

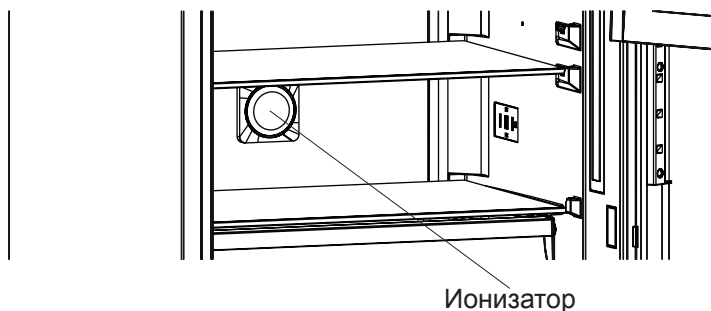

**Внешний вид и текстовое описание аксессуаров может различаться в зависимости от модели устройства.**

- Убедитесь, что Вы отключили холодильник от сети перед его очисткой.

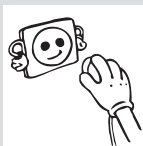

- При мытье холодильника не лейте на него воду.

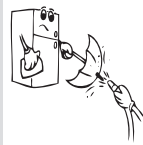

- Вы можете протереть внутренние и внешние стороны мягкой тканью или губкой с использованием теплой мыльной воды.

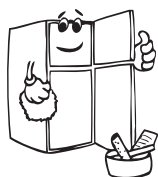

- Каждую деталь следует очистить мыльной водой отдельно. Не проводить очистку в стиральной машине.



- Никогда не используйте для очистки холодильника воспламеняющийся, взрывчатый или корродирующий материал, такой как растворитель, газ или кислота.

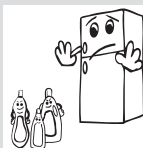

- Для экономии электроэнергии и улучшения показателей работы, необходимо проводить очистку испарителя щеткой, по крайней мере, один раз в год.

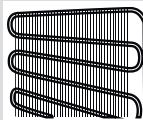

**Убедитесь, что Вы выключили холодильник из сети при его очистке.**

## Размораживание

- Холодильник размораживается автоматически. Вода собирается в поддон и испаряется автоматически.
- Перед тем, как чистить контейнер для воды, убедитесь, что электропитание отключено.
- Открутите винты, как показано на рисунке, и вытащите контейнер для воды. Вымойте мыльной водой.

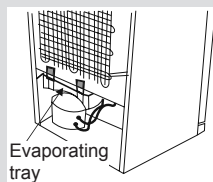

**Замена светодиодной подсветки**

Если ваш холодильник оснащен светодиодной подсветкой, обратитесь в техническую службу, т.к. она может быть заменена только уполномоченным специалистом.

**Холодильная камера**

- Для нормальных условий эксплуатации значение температуры холодильной камеры достаточно установить на 4 °С.
- Для снижения влажности и, соответственно, образования льда никогда не ставьте в холодильник жидкости в открытой посуде. Иней и лед скапливаются в наиболее холодных частях испарителя; со временем это потребует более частого размораживания.
- Никогда не ставьте в холодильник теплые продукты. Теплые продукты следует охладить при комнатной температуре и разместить в холодильном отделении, обеспечив необходимую циркуляцию воздуха.
- Ничто не должно прикасаться к задней стенке, поскольку это может вызвать намораживание и упаковка может прилипнуть к задней стенке. Не открывайте дверцу холодильника слишком часто.
- Поместите мясо и очищенную рыбу (завернутые в упаковку или листы пластика), которые вы будете использовать в течение 1–2 дней, в нижнюю секцию холодильной камеры (над контейнером для фруктов и овощей), так как это наиболее холодное отделение с лучшими условиями хранения.
- Фрукты и овощи можно поместить в соответствующий контейнер без упаковки.

*Ниже приведены некоторые рекомендации по размещению и хранению продуктов в холодильном отделении.*

<b>Продукты</b>	<b>Максимальный срок хранения</b>	<b>Куда поместить в холодильной камере</b>
<b>Овощи и фрукты</b>	1 неделя	Контейнер для овощей
<b>Мясо и рыба</b>	2 - 3 дня	В упаковке из полиэтиленовой пленки или в пакете или в контейнере для мяса (на стеклянной полке)
<b>Свежий сыр</b>	3 - 4 дня	На специальной полочке на дверце
<b>Масло и маргарин</b>	1 неделя	На специальной полочке на дверце
<b>Продукты в бутылках Молоко и йогурт</b>	До истечения срока хранения, указанного производителем	На специальной полочке на дверце
<b>Яйца</b>	1 месяц	На полке-контейнере для яиц
<b>Готовые блюда</b>		На всех полках

**ПРИМЕЧАНИЕ:** Картофель, овощи и чеснок не должны храниться в холодильнике.

### **Морозильная камера**

- Отделение глубокой заморозки используется для хранения замороженных продуктов в течение длительного времени и для изготовления льда.
- Для достижения максимальной производительности морозильной камеры используйте стеклянные полки в верхней и средней части камеры. В нижней части следует использовать нижнюю корзину.
- Не размещайте продукты, которые должны подвергнуться заморозке, рядом с уже замороженными продуктами.
- Продукты, подлежащие замораживанию (мясо, фарш, рыба и т. п.), можно замораживать, разделив на порции таким образом, чтобы можно было сразу употребить в пищу.
- Не замораживайте размороженные продукты повторно. Это может привести к проблемам со здоровьем, например к пищевому отравлению.
- Не помещайте в морозильную камеру горячие продукты, пока они не остынут. Из-за этого могут испортиться другие продукты, ранее помещенные в морозильную камеру.
- При покупке замороженных продуктов убедитесь, что они были заморожены при соответствующих условиях, а их упаковка не повреждена.
- При хранении замороженных продуктов следует соблюдать инструкции, указанные на упаковке. При отсутствии соответствующей информации продукты следует употребить в пищу как можно скорее.
- Если в упаковке с замороженными продуктами накопилась влага, а также имеется неприятный запах, скорее всего, продукты ранее хранились в несоответствующих условиях и испортились. Не покупайте такие продукты!
- Продолжительность хранения замороженных продуктов зависит от окружающей температуры, частоты открывания и закрывания дверец, настроек термостата, типа продуктов и времени, прошедшего с момента покупки до времени помещения в морозильную камеру. Всегда следуйте инструкциям на упаковке и никогда не превышайте указанный срок хранения.

- При длительном отсутствии электропитания не открывайте дверцу отсека глубокой заморозки. Холодильник может сохранять замороженные продукты около 18 часов при окружающей температуре в 25°C и около 13 часов при окружающей температуре 32°C. Чем выше окружающая температура, тем меньше длительность хранения. При длительном отсутствии электропитания не замораживайте продукты повторно. Постарайтесь употребить их в пищу как можно скорее.

**Следует отметить**, что если вам необходимо вновь открыть дверцу морозильной камеры сразу после ее закрытия, то она открывается с трудом. Это вполне нормально. После того как давление уравнивается, дверца будет открываться легко.

#### **Важное примечание**

- *Продукты сразу после размораживания следует готовить так же, как и свежие. Если они не были приготовлены после размораживания, их НЕЛЬЗЯ снова замораживать.*
- Вкус некоторых специй в приготовленных блюдах (анис, базилик, горчица полевая, уксус, ассорти из специй, имбирь, чеснок, лук, горчица, чабрец, майоран, черный перец и др.) изменяется: они приобретают сильный вкус при хранении в течение длительного времени. Поэтому в замораживаемые продукты следует добавлять небольшое количество специй или же добавлять специи после оттаивания продуктов.
- Срок хранения продуктов зависит от используемого масла. Подходящими маслами являются маргарин, говяжий жир, оливковое масло и сливочное масло, а неподходящими — арахисовое масло и свиное сало.
- Продукты в жидком виде следует замораживать в пластмассовых контейнерах, другие продукты — в полиэтиленовой пленке или пакетах.

На страницах 32, 33 и 34 приведены рекомендации по размещению и хранению продуктов в камере глубокой заморозки.

Мясо и рыба	Подготовка	Максимальный срок хранения (месяцев)
Стейк	Обертка из фольги	6 - 8
Баранина	Обертка из фольги	6 - 8
Жареная телятина	Обертка из фольги	6 - 8
Кубики телятины	В маленьких кусочках	6 - 8
Кубики баранины	В кусочках	4 - 8
Фарш	В упаковке без специй	1 - 3
Потроха (в кусочках)	В кусочках	1 - 3
Болонская колбаса/салями	Должна находиться в упаковке даже при наличии мембраны	
Курица или индейка	Обертка из фольги	4 - 6
Гусь и утка	Обертка из фольги	4 - 6
Оленина, крольчатина, дикий кабан	Порциями по 2,5 кг в виде филе	6 - 8
Пресноводная рыба (лосось, карп, сом)	После удаления из рыбы потрохов и чешуи следует ее промыть и высушить; в случае необходимости отрезать хвост и голову.	2
Тощая рыба, окунь, палтус, камбала		4
Жирная рыба (тунец, макрель, луфарь, анчоусы)		2 - 4
Моллюски	В очищенном виде и в пакетах	4 - 6
Икра	В собственной упаковке, алюминиевом или пластиковом контейнере	2 - 3
Улитки	В упаковке, алюминиевых или пластиковых контейнерах	3

**Примечание:** После размораживания замороженного мяса его следует готовить как свежее мясо. Если после размораживания мяса оно не будет приготовлено, его нельзя замораживать снова.



<b>Овощи и фрукты</b>	<b>Подготовка</b>	<b>Максимальный срок хранения (месяцев)</b>
<b>Стручковая фасоль и бобы</b>	Промыть и порезать на мелкие кусочки, прокипятить в воде	10 - 13
<b>Бобы</b>	Очистить, промыть и прокипятить в воде	12
<b>Капуста</b>	Очистить и прокипятить в воде	6 - 8
<b>Морковь</b>	Очистить, порезать на дольки, прокипятить в воде	12
<b>Перец</b>	Отрежьте стебель, разрежьте на две половинки, удалите сердцевину и прокипятите в воде	8 - 10
<b>Шпинат</b>	Промыть и прокипятить в воде	6 - 9
<b>Цветная капуста</b>	Отделите листья, разрежьте сердцевину на кусочки и положите в воду с добавлением небольшого количества лимонного сока.	10 - 12
<b>Баклажан</b>	После промывки разрежьте на кусочки по 2 см.	10 - 12
<b>Кукуруза</b>	Очистите и упакуйте вместе со стеблем или в виде сладкой кукурузы	12
<b>Яблоко и груша</b>	Очистить от кожуры и порезать на куски	8 - 10
<b>Абрикос и персик</b>	Удалите косточку и разрежьте на кусочки	4 - 6
<b>Клубника и черника</b>	Промойте и очистите от шелухи	8 - 12
<b>Приготовленные фрукты</b>	Добавьте в контейнер 10% сахара	12
<b>Слива, вишня, клюква</b>	Промойте и очистите от стеблей	8 - 12

Молочные продукты	Подготовка	Максимальный срок хранения (месяцев)	Условия хранения
Пакетированное (гомогенизированное) молоко	В собственной упаковке	2 - 3	Цельное молоко - в собственной упаковке
Сыр, кроме белого сыра	Ломтиками	6 - 8	В течение срока хранения можно использовать фабричную упаковку При более длительном хранении необходимо завернуть в фольгу
Масло, маргарин	В собственной упаковке	6	

	Максимальный срок хранения (месяцев)	Время разморозки при комнатной температуре (часы)	Время оттаивания в печи (минут)
Хлеб	4 - 6	2 - 3	4-5 (220-225 °С)
Печенье	3 - 6	1 - 1,5	5-8 (190-200 °С)
Мучные изделия	1 - 3	2 - 3	5-10 (200-225 °С)
Пирог	1 - 1,5	3 - 4	5-8 (190-200 °С)
Тесто	2 - 3	1 - 1,5	5-8 (190-200 °С)
Пицца	2 - 3	2 - 4	15-20 (200 °С)

- Для повторной транспортировки можно хранить оригинальную упаковку и пенопласт (по желанию).
- Упаковать холодильник в толстую упаковку, обернуть лентой и прочными веревками и следовать инструкциям по транспортировке, содержащимся на упаковке.
- Снять подвижные детали (полки, вспомогательные приспособления, контейнеры для овощей и т.д.) или зафиксировать их во время транспортировки или повторной установки с помощью ленты во избежание ударов.

**Перемещать холодильник в вертикальном положении.**

### **Перевешивание дверцы**

- Если ручки дверцы Вашего холодильника установлены на передней поверхности дверцы, то изменение направления открывания дверцы холодильника не возможно.
- При отсутствии ручек изменение направления открывания дверцы не возможно.
- Если направление открывания дверцы холодильника может быть изменено, следует обратиться в ближайшую авторизованную сервисную службу.

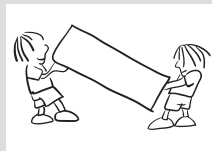

**Проверьте предупреждения**

В случае недостаточной температуры в холодильной или морозильной камере либо той или иной неисправности холодильник генерирует предупреждения.

<b>КОД НЕИСПРАВНОСТИ</b>	<b>КОД НЕИСПРАВНОСТИ</b>	<b>ПРИЧИНА</b>	<b>РЕШЕНИЕ</b>
<b>Sr</b>	«Предупреждение о неисправности»	Один или несколько компонентов вышли из строя, либо возникла неполадка в процессе охлаждения	Немедленно обратитесь в службу технической поддержки Sharp.
<b>Sr — на экране установки значений настроек морозильной камеры вспыхивает заданное значение</b>	Нижний ящик Недостаточное охлаждение	Такое предупреждение может появиться после длительного отключения электроэнергии.	<ol style="list-style-type: none"> <li>1. Не замораживайте оттаявшие продукты и употребите их в течение короткого времени.</li> <li>2. Установите более низкую температуру в морозильной камере или включите режим интенсивного замораживания, пока не восстановится нормальный режим работы.</li> <li>3. До устранения проблемы не помещайте в отделение свежие продукты.</li> </ol>

<p><b>Sr — на экране установки значений настроек холодильного отделения вспыхивает заданное значение</b></p>	<p>«Холодильное отделение недостаточное охлаждение»</p>	<p>Оптимальная температура для холодильной камеры составляет +4 °С. Если появилось такое сообщение, продукты могут испортиться.</p>	<p>1. Установите более низкую температуру в холодильной камере или включите режим интенсивного охлаждения, пока не восстановится нормальный режим работы. 2. До устранения проблемы старайтесь не открывать дверцу.</p>
<p><b>Sr — на экране установки значений настроек холодильного отделения и морозильной камеры загорается заданное значение</b></p>	<p>Предупреждение «Недостаточное охлаждение»</p>	<p>Ошибка «недостаточное охлаждение» появляется для обоих отделений.</p>	<p>Эти коды отображаются при первом включении холодильника. Когда установится нормальный температурный режим в обоих отделениях, это сообщение исчезнет.</p>
<p><b>Sr — на экране установки значений настроек холодильного отделения вспыхивает заданное значение</b></p>	<p>Слишком сильное охлаждение в холодильном отделении</p>	<p>Продукты начинают замерзать из-за слишком низкой температуры</p>	<p>1. Проверьте, не включен ли режим «Интенсивное охлаждение». 2. Уменьшите значение настройки температуры</p>

«--»	Предупреждение «Сигнал пониженного напряжения».	Если напряжение в сети опускается ниже 170 В, холодильник переходит в режим обеспечения стабильной работы.	Это не является неисправностью. Такой режим предотвращает повреждение компрессора. Когда напряжение достигнет нужного уровня, это сообщение исчезнет.
------	---	--	---

**Проверить предупреждения;****Если холодильник не работает;**

- Имеет ли место отключение электроэнергии?
- Правильно ли штепсель включен в розетку?
- Не сработал ли предохранитель розетки, в которую включен штепсель?
- Исправна ли розетка? Для проверки включите холодильник в розетку, которая точно работает.

**Если продукты в холодильнике недостаточно охлаждаются;**

- Часто ли вы открываете дверцу холодильника и оставляете ее на долго открытой?
- Хорошо ли закрывается дверца холодильника?
- Блюда или продукты, помещенные в холодильник, не касаются задней стенки и не препятствуют циркуляции воздуха?
- Не перегружен ли холодильник?
- Оставлено ли достаточное расстояние между задней стенкой холодильника и стеной?
- Попадает ли температура окружающего воздуха в диапазон, указанный в руководстве по эксплуатации.

**Если продукты в холодильнике чрезмерно охлаждаются:**

- Правильно ли настроена температура? (Ручка термостата установлена в положение "5"?)
- Было ли за последнее время помещено в морозильную камеру большое количество продуктов? В этом случае холодильник может переохладить продукты, находящиеся в холодильной камере, поскольку эти продукты будут охлаждаться в течение более длительного времени.

**Если холодильник работает слишком громко;**

Для поддержания установленного уровня температуры время от времени может включаться компрессор. В это время холодильник будет шуметь при нормальной работе. После достижения требуемой температуры шум снизится автоматически. Если шум сохраняется:

- Устойчиво ли установлено устройство? Отрегулированы ли опоры?
- Нет ли какого-либо предмета за холодильником?
- Не вибрируют ли полочки или тарелки на полочках? Если это происходит, переставьте полочки или тарелки.
- Не вибрируют ли предметы, находящиеся на холодильнике?

**Нормальные шумы;**

**Потрескивание (треск льда):**

- При автоматической разморозке.
- Во время охлаждения или нагревания холодильника (из-за расширения материала холодильника).

**Короткое потрескивание:** Слышно, когда термостат включает/выключает компрессор.

**Шум компрессора (нормальный шум мотора):** Этот шум означает, что компрессор работает нормально. После включения компрессор может произвести больше шума.

**Шум в виде журчания и брызг:** Этот шум возникает в связи с циркуляцией охлаждающей жидкости в трубках системы.

**Шум течения воды:** Нормальный шум течения воды во время потока воды в испарительный контейнер при размораживании. Этот шум слышен при размораживании.

**Звук воздушного потока (нормальный звук вентилятора):** Этот шум слышен в холодильниках No Frpst при нормальной работе системы в связи с циркуляцией воздуха.

**Если уровень влажности в холодильнике становится слишком высоким;**

- Все продукты упакованы должным образом? Контейнеры помещены в холодильник сухими?
- Дверца холодильника часто открывается? Влажность в помещении попадает в холодильник при частом открывании дверцы. При частом открывании дверцы уровень влажности увеличивается быстрее, особенно если влажность в помещении высокая.

- Появление капель воды на задней стенке после автоматической разморозки является нормальным явлением (в статических моделях)

**Если дверцы не открываются и не закрываются должным образом;**

- Не мешают упаковки с продуктами закрытию дверцы?
- Правильно ли установлены дверные отсеки, полочки и ящички?
- Не повреждены ли прокладки дверцы?
- Стоит ли холодильник на ровной поверхности?

**Если края холодильного шкафа, с которыми контактирует дверца, теплые;**

Особенно летом (жаркая погода), поверхности, с которыми контактирует дверца, могут становиться теплее во время работы компрессора, это нормально.

**ВАЖНЫЕ ПРИМЕЧАНИЯ:**

- Функция защиты компрессора включится после внезапного отключения электроэнергии или после отключения холодильника из розетки, чтобы дать газу в системе охлаждения время для стабилизации. Холодильник включится через 5 минут – волноваться не о чем.
- Если Вы не собираетесь использовать холодильник в течение длительного времени (например, на время отпуска), отключите его из розетки. Очистите холодильник согласно Части 4 и оставьте дверцу открытой для предотвращения скопления влаги и появления запаха.
- Если после выполнения всех изложенных выше инструкций проблема сохраняется, проконсультируйтесь с ближайшей сервисной службой.
- Данный холодильник предназначен для бытового использования и может использоваться только в домашних условиях и только для указанных целей. Он не предназначен для коммерческого или общего пользования. Мы обращаем Ваше внимание, что если потребитель использует данное устройство не в соответствии с данными характеристиками, производитель и дилер не несут ответственности за ремонт и отказ во время гарантийного срока.



- Срок службы холодильника, заявленный Департаментом Промышленности, составляет 10 лет (период замены деталей, необходимых для его правильной работы).

### Рекомендации по энергосбережению

- 1– Установите прибор в прохладном, хорошо вентилируемом помещении, куда не попадают прямые солнечные лучи, вдали от источников тепла (батареи отопления, плиты и т.д.). В противном случае необходимо использовать изоляционную панель.
- 2– Подождите, пока подогретые продукты и напитки охладятся снаружи.
- 3– При размораживании замороженных продуктов помещайте их в холодильную камеру. Низкая температура замороженных продуктов во время размораживания будет способствовать поддержанию низкой температуры внутри холодильной камеры. Таким образом, будет обеспечиваться энергосбережение. Если размораживание замороженных продуктов осуществляется снаружи, имеет место потеря энергии.
- 4– При размещении напитков и жидких продуктов они должны храниться в закрытом виде. Иначе в холодильнике будет иметь место повышенный уровень влажности. Таким образом, время работы будет увеличено. Также хранение напитков и жидких продуктов в закрытом виде способствует сохранению запаха и вкуса.
- 5– При размещении продуктов и напитков следует минимально открывать дверцу.
- 6– Следите за тем, чтобы отсеки холодильника с другой температурой (ящик для фруктов и овощей, охладитель и т.д.) оставались закрытыми.
- 7– Дверное уплотнение должно быть чистым и гибким. В случае износа прокладок необходимо произвести их замену.







**Импортер**

ООО «Вестел - СНГ» 601655 г. Александров Владимирская обл., ул. Гагарина д.16  
Тел: (495) 980 50 43

Произведено в Турции «Вестель Беяз Ешья Санайи, Ве Тиджарет А.С.»

Адрес: Организе Санайи Болгеси

45030 Маниса ТУРЦИЯ

Тел: (+90) 236 226 30 00 Факс (+90) 236 226 32 15

Made in Turkey Vestel Beyaz Eshya San, Ve Tic A. S.

Adress: Organize Sanayi Bolgesi

45030 Manisa / TURKEY

Tel: (+90) 236 226 30 00 FAX (+90) 236 226 32 15

Дата изготовления указана в этикетке размещенной на устройстве.

52230062