



ПРОФЕССИОНАЛЬНАЯ
МИКРОВОЛНОВАЯ ПЕЧЬ

ЕММА-25



Руководство по эксплуатации



ПРОФЕССИОНАЛЬНАЯ
МИКРОВОЛНОВАЯ ПЕЧЬ

EMMA-25



СОДЕРЖАНИЕ

- 1. Описание..... стр 4-5.
- 2. Установка..... стр 6-7.
- 3. Технические характеристики стр 8.
- 4. Меры безопасности..... стр 9-11
- 5. Используемая посуда..... стр 12-13.
- 6. Панель управления..... стр 14.
- 7. Параметры использования..... стр 15.
- 8. Заданное время приготовления..... стр 16.
- 9. Содержание 2.0..... стр 17.
- 10. Управление / режимы..... стр 18-26.
- 11. Уход и очистка..... стр 26.
- 12. Неисправности..... стр 27-28.

Мощность, удобство, высокий КПД - это Профессиональная микроволновая печь **IPLATE EMMA-25** — предназначена для быстрого разогрева различных продуктов, размораживания полуфабрикатов, а также для приготовления широкого ассортимента блюд. Рекомендуется к применению на предприятиях общественного питания и торговли всех типов, а также в домашних условиях.

IPLATE EMMA-25 - преимущество данной микроволновки является:

Таймер 60 минут

2 магнетрона - равномерный нагрев

100 программ

5 уровней мощности

1. Панель управления
2. Система запираания двери
3. Смотровое окно
4. Керамическая платформа
5. Дверной блок



Примечание:

- 1) Не нажимайте на керамическую доску с силой.
- 2) Аккуратно возьмите и положите на керамическую поверхность.
- 3) После использования не прикасайтесь к керамической доске руками во избежание ожога.

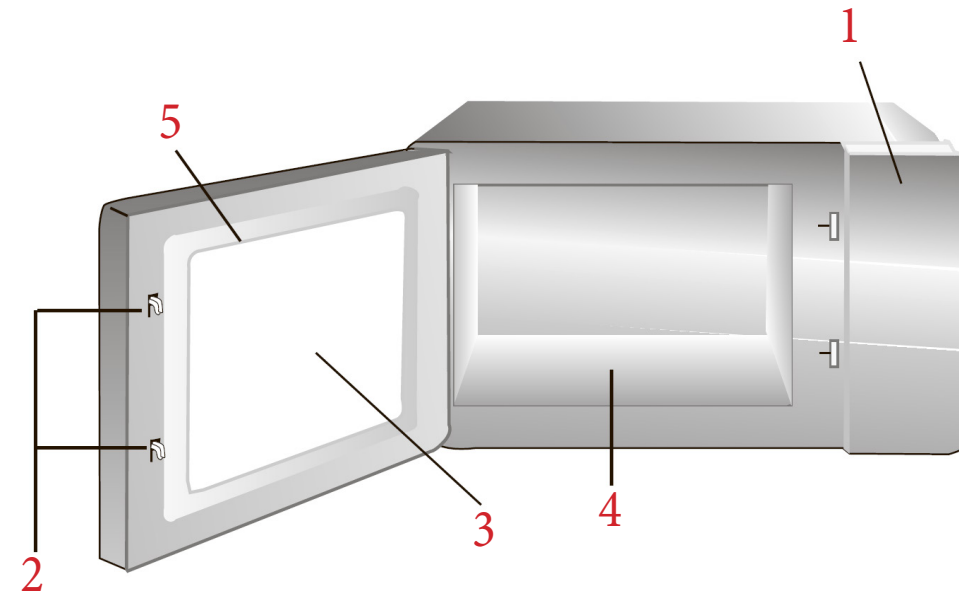

1. Выберите ровную поверхность для обеспечения лучшего охлаждения оборудования.
Расстояние от стены должно составлять 10 см.
Расстояние справа должно составлять 10 см.
Расстояние 30 см сверху.
Никогда не разбирайте ножки прибора и не блокируйте воздухозаборник и выпускное отверстие.
2. Закрывая вентиляционные отверстия приведет к плохому охлаждению устройства и дальнейшей поломке.
3. Ставьте печь как можно дальше от радио и телевидения, насколько это возможно.
Эксплуатация микроволновой печи может создавать помехи для вашего радио или телевизора.
4. Подключите микроволновую печь в стандартную бытовую розетку.
Убедитесь, что напряжение и частота равна напряжению на шильдике оборудования.
5. Оборудование, которые выдают тепло или влагу, следует держать подальше от вентиляционных отверстий микроволновой печи.

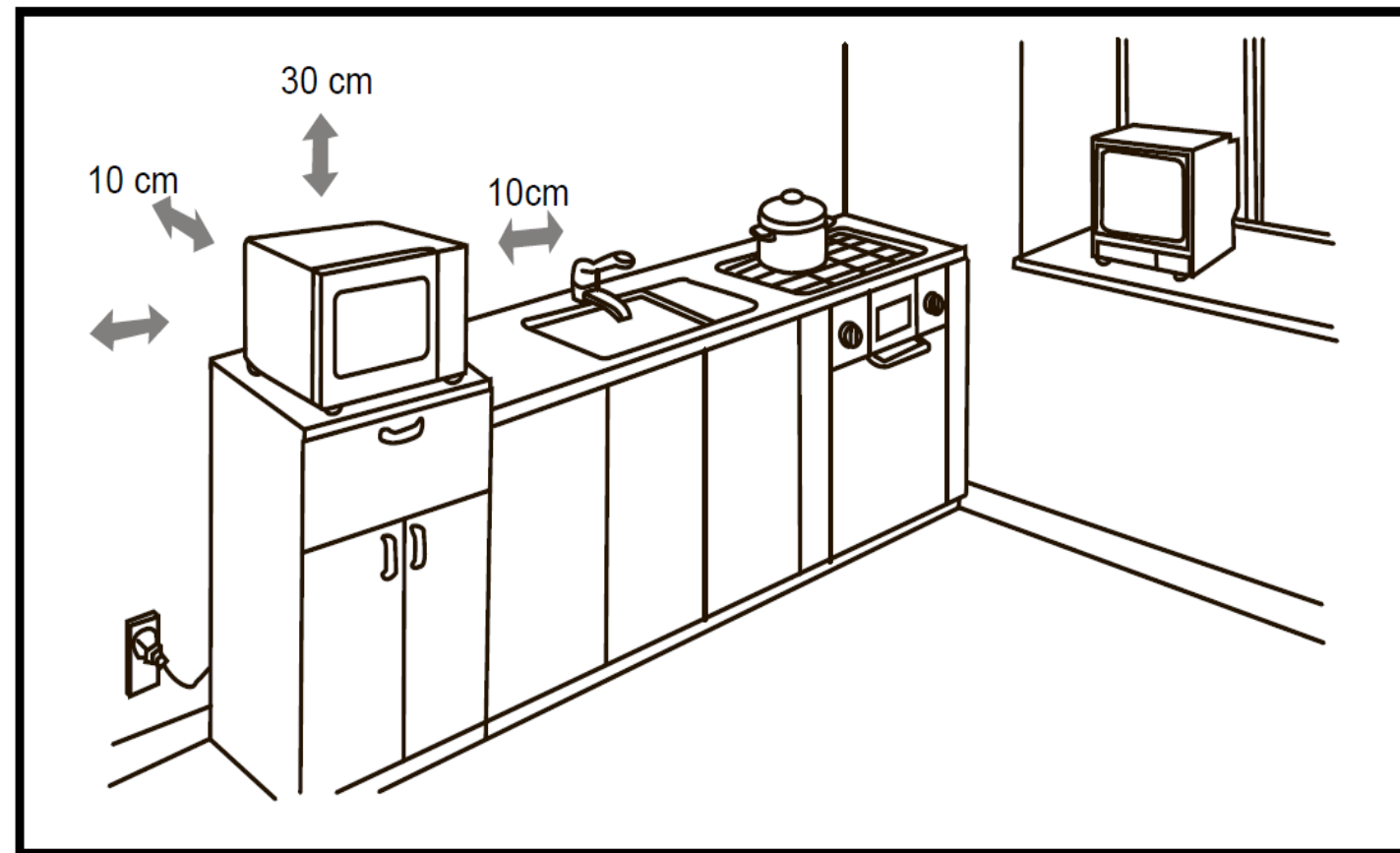

Наименования	Микроволновая печь
Модель	EMMA-25
Рабочее напряжение	220-240 В.
Рабочая чистота	50-60 Гц.
Номинальная входная мощность	1550 Втт.
Номинальная выходная мощность	1000 Втт.
Вес брутто	
Вес нетто	29,3 кг.
Габариты прибора	420x563x340 мм
Деревянная защитная упаковка габариты	
Длина сетевого кабеля	135 см.
Объем	25 литров.

(a)
Не используйте печь с открытой дверцей, так как это может привести к вредному воздействию микроволновой энергии. Не допускайте поломки или вмешательства в устройство блокировки двери.

(b)
Не помещайте никакие предметы между печью и дверцей и не допускайте скопления грязи или остатков чистящих средств на уплотнительных поверхностях.

(c)
ПРЕДУПРЕЖДЕНИЕ: Если дверца или дверные уплотнения повреждены, печь не следует использовать до тех пор, пока она не будет отремонтирована квалифицированным специалистом.

Если печь не поддерживается в чистоте, ее поверхность может разрушиться, что повлияет на срок службы прибора и приведет к возникновению опасной ситуации.



Опасность Получения Травм

Никто, кроме компетентного лица, квалифицированного специалиста сервисной службы, не может выполнять какие-либо операции по обслуживанию или ремонту со снятием крышки, обеспечивающей защиту от воздействия микроволновой энергии.

Чтобы снизить риск возгорания, поражения электрическим током, травмирования людей или воздействия избыточной энергии микроволновой печи при использовании вашего прибора,

соблюдайте основные меры предосторожности, включая следующие:

1. Данное устройство не предназначено для использования лицами (включая детей) с ограниченными физическими, сенсорными или умственными способностями или отсутствием опыта и знаний, за исключением случаев, когда они находятся под наблюдением или обучены работе с устройством лицом, ответственным за их безопасность. Необходимо следить за детьми, чтобы они не играли с прибором.
2. Если шнур питания поврежден, во избежание опасности он должен быть заменен производителем, его сервисным агентом или аналогичными квалифицированными специалистами.
3. Предупреждение: Перед заменой лампы убедитесь, что прибор выключен, чтобы избежать поражения электрическим током.
4. ПРЕДУПРЕЖДЕНИЕ: Для любого, кроме компетентного лица, опасно выполнять какие-либо операции по обслуживанию или ремонту, которые включают снятие крышки, обеспечивающей защиту от воздействия микроволновой энергии.
5. ПРЕДУПРЕЖДЕНИЕ: Жидкости и другие продукты питания нельзя нагревать в герметичных контейнерах, так как они могут взорваться.
6. ПРЕДУПРЕЖДЕНИЕ: Нагрев напитков может привести к нагреву посуды, поэтому при обращении, например, с контейнером необходимо соблюдать осторожность.

7. ПРЕДУПРЕЖДЕНИЕ: Содержимое бутылочек для кормления и банок с детским питанием следует перемешивать или встряхивать, а также проверять температуру перед употреблением, чтобы избежать ожогов.

8. Используйте только посуду, которая подходит для использования в микроволновых печах.

9. При нагревании продуктов в пластиковых или бумажных контейнерах следите за печью на случай возможного воспламенения.

10. При появлении дыма выключите или отсоедините прибор от розетки и держите дверцу закрытой, чтобы заглушить любое пламя.

11. Яйца в скорлупе и целые яйца вкрутую не следует нагревать в микроволновых печах, так как они могут взорваться даже после окончания микроволнового нагрева.

12. Печь следует регулярно чистить и удалять любые отложения пищи.

13. Прибор нельзя чистить струей воды. (для приборов, предназначенных для установки на полу и не имеющих соответствующего класса защиты, по крайней мере, IPX5)

14. Несоблюдение требований по поддержанию печи в чистом состоянии может привести к повреждению поверхности, что может отрицательно сказаться на сроке службы прибора и, возможно, привести к возникновению опасной ситуации.

15. Используйте только температурный датчик, рекомендованный для данной печи (для печей, оснащенных температурным датчиком).

16. Прочитайте и следуйте инструкциям: "МЕРЫ БЕЗОПАСНОСТИ, ЧТОБЫ ИЗБЕЖАТЬ ВОЗМОЖНОГО ВОЗДЕЙСТВИЯ ЧРЕЗМЕРНОЙ МИКРОВОЛНОВОЙ ЭНЕРГИИ".

17. Металлические контейнеры для продуктов питания и напитков не допускаются для использования при приготовлении пищи в микроволновой печи.

Используемая посуда	ПРИМЕЧАНИЯ
Посуда для приготовления	Следуйте инструкциям производителя. Дно посуды для приготовления должно плотно прилегать к керамической платформе. Неправильное использование может привести к поломке керамической платформы.
Столовая посуда	Только для микроволновой печи. Следуйте инструкциям производителя. Не используйте посуду с трещинами или сколами.
Стеклянные банки	Всегда снимайте крышку. Используйте только для разогрева пищи до тех пор, пока она не станет достаточно теплой. Большинство стеклянных банок не являются термостойкими и могут разбиться.
Изделия из стекла	Только термостойкая посуда для печи. Убедитесь, что нет металлической отделки. Не используйте посуду с трещинами или сколами.
Мешки для приготовления пищи в печи	Следуйте инструкциям производителя. Не закрывайте металлической стяжкой. Сделайте прорези, чтобы пар выходил наружу.
Бумажные тарелки и стаканчики	Используйте только для кратковременного приготовления/разогрева. Не оставляйте печь без присмотра во время приготовления пищи.
Бумажные полотенца	Используйте для покрытия пищи для разогрева и поглощения жира. Используйте под наблюдением только для кратковременного приготовления пищи. Используйте в качестве покрытия для предотвращения разбрызгивания или обертывания для приготовления на пару.
Пергаментная бумага	
Пластик	Только для микроволновой печи. Следуйте инструкциям производителя. Должно быть помечено как "Подходит для микроволновой печи". Некоторые пластиковые контейнеры размягчаются, так как пища внутри становится горячей. "Кипящие пакеты" и плотно закрытые пластиковые пакеты должны быть разрезаны или проколоты или в соответствии с указаниями на упаковке.
Пластиковая обертка	Только для микроволновой печи. Используйте для покрытия продуктов во время приготовления, чтобы сохранить влагу. Не допускайте соприкосновения пищевой пленки с пищевыми продуктами.
Термометры	Только для микроволновой печи (термометры для приготовления мясных блюд и выпечки).
Вощеная бумага	Используйте в качестве чехла, чтобы предотвратить разбрызгивание и сохранить влагу.

Материалы, которых следует избегать в микроволновой печи

Посуда	ПРИМЕЧАНИЯ
Алюминиевый лоток	Может вызвать образование электрической дуги. Переложите еду в безопасную для микроволновой печи посуду.
Контейнер для пищевых продуктов с металлической ручкой	Может вызвать образование дуги. Переложите еду в безопасную для микроволновой печи посуду.
Металлическая или -отделанная металлом посуда	Металл защищает пищу от микроволновой энергии. Металлическая отделка может привести к образованию электрической дуги.
Металлические спиральные стяжки	Может вызвать образование электрической дуги и привести к возгоранию в печи.
Бумажные пакеты	Может привести к возгоранию в печи.
Пластиковая пена	Пенопласт может расплавиться или загрязнить жидкость внутри при воздействии высокой температуры.
Дерево	Древесина высыхает при использовании в микроволновой печи и может расколоться или треснуть.

1. LED Дисплей
2. Кнопка очистки
3. Кнопка функции разморозки
4. Кнопки выбора мощности 50%
5. Кнопки выбора мощности 70%
6. Кнопки ввода времени
7. Кнопка X2
8. Кнопка Стоп
9. Кнопка Старт
10. Кнопки времени

Уровень	Максимальный	Высокий	Средний	Разморозка	Нулевой
Мощность	100%	70%	50%	20%	0%
Дисплей	PL10	PL7	PL5	PL2	PL0

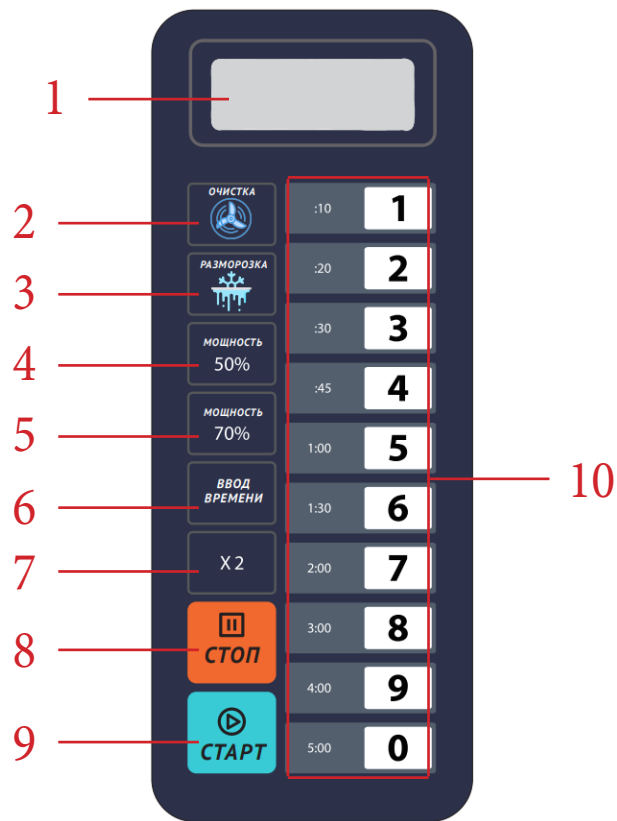

Параметры использования. Элементы, выделенные жирным шрифтом, являются значениями по умолчанию.

Опция	Установка	Описание
1 Время работы звукового сигнала	OP:10	3х секундный звуковой сигнал
	OP:11	Непрерывный звуковой сигнал
	OP:12 OP:20	5 быстро повторяющихся звуковых сигналов
2 Громкость звукового сигнала	OP:21	Низкая
	OP:22	Средняя
	OP:23	Высокая
3 ВКЛ/ВЫКЛ звуковой сигнал	OP:30	Звуковой сигнал выключен
	OP:31	Звуковой сигнал включен
4 Режим ожидания	OP:40	15 секунд
	OP:41	30 секунд
	OP:42	60 секунд
	OP:43	120 секунд
5 Приготовление в одно касание	OP:50	Отключен
	OP:51	Включен
6 Сброс программы при открытии двери	OP:60	Отключен
	OP:61	Включен
7 Макс. время приготовления	OP:70	60 минут
	OP:71	10 минут
8 Программирование	OP:80	Отключено
	OP:81	Включено
9 Режимы работы	OP:90	Одноразрядный - 10 программ
	OP:91	Двухразрядный - 100 программ

У Микроволновой печи предустановлено время приготовления.
При нажатии на кнопки 1, 2, 38, 9, 0 - выдаются следующие параметры.

Кнопка	Дисплей (время)	Мощность
1	0:10	100%
2	0:20	100%
3	0:30	100%
4	0:45	100%
5	1:00	100%
6	1:30	100%
7	2:00	100%
8	3:00	100%
9	4:00	100%
0	5:00	100%

СОДЕРЖАНИЕ УПРАВЛЕНИЕ/РЕЖИМЫ

1. Включение / Режим ожидания / Режим готовности стр 18.
2. Режим открытой дверцы / Режим паузы стр 19.
3. Режим ручного ввода данных / Режим ручного приготовления..... стр 20.
4. Режим окончания цикла приготовления / Предустановленный программный режим..... стр 21
5. Режим программирования..... стр 22-23.
6. Режим приготовления - двойная / тройная порция стр 24.
7. Режим поэтапное приготовление..... стр 24-25.

1. Включение.

Когда микроволновую печь подключили к электрической сети в первый раз, появится надпись “----”.

Если нажать кнопку , микроволновая печь перейдет в режим ожидания.

В режиме ожидания, при нажатии любой кнопки не приведет ни к каким действиям!

2. Режим ожидания.

1) Микроволновая печь должна перейти в режим ожидания по истечении нескольких секунд в режиме готовности без нажатия на кнопки или открытия и закрытия двери. Количество секунд можно настраивать в разделе “Режим ожидания”, по умолчанию установлено опция 4.

2) В режиме ожидания на дисплее ничего не отображается. Микроволновая печь не используется.

3) Микроволновая печь выйдет из режима ожидания и перейдет в режим готовности если открыть, а затем закрыть дверцу.

3. Режим готовности.

1) Открытие и закрытие дверцы, когда печь находится в режиме ожидания, переведет печь в режим готовности.

2) В режиме готовности на дисплее отображается надпись “00:00”.

3) Из режима готовности печь может перейти практически во все остальные режимы.

4) Работают только вентилятор и лампа освещения камеры печи.

4. Режим открытой дверцы.

1) Пока дверца микроволновой печи открыта, микроволновая печь находится в режиме открытой дверцы

2) Во время этого режима экран остается пустым. Если дверца открыта во время приготовления, на дисплее ничего не отображается. Вентилятор и лампа микроволновой печи работают.

3) Когда дверца закроется, микроволновая печь перейдет в режим готовности.

Примечание: При открытой дверце, если выбрана пользовательская опция ОР:60 и в микроволновой печи выполнялся ручной или предустановленный цикл приготовления, микроволновая печь перейдет в режим паузы, во всех остальных случаях микроволновая печь должна вернуться в режим открытой дверцы с установленной пользовательской опцией ОР:61, при открытии или закрытии дверцы будет удалена вся информация о запущенной вручную или предустановленной программе.

5. Режим паузы.

1) Режим паузы режим позволяет временно остановить цикл приготовления, чтобы осмотреть или перемешать блюдо.



2) В режиме ручного приготовления или в режиме приготовления по заданной программе, если дверцу открыть, а затем закрыть, или если нажать кнопку , микроволновая печь перейдет в режим паузы.

3) Во время режима паузы на экране отобразится оставшееся время приготовления.

4) По истечении времени действия режима паузы, микроволновая печь вернется в режим ожидания.

Если дополнительно нажать на кнопку , микроволновая печь перейдет в режим готовности, а если нажать на кнопку , микроволновая печь перейдет в рабочий режим.

6. Режим ручного ввода данных для приготовления.

- 1) В данном режиме пользователь может в ручную настроить необходимое время и мощность для приготовления.
- 2) Чтобы настроить время приготовления самостоятельно, нажмите на кнопку  на дисплее отобразится “00:00” введите необходимое время приготовления кнопкам 1,2,3....8,9,0.
- 3) При выборе необходимой мощности, на дисплее отобразится та мощность которую выбрали. если не была выбрана никакая мощность, по умолчанию мощность будет 100%
- 4) В процессе настройки нажмите  , чтобы перейти в ручной режим приготовления.
Нажмите кнопку  , чтобы перейти в режим готовности.

7. Режим ручного приготовления.

- 1) Нажмите кнопку  , чтобы перейти в режим ручного приготовления.
- 2) В этом режиме отображается оставшееся время приготовления. Загорится лампа и вентилятор микроволновой печи.
- 3) По завершению времени приготовления, микроволновая печь перейдет в режим завершения цикла приготовления.

8. Режим окончания цикла приготовления.



- 1) По истечении времени приготовления в ручном режиме или по предустановленной программе, микроволновая печь перейдет в режим окончания приготовления.
- 2) В этом режиме на дисплее отображается “END”
- 3) Предустановленная опция OP:10, после окончания времени приготовления, прозвучит звуковой сигнал 3 секунды, далее на дисплее отобразится надпись “END”.

9. Предустановленный программный режим приготовления.

- 1) Данный режим позволяет приготовить продукты одним нажатием на кнопку кнопки. В данном режиме при нажатии на сенсорные кнопки, приведет к запуску предустановленной программы, связанной с этой кнопкой.
- 2) В этом режиме на дисплее отображается оставшееся время приготовления. Если это многоэтапное приготовление, на дисплее будет отображаться общее оставшееся время приготовления (без разбивки на этапы приготовления).
- 3) По завершении программы приготовления микроволновая печь перейдет в режим завершения цикла приготовления.
Так же если в этом режиме нажать кнопку  , микроволновая печь перейдет в режим паузы.

10. Режим программирования.

Этот режим позволяет установить время приготовления и уровень мощности на необходимую кнопку, в дальнейшем для однократного нажатия и старта приготовления.

- 1) Откройте дверцу и нажимайте кнопку “1” в течение как минимум 5 секунд, должен однократно прозвучать сигнал и печь перейдет в режим программирования.
- 2) На дисплее отобразится “PROG”
- 3) Настройка времени: Нажмите любую цифру от 1 до 0, и на дисплее отобразится предустановленное время, после чего вы сможете ввести время приготовления, нужное вам.
- 4) При выборе необходимой мощности, на дисплее отобразится та мощность которую выбрали. Если не была выбрана никакая мощность, по умолчанию мощность будет 100%
- 5) После установки времени и мощности нажмите кнопку , режим программирования будет сохранен когда программа сохранится, на дисплее отобразится “PROG”.
- 6) Если во время процесса настройки программирования нажать кнопку , микроволновая печь перейдет в режим открытой дверцы.

Программа, которая не была сохранена, будет утеряна.

ПРИМЕР:

Настройте программу - уровень мощности 70% и время приготовления 1 минута 25 секунд.

ПРИМЕР:

Настройте программу - уровень мощности 70% и время приготовления 1 минута 25 секунд.

Шаг 1: откройте дверцу, нажмите сенсорную кнопку “1” в течении 5 секунд, на дисплее отобразится надпись “PROG”.

Шаг 2: Нажмите сенсорную кнопку “3”, на экране отобразится “P:03”, через две секунды на экране отобразится соответствующее время “:30”

Шаг 3: Нажмите цифровые кнопки “1”, “2” и “5”, чтобы ввести время приготовления.

Шаг 4: Нажмите кнопку “70%”, отобразится “PL7”. Настройка завершена.

Шаг 5: Нажмите  для сохранения. Когда будете использовать программу в следующий раз, просто нажмите “3”. запустится соответствующая программа.

ПРИМЕЧАНИЕ:



1. При отключении электросети программа не будет утеряна.
2. Если программу необходимо перенастроить, повторите действие описанные выше.
3. Если нажать кнопку  на последнем шаге настройки программы, она перейдет в режим готовности, все сделанные настройки будут бесполезны.

13. Режим приготовления - двойная/тройная порция.

- 1) Если нажать кнопку “X2” в режиме готовности, а затем запустить предустановленную программу или если нажать кнопку “X2” не более чем через 5 секунд после запуска предустановленной программы, печь начнет готовить в течение заданного (кратно увеличенного) времени приготовления
- 2) Нажмите “X2”, отобразится “DOUB” “Двойная порция”. При нажатии кнопок на экране отобразится количество заданного времени.
Например, кнопка “5” и ее заданное время составляет 1 минуту. Затем нажмите “X2”, затем время изменится на $1:00 * (1 \text{ мин} * 0.8) = 1:48$
- 3) По завершении программы перейдет в режим окончания цикла приготовления..

14. Режим поэтапное приготовление.

Это позволяет пользователю готовить продукты в режиме ручного приготовления и в режиме программирования.

- 1) В режиме приготовления или программирования можно установить не более трех этапов готовки. После установки мощности и времени для первой ступени нажмите , чтобы установить вторую ступень. И тот же шаг для установки третьей ступени.
- 2) При установке второго, третьего этапа нажмите , на дисплеях появятся “S-2”, “S-3”
- 3) Нажмите кнопку  для начала приготовления.

ПРИМЕР:

В режиме программирования нажмите сенсорные кнопку “3”, чтобы установить два этапа приготовления.

Первый этап - PL7, время - 1 минута 25 секунд. Второй этап - PL5, 5 минут и 40 секунд.

Следующие шаги

- 1). Откройте дверцу, нажмите сенсорную кнопку “1” в течение 5 секунд, отобразится надпись “PROG”.
- 2). Нажмите сенсорную кнопку “3”, через две секунды на экране отобразится соответствующее время “ :30”. Нажмите кнопку “ Ввод времени “
- 3). Нажмите сенсорные кнопки “1*”, “2” и “5” для ввода времени приготовления. На дисплее отобразится “1:25”.
- 4). Далее нажмите сенсорные кнопки “ 70%”, на дисплее отобразится “PL7”

Первый этап завершен.

- 5). Нажмите , на дисплее появится надпись “S-2”.
- 6). Нажмите сенсорные кнопки “5” и “4” “0”, на дисплее высвечивается “5:40”.
- 7). Нажмите сенсорные кнопки “ 50%”, на дисплее отобразится “PL5”

Второй этап завершен.

- 8). Нажмите кнопку  для начала приготовления.
- 9). На дисплее отображается общее время приготовления.

16. Заводская настройка.

Чтобы сбросить настройки до заводских, нажмите и удерживайте кнопки “СТАРТ” и “0”.

1 Очистка стеклянного смотрового окна, внутренней дверной панели и наружной поверхности печи.

Для лучшей производительности и поддержания высокой степени безопасности внутренняя дверная панель и наружная поверхность печи должны быть свободны от скоплений пищи или жира. Протрите эти детали мягким моющим средством, промойте и вытрите насухо. Никогда не используйте абразивные порошки и материалы.

2

Очистка панели управления и пластиковых деталей.

Не наносите моющее средство или распылитель щелочной жидкости на панель управления и пластиковые детали, так как это может привести к повреждению этих деталей.

Используйте сухую ткань для очистки этих деталей.

3

Очистка внутренней части печи

После использования обязательно как можно быстрее уберите пролитые жидкости, разбрызганное масло и остатки пищи. Если печь используется грязной, эффективность снижается, грязь застревает на поверхности печи и может вызвать неприятный запах.

Очистите внутреннюю часть тканью, смоченной в теплой воде с растворенным в ней мягким моющим средством, затем смойте мыло влажной тканью.

ВНИМАНИЕ: Не протирайте пластиковые и окрашенные части духовки отбеливателем, разбавителями или другими чистящими средствами, так как это может привести к растворению или резкому изменению свойств этих деталей.

Работа микроволновой печи затрудняет прием радио- и (или) телевизионного сигналов	При работе микроволновой печи прием радио- и (или) телевизионных сигналов может быть затруднен. Это похоже на помехи от небольших электроприборов, таких как миксер, пылесос и электрический вентилятор. Это нормальное явление.
Тусклый свет печи	При приготовлении пищи в микроволновой печи малой мощности освещение печи может стать тусклым. Это нормально.
Пар, скапливающийся на двери, горячий печи из вентиляционных отверстий	При приготовлении пищи из нее может выходить пар. Большинство выйдет из вентиляционных отверстий. Но некоторые могут скапливаться в прохладном месте, например, на дверце печи. Это нормально.
Печь была включена случайно, когда в ней не было еды.	Запрещается запускать устройство без какой-либо пищи внутри. Это очень опасно.

Печь не запускается.	(1) Вилка питания не подключена полностью.	Отсоедините прибор. Затем снова подключите через 10 секунд.
	(2) Срабатывает предохранитель или автоматический выключатель.	Замените предохранитель или сбросьте автоматический выключатель (работы может проводить только квалифицированный специалист).
	(3) Проблемы с розеткой.	Проверьте эту розетку при работе с другими электроприборами.
Печь не нагревается.	(4) Дверца плохо закрыта.	Плотно закройте дверцу.



НАИМЕНОВАНИЕ, МОДЕЛЬ

СЕРИЙНЫЙ НОМЕР

ДАТА ПОКУПКИ

ШТАМП И ПОДПИСЬ ПРОДАВЦА

Мы поздравляем Вас, с покупкой высококачественной продукции фирмы iplate! Мы уверены, что наша продукция прослужит Вам безотказно долгие годы. Не смотря на это, если у Вас появятся вопросы относительно вашего приобретения Вы всегда сможете получить квалифицированную помощь в одном из наших сервисных центров. Условия и сроки гарантии можно уточнить на нашем сайте iplate.ru

On-line заявка на ремонт



Обратите внимание!

Мы всегда идём на встречу нашим покупателям, и готовы проконсультировать по гарантийному обслуживанию по тел. 8(800)500-88-98

Гарантийный ремонт возможен только при полностью заполненном гарантийном талоне.

Гарантия 12 месяцев

Гарантия не распространяется при:
[механических повреждениях, несоблюдении правил эксплуатации, обстоятельствах непреодолимой силы \(пожар, наводнение и т.д\)](#)

Производитель оставляет за собой право изменять: параметры, внешний вид и компоненты без уведомления покупателя, в целях улучшения и совершенствования изделия. Имеет срок эксплуатации 3 года.

Комплектация:
 Микроволновая печь - 1 шт.
 Руководство по эксплуатации - 1 шт.

2023