



Печи томления Печи с функцией копчения

Улучшенное управление

300-TH	750-SK
500-TH	1000-SK
750-TH	1200-SK
1000-TH	1750-SK
1200-TH	
1750-TH	



MN-46712-RU

REV.02
04/21

RU



Информация изготовителя

Авторское право

© Copyright 04/21 by Alto-Shaam, Inc.

Все права сохраняются.

Данное руководство и его отдельные части не могут воспроизводиться или использоваться какими бы то ни было способами без предварительного письменного разрешения компании Alto-Shaam, Inc.

Товарные знаки

Все товарные знаки, упоминаемые в этой документации, являются собственностью их владельцев.

Изготовитель

Alto-Shaam, Inc.

P.O. Box 450

W164 N9221 Water Street

Menomonee Falls, WI 53052

Исходные инструкции

Перевод оригинального руководства.

Круглосуточная (24/7) аварийная ремонтная служба Alto-Shaam

Позвоните

Позвоните в наш работающий 24 часа в сутки центр вызова аварийной службы по тел. в США 800-558-8744 для немедленного доступа к официальному местному агентству по обслуживанию вне обычных рабочих часов. Доступ к аварийной службе предоставляется исключительно владельцам оборудования Alto-Shaam. На территории США он предоставляется по номеру бесплатного телефона Alto-Shaam.

Доступность

Аварийная служба доступна семь дней в неделю, включая праздничные дни.

Эта страница намеренно оставлена пустой.

Информация изготовителя	2
Введение	3
Круглосуточная (24/7) аварийная ремонтная служба Alto-Shaam	3
Содержание	5
Техника безопасности	7
Значение сигнальных слов	7
Меры безопасности	8
Эксплуатация	11
Включение и выключение печи	11
Просмотр и настройка подключений Wi-Fi	12
Настройка подключения Ethernet	15
Обновление программного обеспечения с помощью USB-накопителя	17
Запасные части	19
Идентификация компонентов	19
Идентификация передней панели	20
Идентификация задней панели	21
Идентификация панелей доступа к компонентам	22
Панель управления	23
Интерфейсная плата	24
300-ТН—Электрические компоненты	25
500-ТН/SK, 750-ТН/SK, 1000-ТН/SK—Электрические компоненты	26
1250-ТН/SK, 1750-ТН/SK—Электрические компоненты	27
Идентификация внутренних компонентов	38
Внутренние компоненты	39
Техобслуживание	41
График технического обслуживания	41
Очистка печи	43
Поиск и устранение неисправностей	45
Коды ошибки	45
Оповещение верхнего предела	46
Не работает подсветка дисплея	47
Печь не нагревается	49
Термощуп не работает	50
Не работает функция копчения	51
Экран не реагирует на команды / неверно реагирует на выбор значков	53

СОДЕРЖАНИЕ

Перегрев печи	54
Сайт cheflinc.alto-shaam.com не доступен на вашем устройстве .	56
Невозможно подключиться к cheflinc.alto-shaam.com	57
Печь не отображается на информационной панели	58
Невозможно назначить рецепты с информационной панели для печей, указанных в поле	59
Схема	61

Значение сигнальных слов

В данном руководстве в соответствующих случаях содержатся сигнальные слова. Необходимо соблюдать указания, обозначенные этими сигнальными словами, для снижения риска смерти, травм или повреждения оборудования. Значение этих сигнальных слов приведено ниже.

**ОПАСНО**

Слово «Опасно» указывает на опасную ситуацию, которая, если ее не устранить, приведет к тяжелым травмам или смерти.

**ПРЕДОСТЕРЕЖЕНИЕ**

Слово «Предостережение» указывает на опасную ситуацию, которая, если ее не устранить, может привести к тяжелым травмам или смерти.

**ПРЕДУПРЕЖДЕНИЕ**

Слово «Предупреждение» указывает на опасную ситуацию, которая, если ее не устранить, может привести к незначительным травмам или травмам средней тяжести.

УВЕДОМЛЕНИЕ

Слово «Уведомление» указывает на ситуацию, которая, если ее не устранить, может привести к повреждению имущества.



ПРИМЕЧАНИЕ: Слово «Примечание» указывает на дополнительную информацию, являющуюся важной для понимания понятия или процедуры.

Меры безопасности

Перед началом работы

Прочтите и изучите все инструкции, приведенные в данном руководстве.

Меры электробезопасности

Соблюдайте следующие меры электробезопасности при использовании прибора:

- Подключайте прибор к заземленной розетке. Не используйте прибор, если он не заземлен должным образом. Обратитесь к электрику, если есть сомнения в том, надежно ли заземлена используемая розетка.
- Держите кабель вдали от горячих поверхностей.
- Не пытайтесь самостоятельно осуществлять ремонт прибора или его кабеля и вилки.
- Не используйте прибор, если кабель или вилка повреждены.
- Не погружайте кабель или вилку в воду.
- Не допускайте свисания кабеля с края стола или стойки.
- Не используйте удлинитель.

Меры предосторожности при использовании

Соблюдайте следующие меры предосторожности при использовании прибора:

- Используйте данный прибор только для разогрева или приготовления еды.
- Храните жидкости или продукты, которые могут стать жидкими при нагревании, на уровне глаз или ниже, чтобы они всегда были видны.
- Всегда открывайте дверцу прибора очень медленно. Утечка горячего пара может привести к серьезным травмам.
- При наполнении и освобождении прибора используйте соответствующие принадлежности и защитную одежду, такую как рукавицы-прихватки.
- Соблюдайте осторожность при использовании прибора. Пол непосредственно рядом с прибором может стать скользким.
- Не закрывайте и не блокируйте отверстия данного прибора.
- Не накрывайте полки и другие части прибора металлической фольгой.
- Не используйте прибор вблизи воды, например рядом с раковиной, в местах с повышенной влажностью, рядом с бассейном или в аналогичных местах.

Меры предосторожности при техническом обслуживании

Соблюдайте следующие меры предосторожности при техническом обслуживании прибора:

- Соблюдайте меры предосторожности, приведенные в руководстве, на бирках и на наклейках, прикрепленных к прибору или поставляемых с ним.
- Очищайте печь только после ее отключения от источника питания.
- Не храните прибор на улице.
- Не чистите прибор металлическими абразивными губками.
- При очистке прибора не используйте агрессивные химические вещества.
- Не используйте шланг или струю воды для очистки прибора.
- Не используйте камеру прибора для хранения.
- Не оставляйте внутри прибора легковоспламеняющиеся материалы, кухонные принадлежности или продукты, когда прибор не используется.

Продолжение на след. стр.

Продолжение с предыдущей стр.

Обучение операторов

Все сотрудники, использующие прибор, должны пройти соответствующее обучение для операторов. Перед использованием прибора:

- Прочтите и изучите инструкции по эксплуатации, содержащиеся во всех документах, поставляемых вместе с прибором.
- Изучите расположение и правильное использование всех средств управления.
- Храните данное руководство и все инструкции, диаграммы, схемы, перечни деталей, уведомления и наклейки вместе с прибором, если прибор продается или перемещается в другое место.
- При необходимости свяжитесь с Alto-Shaam для получения дополнительного обучения.

Квалификация оператора

К использованию прибора допускаются только квалифицированные обученные сотрудники, которые:

- Прошли надлежащее обучение использованию прибора.
- Имеют опыт работы на предприятиях общественного питания и опыт использования промышленных приборов.

Прибор не должен использоваться:

- Лицами (включая детей) с ограниченными физическими, сенсорными или умственными способностями, а также с недостатком опыта и знаний, если только использование ими прибора не осуществляется под контролем лица, ответственного за их безопасность.
- Людьми под воздействием наркотических веществ или алкоголя.

- Необходимо присматривать за детьми и не разрешать им играть с прибором.
- Детям не следует чистить и обслуживать прибор.

Состояние прибора

Используйте прибор только в случае, если:

- Все средства управления работают правильно.
- Прибор установлен правильно.
- Прибор очищен.
- Наклейки на приборе легко читаются.

Обслуживание прибора

- К обслуживанию или ремонту прибора допускаются только обученные сотрудники. Ремонтные работы, которые выполняются не авторизованным сервисным центром и не квалифицированным техническим специалистом, влекут за собой аннулирование гарантии и отмену всех обязательств Alto-Shaam.
- Во избежание серьезных травм, летального исхода или повреждения имущества уполномоченный сервисный центр или квалифицированный технический специалист должны проверять и обслуживать прибор по крайней мере каждые двенадцать (12) месяцев.
- Свяжитесь с Alto-Shaam для получения контактов авторизованного сервисного центра в вашем регионе.

Средства индивидуальной защиты (СИЗ)

При чистке устройства используйте следующие средства индивидуальной защиты (СИЗ).

- Защитные перчатки
- Защитная одежда
- Защитные очки
- Защитная маска для лица

Использование ограничительных устройств

Ограничительное устройство (трос) должно быть установлено на любое оборудование с жесткопроводным подключением и колесиками. Трос должен:

- Быть прикреплен к конструкции здания.
- Ограничьте перемещение прибора, не вызывая вместе с тем механическое напряжение шнура питания.

Точка подключения троса расположена на задней панели прибора.

Трос не поставляется и не производится заводом-изготовителем.

Обучение техников по обслуживанию

К техобслуживанию или ремонту этого устройства допускаются только обученные работники. Техники по обслуживанию должны быть осведомлены о действующих нормах и стандартах, установленных соответствующими агентствами, такими как:

- Национальная ассоциация противопожарной защиты (NFPA)
- Национальная система стандартов по электротехнике (NEC)
- Работодатель техника по обслуживанию



Включение и выключение печи

Перед началом работы

Печь должна быть подключена к электросети.

Включение печи

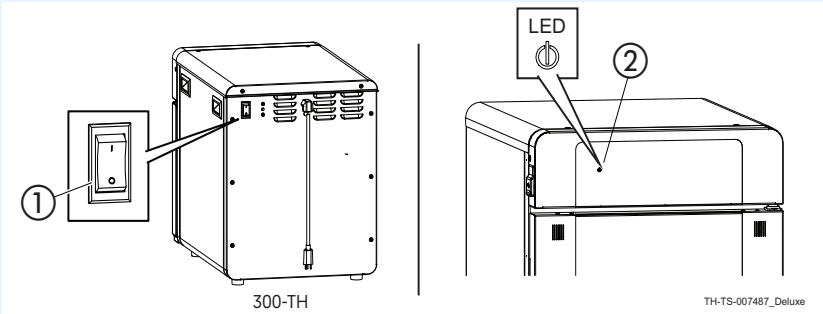
Чтобы включить печь, выполните следующие действия.

Шаг	Действие
1.	<p>Установите переключатель питания ① в положение ВКЛ. (только модель 300-ТН).</p> <p>Коснитесь и удерживайте кнопку ВКЛ./ВЫКЛ. ② в течение 2 секунд.</p>  <p>Печь включена.</p>
2.	<p>Чтобы выключить печь, выполните следующие действия.</p> <p>Коснитесь и удерживайте кнопку ВКЛ./ВЫКЛ в течение 5 секунд. Отобразится экран параметров отключения.</p>  <p>ТН-TS-011417</p>
3.	<p>Выберите нужный вариант отключения. Для модели 300-ТН: переведите переключатель питания в положение ВЫКЛ.</p>

Выключение печи

Результат

Печь выключена.



Просмотр и настройка подключений Wi-Fi

Перед началом работы

- На объекте должен быть Wi-Fi.
- Не подключайтесь к гостевой сети.

Последовательность операций

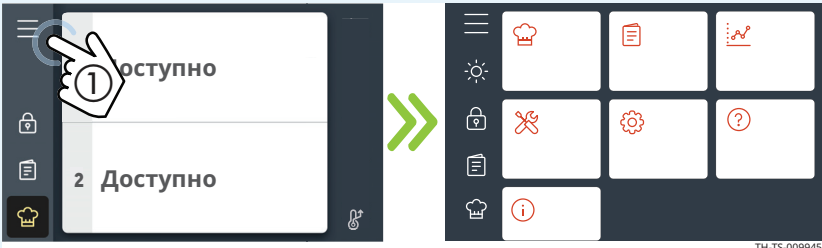
Чтобы настроить Wi-Fi, выполните следующие действия.

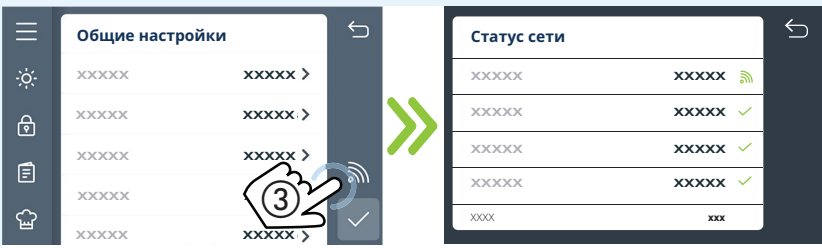
Шаг	Действие
1.	<p>Коснитесь значка меню ①. Отобразится экран меню.</p>  <p>TH-TS-009945</p>
2.	<p>Коснитесь значка «Настройки» ②. Отобразится экран общих настроек.</p>  <p>TH-TS-011442</p>
3.	<p>Коснитесь значка Wi-Fi ③. Отобразится экран состояния сети.</p>  <p>AS-TS-009332</p>

Продолжение на след. стр.

Продолжение с предыдущей стр.

4. **Перейдите** к пункту «Настройки подключения». **Коснитесь** значка «Настройка сети» ④.

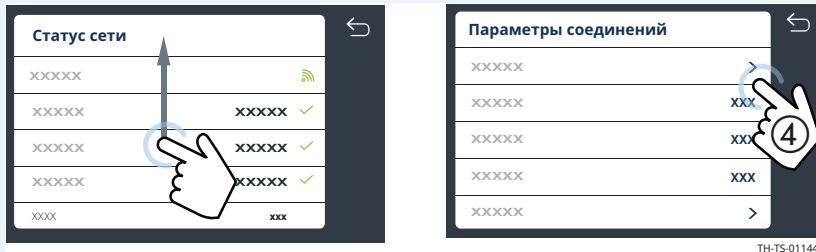

TH-TS-011444

5. **Коснитесь** значка Wi-Fi ⑤.

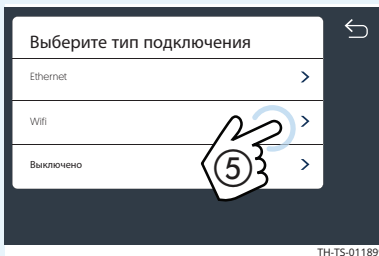

TH-TS-011899

На экране отобразятся доступные сети. Цвет значка сети указывает на уровень сигнала каждой сети.

Зеленый = сильный
Желтый = средний
Красный = слабый

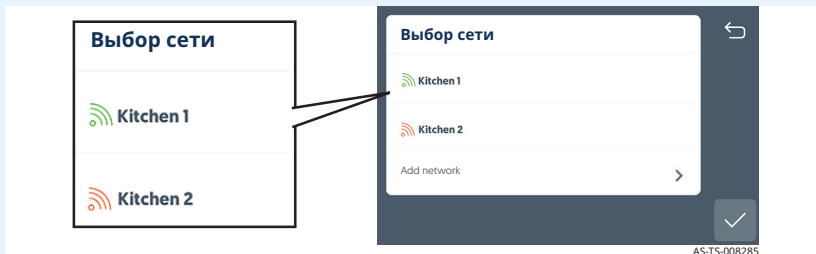

AS-TS-008285

Продолжение на след. стр.

Продолжение с предыдущей стр.

6. Если сеть недоступна, **коснитесь** значка «Добавить сеть» ⑥.



Введите SSID с помощью клавиатуры. Затем **нажмите** клавишу со стрелкой.

Введите тип защиты. Затем **коснитесь** галочки.

Введите пароль с помощью клавиатуры. Затем **нажмите** клавишу со стрелкой.

Коснитесь галочки по завершении.

Результат

Процедура завершена.



Настройка подключения Ethernet

Перед началом работы

- На объекте должен быть порт Ethernet.
- Потребуется кабель Ethernet.

Последовательность операций

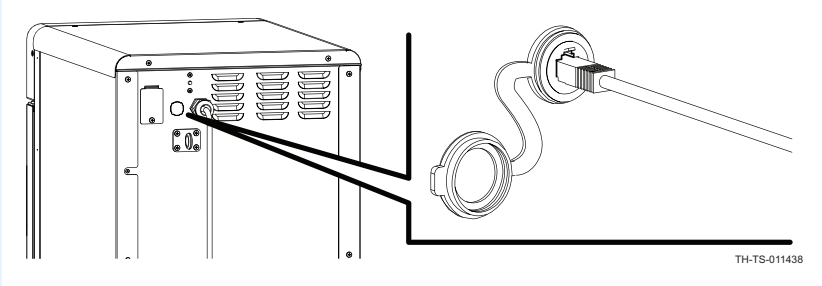
Чтобы настроить Ethernet, выполните следующие действия.

Шаг	Действие
1.	<p>Подключите кабель Ethernet к порту Ethernet печи и к настенному разъему.</p>  <p style="text-align: right; font-size: small;">TH-TS-011438</p>
2.	<p>Коснитесь значка меню ①. Отобразится экран меню.</p>  <p style="text-align: right; font-size: small;">VMC-TS-006259</p>
3.	<p>Коснитесь значка «Настройки» ②. Отобразится экран общих настроек.</p>  <p style="text-align: right; font-size: small;">VMC-TS-006262</p>

Продолжение на след. стр.

Продолжение с предыдущей стр.

4. **Коснитесь** значка Wi-Fi (3). Отобразится экран состояния сети.

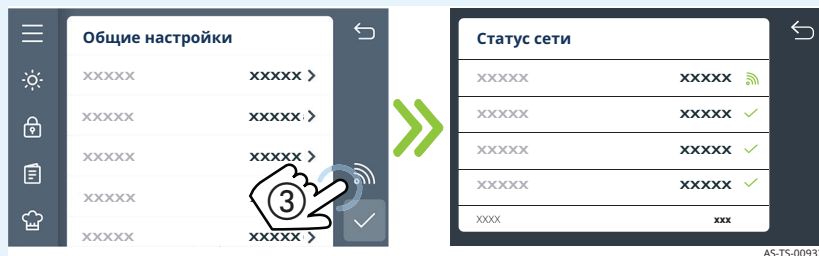

5. **Перейдите** к пункту «Настройки подключения». **Коснитесь** значка «Настройка сети» (4).

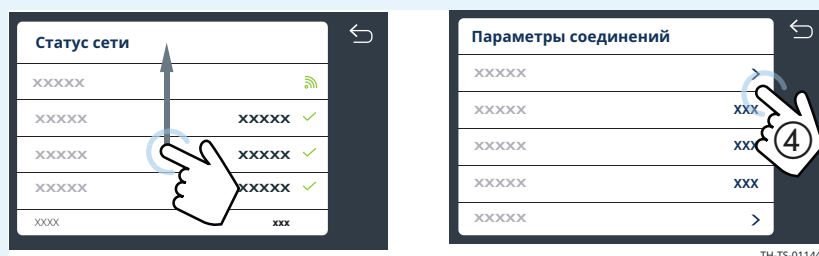

6. **Коснитесь** значка Ethernet (5). Следуйте всем указаниям.

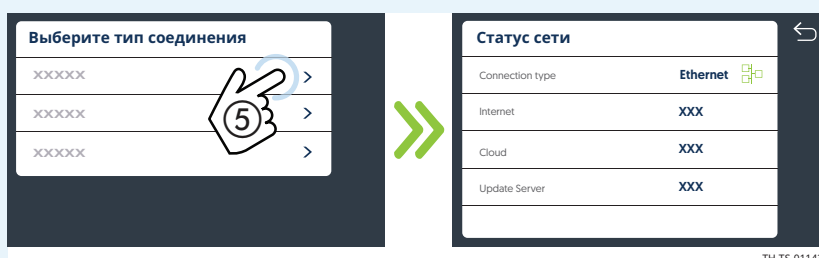

Результат

Подключение Ethernet настроено.



Обновление программного обеспечения с помощью USB-накопителя

Перед началом работы

- Вам потребуется USB-накопитель с обновленным ПО. Чтобы загрузить последнюю версию программного обеспечения печи и подписаться на получение уведомлений по электронной почте при выпуске новых версий программного обеспечения, посетите сайт <https://www.alto-shaam.com/en/customer-support/software-downloads>.
- Не извлекайте USB-накопитель во время обновления.

Последовательность операций

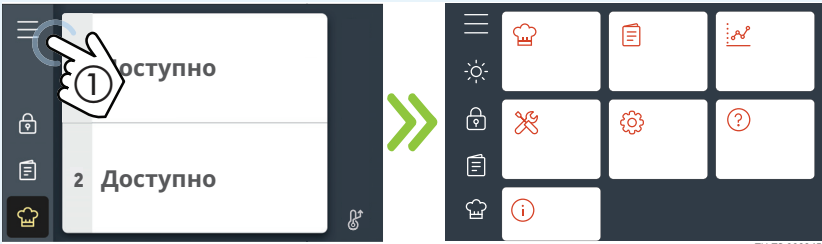
Чтобы обновить программное обеспечение, выполните следующие действия.

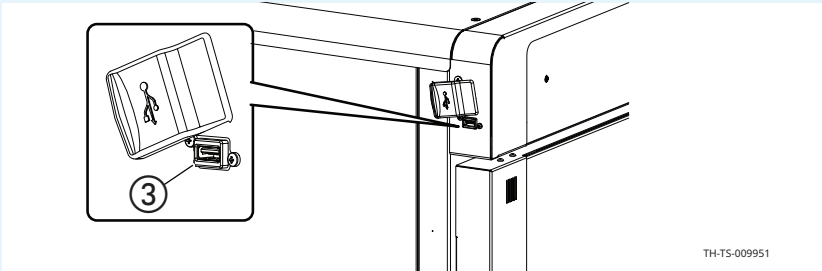
Шаг	Действие
1.	<p>Коснитесь значка меню ①. Отобразится экран меню.</p> 
2.	<p>Коснитесь значка «Настройки» ②. Отобразится экран общих настроек.</p> 
3.	<p>Подключите USB-накопитель к порту ③.</p> 

Продолжение на след. стр.

Продолжение с предыдущей стр.

4. **Перейдите** к пункту «Резервное копирование и обновление системы».

Коснитесь параметра «Обновить системное программное обеспечение» ④.

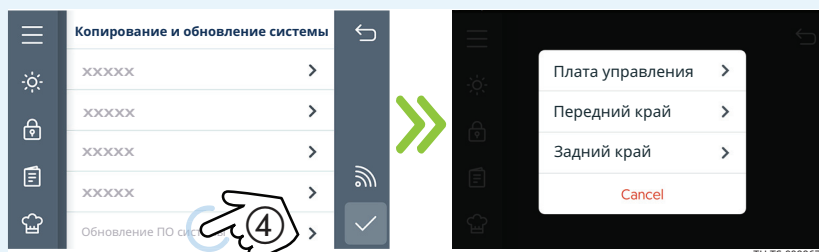

Чтобы обновить панель управления, **коснитесь** пункта «Панель управления». Печь загрузит выбранный файл ПО. Печь проверит файл и обновит панель управления.

УВЕДОМЛЕНИЕ Не извлекайте USB-накопитель во время обновления.

Чтобы обновить программное обеспечение пользовательского интерфейса, **коснитесь** пункта «Внешний интерфейс». Печь загрузит выбранный файл ПО.

Чтобы обновить вспомогательное программное обеспечение между панелью управления и панелью интерфейса, **коснитесь** пункта «Внутренний интерфейс». Печь загрузит выбранный файл ПО.

5. После завершения обновления **коснитесь** зеленой галочки и перезапустите печь.

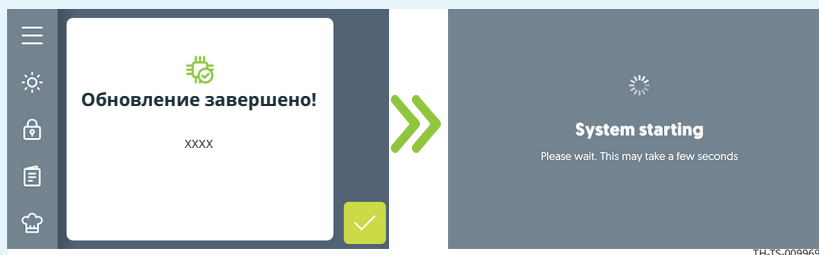

6. **Удалите** USB-накопитель.

Результат

Программное обеспечение обновлено.

Идентификация компонентов



ЗАПАСНЫЕ ЧАСТИ

Идентификация передней панели

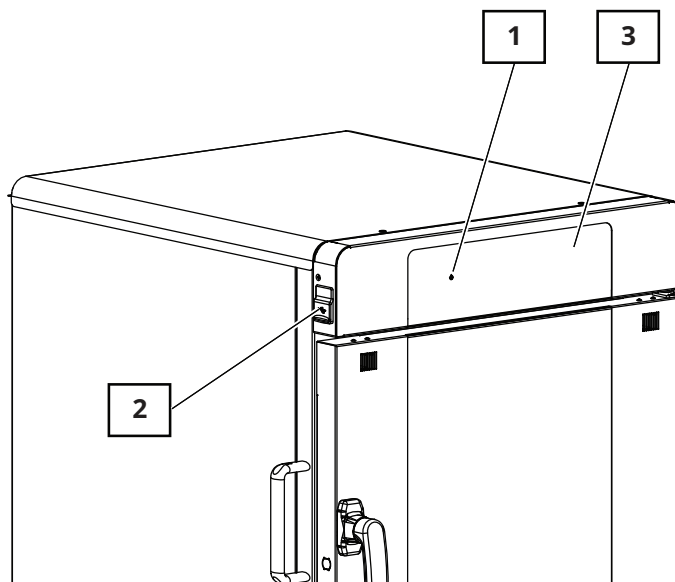

TH-PHD-011505

Номер	Описание
1	Кнопка включения/выключения
2	Порт USB
3	Дисплей панели управления

Идентификация задней панели

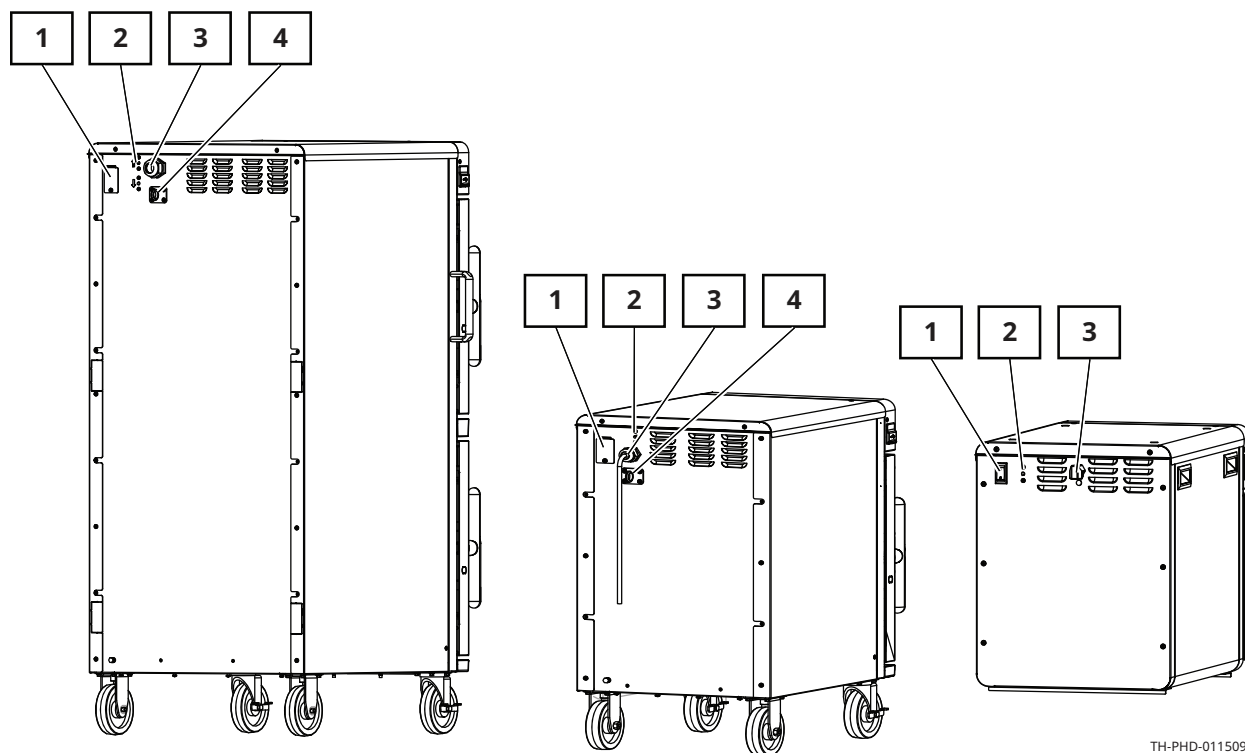

TH-PHD-011509

Номер	Описание
1	Автоматические выключатели Выключатель (только TH-300)
2	Верхние пределы
3	Подача питания
4	Страховочное кольцо

Идентификация панелей доступа к компонентам

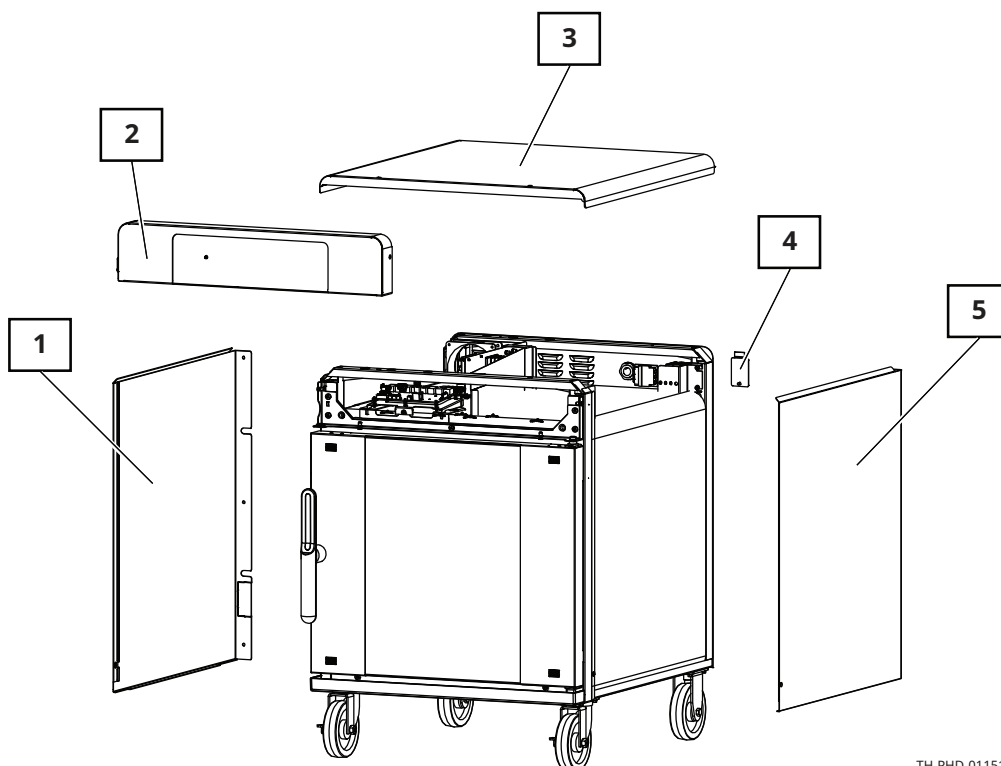

TH-PHD-011512

Номер	Описание	Доступ к элементам
1	Левая панель	Выключатель замка двери (дверь с петлями справа) Клеммная колодка нагревательного элемента (500-TH)
2	Панель управления	Интерфейсная плата
3	Верхняя сервисная панель	Электрические компоненты
4	Панель доступа к автоматическим выключателям	Автоматические выключатели (500-TH и выше)
5	Правая панель	Выключатель замка двери (дверь с петлями слева) Клеммные колодки нагревательного элемента (все, кроме 300-TH)

Панель управления

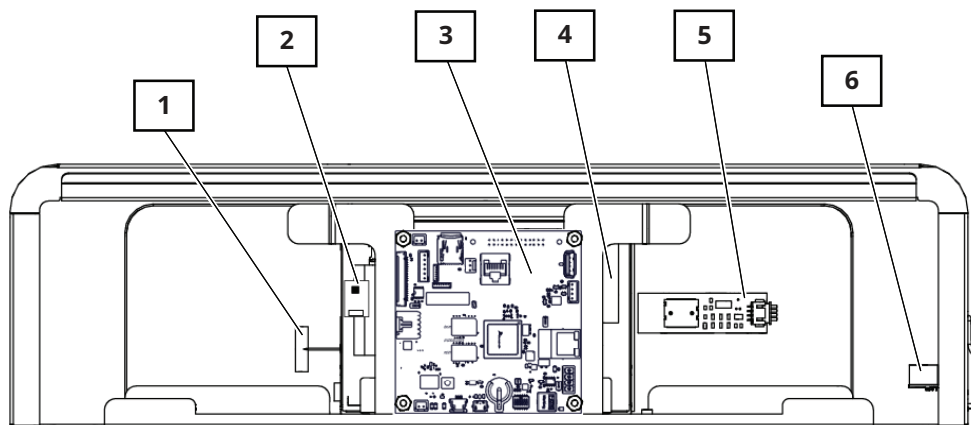

VMC-PHD-007596

Номер	Описание
1	Антенна Wi-Fi (не обслуживается)
2	Плата контроллера емкостного сенсора (не обслуживается)
3	Интерфейсная плата
4	Жидкокристаллический дисплей (ЖК) (не обслуживается)
5	Плата включения/выключения (не обслуживается)
6	Порт USB

Интерфейсная плата

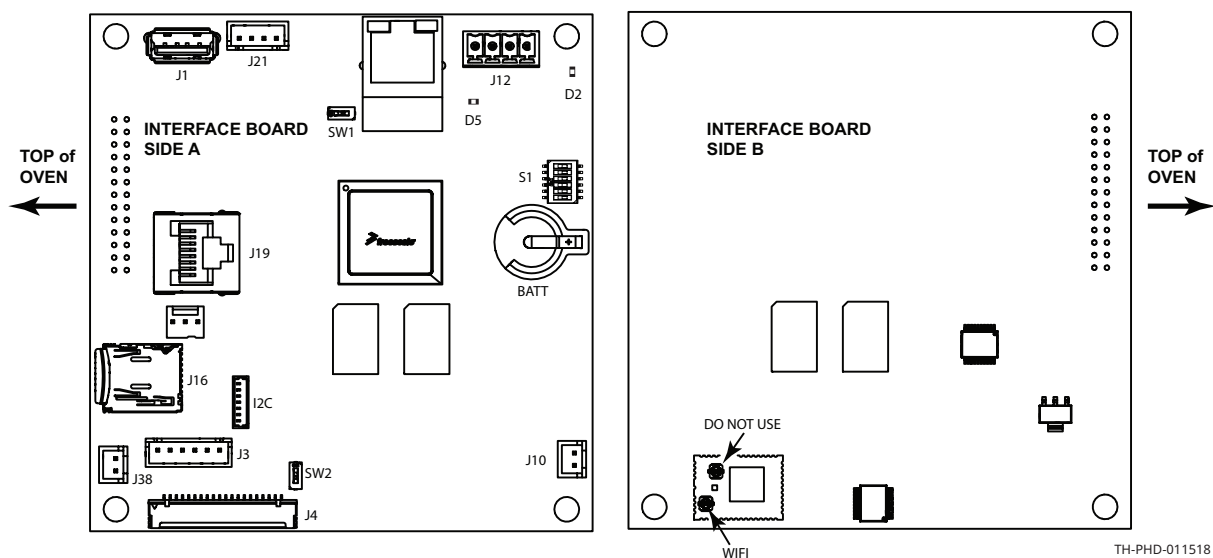

TH-PHD-011518

Номер	Описание
BATT	Аккумулятор часов
D2	ВХОД 5 В
D5	ВХОД 12 В
I2C	Кабель емкостного сенсора
J1	Разъем USB
J3	Подсветка дисплея
J4	ЖК-интерфейс
J10	Динамик
J12	Питание 12 В пост. тока
J16	Карта microSD 8 ГБ
J21	Плата включения/выключения
J38	Динамик
S1	DIP-переключатели (№4 ВКЛ.)
SW1	DIP-переключатель (выключен)
SW2	DIP-переключатель (выключен)
WiFi	Антенна Wi-Fi (проводник, ближайший к краю платы)

300-TH—Электрические компоненты

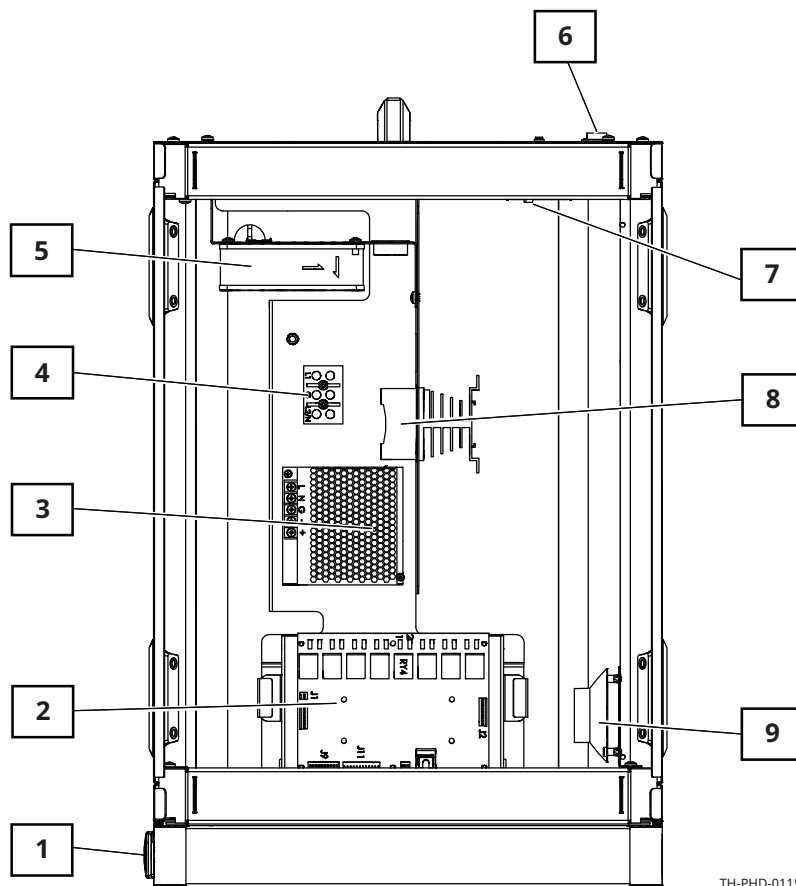

TH-PHD-011521

Номер	Описание	Номер	Описание
1	Порт USB	6	Выключатель
2	Плата управления	7	Концевой выключатель
3	Источник питания постоянного тока 12 В	8	Твердотельное реле (SSR)
4	Клеммные колодки (L1, GND, L2/N)	9	Динамик
5	Охлаждающий вентилятор	—	—

500-TH/SK, 750-TH/SK, 1000-TH/SK— Электрические компоненты

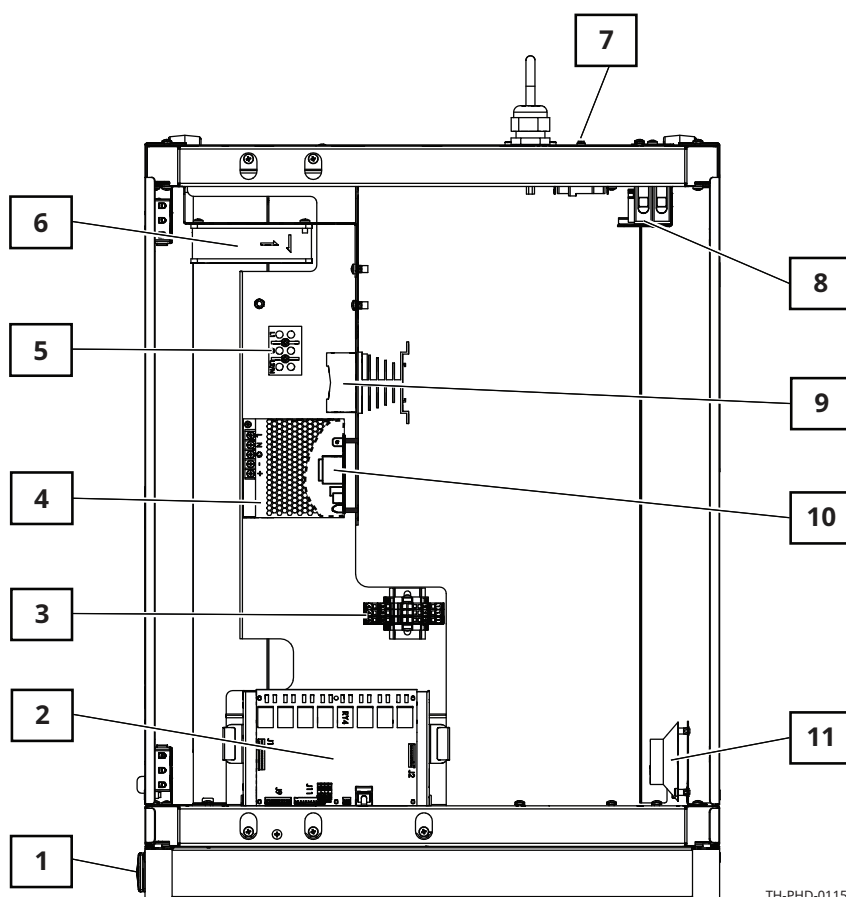

TH-PHD-011524

Номер	Описание	Номер	Описание
1	Порт USB	7	Концевой выключатель
2	Плата управления	8	Автоматические выключатели
3	Клеммные блоки	9	Твердотельное реле (SSR)
4	Источник питания постоянного тока 12 В	10	Контроль напряжения
5	Клеммные колодки (L1, GND, L2/N)	11	Динамик
6	Охлаждающий вентилятор	—	—

1250-TH/SK, 1750-TH/SK—Электрические КОМПОНЕНТЫ

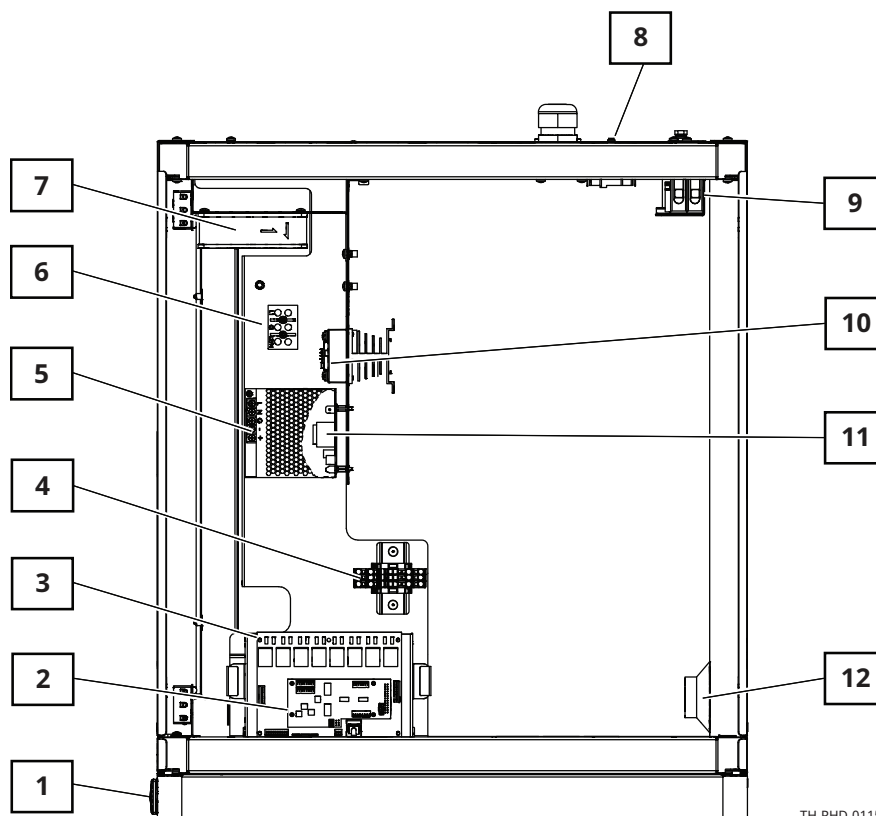

Номер	Описание	Номер	Описание
1	Порт USB	7	Охлаждающий вентилятор
2	Дочерняя плата	8	Концевые выключатели
3	Плата управления	9	Автоматические выключатели
4	Клеммные блоки	10	Твердотельное реле (SSR)
5	Источник питания постоянного тока 12 В	11	Контроль напряжения
6	Клеммные колодки (L1, GND, L2/N)	12	Динамик

Плата управления (CB) и дочерняя плата (DB)

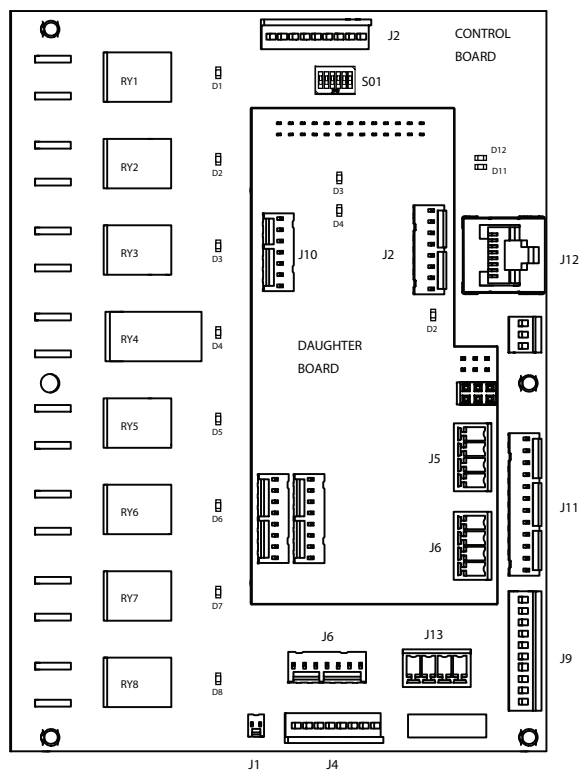

TH-PHD-011530

Номер	Описание (CB)	Номер	Описание (CB)	Номер	Описание (DB)
RY1-D1	Камера копчения; нижняя печь	D12	Индикатор	D2	5 В пост. тока
RY2-D2	Камера копчения; верхняя печь	J1	Контроль напряжения	J2	Термошупы Датчик температуры в нижней камере
RY3-D3	Не используется	J2	Источник питания постоянного тока 12 В	J5	Подсветка ручки дверцы
RY4-D4	Вентилятор	J4	Термошупы Датчик температуры верхней камеры	J6	Подсветка ручки дверцы
RY5-D5	Замок; нижняя печь	J6	Термошупы	J10	Термошупы
RY6-D6	Замок; верхняя печь	J9	Дверные выключатели Верхние пределы	—	—
RY7-D7	Не используется	J10	Подсветка камеры	—	—
RY8-D8	Не используется	J12	Ethernet; интерфейсная плата	—	—
D11	Индикатор	S01	DIP-переключатели ВКЛ. 1=Резерв 2=Двойная камера 3=208-240 В 4=Элемент копчения 5=Защелка 6=Демонстрация	—	—

Клеммные блоки

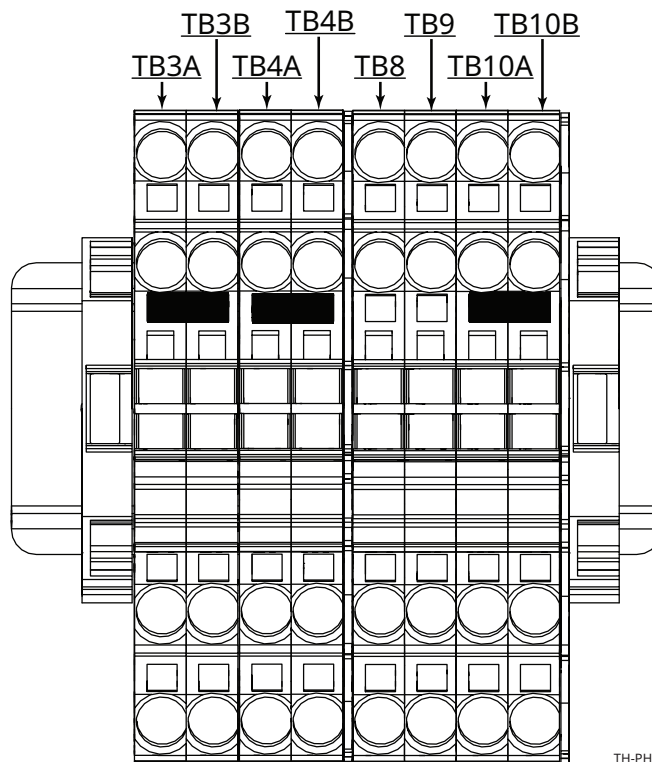

TH-PHD-011533

Номер	Описание	Модель
TB3A	L1	750, 1000, 1200, 1750
TB3B	Функция копчения	1200, 1750
TB4A	L2/N	750, 1000, 1200, 1750
TB4B	Функция копчения	1200, 1750
TB8	DC; подсветка верхней камеры	1200
TB9	DC; подсветка нижней камеры	1200
TB10A	Постоянный ток + освещение	1000, 1200, 1750
TB10B	Постоянный ток + освещение	1200

Источник питания постоянного тока 12 В

Подает напряжение постоянного тока на панель управления и выключатель.

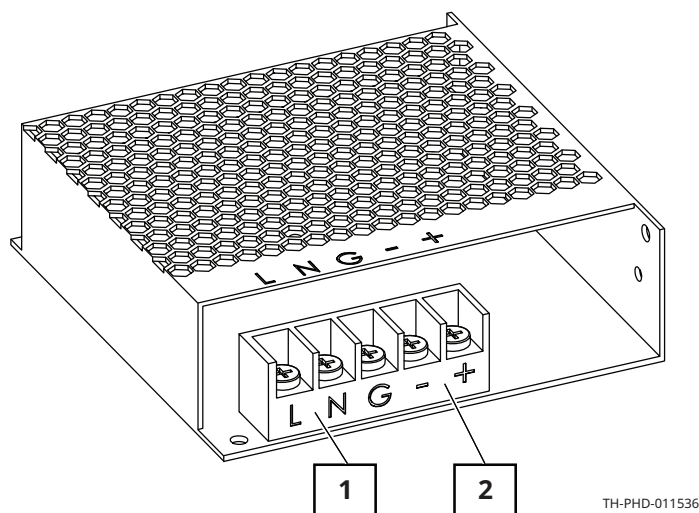

TH-PHD-011536

Номер	Описание
1	Клеммы 120–240 В переменного тока
2	Клеммы 12 В постоянного тока

Клеммные колодки (L1, GND, L2/N)

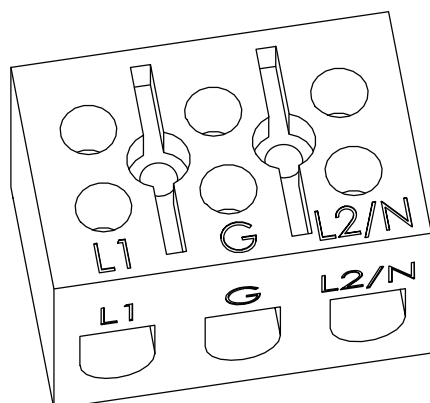

TH-PHD-011539

Автоматические выключатели

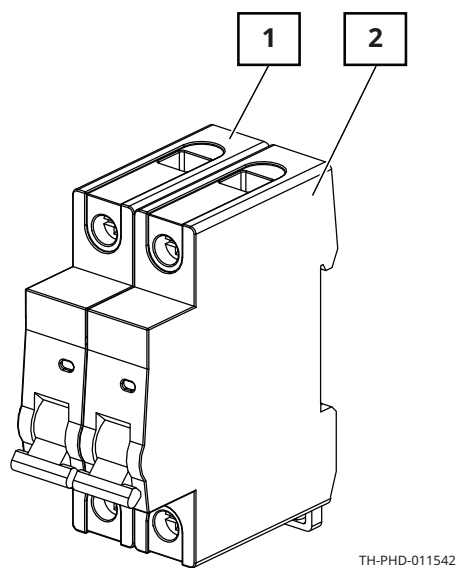

Номер	Описание
1	Автоматический выключатель L1
2	Автоматический выключатель L2/N

Твердотельное реле (SSR)

Единственная камера

Управление нагревательными элементами.

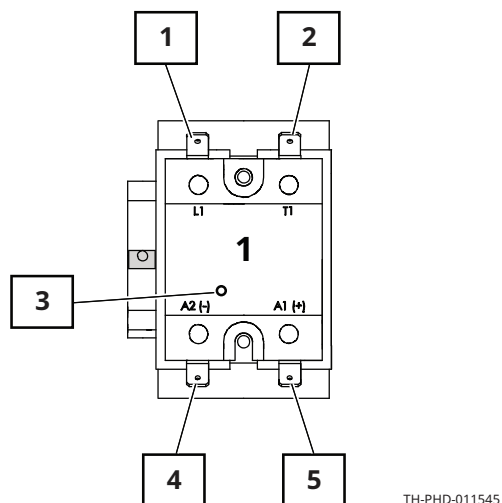

Номер	Описание
1	Клемма L1, напряжение линии переменного тока на блок SSR
2	Клемма T1, напряжение под нагрузкой переменного тока на нагревательный элемент
3	Сигнал для индикатора нагрева
4	Клемма A2 (-), управляющее напряжение постоянного тока от панели управления к твердотельному реле
5	Клемма A2 (+), управляющее напряжение постоянного тока от панели управления к твердотельному реле

Продолжение на след. стр.

Продолжение с предыдущей стр.

Две камеры

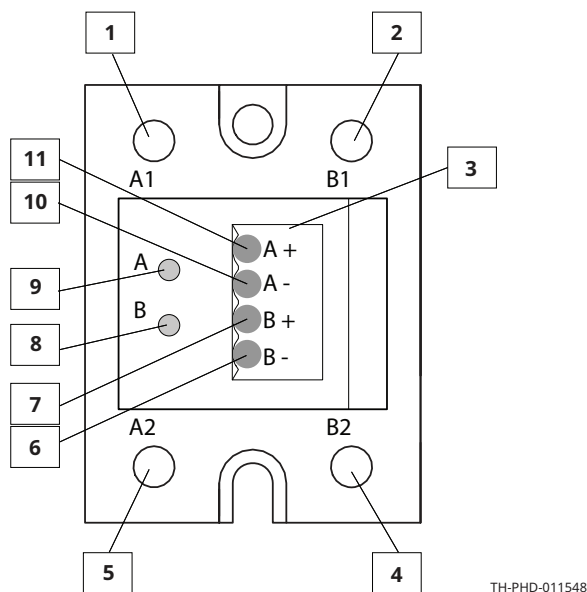

Номер	Описание
1	Клемма A1, цепь A
2	Клемма B1, цепь B
3	Соединитель
4	Клемма B2, цепь B
5	Клемма A2, цепь A
6	Цепь B, пост. ток (-) с платы управления
7	Цепь B, пост. ток (+) с платы управления
8	Цепь B, индикатор включения нагрева
9	Цепь A, индикатор включения нагрева
10	Цепь A, пост. ток (-) с платы управления
11	Цепь A, пост. ток (+) с платы управления

Контроль напряжения (только для печей 208–240 В)

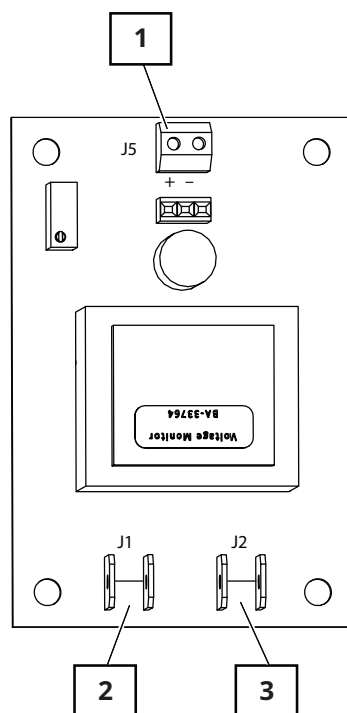

TH-PHD-011551

Вход	Диапазон постоянного тока
200-209	4,58-5,00
210-219	4,17-4,53
220-229	3,82-4,13
230-239	3,51-3,78
240-249	3,22-3,48
250+	3,20

Номер	Описание
1	Выход постоянного тока J5
2	Вход переменного тока J1
3	Вход переменного тока J2

Концевые выключатели

Сбрасываются до исходных значений

Контакты размыкаются при 149°C

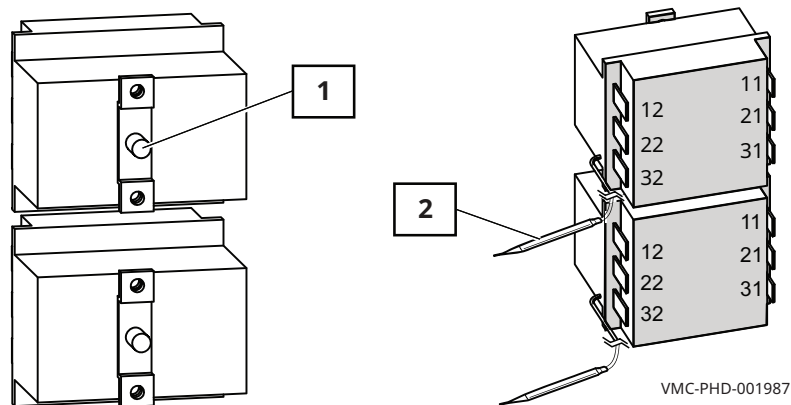

Номер	Описание
1	Кнопка сброса
2	Термопатрон

Датчик температуры воздуха в камере

100 Ом при 0°C

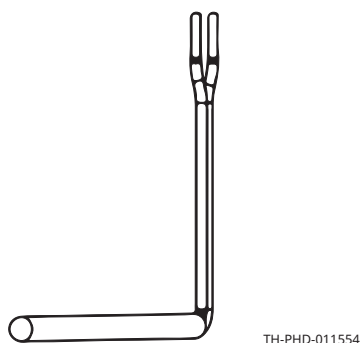

Динамик

8 Ohms

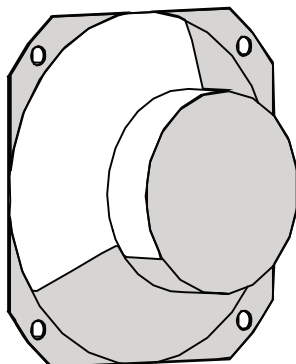

VMC-PHD-001995

Дверной выключатель

- **Дверца закрыта:** 0 Ом; 0 В постоянного тока между блоками 1 и 2 (верхняя камера) или 5 и 6 (нижняя камера) разъема J9 на плате управления.
- **Дверца открыта:** бесконечное сопротивление; 8 В постоянного тока между блоками 1 и 2 (верхняя камера) или 5 и 6 (нижняя камера) разъема J9 на плате управления.

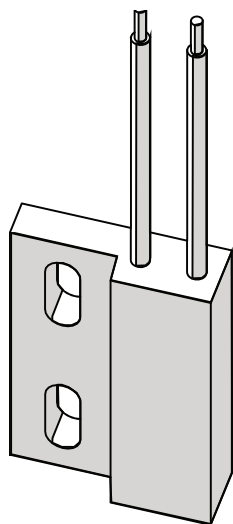

VMC-PHD-001999

Вентилятор

- Защита полного сопротивления
- 240 В
- 581 Ом



VMC-PHD-002011

Идентификация внутренних компонентов

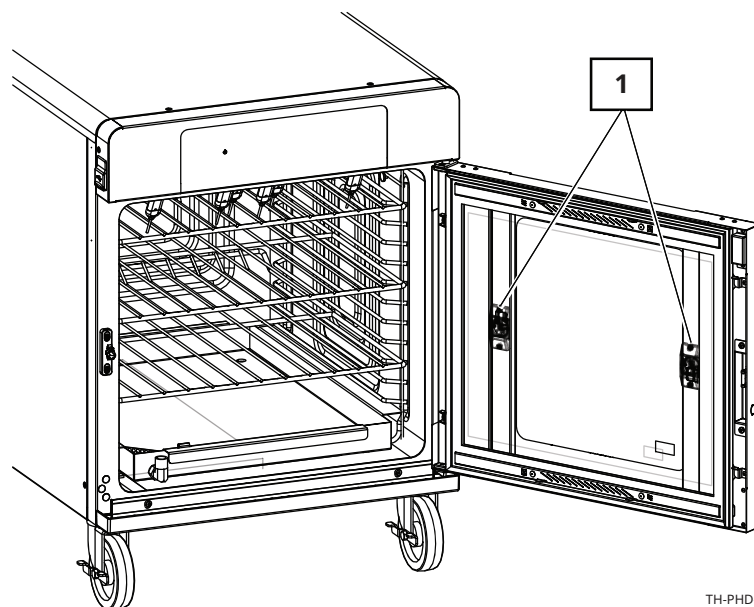

TH-PHD-011557

Номер	Описание
1	Подсветка камеры

Внутренние компоненты

Подсветка камеры

12 VDC

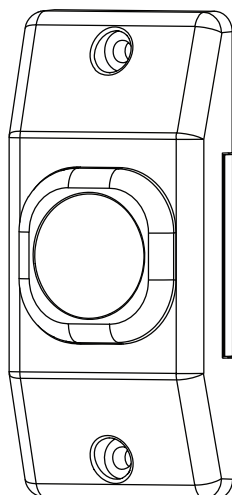

VMC-PHD-007587

Эта страница намеренно оставлена пустой.

График технического обслуживания

Требования

- Ознакомьтесь с разделом «Очистка печи».
- Убедитесь, что печь остыла и выключена: температура внутри камеры не должна превышать 60 °C (140 °F).

Ежедневно

Для ежедневного обслуживания выполните следующие действия.

- См. раздел «Очистка печи» и следуйте инструкциям по ежедневной очистке.
- **Проверьте** экран на наличие трещин или отслоения. При необходимости обратитесь в отдел технического обслуживания.

Еженедельно

Для еженедельного обслуживания выполните следующие действия.

- См. раздел «Очистка печи» и следуйте инструкциям по еженедельной очистке.
- **Проверьте** печь на наличие повреждений или незакрепленных деталей.

Ежемесячно

Для ежемесячного обслуживания выполните следующие действия.

- **Осмотрите** прокладку дверцы.
- **Проверьте** герметичность прокладки стекла дверцы.
- **Проверьте** правильность работы вентиляционных отверстий дверцы камеры.
- **Осмотрите** боковые стеллажи, полки и направляющие полок на наличие повреждений.
- **Откалибруйте** съемный термощуп (при наличии)
- **Очистите** воздухозаборник охлаждающего вентилятора и отверстия выхода воздуха.
- **Осмотрите** винты ручки двери и затяните их при необходимости.
- **Осмотрите** элемент копчения (при наличии). При обнаружении деформации, трещин или разрывов выведите печь из эксплуатации и обратитесь к уполномоченному специалисту по техническому обслуживанию.

Ежегодно

Для ежегодного обслуживания выполните следующие действия.



ПРИМЕЧАНИЕ: Выполняется квалифицированным специалистом.

- **Проверьте и затяните** все проводные соединения.
- **Осмотрите** элемент копчения и его проводку.
- **Измерьте** потребляемый ток в каждой камере. Оцените работу коптильной камеры (при наличии).
- **Проверьте** нагревательные элементы на наличие короткого замыкания на землю.
- **Проверьте** состояние шнура и вилки.

Продолжение на след. стр.

Продолжение с предыдущей стр.

- **Проверьте** и затяните подключение шнура внутри зоны управления прибором.
 - **Осмотрите** управляющие вентиляторы охлаждения (при наличии).
 - **Измерьте** напряжение на участке.
 - **Осмотрите** и при необходимости отрегулируйте плату контроля напряжения.
 - **Осмотрите** и проверьте термощуп и розетку термощупа.
 - **Осмотрите** и проверьте функции и элементы управления.
-
- **Осмотрите** камеру на предмет структурной целостности.
 - **Убедитесь** в правильности формы и герметичности прокладок дверцы. При необходимости выполните замену или ремонт.
 - **Осмотрите** ручку и петли дверцы. При необходимости выполните замену или ремонт.
 - **Осмотрите** бампер по всему периметру.
 - **Осмотрите** колесики.
 - **Выполните** процедуру калибровки температуры камеры в соответствии с рекомендациями производителя.

Очистка печи

Перед началом работы



ПРЕДОСТЕРЕЖЕНИЕ: Опасность поражения электрическим током.

Установите переключатель питания в положение ВЫКЛ. и отключите печь от электросети перед ее очисткой.



ПРЕДУПРЕЖДЕНИЕ: Опасность получения ожога.

Перед очисткой убедитесь, что печь, поддоны для капель и решетки остыли.



ПРЕДУПРЕЖДЕНИЕ: Опасность, связанная с корродирующими материалами.

При очистке используйте средства защиты глаз и рук.

УВЕДОМЛЕНИЕ

Использование ненадлежащих процедур очистки приведет к повреждению печи и аннулированию гарантии.

Используйте аэрозольный очиститель только после полного отключения электропитания печи.

Не используйте для очистки стальные губки, проволочные щетки или скребки.

Ежедневная очистка

Для ежедневной очистки печи выполните следующие действия.

Шаг	Действие
1.	Убедитесь , что печь выключена и остыла: температура в камере не должна превышать 60 °С.
2.	Снимите все съемные предметы, такие как проволочные полки, боковые полки, съемный поддон и поддон для капель, после чего очистите их отдельно.
3.	Удалите пролитые жидкости с помощью одноразовых бумажных салфеток или влажной ткани.
4.	Протрите наружную поверхность печи и держатель поддона для капель влажной тканью.
5.	Протрите панель управления, вентиляционные отверстия, ручки и прокладки дверцы неабразивной нейлоновой губкой.
6.	Если печь оснащена дополнительной стеклянной дверцей, очистите каждую сторону стекла универсальным средством для мытья стекол.

Продолжение на след. стр.

Продолжение с предыдущей стр.

- | | |
|----|--|
| 7. | Протрите термощуп, кабель в сборе и штыри термощупа неабразивной нейлоновой губкой. Протрите термощупы одноразовой спиртовой салфеткой или дезинфицирующим раствором, рекомендованным для поверхностей, контактирующих с пищей. |
| 8. | Очистите наружную поверхность печи очистителем для нержавеющей стали. |

Еженедельная очистка

Для еженедельной очистки печи выполните следующие действия.

Шаг	Действие
1.	Установите переключатель питания в положение ВЫКЛ. и отключите прибор от электросети.
2.	Очистите внешнюю поверхность печи с помощью неабразивной нейлоновой губки.
3.	Распылите на внешнюю поверхность печи средство для полировки изделий из нержавеющей стали.
<div style="border: 1px solid #0070C0; padding: 5px;"> <p>УВЕДОМЛЕНИЕ Используйте только неедкие чистящие средства. Не распыляйте средство непосредственно на отверстия вентилятора в задней части печи. Не используйте чистящие средства, содержащие гидроксид натрия (щелочь) или фосфор.</p> </div>	
4.	Распылите на внутренние поверхности печи средство для очистки. Подождите 3-5 минут.
5.	Очистите внутреннюю поверхность печи с помощью неабразивной нейлоновой губки.
6.	Очистите прокладку дверцы теплой водой с моющим раствором.
7.	Если печь оснащена дополнительной стеклянной дверцей, очистите каждую сторону стекла универсальным средством для мытья стекол.
8.	По завершении подключите прибор к электросети и установите переключатель питания в положение ВКЛ.

Результат

Печь очищена.

Коды ошибки

УЛУЧШЕННОЕ УПРАВЛЕНИЕ			
Код	Описание	Причина	Способ устранения
E-10	Короткое замыкание щупа камеры	Обнаружено короткое замыкание проводов датчика.	1. Подключение датчика 2. Датчик 3. Панель управления
E-30	Недогрев устройства	Температура камеры остается на 14 °C ниже необходимой в течение более чем 90 минут.	Проблема с нагревательным элементом камеры
E-31	Перегрев устройства	Температура камеры остается на 28 °C выше максимальной температуры приготовления (163 °C).	1. Охлаждающий вентилятор не работает 2. Не выполнены требования к установочному зазору
E-78	Пониженное напряжение	Напряжение питания падает ниже 200 В (ошибка не отображается на экране).	Исправьте напряжение питания
E-79	Повышенное напряжение	Напряжение питания превышает 250 В (ошибка не отображается на экране).	Исправьте напряжение питания
E-94	Связь	Отсутствие передачи сигнала между панелью интерфейса и панелью управления в течение более 5 секунд.	1. Подключение кабеля Modbus 2. Кабель Modbus 3. Панель управления 4. Панель интерфейса
E-108	Проверьте вентиляторы	Недостаточный поток охлаждающего воздуха внутри устройства.	1. Фильтры охлаждающего вентилятора загрязнены 2. Охлаждающие вентиляторы не работают 3. Не выполнены требования к установочному зазору
E-109	Концевой переключатель ПРИМЕЧАНИЕ. Печь с этой ошибкой необходимо осмотреть в авторизованном сервисном центре Alto-Shaam.	Обнаружен обрыв цепи концевой переключателя	1. Залипание реле нагревателя в замкнутом состоянии 2. Соединение между концевым переключателем и платой управления 3. Концевой переключатель

Оповещение верхнего предела

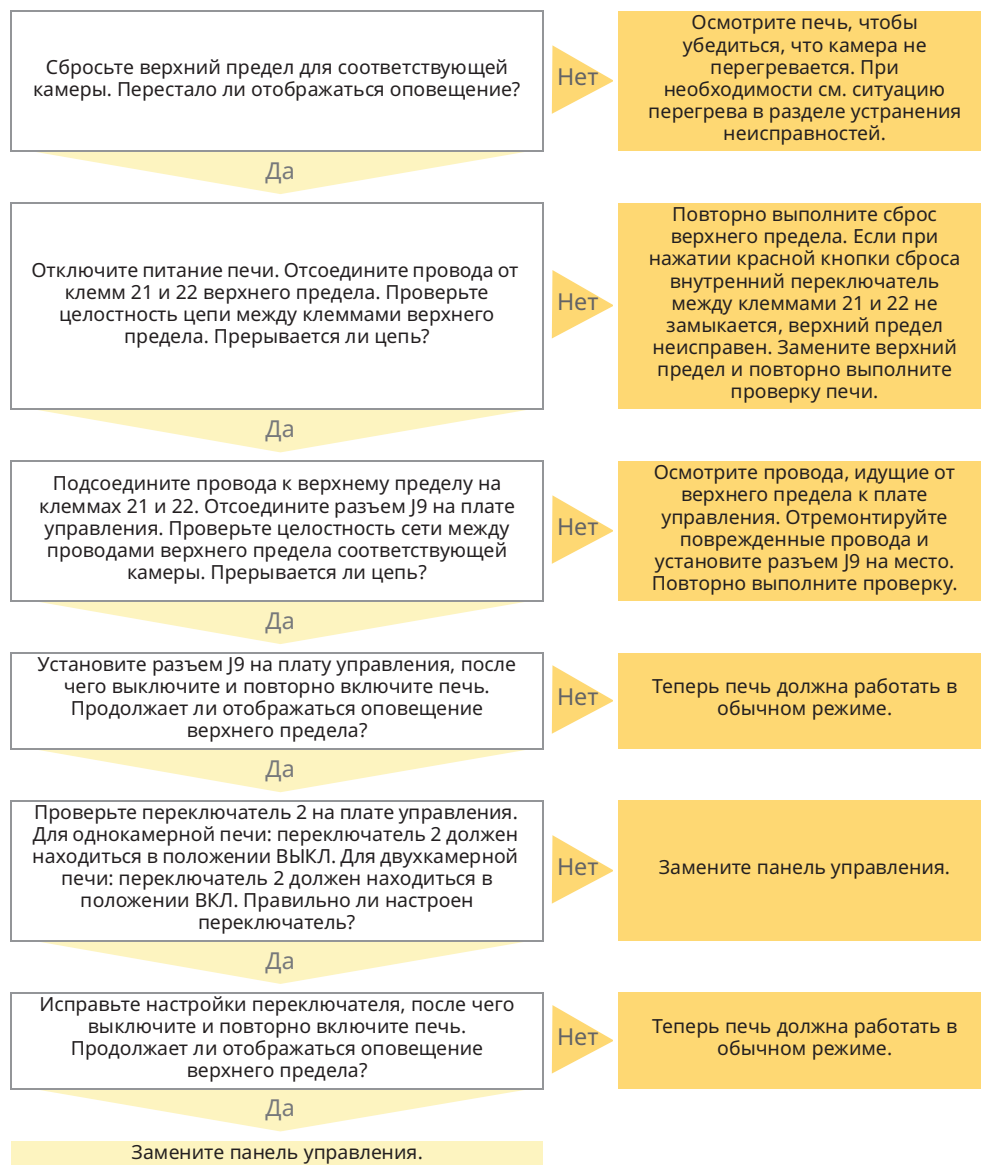

Не работает подсветка дисплея



ПРЕДОСТЕРЕЖЕНИЕ: Опасность поражения электрическим током и вспышкой дугового разряда.

Будьте осторожны при измерении напряжения в сети.
Используйте средства индивидуальной защиты (СИЗ).

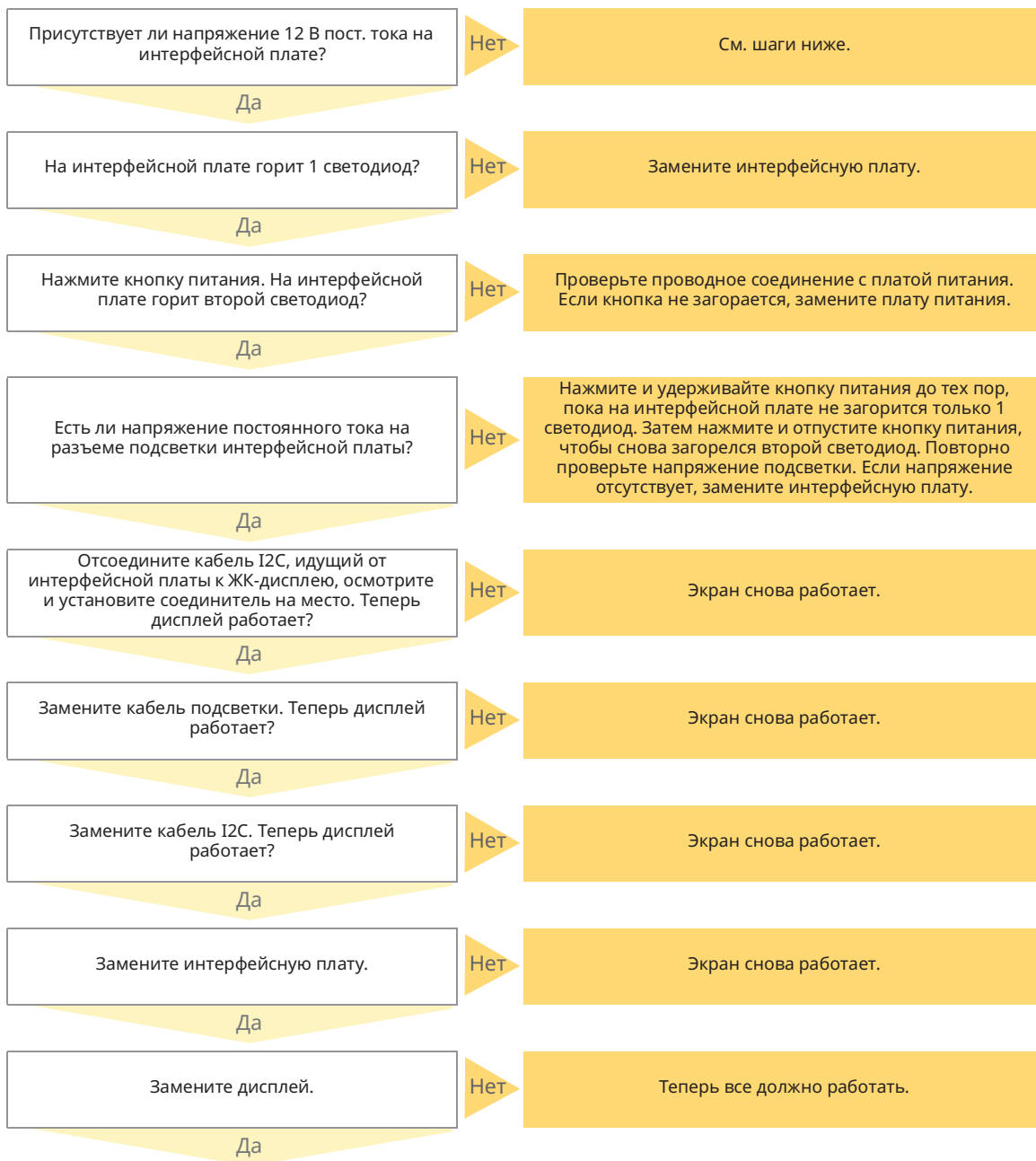

ПОИСК И УСТРАНЕНИЕ НЕИСПРАВНОСТЕЙ

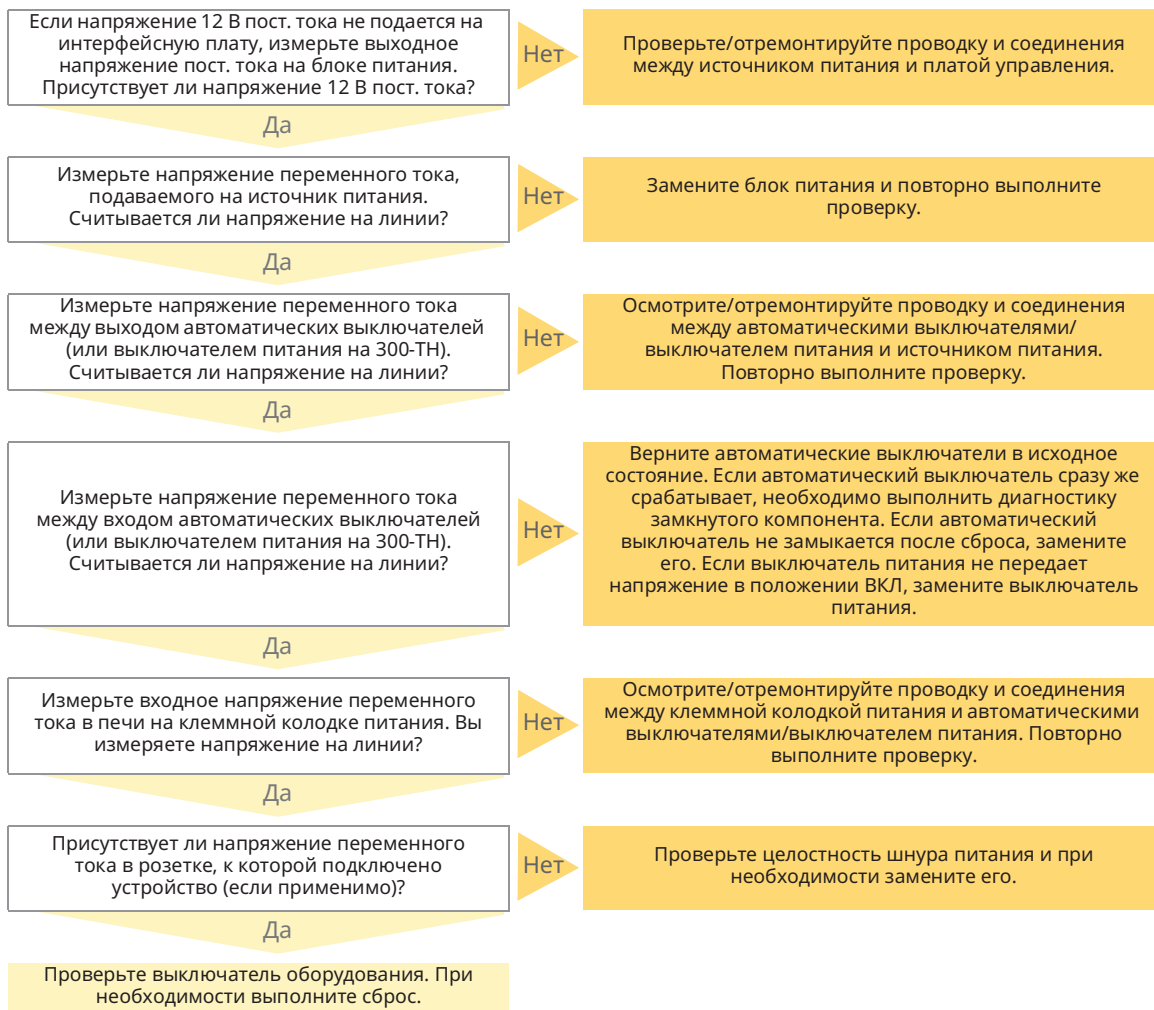

Печь не нагревается



ПРЕДОСТЕРЕЖЕНИЕ: Опасность поражения электрическим током и вспышкой дугового разряда.

Будьте осторожны при измерении напряжения в сети.
Используйте средства индивидуальной защиты (СИЗ).

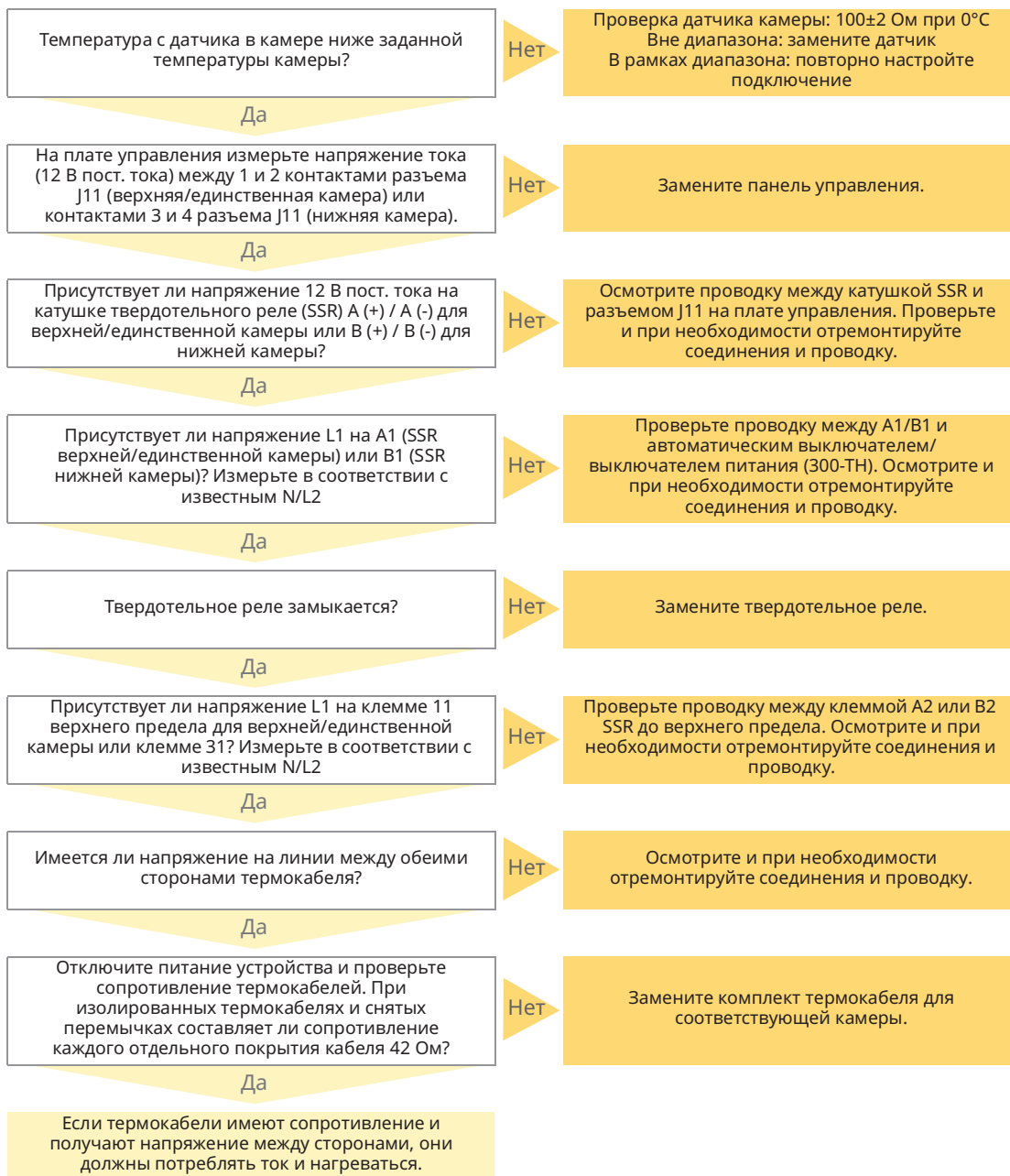

Термощуп не работает

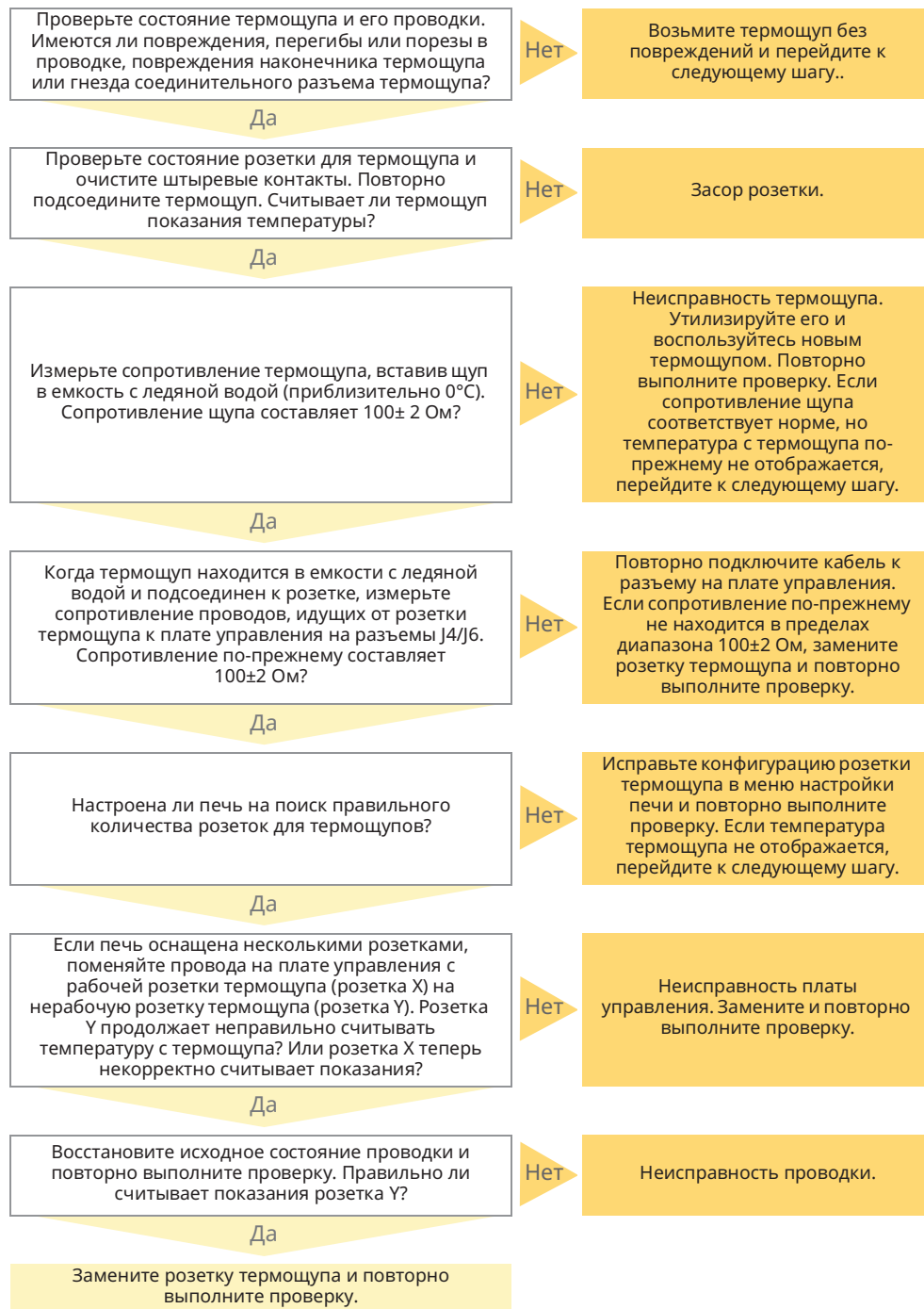

Не работает функция копчения



ПРЕДОСТЕРЕЖЕНИЕ: Опасность поражения электрическим током и вспышкой дугового разряда.

Будьте осторожны при измерении напряжения в сети.
Используйте средства индивидуальной защиты (СИЗ).

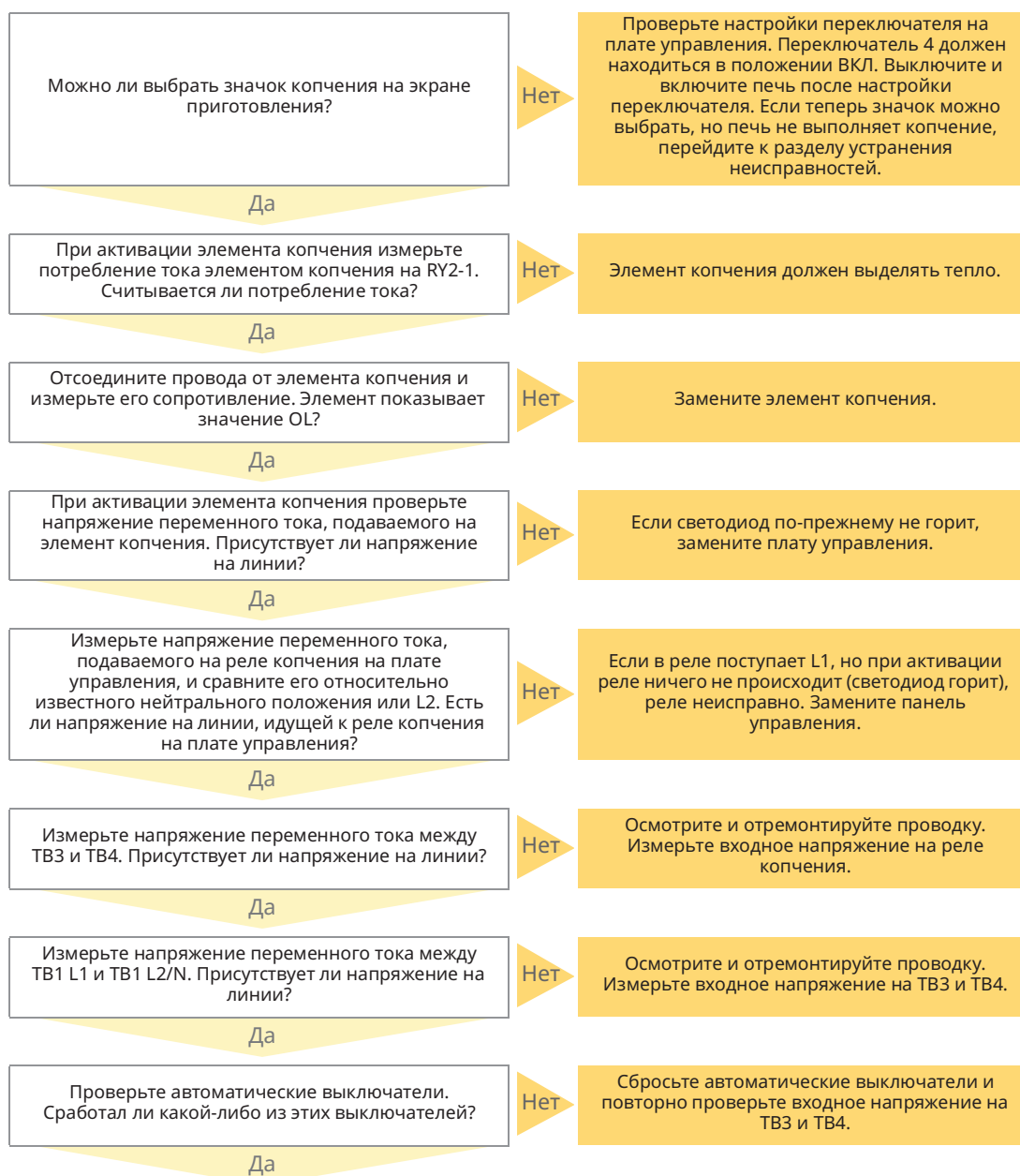

ПОИСК И УСТРАНЕНИЕ НЕИСПРАВНОСТЕЙ

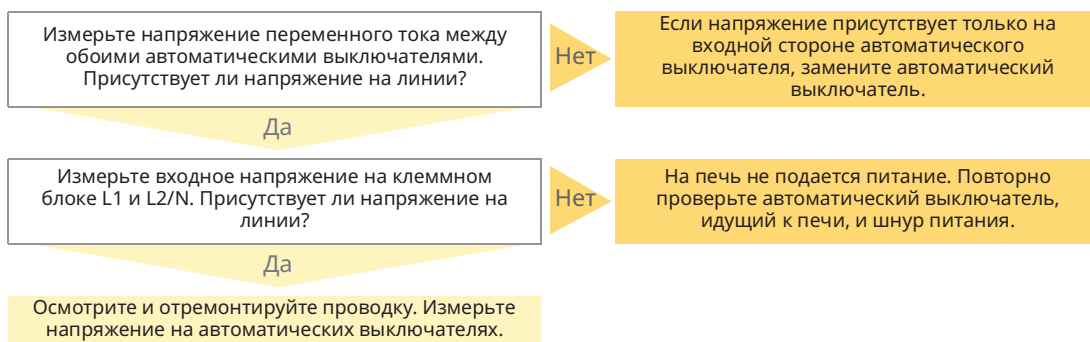

Экран не реагирует на команды / неверно реагирует на выбор значков



Перегрев печи



ПРЕДОСТЕРЕЖЕНИЕ: Опасность поражения электрическим током и вспышкой дугового разряда.

Будьте осторожны при измерении напряжения в сети.

Используйте средства индивидуальной защиты (СИЗ).

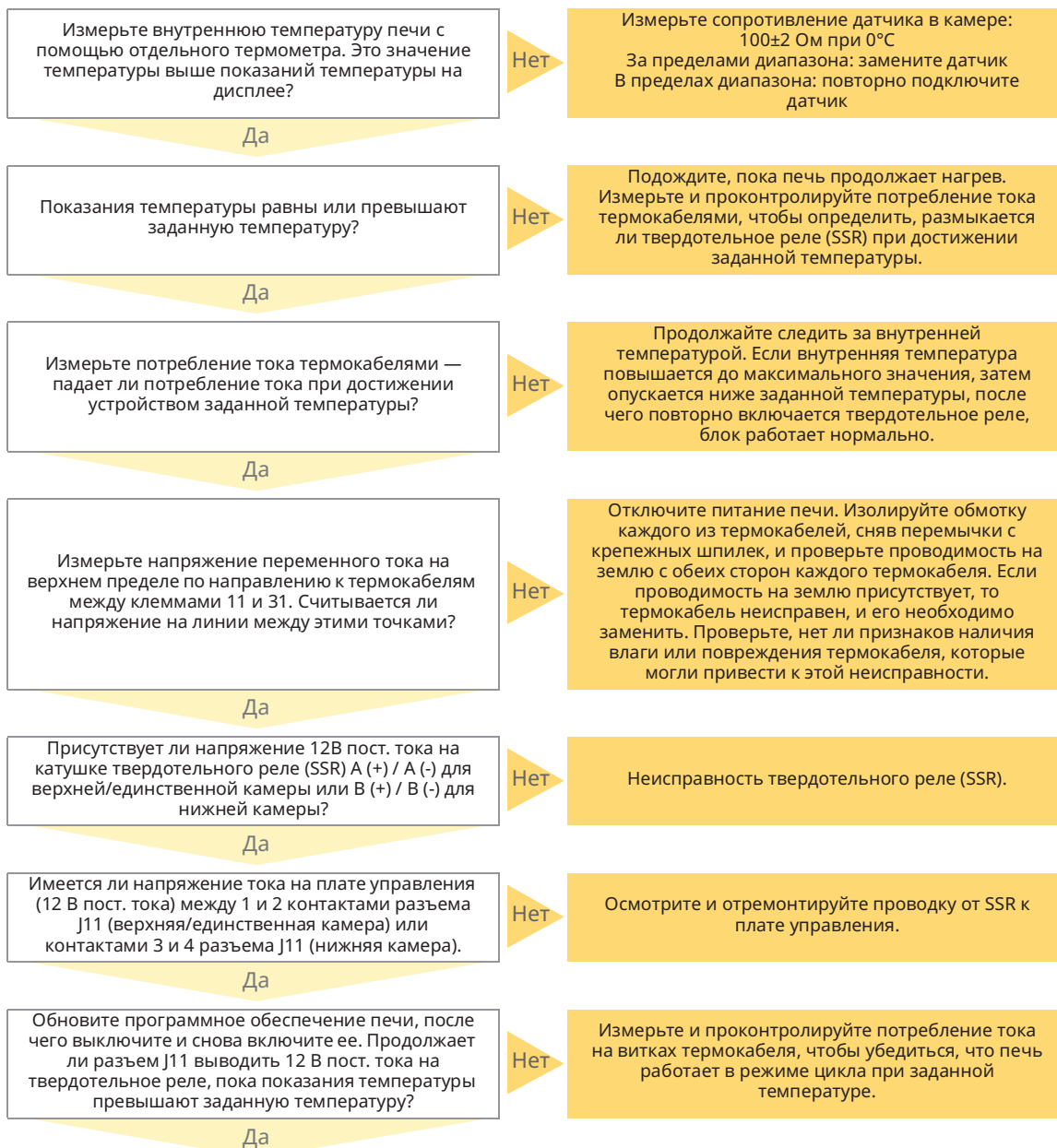

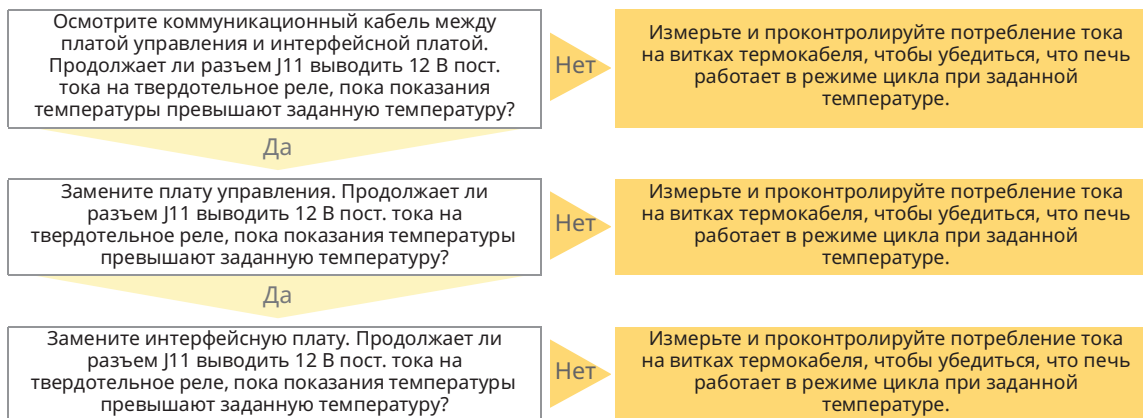

Сайт cheflinc.alto-shaam.com не доступен на вашем устройстве

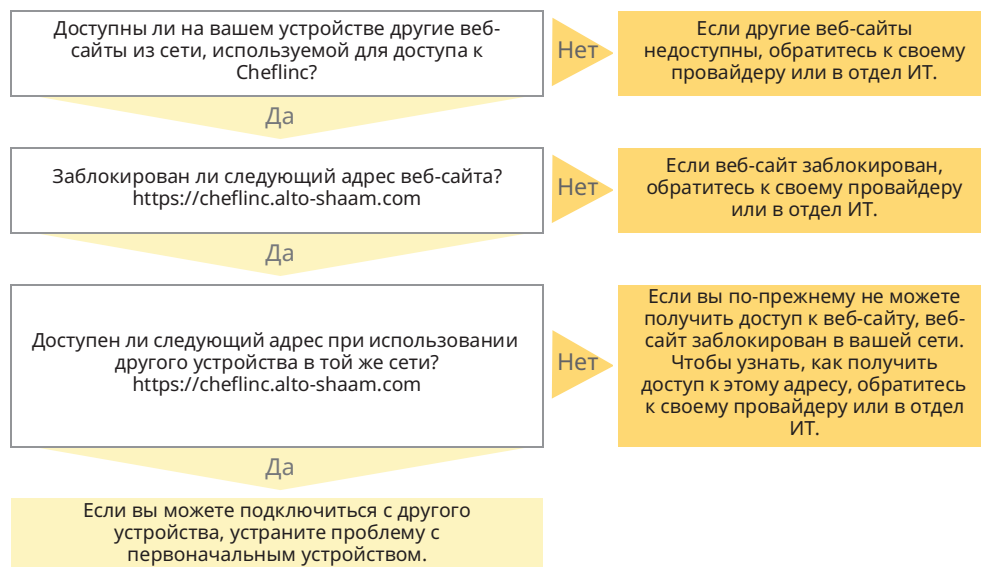

Невозможно подключиться к cheflinc.alto-shaam.com

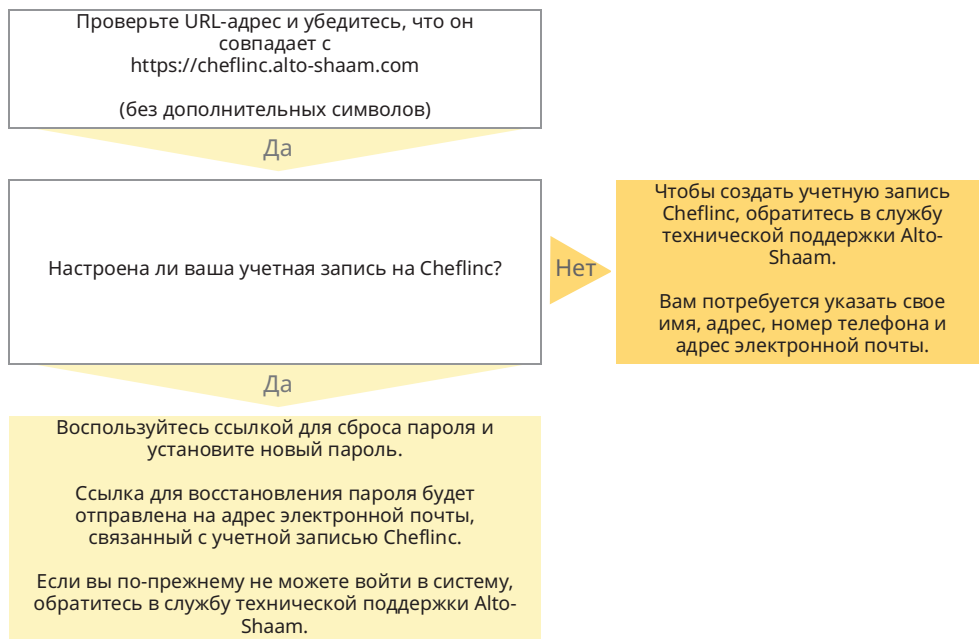

Печь не отображается на информационной панели

Обязательное условие: оператор использует устройство, подключенное к Интернету, и может выполнить вход на сайте cheflinc.alto-shaam.com.

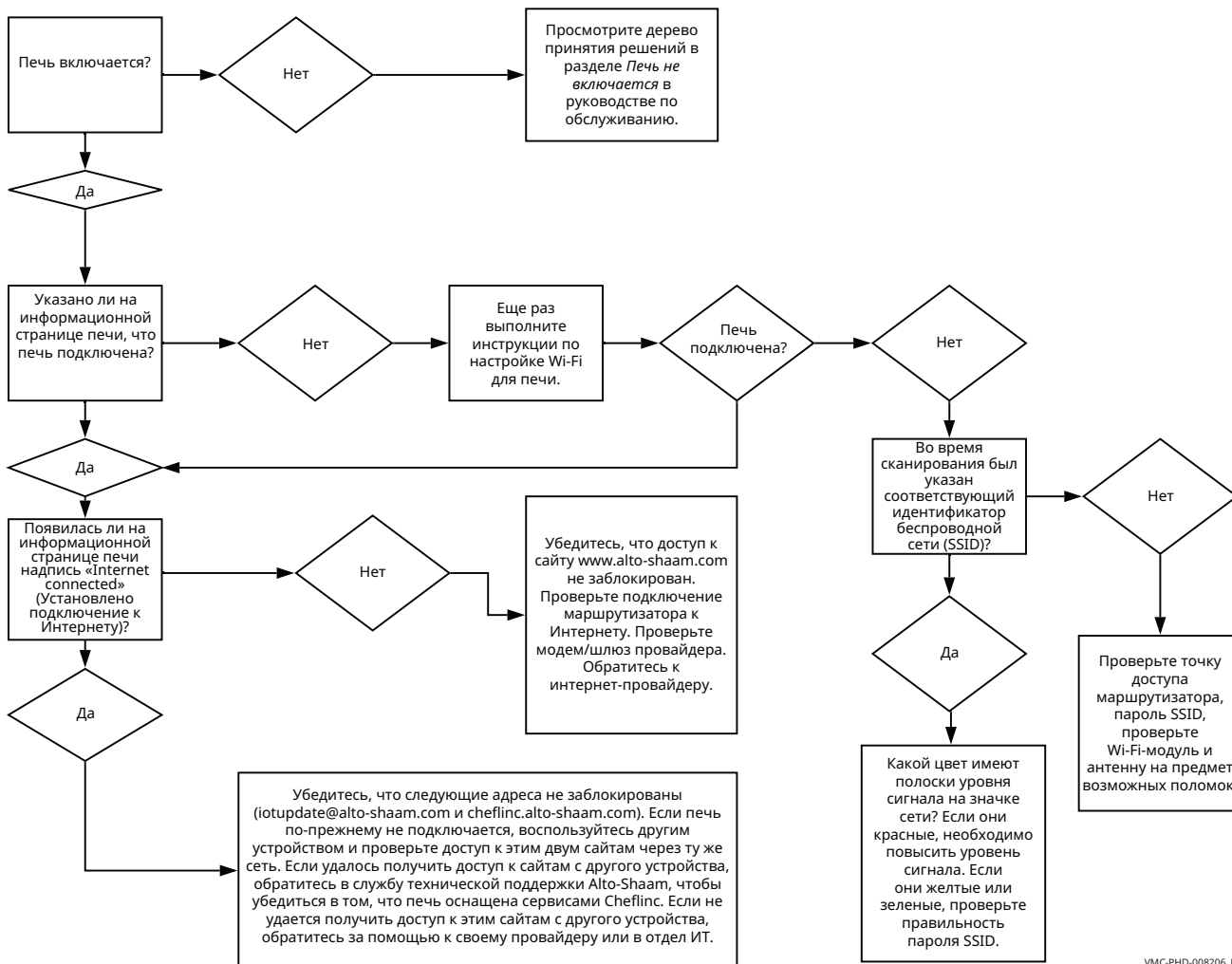

VMC-PHD-008206_RU

Невозможно назначить рецепты с информационной панели для печей, указанных в поле

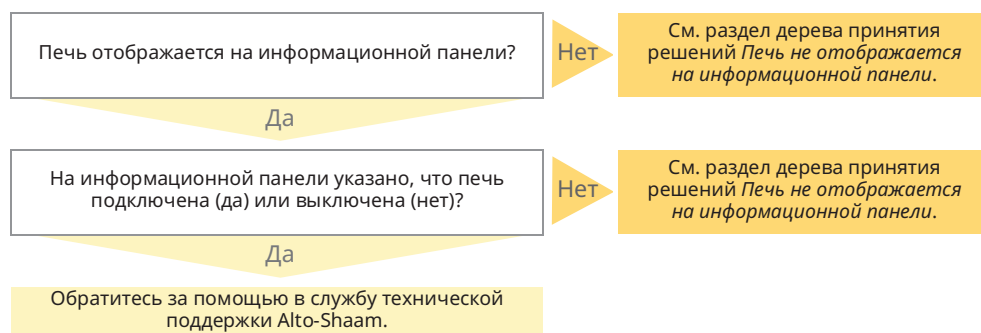

ПОИСК И УСТРАНЕНИЕ НЕИСПРАВНОСТЕЙ

Эта страница намеренно оставлена пустой.

77667

TABLE OF CONTENTS

300 TH	PG 02
500 TH	PG 03
750 TH	PG 04
1000 TH	PG 05
1200 TH	PG 06
1750 TH	PG 07
1750/1200 TH 380V	PG 08
CONTROL CB	PG 09
DELUXE CONTROL	PG 10
SIMPLE CONTROL	PG 11

8	1/20/2021	montev	182099	Switch 2006 and 2007 location on high limit
7	11/11/2020	montev	182040	Adding two wrap 750 & 1000 SK
6	10/3/2020	montev	181497	Ethernet option
5	3/16/2020	montev	181489	Remove page 2 and 8 adding EMI filter for CE units, add grd simple control
4	1/10/2020	montev		Change Dip Switch 6 to LED,
REV.	DATE	NAME	ECO	CHANGES

77667		ASI	REVISION
ALL COOK & HOLD			8
			PAGE
			1/11



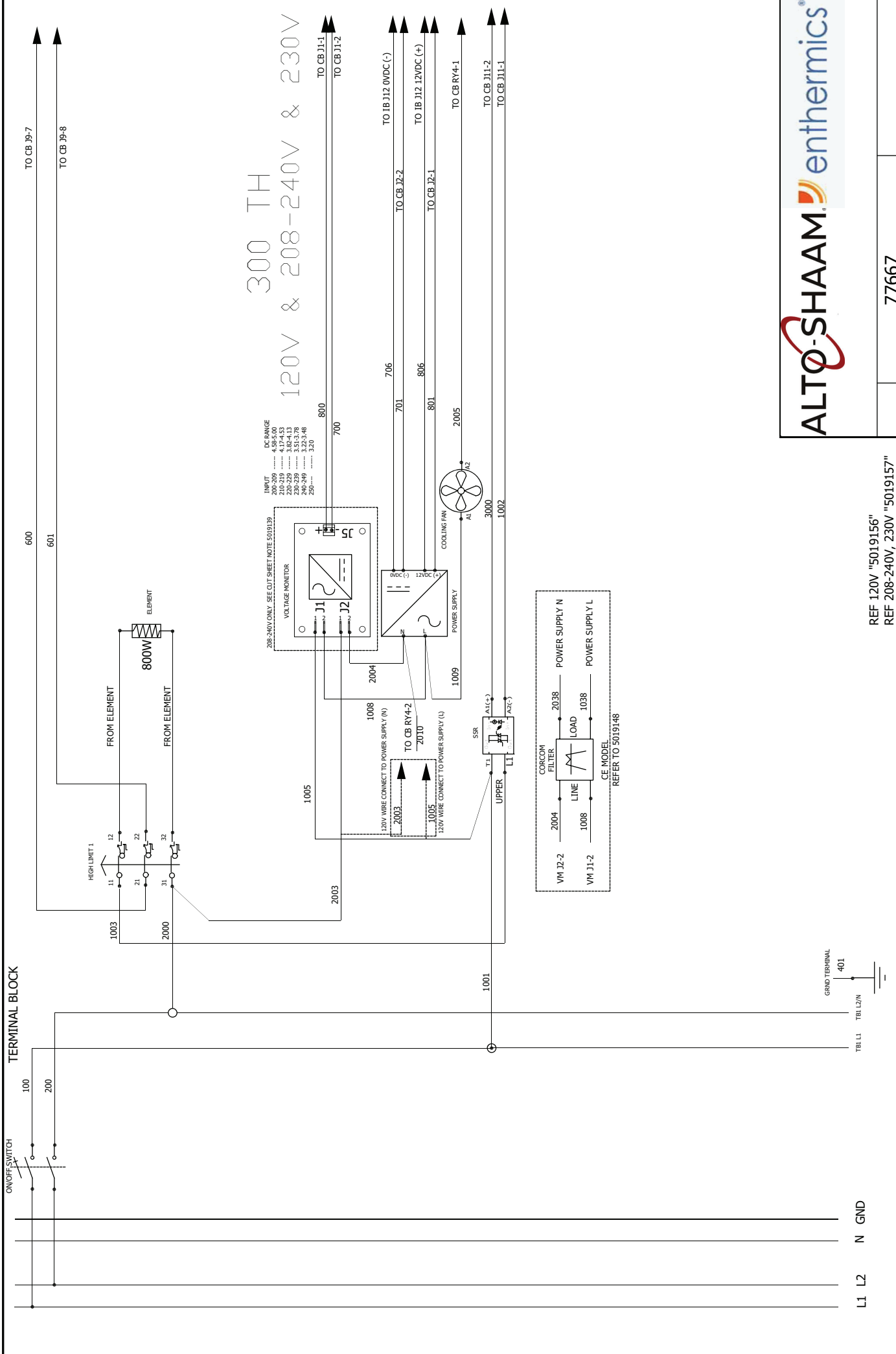

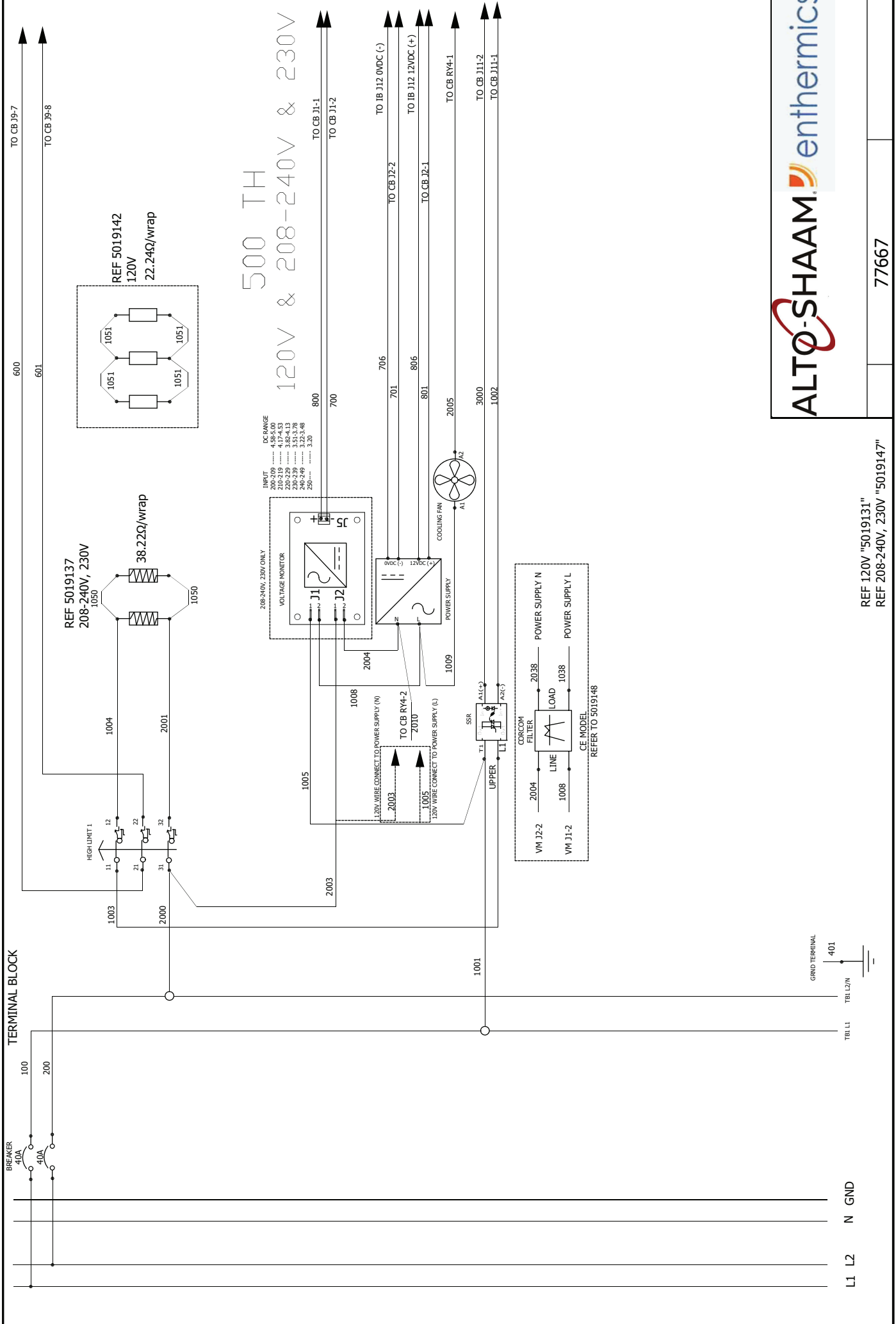

500 TH
120V & 208-240V & 230V

INPUT	DC RANGE
200-209	4.95-5.00
210-219	4.17-4.53
220-229	3.85-4.13
240-249	3.22-3.48
250	3.20

REF 120V "5019131"
REF 208-240V, 230V "5019147"

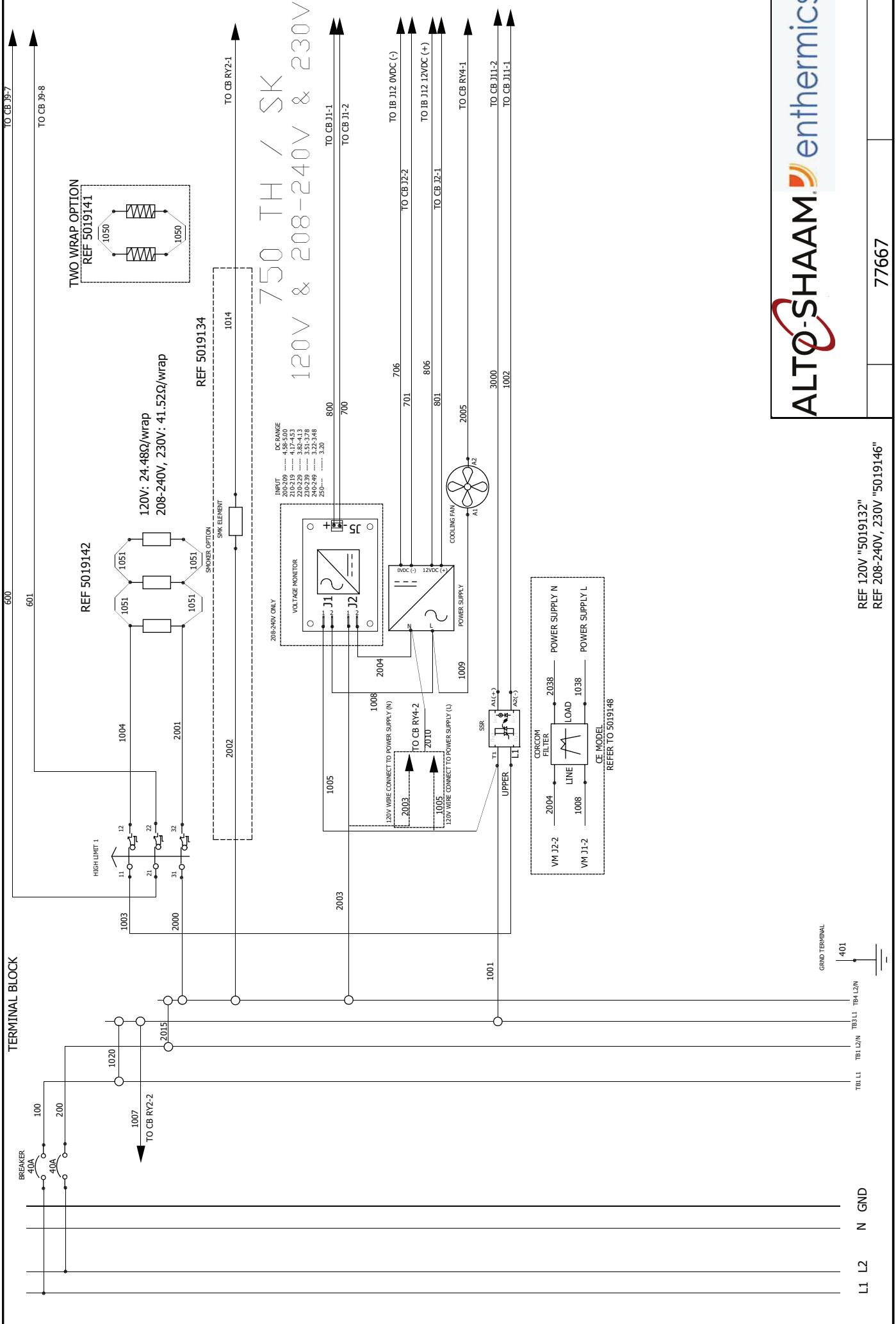

750 TH / SK
120V & 208-240V & 230V

REVISION 8
SCHEME 4/11



77667

REF 120V "5019132"
REF 208-240V, 230V "5019146"

L1 L2 N GND

TERMINAL BLOCK

12 11 10 9 8 7 6 5 4 3 2 1

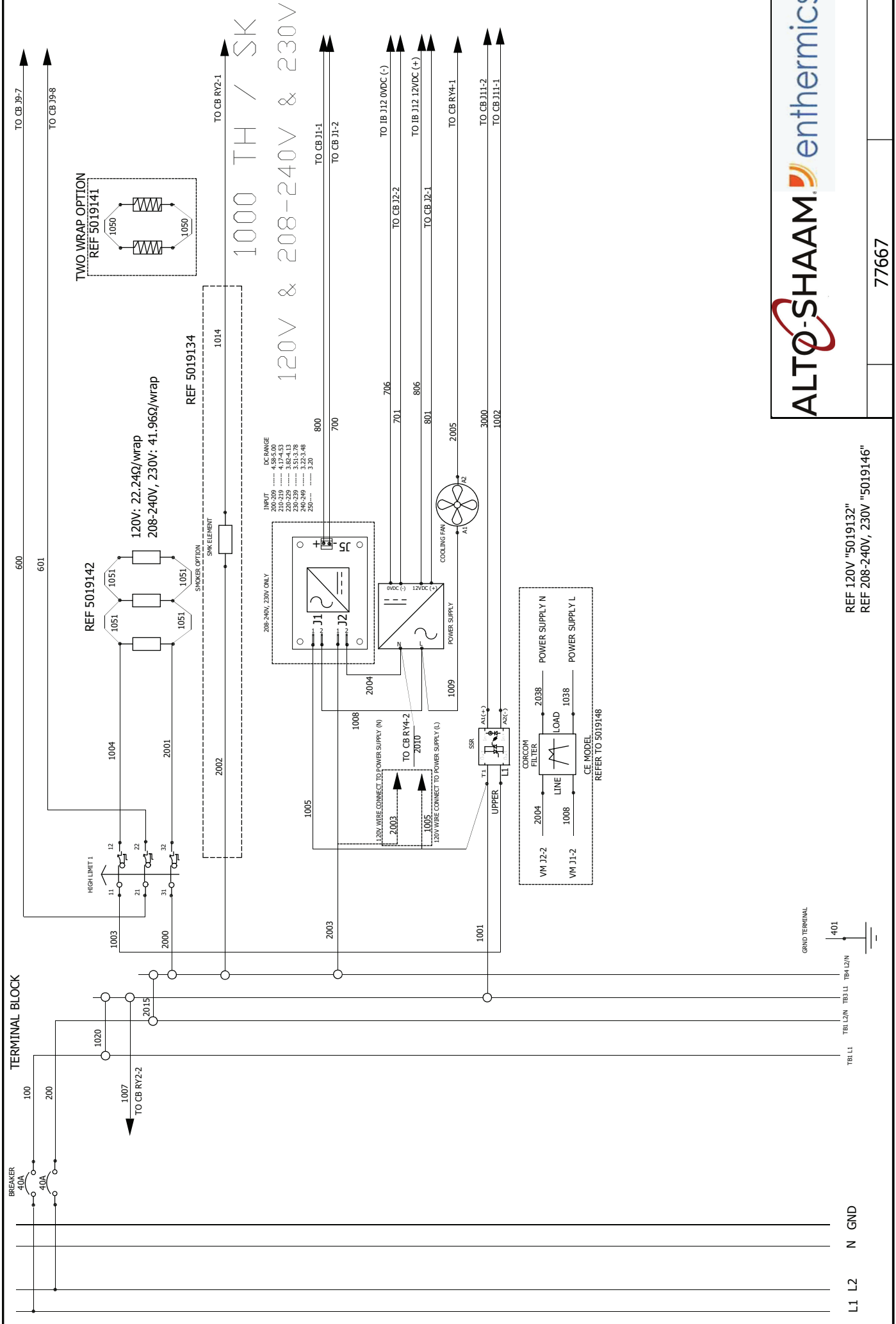

1000 TH / SK
120V & 208-240V & 230V



77667

REF 120V "5019132"
REF 208-240V, 230V "5019146"

L1 L2 N GND

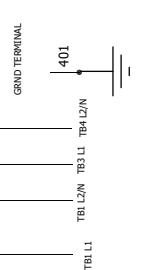

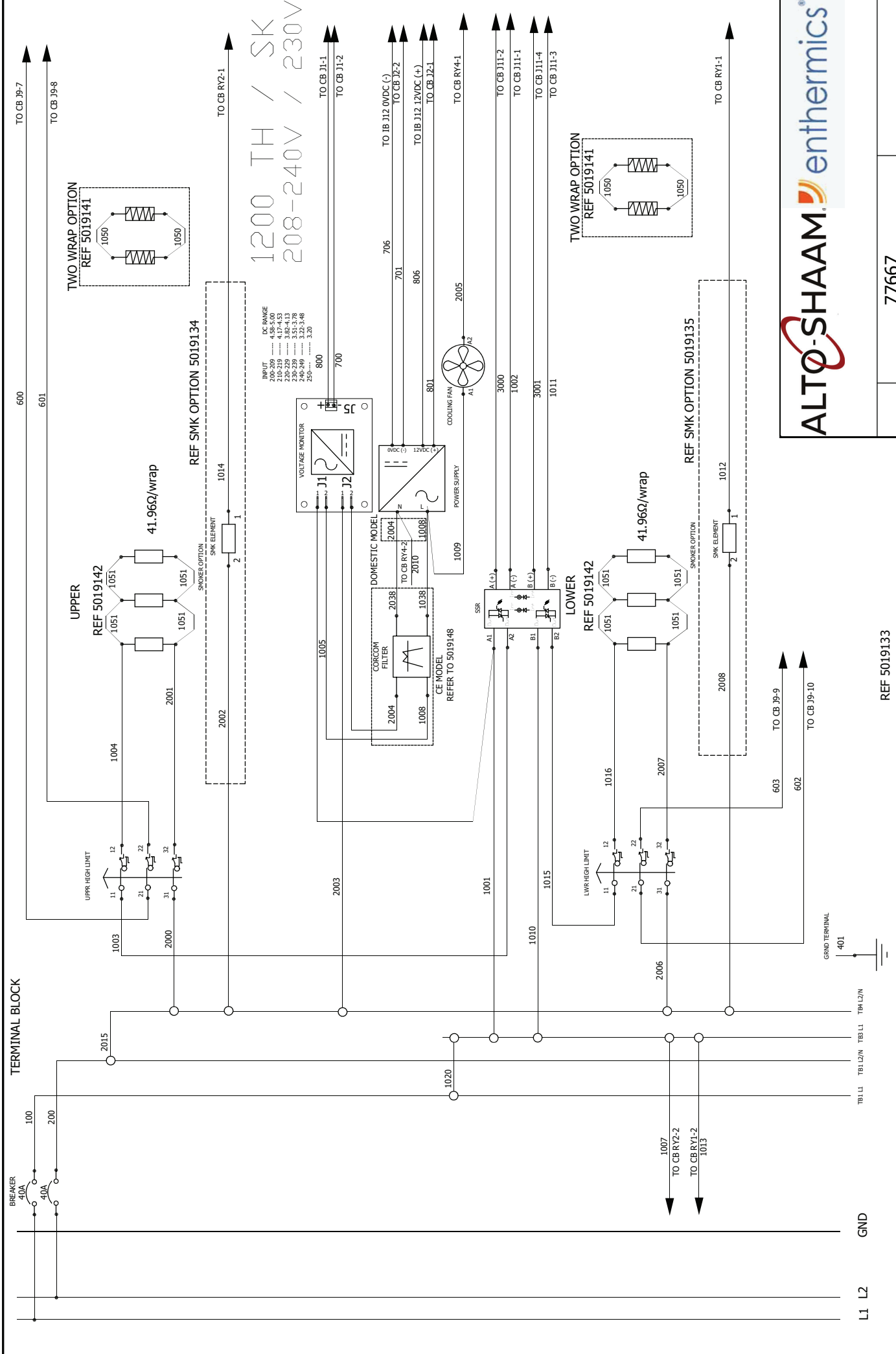

TERMINAL BLOCK

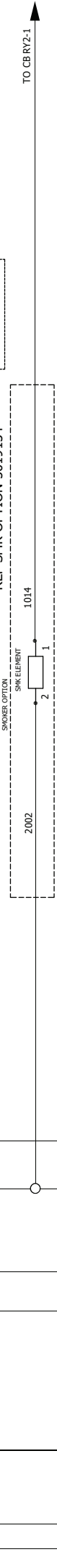
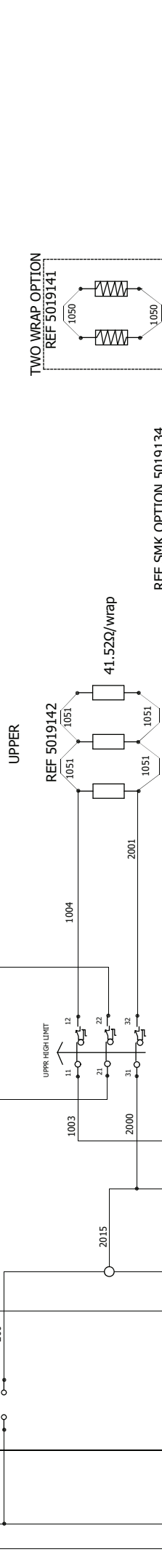
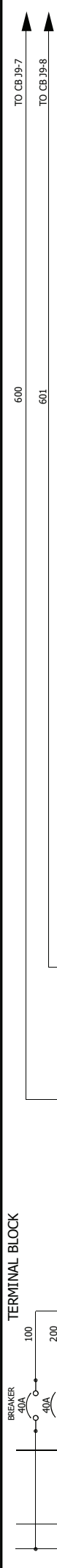

1750 TH / SK
208-240V/230V

INPUT	DC RANGE
200-209	4.98-5.00
210-219	3.82-4.13
220-229	3.82-4.13
230-239	3.51-3.78
240-249	3.23-3.48
250	2.9

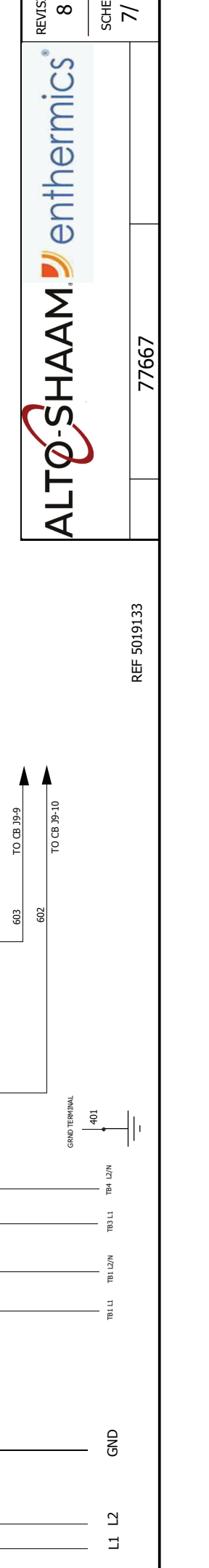
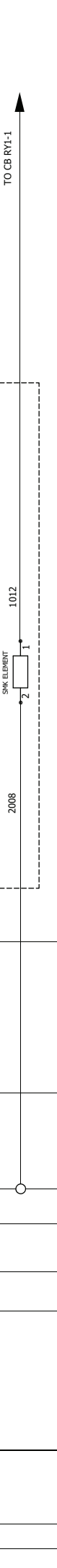
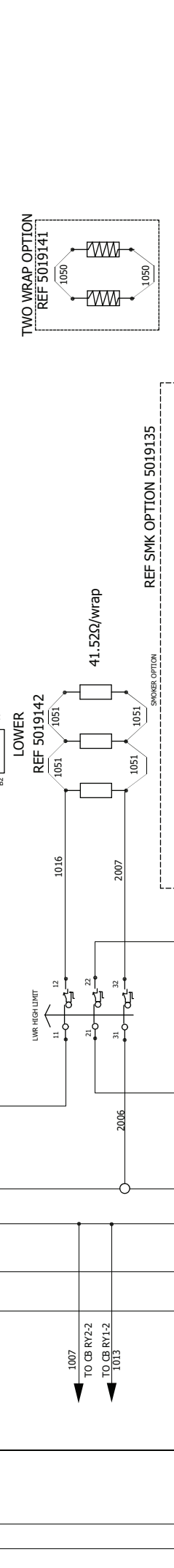
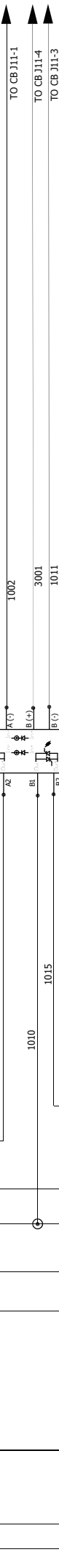
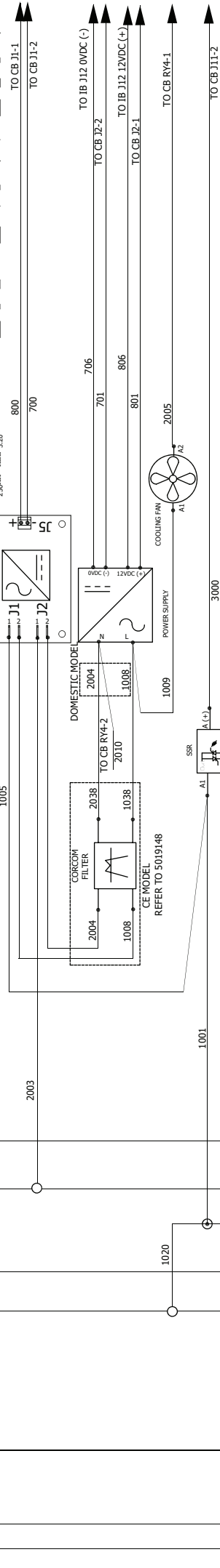

REVISION 8
SCHEME 7/11

77667

REF 5019133

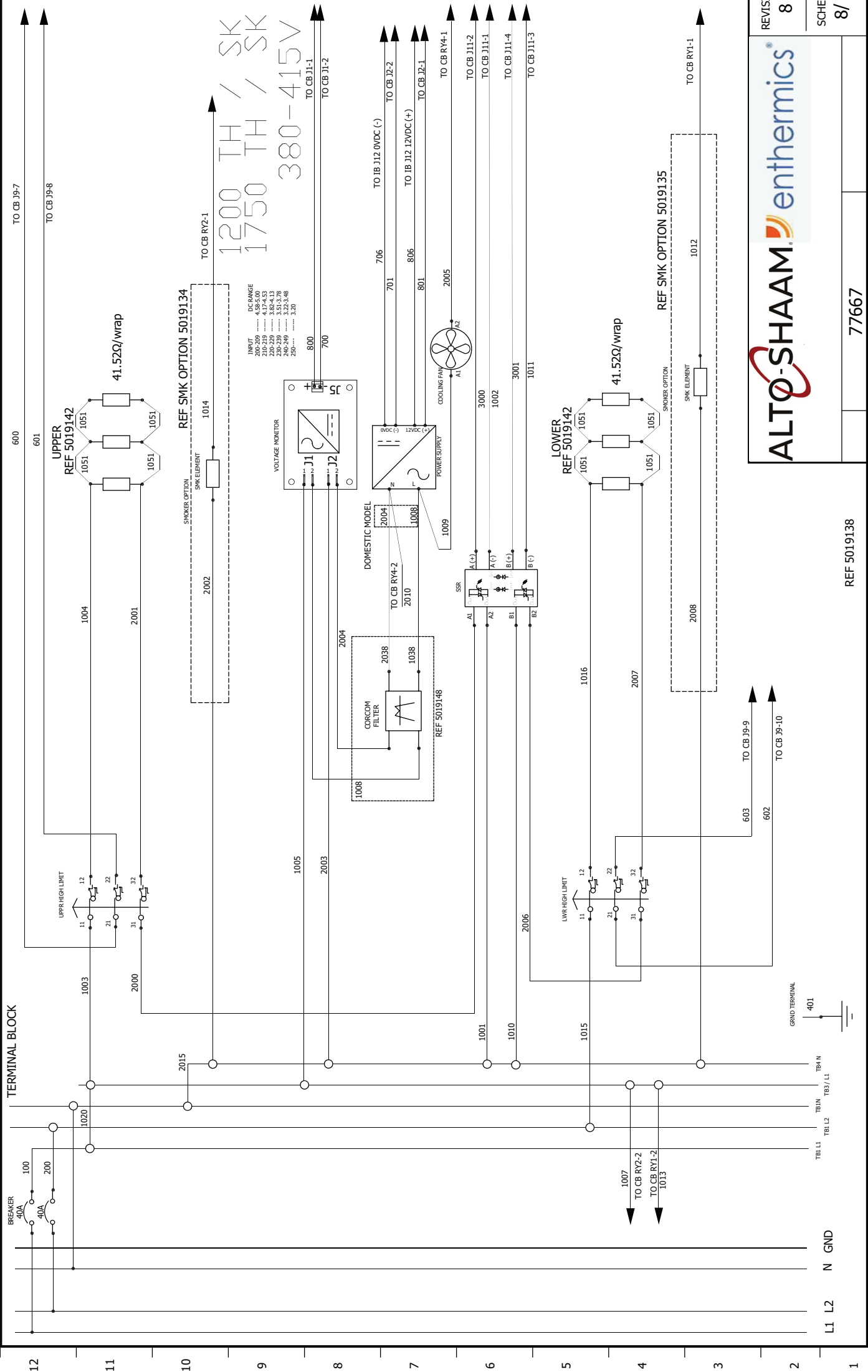

REVISION 8
SCHEME 8/11

REF 5019138

77667

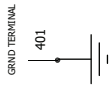

L1 L2 N GND

TBI L1 TBI L2 TBI N TBI L1 TBI L2 TBI N

TO CB J9-9
TO CB J9-10

REF SMK OPTION 5019135

TO CB RY2-2
TO CB RY1-2
TO CB RY1-3

REF 5019142

REF SMK OPTION 5019134

1200 TH / SK
1750 TH / SK
380-415V

TERMINAL BLOCK

TO CB J9-7
TO CB J9-8

TO CB RY2-1
TO CB J1-1
TO CB J1-2

TO CB RY4-1
TO CB J11-2
TO CB J11-1
TO CB J11-4
TO CB J11-3

UPPR HIGH LIMIT

LWR HIGH LIMIT

BREAKER 40A

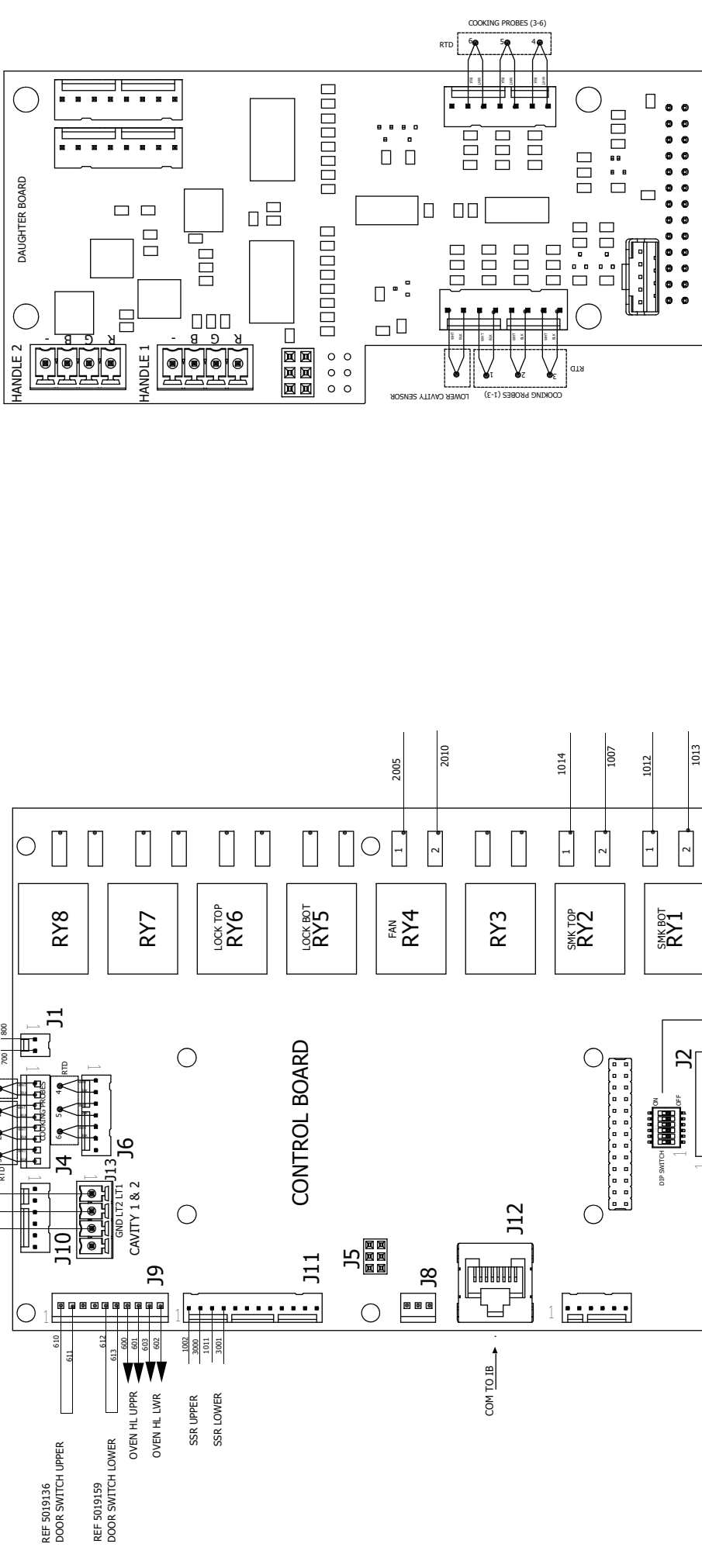
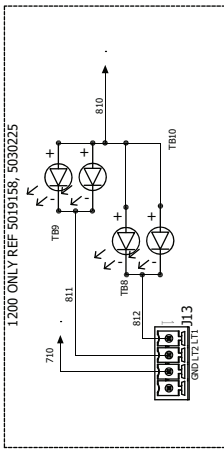
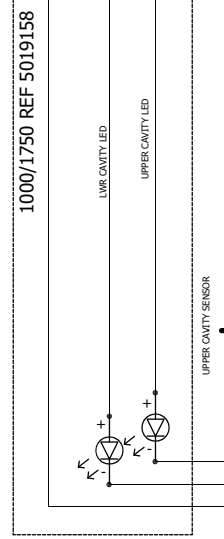
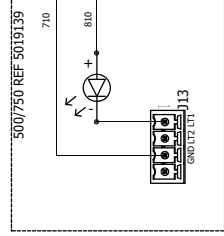

ALTO-SHAAM enthermics®

REVISION 8

SCHEME 9/11

77667

12
11
10
9
8
7
6
5
4
3
2
1

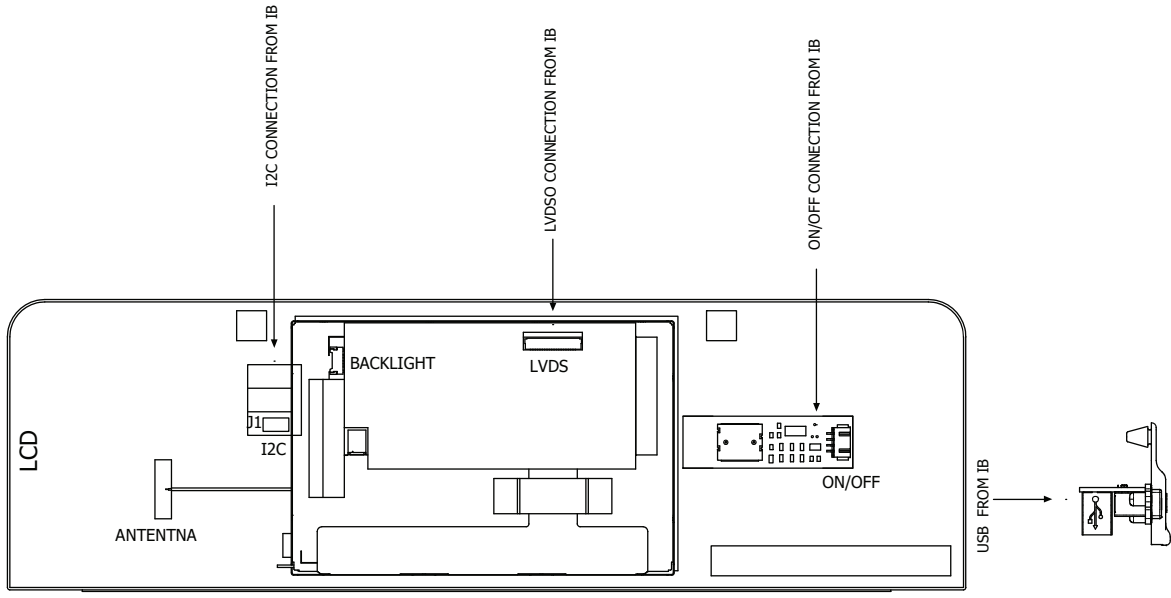
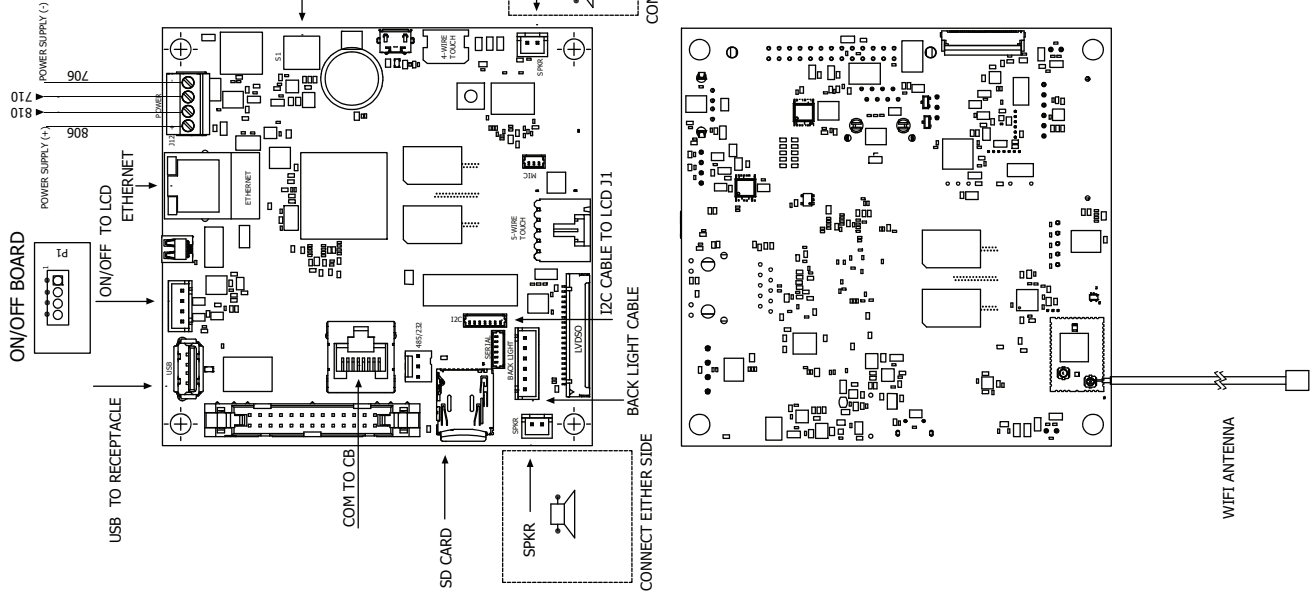

12

11

10

9

8

7

6

5

4

3

2

1

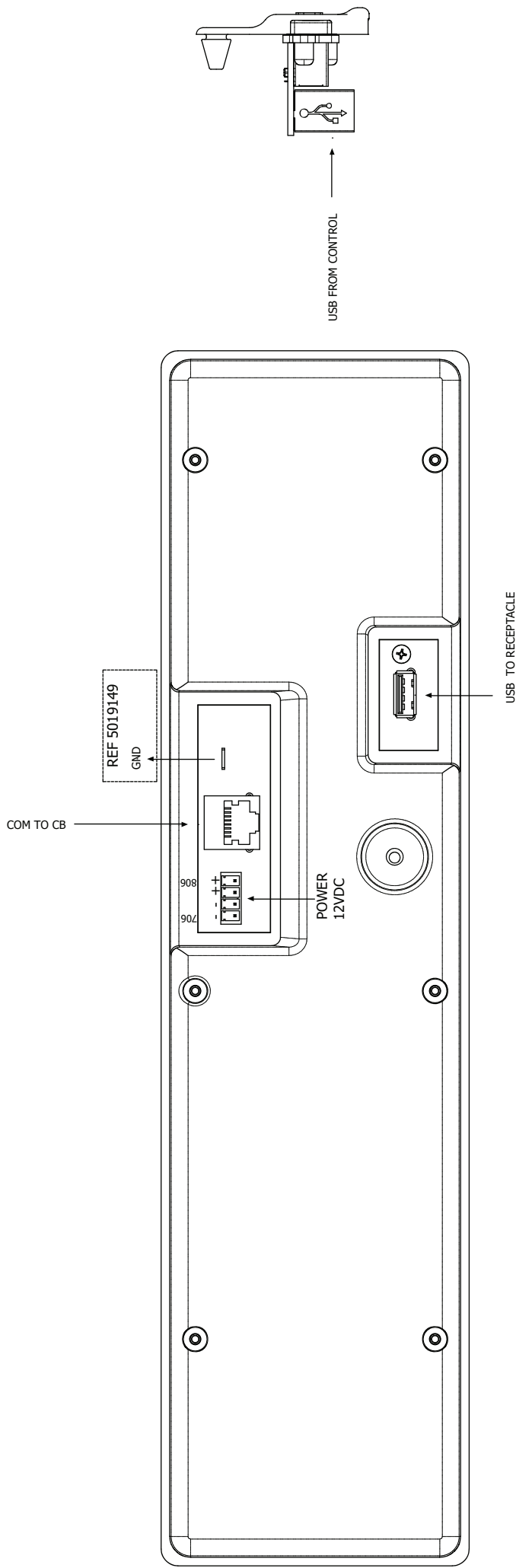



ALTO-SHAAM.

Menomonee Falls, WI, U.S.A.

Телефон: 800-558-8744 | +1-262-251-3800 | alto-shaam.com

ALTO-SHAAM ASIA

Shanghai, China
Тел.: +86-21-6173-0336

ALTO-SHAAM FRANCE, L.L.C.

Aix en Provence, France
Тел.: +33(0)4-88-78-21-73

ALTO-SHAAM MEXICO

Leon, Mexico
Тел.: 477 717-3108

AUSTRALIA

Brisbane, Queensland
тел.: 800-558-8744

ALTO-SHAAM GMBH

Bochum, Germany
Тел.: +49(0)234-298798-0

**ALTO-SHAAM MIDDLE EAST
& AFRICA**

Dubai, UAE
Тел.: +971-4-321-9712

ALTO-SHAAM CANADA

Concord, Ontario, Canada
Бесплатный тел.: 866-577-4484
Тел.: +1-905-660-6781

ITALY

Padua, Italy
тел.: +39 3476073504

INDIA

Pune, India
тел.: +91 9657516999

**ALTO-SHAAM CENTRAL
& SOUTH AMERICA**

Miami, FL USA
Тел.: +1 954-655-5727

ALTO-SHAAM RUSSIA

Москва, Россия
Тел.: +7 903 7932331