

Melkopschuimer • Mousseur à lait • Vaporizador de leche
Montalatte • Milk frother • Spieniacz do mleka • Tejhabosító
Вспениватель молока • زَبْد لَين



Bedienungsanleitung / Garantie

Gebruiksaanwijzing • Mode d'emploi • Manual de instrucciones
Istruzioni per l'uso • Instruction Manual • Instrukcja obsługi / Gwarancja
Használati utasítás • Руководство по эксплуатации • دليل التعليمات

DEUTSCH

Inhalt

Übersicht der Bedienelemente	Seite	3
Bedienungsanleitung	Seite	4
Technische Daten	Seite	8
Garantie	Seite	8
Entsorgung	Seite	9

NEDERLANDS

Inhoud

Overzicht van de bedieningselementen	Pagina	3
Gebruiksaanwijzing	Pagina	10
Technische gegevens	Pagina	14
Verwijdering	Pagina	14

FRANÇAIS

Sommaire

Liste des différents éléments de commande	Page	3
Mode d'emploi	Page	15
Données techniques	Page	19
Élimination	Page	19

ESPAÑOL

Indice

Indicación de los elementos de manejo	Página	3
Manual de instrucciones	Página	20
Datos técnicos	Página	24
Eliminación	Página	24

ITALIANO

Indice

Elementi di comando	Pagina	3
Istruzioni per l'uso	Pagina	25
Dati tecnici	Pagina	29
Smaltimento	Pagina	29

ENGLISH

Contents

Overview of the Components	Page	3
Instruction Manual	Page	30
Technical Data	Page	34
Disposal	Page	34

JĘZYK POLSKI

Spis treści

Przegląd elementów obsługi	Strona	3
Instrukcja obsługi	Strona	35
Dane techniczne	Strona	39
Ogólne warunki gwarancji	Strona	39
Ustawianie	Strona	40

MAGYARUL

Tartalom

A kezelőelemek áttekintése	Oldal	3
Használati utasítás	Oldal	41
Műszaki adatok	Oldal	45
Selejtezés	Oldal	45

РУССКИЙ

Содержание

Обзор деталей прибора	стр.	3
Руководство по эксплуатации	стр.	46
Технические данные	стр.	50

العربية

المحتويات

3 نظرة عامة على المكونات	صفحة	3
54 دليل التعليمات	صفحة	54
51 البيانات الفنية	صفحة	51

DEUTSCH

NEDERLANDS

FRANÇAIS

ESPAÑOL

ITALIANO

ENGLISH

JĘZYK POLSKI

MAGYARUL

РУССКИЙ

العربية

Übersicht der Bedienelemente

Overzicht van de bedieningselementen • Liste des différents éléments de commande
Indicación de los elementos de manejo • Elementi di comando • Overview of the Components
Przegląd elementów obsługi • A kezelőelemek áttekintése
Обзор деталей прибора • نظرة عامة على المكونات

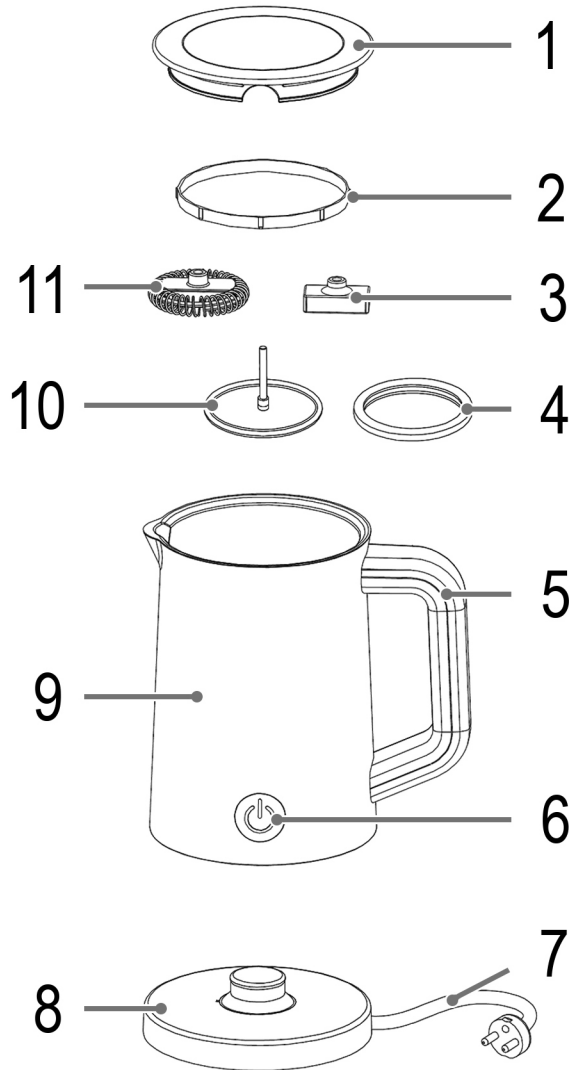

Bedienungsanleitung

Vielen Dank, dass Sie sich für unser Produkt entschieden haben. Wir wünschen Ihnen viel Freude mit dem Gerät.

Symbole in dieser Bedienungsanleitung

Wichtige Hinweise für Ihre Sicherheit sind besonders gekennzeichnet. Beachten Sie diese Hinweise unbedingt, um Unfälle und Schäden am Gerät zu vermeiden:

WARNUNG:

Warnt vor Gefahren für Ihre Gesundheit und zeigt mögliche Verletzungsrisiken auf.

ACHTUNG:

Weist auf mögliche Gefährdungen für das Gerät oder andere Gegenstände hin.

 **HINWEIS:** Hebt Tipps und Informationen für Sie hervor.

Allgemeine Hinweise

Lesen Sie vor Inbetriebnahme dieses Gerätes die Bedienungsanleitung sehr sorgfältig durch und bewahren Sie diese inkl. Garantieschein, Kassenbon und nach Möglichkeit den Karton mit Innenverpackung gut auf. Falls Sie das Gerät an Dritte weitergeben, geben Sie auch die Bedienungsanleitung mit.

- Benutzen Sie das Gerät ausschließlich für den privaten und den dafür vorgesehenen Zweck. Dieses Gerät ist nicht für den gewerblichen Gebrauch bestimmt.
- Benutzen Sie das Gerät nicht im Freien. Halten Sie es vor Hitze, direkter Sonneneinstrahlung, Feuchtigkeit (auf keinen Fall in Flüssigkeiten tauchen) und scharfen Kanten fern. Benutzen Sie das Gerät nicht mit feuchten Händen. Bei feucht oder nass gewordenem Gerät sofort den Netzstecker ziehen.
- Schalten Sie das Gerät aus und ziehen Sie immer den Stecker aus der Steckdose (ziehen Sie am Stecker, nicht am Kabel), wenn Sie das Gerät nicht benutzen, Zubehörteile anbringen, zur Reinigung oder bei Störung.
- Betreiben Sie das Gerät **nicht** unbeaufsichtigt. Sollten Sie den Raum verlassen, schalten Sie das Gerät immer aus. Ziehen Sie den Stecker aus der Steckdose.
- Das Gerät und das Netzkabel müssen regelmäßig auf Zeichen von Beschädigungen untersucht werden. Wird eine Beschädigung festgestellt, darf das Gerät nicht mehr benutzt werden.
- Verwenden Sie nur Original-Zubehör.
- Zur Sicherheit Ihrer Kinder lassen Sie keine Verpackungsteile (Plastikbeutel, Karton, Styropor, etc.) erreichbar liegen.

WARNUNG:

Lassen Sie kleine Kinder nicht mit Folie spielen. Es besteht **Erstickengefahr!**

Spezielle Sicherheitshinweise für dieses Gerät

WARNUNG:

- Verwenden Sie das Gerät nur mit der dazu gehörenden Basis.
- Schalten Sie das Gerät aus, bevor Sie es von der Basis nehmen!
- Stellen Sie das Gerät nie auf eine Heizquelle.
- Achten Sie darauf, dass kein Wasser mit der Gerätesteckverbindung in Berührung kommt.

WARNUNG: Verbrennungsgefahr!

- Wenn Sie nach dem Erwärmen die Kanne entnehmen, sind die Heizplatte an der Basis und der Boden der Kanne noch heiß!
- Auch nach der Anwendung verfügt die Oberfläche des Heizelements noch über Restwärme.

- Dieses Gerät kann von Kindern ab 8 Jahren und darüber benutzt werden, wenn sie beaufsichtigt werden oder bezüglich des sicheren Gebrauchs des Gerätes unterwiesen wurden und die daraus resultierenden Gefahren verstanden haben.
- Reinigung und die Wartung durch den Benutzer dürfen nicht durch Kinder vorgenommen werden, es sei denn, sie sind 8 Jahre oder älter und werden beaufsichtigt.
- Das Gerät und seine Anschlussleitung sind von Kindern jünger als 8 Jahre fernzuhalten.
- Kinder dürfen nicht mit dem Gerät spielen.
- Geräte können von Personen mit eingeschränkten körperlichen, sensorischen oder geistigen Fähigkeiten oder mit mangelnder Erfahrung und mangelnden Kenntnissen benutzt werden, wenn sie beaufsichtigt oder bezüglich des sicheren Gebrauchs des Gerätes unterwiesen wurden und die daraus resultierenden Gefahren verstanden haben.
- Reparieren Sie das Gerät nicht selbst, sondern suchen Sie einen autorisierten Fachmann auf. Wenn die Netzanschlussleitung dieses Gerätes beschädigt wird, muss sie durch den Hersteller oder seinen Kundendienst oder eine ähnlich qualifizierte Person ersetzt werden, um Gefährdungen zu vermeiden.
- Benutzen Sie das Gerät nur in trockenen Innenräumen. Es ist für den Gebrauch im Haushalt und ähnlichen Anwendungsbereichen vorgesehen wie z. B.:
 - in Personalküchen von Läden, Büros und anderen gewerblichen Bereichen;
 - von Gästen in Hotels, Motels und anderen Wohneinrichtungen;
 - in Frühstückspensionen.

Es ist **nicht** für die Anwendung in landwirtschaftlichen Anwesen bestimmt.

**ACHTUNG:**

Dieses Gerät ist nicht dazu bestimmt, bei der Reinigung in Wasser eingetaucht zu werden. Beachten Sie die Anweisungen, die wir Ihnen im Kapitel „Reinigung“ dazu geben.

Übersicht der Bedienelemente / Lieferumfang

- 1 Deckel
- 2 Dichtungsring des Deckels
- 3 Rührwerkzeug
- 4 Dichtungsring des Werkzeughalters
- 5 Griff
- 6 Multifunktionsstaste 
- 7 Netzkabel mit Stecker
- 8 Basis
- 9 Kanne
- 10 Werkzeughalter
- 11 Schaumquirl

Auspacken des Gerätes

1. Nehmen Sie das Gerät aus seiner Verpackung.
2. Entfernen Sie sämtliches Verpackungsmaterial, wie Folien, Füllmaterial, Kabelhalter und Kartonverpackung.
3. Prüfen Sie den Lieferumfang auf Vollständigkeit.
4. Sollte der Verpackungsinhalt unvollständig oder Beschädigungen feststellbar sein, nehmen Sie das Gerät nicht in Betrieb. Bringen Sie es umgehend zum Händler zurück.

HINWEIS:

Am Gerät können sich noch Staub oder Produktionsreste befinden. Wir empfehlen Ihnen, das Gerät wie unter „Reinigung“ beschrieben zu säubern.

Anwendungshinweise**Standort**

Als Standort eignet sich eine rutschfeste, ebene Fläche.

Elektrischer Anschluss

1. Prüfen Sie, ob die Netzspannung, die Sie benutzen wollen, mit der des Gerätes übereinstimmt. Die Angaben hierzu finden Sie auf dem Typenschild der Basis.
2. Schließen Sie das Netzkabel an eine vorschriftsmäßig installierte Schutzkontakt-Steckdose an.

Multifunktionsstaste 

- 1 x drücken = Heiß (rot leuchtend)
- 2 x drücken = Warm (rot blinkend)
- 3 x drücken = Kalt (blau leuchtend)
- 4 x drücken = Aus

Kanne



Wenn Sie die Kanne während des Betriebs abnehmen und diese innerhalb ca. 1 Sekunde wieder aufsetzen, läuft die zuvor ausgewählte Funktion weiter.

Dichtungen

Der Werkzeughalter und der Deckel sind mit einer Dichtung ausgestattet. Achten Sie darauf, dass die Dichtungsringe immer richtig aufgesetzt sind.

Füllmenge

Die Kanne fasst zwischen 120 und 300 ml. Beachten Sie die Skala in der Kanne:

- MAX  120 ml (maximale Menge zum Schäumen)
- MAX  300 ml (maximale Menge zum Rühren)

Milch aufschäumen**ACHTUNG:**

Beachten Sie die Füllmarke **MAX** , sonst schäumt die Milch über.

HINWEIS:

- Um ein optimales Ergebnis zu erzielen, verwenden Sie Milch mit 3,5% Fettgehalt bei einer Füllmenge von 200 ml.
- Bei einem Fettgehalt von 1,5% sowie bei Sojamilch oder laktosefreier Milch verschlechtert sich die Schaumbildung.

Trinkschokolade erwärmen / Hot Chocolate**ACHTUNG:**



- Füllen Sie das Kakaopulver oder die Schokolade erst nach der Milch ein.
- Schneiden Sie die Schokolade vorher in **kleine** Stücke. Füllen Sie **nicht** zu viel Schokolade ein.
- Beachten Sie die Füllmarke **MAX** , sonst schäumt der Trunk über.
- Für die Zubereitung der Trinkschokolade muss der Schaumquirl abgenommen werden.

Anwendungstabelle

Orientieren Sie sich für die Anwendung an folgender Tabelle:

Anwendung - gewünschtes Ergebnis	Mixaufsatz	Multifunktions-taste 
Heiß aufgeschäumte Milch	Schaumquirl	1 x drücken
Heiß gerührte Milch	Rührwerkzeug	1 x drücken
Warm aufgeschäumte Milch	Schaumquirl	2 x drücken
Warm gerührte Milch	Rührwerkzeug	2 x drücken
Kalt aufgeschäumte Milch	Schaumquirl	3 x drücken
Kalt gerührte Milch	Rührwerkzeug	3 x drücken
Hot Chocolate	Rührwerkzeug	1 x drücken

Bedienung

1. Stecken Sie den gewünschten Aufsatz auf den Werkzeughalter. Setzen Sie den Werkzeughalter mit dem Aufsatz mittig in die Kanne.
2. Füllen Sie die Flüssigkeit in die Kanne.
3. Setzen Sie den Deckel auf.
4. Stellen Sie die Kanne auf die Basis.
5. Je nach gewünschter Anwendung, drücken Sie 1-mal, 2-mal oder 3-mal auf die Taste .
6. Es gibt folgende Möglichkeiten, um den Betrieb zu beenden:
 - Automatische Abschaltung
 - Taste  drücken
7. Heben Sie den Deckel an, bevor Sie den Inhalt in andere Gefäße umfüllen.

Reinigung



WARNUNG:

- Ziehen Sie vor der Reinigung immer den Netzstecker.
- Lassen Sie das Gerät abkühlen.
- Die Basis auf keinen Fall zum Reinigen in Wasser tauchen. Es könnte zu einem elektrischen Schlag oder Brand führen.



ACHTUNG:

- Benutzen Sie keine Drahtbürste oder andere scheuernde Gegenstände.
- Benutzen Sie keine scharfen oder scheuernden Reinigungsmittel.

Basis

Reinigen Sie die Basis von außen mit einem trockenen Tuch, ohne Zusatzmittel.

Kanne, Deckel, Mixaufsätze, Werkzeughalter und Dichtungen

- Reinigen Sie diese Teile immer sofort nach der Benutzung.
- Ziehen Sie den Werkzeughalter mit dem benutzten Mixaufsatz aus der Kanne nach oben ab.
- Spülen Sie die Teile nur von Hand mit einem weichen Tuch unter Zusatz eines milden Geschirrspülmittels.
- Stärkere Verunreinigungen können Sie mit einer Nylonbürste lösen.
- Spülen Sie mit klarem Wasser nach und trocknen Sie die Teile ab.

Aufbewahrung

- Reinigen Sie das Gerät wie beschrieben und lassen Sie es vollständig trocknen.
- Wir empfehlen, das Gerät in der Original-Verpackung aufzubewahren, wenn Sie es über einen längeren Zeitraum nicht benutzen möchten.
- Lagern Sie das Gerät immer außerhalb der Reichweite von Kindern an einem gut belüfteten und trockenen Ort.

Störungsbehebung

Störung	Mögliche Ursache	Abhilfe
Das Gerät ist ohne Funktion.	Das Gerät hat keine Stromversorgung.	Überprüfen Sie die Steckdose mit einem anderen Gerät. Setzen Sie den Netzstecker richtig ein. Kontrollieren Sie die Haussicherung.
	Das Gerät ist defekt.	Wenden Sie sich an unseren Service oder an einen Fachmann.
Die Milch schäumt nicht.	Der Schaumquirl ist nicht richtig aufgesetzt.	Kontrollieren Sie den richtigen Sitz des Schaumquirl.
	Der Dichtungsring des Werkzeughalters ist nicht oder nicht richtig aufgesetzt.	Kontrollieren Sie den richtigen Sitz des Dichtungsring.
	Es ist zu wenig Milch in der Kanne.	Es sollten sich zwischen 50 und 120 ml in der Kanne befinden.
Das Gerät schaltet beim wiederholten warm Rühren oder Schäumen früher ab.	Das Gerät ist nicht abgekühlt.	Lassen Sie das Gerät 2 Minuten abkühlen. Sie können diese Zeit verkürzen, indem Sie die Kanne mit kaltem Wasser ausspülen.

Technische Daten

Modell:MS 3693
 Spannungsversorgung:..... 220 - 240 V~, 50 / 60 Hz
 Leistungsaufnahme:..... 500 W
 Schutzklasse:II
 Nettogewicht :ca. 0,74 kg

Technische und gestalterische Änderungen im Zuge stetiger Produktentwicklungen vorbehalten.

Hinweis zur Richtlinienkonformität

Hiermit erklärt der Hersteller, dass sich das Gerät MS 3693 in Übereinstimmung mit den folgenden Anforderungen befindet:

- Europäische Niederspannungsrichtlinie 2014/35/EU
- EU-Richtlinie für elektromagnetische Verträglichkeit 2014/30/EU
- Ökodesign Richtlinie 2009/125/EG
- RoHS-Richtlinie 2011/65/EU

Garantie

Garantiebedingungen

1. Gegenüber Verbrauchern gewähren wir bei privater Nutzung des Geräts eine Garantie von 24 Monaten ab Kaufdatum.
 Ist das Gerät zur gewerblichen Nutzung geeignet, gewähren wir beim Kauf durch Unternehmer für das Gerät eine Garantie von 12 Monaten.
 Die Garantiezeit für Verbraucher reduziert sich auf 12 Monate, sofern sie ein zur gewerblichen Nutzung geeignetes Gerät – auch teilweise – gewerblich nutzen.
2. Voraussetzung für unsere Garantieleistungen sind der Kauf des Geräts in Deutschland bei einem unserer

Vertragshändler sowie die Übersendung einer Kopie des Kaufbelegs und dieses Garantiescheins an uns. Befindet sich das Gerät zum Zeitpunkt des Garantiefalls im Ausland, muss es auf Kosten des Käufers uns zur Erbringung der Garantieleistungen zur Verfügung gestellt werden.

3. Mängel müssen innerhalb von 14 Tagen nach Erkennbarkeit uns gegenüber schriftlich angezeigt werden. Besteht der Garantieanspruch zu Recht, entscheiden wir, auf welche Art der Schaden / Mangel behoben werden soll, ob durch Reparatur oder durch Austausch eines gleichwertigen Gerätes.
4. Garantieleistungen werden nicht für Mängel erbracht, die auf der Nichtbeachtung der Gebrauchsanweisung, unsachgemäßer Behandlung oder normaler Abnutzung des Geräts beruhen. Garantieansprüche sind ferner ausgeschlossen für leicht zerbrechliche Teile, wie zum Beispiel Glas oder Kunststoff. Schließlich sind Garantieansprüche ausgeschlossen, wenn nicht von uns autorisierte Stellen Arbeiten an dem Gerät vornehmen.
5. Durch Garantieleistungen wird die Garantiezeit nicht verlängert. Es besteht auch kein Anspruch auf neue Garantieleistungen. Diese Garantieerklärung ist eine freiwillige Leistung von uns als Hersteller des Geräts. Die gesetzlichen Gewährleistungsrechte (Nacherfüllung, Rücktritt, Schadensersatz und Minderung) werden durch diese Garantie nicht berührt.

Stand 06 2012

Garantieabwicklung

24 Stunden am Tag, 7 Tage in der Woche

Sollte Ihr Gerät innerhalb der Garantiezeit einen Mangel aufweisen, steht Ihnen die schnellste und komfortabelste Möglichkeit der Reklamationsanmeldung über unser SLI – Internet-Serviceportal zur Verfügung.

www.sli24.de

Bitte melden Sie direkt den Servicevorgang auf unserem Online Serviceportal **www.sli24.de** an. Sie erhalten wenige Sekunden nach Abschluss der Anmeldung ein kostenloses Versandticket per E-Mail übermittelt. Zusätzlich erhalten Sie weitere Informationen zur Abwicklung Ihrer Reklamation.

Mit Ihren persönlichen Zugangsdaten, die direkt nach Ihrer Anmeldung per E-Mail an Sie übermittelt werden, können Sie den Status Ihres Vorgangs auf unserem Serviceportal **www.sli24.de** online verfolgen.

Sie brauchen das kostenlose Versandticket nur noch auf die Verpackung Ihres gut verpackten Gerätes zu kleben und das Paket bei der nächsten Annahmestelle der Deutschen Post/DHL abzugeben. Der Versand erfolgt für Sie kostenlos an unser Servicecenter bzw. Servicepartner.

So einfach kann Service sein!

- 1. Anmelden**
- 2. Einpacken**
- 3. Ab zur Post damit**

Fertig, so einfach geht es!

Bitte vergessen Sie nicht, dem Gerät eine Kopie Ihres Kaufbeleges (Kassenbon, Rechnung, Lieferschein) als Garantienachweis beizulegen, da wir sonst keine kostenlosen Garantieleistungen erbringen können.

Unser Serviceportal **www.sli24.de** bietet Ihnen weitere Leistungen an:

- Downloadbereich für Bedienungsanleitungen
- Downloadbereich für Firmwareupdates
- FAQ's, die Ihnen Problemlösungen anbieten
- Kontaktformular
- Zugang zu unseren Zubehör- und Ersatzteile-Webshops

Auch nach der Garantie sind wir für Sie da! – Kostengünstige Reparaturen zum Festpreis!

Bitte nehmen Sie in keinem Fall eine unfreie Einsendung Ihres Gerätes vor. Unfreie Lieferungen werden von uns nicht angenommen. Es entstehen Ihnen damit erhebliche Kosten.

Stand 06 2012

Entsorgung

Bedeutung des Symbols „Mülltonne“



Schonen Sie unsere Umwelt, Elektrogeräte gehören nicht in den Hausmüll.

Nutzen Sie die für die Entsorgung von Elektrogeräten vorgesehenen Sammelstellen und geben dort Ihre Elektrogeräte ab die Sie nicht mehr benutzen werden.

Sie helfen damit die potenziellen Auswirkungen, durch falsche Entsorgung, auf die Umwelt und die menschliche Gesundheit zu vermeiden.

Sie leisten damit Ihren Beitrag zur Wiederverwertung, zum Recycling und zu anderen Formen der Verwertung von Elektro- und Elektronik-Altgeräten.

Informationen, wo die Geräte zu entsorgen sind, erhalten Sie über Ihre Kommunen oder die Gemeindeverwaltungen.

Gebruiksaanwijzing

Dank u voor uw keuze van dit product. We hopen dat u er veel plezier van beleeft.

Symbolen in deze gebruiksaanwijzing

Belangrijke aanwijzingen voor uw veiligheid zijn speciaal gekenmerkt. Neem deze aanwijzingen strikt in acht om ongevallen en schade aan het apparaat te vermijden:

WAARSCHUWING:

Waarschuwt voor gevaren voor uw gezondheid en toont mogelijk letselsrisico's.

LET OP:

Wijst op mogelijke gevaren voor het apparaat of andere voorwerpen.

 **OPMERKING:** Kenmerkt tips en informatie voor u.

Algemene opmerkingen

Lees vóór de ingebruikname van dit apparaat de handleiding uiterst zorgvuldig door en bewaar deze goed, samen met het garantiebewijs, de kassabon en zo mogelijk de doos met de binnerverpakking. Geef ook de handleiding mee wanneer u de machine aan derden doorgeeft.

- Gebruik het apparaat uitsluitend privé en uitsluitend voor de voorgeschreven toepassing. Dit apparaat is niet geschikt voor commercieel gebruik.
- Gebruik het apparaat niet buiten. Bescherm het tegen hitte, directe zonnestralen, vocht (in geen geval in vloeistoffen dompelen) en scherpe randen. Gebruik het apparaat niet met vochtige handen. Bij vochtig of nat geworden apparaat onmiddellijk de stroomtoevoer onderbreken.
- Schakel het apparaat uit en onderbreek altijd de stroomtoevoer (trek aan de stekker, niet aan de kabel) wanneer u het apparaat niet gebruikt, hulpstukken aanbrengt, reinigt of wanneer storingen optreden.
- Laat het ingeschakelde apparaat **niet** zonder toezicht werken. Schakel het apparaat altijd uit voordat u de ruimte verlaat. Trek de netstekker uit de contactdoos.
- Het apparaat en de netkabel moeten regelmatig op zichtbare schade worden gecontroleerd. Wanneer u schade vaststelt, mag het apparaat niet meer worden gebruikt.
- Gebruik alleen originele reserveonderdelen.
- Laat om veiligheidsredenen geen verpakkingsdelen (plasticzak, doos, piepschuim, enz.) binnen het bereik van uw kinderen liggen.

WAARSCHUWING:

Laat kleine kinderen niet met de folie spelen. Er bestaat **gevaar voor verstikking!**

Speciale veiligheidsinstructies voor dit apparaat

WAARSCHUWING:

- Gebruik het apparaat alleen met het juiste voetstuk.
- Schakel het apparaat uit voordat u het van de basis neemt!
- Plaats het apparaat nooit op een warmtebron.
- Let erop dat geen water in contact komt met de adapter van het apparaat.

WAARSCHUWING: Gevaar voor brandwonden!

- Wanneer u de kan na het opwarmen verwijdt, zijn de kookplaat en onderkant van de kan nog heet!
- Zelfs na gebruik blijft het oppervlak van het verwarmingselement nog heet door restwarmte.

- Het apparaat kan worden gebruikt door kinderen van 8 jaar en ouder onder toezicht van een volwassene of als zij geïnstrueerd zijn in veilig gebruik van het apparaat en bewust zijn van de gevaren.
- Reiniging en onderhoud door de gebruiker mogen niet door kinderen worden verricht, tenzij ze ouder dan 8 jaar zijn en begeleid worden.
- Houd het apparaat en het snoer buiten bereik van kinderen jonger dan 8 jaar.
- Kinderen mogen niet met het apparaat spelen.
- Repareer het apparaat niet zelf. Neem altijd contact op met een erkende monteur. Als de stroomkabel is beschadigd, moet deze door de fabrikant, zijn dealer of vergelijkbare, erkende personen vervangen worden om gevaar te vermijden.
- Dit apparaat wordt gebruikt voor het verwarmen en koken van water. Gebruik het nooit om andere vloeistoffen of etenswaren te verwarmen. Dit kan letsel veroorzaken.
- Gebruik het apparaat uitsluitend binnenshuis en op een droge plek. Het is bestemd voor huishoudelijk gebruik en op dergelijke plaatsen zoals bijv.:
 - In personeelkeukens in winkels, op kantoren en andere commerciële plaatsen;
 - Door gasten in hotels, motels en andere accommodatiefaciliteiten;
 - In B & B's.

Het is **niet** bedoeld voor toepassingen in agrarische bedrijven.

 **LET OP:**

Dompel het apparaat niet onder in water om te reinigen. Volg de instructies zoals uiteengezet in het hoofdstuk "Reiniging".

Overzicht van de bedieningselementen / Omvang van de levering

- 1 Deksel
- 2 Afdichtingsring van deksel
- 3 Roerhulpstuk
- 4 Afdichtingsring hulpstukhouder
- 5 Handgreep
- 6 Multifunctionele toets 
- 7 Netsnoer
- 8 Basis
- 9 Kan
- 10 Hulpstukhouder
- 11 Schuimklopper

Het apparaat uitpakken

1. Verwijder al het verpakkingsmateriaal.
2. Verwijder het overige verpakkingsmateriaal zoals plastic, vulmateriaal, kabelstrips en kartonnen verpakkingen.
3. Controleer of alle onderdelen in de doos zitten.
4. Gebruik het apparaat niet als de inhoud van de verpakking incompleet of beschadigd is. Indien dit het geval is, onmiddellijk terugbrengen naar de verkoper.

OPMERKING:

Er kan zich nog stof of productiemateriaal op het apparaat bevinden. We raden u aan om het apparaat eerst te reinigen, zoals beschreven onder "Reiniging".

Opmerkingen voor het gebruik

Plaatsing

Elk vlak, slipvrij oppervlak is geschikt als locatie.

Elektrische aansluiting

1. Zorg ervoor dat uw netspanning overeenkomt met de specificaties van het apparaat. De specificaties staan op het typeplaatje.
2. Steek de stekker van het apparaat in een correct geïnstalleerd stopcontact dat voorzien is van randaarde.

Multifunctionele toets

- 1 x indrukken = Heet (gloeit rood)
- 2 x indrukken = Warm (knippert rood)
- 3 x indrukken = Koud (gloeit blauw)
- 4 x indrukken = Uit

Kan

Mocht u de kan van de basis nemen tijdens de bereiding en deze binnen ongeveer 1 seconde weer terugzetten, zal de eerder gekozen functie voortgezet worden.



Afdichtingen

De houder voor de hulpstukken en het deksel hebben een afdichtingsring. Zorg dat deze ringen altijd goed op hun plaats zitten.

12

Capaciteit

De kan heeft een inhoud van 120 tot 300 ml. Zie de schaalmarkering op de kan:

- MAX  120 ml (maximum vulling voor opschuimen)
- MAX  300 ml (maximum vulling voor roeren)

Melk schuimen

LET OP:

Let op de capaciteitsmarkering MAX , anders zal het schuim van de melk overlopen.

OPMERKING:

- Gebruik voor de beste resultaten 200 ml melk met een vetgehalte van 3,5%.
- Melk met een vetgehalte van 1,5%, sojamelk of lactosevrije melk schuimt minder goed.

Chocolademelk verwarmen / Warme chocolademelk

LET OP:

- Voeg de cacao of chocolade pas toe na de melk.
- Snijd de chocolade in **kleine** stukjes en voeg **niet** teveel chocolade toe.
- De kan niet voorbij de MAX  markering vullen om te voorkomen dat de kan overloopt.
- Als u warme chocolademelk wilt maken, verwijder dan de schuimklopper.



Gebruikstabel

Voor informatie over hoe de melkopschuimer te gebruiken, zie deze tabel:

Gebruik - gewenste resultaat	Mixer- hulpstuk	Multifunctionele toets 
Hete opgeschuimde melk	Schuimklopper	1 x indrukken
Hete opgeklopte melk	Roerhulpstuk	1 x indrukken
Gestoomde melk	Schuimklopper	2 x indrukken
Warme opgeklopte melk	Roerhulpstuk	2 x indrukken
Koude opgeschuimde melk	Schuimklopper	3 x indrukken
Koude opgeklopte melk	Roerhulpstuk	3 x indrukken
Warme chocolademelk	Roerhulpstuk	1 x indrukken

Bediening

1. Installeer het gewenste hulpstuk in houder. Plaats de houder voor de hulpstukken met het hulpstuk midden in de kan.
2. Vul de kan met de vloeistof.
3. Sluit de deksel.
4. Plaats de kan terug op de basis.

5. Afhankelijk van de gewenste toepassing, drukt u eenmaal, tweemaal of driemaal op de toets .
6. U kunt het apparaat op de volgende manieren uitschakelen:
 - Automatische uitschakeling
 - Druk op de toets .
7. Til het deksel op voor u de inhoud in een andere kan schenkt.

Reiniging



WAARSCHUWING:

- Haal altijd de stekker uit het stopcontact voordat u het apparaat gaat reinigen.
- Laat het apparaat afkoelen.
- Het apparaat nooit in water onderdompelen om te reinigen. Dit kan leiden tot een elektrische schok of brand.



LET OP:

- Gebruik geen staalborstel of andere schurende middelen.
- Gebruik nooit scherpe of schurende reinigingsmaterialen.

Basis

Reinig de behuizing van de basis met een schone doek zonder reinigingsmiddelen.

Kan, deksel, Menghulpstukken, Hulpstukhouder en Afdichtingen

- Reinig deze delen altijd meteen na gebruik.
- Verwijder de hulpstukhouder door deze uit de kan naar boven te trekken.

- De onderdelen met water en een zacht afwasmiddel reinigen en met een zachte doek afdrogen.
- Vastgekoekte restanten kunnen met een zacht nylon borsteltje worden verwijderd.
- Daarna spoelen met schoon water en de onderdelen drogen.

Opslaan

- Reinig het apparaat zoals beschreven en laat het volledig opdrogen.
- We raden u aan het apparaat in de originele verpakking te bewaren als het gedurende een langere periode niet gebruikt wordt.
- Bewaar het apparaat altijd buiten bereik van kinderen en op een droge, goed geventileerde plaats.

Probleemoplossing

Probleem	Mogelijke oorzaak	Oplossing
Het apparaat werkt niet.	Het apparaat ontvangt geen voeding.	Controleer het stopcontact met een ander apparaat. Steek de stekker correct in het stopcontact. Controleer de hoofdcircuitbreker.
	Het apparaat is defect.	Neem contact op met ons servicecentrum of een specialist.
De melk schuimt niet.	De opschuimer is niet correct gemonteerd.	Controleer de correcte plaatsing van de opschuimer.
	De afdichtingsring van de hulpstukhouder zit niet of niet goed op zijn plaats.	Controleer om zeker te zijn dat deze ring goed op zijn plaats zit.
	Er is niet voldoende melk aanwezig in kan.	Er dient tussen de 50 en 120 ml in de kan te zijn.

Probleem	Mogelijke oorzaak	Oplossing
Het apparaat schakelt bij herhaaldelijk gebruik vóór de ingesteld tijd automatisch uit om oververhitting te voorkomen.	Het apparaat is niet afgekoeld.	Laat het apparaat gedurende 2 minuten afkoelen. U kunt deze tijd verkorten door de kan met koud water af te spoelen.

Technische gegevens

Model:MS 3693
 Spanningstoever: 220 - 240 V~, 50 / 60 Hz
 Opgenomen vermogen: 500 W
 Beschermingsklasse: II
 Nettogewicht:ong. 0,74 kg

Het recht om technische en ontwerp aanpassingen te maken in de loop van voortdurende productontwikkeling blijft voorbehouden.

Dit apparaat voldoet aan alle huidige CE-richtlijnen, zoals de richtlijn elektromagnetische compatibiliteit en de laagspanningsrichtlijn, en is gefabriceerd volgens de meest recente veiligheidsvoorschriften.

Verwijdering

Betekenis van het "vuilnisbak"-symbool



Houd rekening met het milieu, gooi elektrische apparaten niet weg bij het huishoudafval.

Breng overbodige of defecte elektrische apparaten naar gemeentelijke inzamelpunten.



Help potentiële milieu- en gezondheidsgevaaren door onverantwoordelijk wegwerpen te voorkomen.

Draag bij aan hergebruik en ander opnieuw gebruik van oude elektrische en elektronische apparaten.

Uw gemeente kan u informatie geven over inzamelingspunten.

Mode d'emploi

Merci d'avoir choisi notre produit. Nous espérons que vous saurez profiter votre appareil.

Symboles de ce mode d'emploi

Les informations importantes pour votre sécurité sont particulièrement indiquées. Veuillez à bien respecter ces indications afin d'éviter tout risque d'accident ou d'endommagement de l'appareil :

AVERTISSEMENT :

Prévient des risques pour votre santé et des risques éventuels de blessure.

ATTENTION :

Indique les risques pour l'appareil ou tout autre appareil.

NOTE :

Attire votre attention sur des conseils et informations.

Notes générales

Lisez attentivement ce mode d'emploi avant de mettre l'appareil en marche pour la première fois. Conservez le mode d'emploi ainsi que le bon de garantie, votre ticket de caisse et si possible, le carton avec l'emballage se trouvant à l'intérieur. Si vous remettez l'appareil à des tiers, veuillez-le remettre avec son mode d'emploi.

- N'utilisez cet appareil que pour un usage privé et pour les tâches auxquelles il est destiné. Cet appareil n'est pas prévu pour une utilisation professionnelle.
- Ne l'utilisez pas en plein air. Protégez-le de la chaleur, des rayons directs du soleil, de l'humidité (ne le plongez en aucun cas dans l'eau) et des objets tranchants. N'utilisez pas cet appareil avec des mains humides. S'il arrive que de l'humidité ou de l'eau atteignent l'appareil, débranchez aussitôt le câble d'alimentation.
- Arrêtez l'appareil et débranchez toujours le câble d'alimentation de la prise de courant (en tirant sur la fiche et non pas sur le câble) si vous n'utilisez pas l'appareil, si vous installez les accessoires, pour le nettoyage ou en cas de panne.
- **Ne laissez jamais** fonctionner l'appareil sans surveillance. Lorsque vous quittez la pièce, toujours arrêter l'appareil. Débranchez la fiche de la prise.
- Il y a lieu d'inspecter l'appareil et le bloc d'alimentation régulièrement en vue d'éventuels signes d'endommagements. Lorsqu'un endommagement est détecté, l'appareil ne doit plus être utilisé.
- N'utilisez que les accessoires d'origine.
- Par mesure de sécurité vis-à-vis des enfants, ne laissez pas les emballages (sac en plastique, carton, polystyrène) à leur portée.

AVERTISSEMENT :

Ne pas laisser les jeunes enfants jouer avec le film. Il y a **risque d'étouffement** !

Consignes de sécurité spéciales pour cet appareil

AVERTISSEMENT :

- Utilisez l'appareil uniquement avec l'embase appropriée.
- Débranchez l'appareil avant de retirer l'appareil de la base!
- Ne placez jamais l'appareil sur une source de chaleur.
- Veillez à ne jamais mettre d'eau en contact avec la source d'alimentation de l'appareil.

AVERTISSEMENT : Risque de brûlures !

- Lorsque vous enlevez la carafe une fois chauffée, la plaque chauffante sur la base et le fond de la carafe sont encore chauds !
- Même après utilisation, la surface des éléments chauffants reste chaude.

- Cet appareil peut être utilisé par des enfants de plus de 8 ans s'ils sont surveillés ou ont été informés de la bonne utilisation de l'appareil et s'ils comprennent les risques encourus.
- Le nettoyage et l'entretien par l'utilisateur ne peuvent pas être effectués par les enfants à moins qu'ils soient âgés de plus de 8 ans et supervisés.
- Conservez l'appareil et son cordon hors de portée des enfants de moins de 8 ans.
- Les enfants ne doivent pas jouer avec l'appareil.
- Les appareils peuvent être utilisés par des personnes dont les capacités physiques, sensorielles ou mentales sont réduites, ou des personnes dénuées d'expérience ou de connaissance, si elles bénéficient d'une surveillance ou d'instructions concernant l'utilisation de l'appareil en toute sécurité et qu'elles comprennent les risques encourus.
- Ne réparez pas vous-même l'appareil. Contactez toujours un technicien agréé. Si le cordon d'alimentation est endommagé, il doit être remplacé par le fabricant, son agent de service ou des personnes ayant qualité semblable afin d'éviter un risque.
- Utilisez cet appareil uniquement dans un endroit sec et à l'intérieur. Cet appareil est destiné à un usage domestique ou assimilé comme par exemple :
 - Les cuisines des employés dans les magasins, les bureaux et autres zones commerciales;
 - Pour les invites des hôtels, motels et autre hébergement;
 - Dans les gîtes touristiques.

Cet appareil **n'est pas** destiné à être utilisé dans les domaines agricoles.

ATTENTION :

Ne plongez pas l'appareil dans l'eau pour le nettoyer. Veuillez suivre les consignes comme indiqué au chapitre « Nettoyage ».

Liste des différents éléments de commande / Contenu de la livraison

- 1 Couvercle
- 2 Joint d'étanchéité du couvercle
- 3 Agitateur
- 4 Joint d'étanchéité du porte-outil
- 5 Poignée
- 6 Bouton multifonction 
- 7 Câble d'alimentation
- 8 Base
- 9 Pot
- 10 Porte-outil
- 11 Fouet à mousser

Déballer l'appareil

1. Retirez l'appareil de l'emballage.
2. Retirez tous les matériaux d'emballage comme le film plastique, le rembourrage, les attache-câbles et la boîte.
3. Vérifiez que toutes les pièces sont bien dans la boîte.
4. Ne faites pas fonctionner l'appareil si le contenu de l'emballage est incomplet ou s'il semble endommagé. Renvoyez-le immédiatement au concessionnaire.

NOTE :

Il se peut de la poussière ou des résidus de fabrication demeurent dans l'appareil. Nous vous recommandons de nettoyer l'appareil comme il est décrit dans le chapitre « Nettoyage ».

Notes d'utilisation

Emplacement

Une surface antidérapante et plane représente une emplacement idéal pour l'appareil.

Branchement électrique

1. Assurez vous le réseau électrique de votre foyer correspond aux spécifications de l'appareil. Les spécifications sont imprimées sur l'étiquette descriptive de l'appareil.
2. Branchez le câble d'alimentation à une prise de courant de correctement installée et reliée à la terre.

Bouton multifonction

Appuyez 1 x = Chaud (allumé en rouge)
Appuyez 2 x = Chaud (clignotant en rouge)
Appuyez 3 x = Froid (allumé en bleu)
Appuyez 4 x = Éteint

Pot

Si vous retirez la carafe de la base pendant le fonctionnement et la placez de nouveau sur la base au bout d'1 seconde environ, la fonction sélectionnée précédemment continuera.

Joints

Le porte-outil et le couvercle sont équipés d'un joint. Assurez-vous que les joints d'étanchéité sont correctement fixés en place.

Capacité

La carafe contient entre 120 et 300 ml. Consultez les degrés sur la carafe:

MAX  120 ml (quantité maximale pour mousser)

MAX  300 ml (quantité maximale pour remuer)

Mousse de lait

ATTENTION :

Respectez la capacité **MAX** , ou le lait risqué de déborder.

NOTE :

- Pour un résultat optimal, utilisez du lait avec 3,5 % de matière grasse et versez-en 200 ml.
- Le lait avec 1,5 % de matière grasse, le lait de soja et le lait sans lactose ne moussent pas.

Chauffer une boisson chocolatée / Chocolat chaud

ATTENTION :

- Veuillez ajouter le cacao ou le chocolat uniquement après avoir rempli de lait.
- Coupez le chocolat en **petits** morceaux et n'exagérez **pas** avec le chocolat.
- Ne dépassez pas la marque **MAX** , sinon la boisson déborde.
- Si vous souhaitez préparer un chocolat chaud, retirez le fouet à mousser.

Tableau d'utilisation

Pour plus d'informations sur le mousoir à lait, veuillez vous reporter au tableau suivant :

Utilisation - résultat souhaité	Accessoire à mélanger	Bouton multi-fonction ☺
Lait mousseux chaud	Fouet à mousser	Appuyez 1 x
Lait agité chaud	Agitateur	Appuyez 1 x
Lait écumé	Fouet à mousser	Appuyez 2 x
Lait agité tiède	Agitateur	Appuyez 2 x
Mousse de lait froid	Fouet à mousser	Appuyez 3 x
Lait agité froid	Agitateur	Appuyez 3 x
Chocolat chaud	Agitateur	Appuyez 1 x

Fonctionnement

1. Placez l'accessoire souhaité sur le porte-outil. Placez le porte-outil avec l'accessoire au centre dans la carafe.
2. Versez le liquide dans la carafe.
3. Mettez le couvercle.
4. Placez la carafe sur la base.
5. Selon l'application souhaitée, appuyez sur le bouton une fois, deux fois ou trois fois ☺.
6. L'appareil s'éteint après :
 - Un arrêt automatique
 - Un appui sur le bouton ☺
7. Soulevez le couvercle en transférant les contenus vers un autre réservoir.

Nettoyage



AVERTISSEMENT :

- Débranchez toujours l'appareil avant de le nettoyer.
- Laissez l'appareil refroidir.
- N'immergez jamais la base dans l'eau pour nettoyer. Il y aurait sinon risque de choc électrique ou d'incendie.



ATTENTION :

- N'utilisez pas de brosse métallique ou d'autres éléments abrasifs.
- N'utilisez jamais de matériels de nettoyage tranchants ou abrasifs.

Base

Nettoyez l'extérieur de la base avec un tissu propre sans ajouter un produit de nettoyage.

Pot, couvercle, Accessoires de mélange, Porte-outil et Joint d'étanchéité

- Nettoyez toujours ces pièces immédiatement après utilisation.
- Retirez le porte-outil avec l'accessoire de mélange utilisé en le tirant vers le haut hors de la carafe.
- Ne rincez les pièces qu'à la main avec un tissu doux et un produit vaisselle doux.
- Vous pouvez retirer la saleté tenace avec une brosse de nylon.
- Puis, rincez à l'eau propre et séchez les pièces.

Stockage

- Conservez l'appareil comme il est décrit et laissez-le complètement sécher.
- Nous vous recommandons de conserver l'appareil dans son emballage d'origine si vous ne l'utilisez pas pendant longtemps.
- Conservez toujours l'appareil hors de portée des enfants dans un endroit sec et bien aéré.

Dépannage

Problème	Cause possible	Solution
L'appareil ne fonctionne pas.	L'appareil ne reçoit pas d'alimentation électrique.	Vérifiez la prise avec un autre appareil. Branchez correctement la fiche secteur. Vérifiez le disjoncteur principal.
	L'appareil est défectueux.	Contactez notre centre de service ou un spécialiste.
Le lait ne mousse pas.	Le fouet à mousser n'est pas monté correctement.	Vérifiez que le fouet à mousser est correctement monté.
	Le joint d'étanchéité du porte-outil n'est pas en place ou n'est pas correctement fixé en place.	Assurez-vous que le joint d'étanchéité du porte-outil soit bien ajusté.
	La quantité de lait dans le récipient est insuffisante.	Il doit y avoir entre 50 et 120 ml de lait dans le récipient
L'appareil s'éteint avant la fin du temps attribué pendant le mélange ou la mousse chaud(e) répété(e).	L'appareil n'a pas refroidi.	Laissez refroidir l'appareil pendant 2 minutes. Raccourcissez ce temps en rinçant la carafe avec de l'eau froide.

Données techniques

Modèle :MS 3693
 Alimentation : 220 - 240 V~, 50 / 60 Hz
 Consommation : 500 W
 Classe de protection : II
 Poids net : env. 0,74 kg

Nous nous réservons le droit d'apporter des modifications techniques ainsi que des modifications de conception dans le cadre du développement continu de nos produits.

Cet appareil a été contrôlé conformément à toutes les directives européennes applicables (compatibilité électromagnétique, basse tension) et a été conçu conformément à la dernière réglementation en vigueur en matière de sécurité.

Élimination

Signification du symbole « Élimination »



Prendre soin de l'environnement, ne pas jeter des appareils électriques avec les ordures ménagères.

Porter les appareils électriques obsolètes ou défectueux dans les centres de récupération municipaux.

Aider à éviter les impacts potentiels sur l'environnement et la santé en luttant contre les déchets sauvages.

Vous contribuerez ainsi au recyclage et autres formes de réutilisation des appareils électriques usagés.

Votre municipalité vous fournira les informations nécessaires sur les centres de collecte.

Manual de instrucciones

Le agradecemos la confianza depositada en este producto y esperamos que disfrute de su uso.

Símbolos en este manual de instrucciones

Advertencias importantes para su seguridad están señaladas en especial. Siga estas advertencias incondicionalmente, para evitar accidentes y daños en el aparato:

AVISO:

Advierte ante los peligros para su salud y demuestra posibles riesgos de herida.

ATENCIÓN:

Indica los posibles riesgos para el aparato u otros objetos.

NOTA:

Pone en relieve consejos e informaciones para usted.

Notas generales

Antes de la puesta en servicio de este aparato lea detenidamente el manual de instrucciones y guarde éste bien incluido la garantía, el recibo de pago y si es posible también el cartón de embalaje con el embalaje interior. En caso de dejar el aparato a terceros, también entregue el manual de instrucciones.

- Solamente utilice el aparato para el uso privado y para el fin previsto. Este aparato no está destinado para el uso profesional.
- No lo utilice al aire libre. No lo exponga al calor, a la entrada directa de rayos de sol, a la humedad (en ningún caso sumerja el aparato en agua) y a los cantos agudos. No utilice el aparato con las manos húmedas. En caso de que el aparato esté húmedo o mojado retire de momento la clavija de la caja de enchufe.
- Desconecte el aparato y siempre retire la clavija de la caja de enchufe (por favor tire de la clavija y no del cable), cuando no quiera utilizar el aparato, montar piezas o en caso de limpieza o defectos.
- **No** utilice el aparato sin vigilancia. En caso de salir de la habitación, desconecte siempre el aparato. Retire la clavija de la caja de enchufe.
- El aparato y el cable de alimentación de red se deben controlar regularmente para garantizar que no estén dañados. En caso de que se comprara un daño, no se podrá seguir utilizando el aparato.
- Solamente utilice accesorios originales.
- Para la seguridad de sus niños no deje material de embalaje (Bolsas de plástico, cartón, poliestireno etc.) a su alcance.

AVISO:

No deje jugar a los niños con la lámina. **¡Existe peligro de asfixia!**

Consejos de seguridad especiales para este aparato

AVISO:

- Utilice exclusivamente el aparato con la base adecuada.
- Apagar el aparato antes de retirarlo de la base!
- No coloque nunca el aparato en una fuente de calor.
- Asegúrese de que no entre agua en contacto con el adaptador del dispositivo.

AVISO: ¡Riesgo de quemaduras!

- Cuando saque la jarra después de calentar, la placa de la base y la parte inferior de la jarra seguirán calientes.
- Incluso después del uso la superficie del elemento calentador sigue teniendo calor residual.

- Este dispositivo puede ser utilizado por niños de 8 y más años si están bajo supervisión o se les han dado instrucciones relacionadas con el uso seguro del dispositivo y entienden los peligros que conlleva.
 - La limpieza y el mantenimiento del usuario no deben ser realizados por niños menores de 8 años, y en este caso con supervisión.
 - Mantenga el aparato y el cable fuera del alcance de niños menores de 8 años.
 - Los niños no deben jugar con el aparato.
 - Los aparatos pueden ser utilizados por personas con discapacidad física, psíquica o sensorial o con falta de experiencia y conocimiento si están bajo supervisión o se les dan instrucciones acerca del uso del aparato de una manera segura y si entienden los riesgos implicados.
 - No repare usted mismo el aparato. Póngase en contacto con un técnico autorizado. Si el cable de alimentación está dañado, corresponde al fabricante, a su representante o persona de cualificación similar su reemplazo para evitar peligros.
 - Utilícelo sólo en un zona seca interior. El aparato está destinado al uso doméstico y a su uso en áreas similares, tales como:
 - En cocinas de tiendas, oficinas y otras áreas comerciales;
 - Por huéspedes en hoteles, moteles y otras instalaciones de alojamiento;
 - En establecimientos bed & breakfast.
- No** está destinado a su uso en propiedades agrícolas.



ATENCIÓN:

No sumerja el dispositivo en agua para limpiarlo. Siga las instrucciones indicadas en el capítulo “Limpieza”.

Indicación de los elementos de manejo / Contenido en la entrega

- 1 Tapa
- 2 Anillo de sellado de la tapa
- 3 Herramienta agitadora
- 4 Anillo de sellado del portaherramientas
- 5 Asa
- 6 Botón multifunción
- 7 Cable de alimentación
- 8 Base
- 9 Jarra
- 10 Portaherramientas
- 11 Batidor de montado

Desembalaje del aparato

1. Retire el embalaje del aparato.
2. Retire todos los materiales de embalaje, tales como películas de plástico, bridas y embalaje de la caja.
3. Compruebe que todas las piezas estén en la caja.
4. No use el aparato si el contenido del embalaje está incompleto o parece dañado. Devuélvalo de inmediato al vendedor.

NOTA:

Es posible que queden residuos derivados de la producción o polvo en el aparato. Le recomendamos que limpie el aparato tal como se describe en "Limpieza".

Notas de uso

Ubicación

Es adecuado utilizar una superficie plana, a prueba de deslizamientos, como ubicación de la instalación.

Conexión eléctrica

1. Asegúrese de que el cable de alimentación se corresponda con las especificaciones del aparato. Las especificaciones están impresas en la etiqueta.
2. Conecte el cable de red a una toma puesta a tierra de correctamente instalada.

Botón multifunción

- Pulsar 1 x = Calor (rojo brillante)
 Pulsar 2 x = Templado (destello rojo)
 Pulsar 3 x = Frío (azul brillante)
 Pulsar 4 x = Apagado

Jarra

Si retira la jarra de la base durante el funcionamiento y la vuelve a colocar en menos de 1 segundo, continuará la función previamente seleccionada.

Juntas selladoras

El portaherramienta y la tapa están equipadas con una junta selladora. Asegúrese de que los anillos de sellado siempre estén correctamente asegurados en el sitio.

Capacidad

La jarra puede contener entre 120 y 300 ml. Consulte la escala de la jarra:

- MAX 120 ml (cantidad máxima para espuma)
 MAX 300 ml (cantidad máxima para mezcla)

Vaporizar leche

ATENCIÓN:

Tenga en cuenta la marca de capacidad MAX de lo contrario, la leche podría rebosar.

NOTA:

- Para mejores resultados utilice leche con un 3,5% de grasa e introduzca 200 ml de ésta en la jarra.
- Si utiliza leche con 1,5% de grasa y leche de soja o sin lactosa no conseguirá los mismos resultados al batirla.

Calentar chocolate líquido / Chocolate caliente

ATENCIÓN:

- Añada cacao o chocolate solamente cuando haya llenado la leche.
 - Corte el chocolate en trozos **pequeños** y **no** llene con demasiado chocolate.
 - No llene por encima de la marca MAX o se derramará la bebida.
- Si quiere preparar chocolate caliente, retire el batidor de montado.

Tabla de uso



Para obtener información sobre el uso del montador consulte la tabla siguiente:

Uso - resultado deseado	Accesorio de mezcla	Botón multifunción
Leche caliente montada	Batidor de montado	Pulsar 1 x
Leche removida caliente	Herramienta agitadora	Pulsar 1 x
Leche vaporizada	Batidor de montado	Pulsar 2 x
Leche removida templada	Herramienta agitadora	Pulsar 2 x
Leche espumada fría	Batidor de montado	Pulsar 3 x
Leche removida fría	Herramienta agitadora	Pulsar 2 x

Uso - resultado deseado	Accesorio de mezcla	Botón multi-función 
Chocolate caliente	Herramienta agitadora	Pulsar 1 x

Utilización

- Coloque el accesorio deseado en el portaherramienta. Coloque el portaherramienta con el accesorio centrado en la jarra.
- Llene el líquido en la jarra.

- Ponga la tapa.
- Coloque la jarra sobre la base.
- Dependiendo de la aplicación que desee, pulse el botón una vez, dos veces y tres veces .
- Dispone de las siguientes opciones para apagar el dispositivo:
 - Desconexión automática
 - Pulse el botón .
- Levante la tapa antes de transferir el contenido a otro recipiente.

Limpieza



AVISO:

- Tire siempre de la toma de alimentación antes de realizar la limpieza.
- Deje que el aparato se enfríe.
- No sumerja nunca la base en agua para limpiarla. Podría conllevar electrocuciones o incendios.



ATENCIÓN:

- No utilice un cepillo de cables ni otros artículos abrasivos.
- No utilice nunca materiales de limpieza afilados o raspantes.

- Enjuague solamente a mano las piezas con una gamuza añadiendo un detergente lavavajillas suave.
- Puede sacar la suciedad incrustada con un cepillo de nylon.
- A continuación, enjuague con agua limpia y seque las piezas.

Base

Limpie la base con una gamuza limpia por el exterior, sin agentes limpiadores.

Jarra, Tapa, Accesorios de mezcla, Portaherramientas y Anillo de sellado

- Limpie siempre estas piezas inmediatamente tras usarlas.
- Retire el portaherramienta con el accesorio de mezcla usado extrayéndolo hacia arriba de la jarra.

Almacenamiento

- Limpie el dispositivo tal como se describe y deje que se seque por completo.
- Le recomendamos que guarde el aparato en el embalaje original si no va a utilizar el aparato durante un largo período de tiempo.
- Mantenga siempre el aparato fuera del alcance de los niños en un lugar seco y bien ventilado.

Resolución de problemas

Problema	Posible causa	Remedio
El aparato no funciona.	El aparato no recibe suministro eléctrico.	Compruebe la toma con otro aparato. Enchufe el cable correctamente. Compruebe el disyuntor de circuito principal.
	El aparato está defectuoso.	Póngase en contacto con nuestro centro de servicios o con un especialista.

Problema	Posible causa	Remedio
La leche no crea espuma.	El batidor de montado no está correctamente instalado.	Compruebe la correcta colocación del batidor de montado.
	El anillo de sellado del portaherramienta no está en el sitio o no está asegurado correctamente en el sitio.	Asegúrese de que el anillo de sellado del portaherramienta esté encajado correctamente.
	No hay leche suficiente en el recipiente.	Debería haber entre 50 y 120 ml en la cesta.
El aparato se apaga antes del tiempo definido durante un removido en caliente o vaporizado repetido.	El aparato no se ha enfriado.	Deje que el aparato se enfríe unos 2 minutos. Puede acortar este tiempo enjuagando la jarra con agua fría.

Datos técnicos

Modelo:MS 3693
 Alimentación:..... 220 - 240 V~, 50 / 60 Hz
 Potencia: 500 W
 Clase de protección: II
 Peso neto:aprox. 0,74 kg

El derecho de realizar modificaciones técnicas y de diseño en el curso del desarrollo continuo del producto está reservado.

Este dispositivo cumple con todas las directrices CE actuales, como la directriz de compatibilidad electromagnética y de bajo voltaje, y está fabricada según las últimas normas de seguridad.

Eliminación

Significado del símbolo "cubo de basura"



Cuide del medio ambiente, no deseche aparatos eléctricos con los residuos domésticos.

Deseche los aparatos eléctricos obsoletos o defectuosos en los puntos de recolección municipales.

Ayude a evitar potenciales impactos medioambientales y en la salud por una eliminación de residuos inadecuada.

Contribuye al reciclaje y otros modos de uso de aparatos eléctricos y electrónicos viejos.

Su municipalidad le proporcionará información sobre los puntos de recolección.

Istruzioni per l'uso

Grazie per aver scelto il nostro prodotto. Vi auguriamo un buon utilizzo del dispositivo.

Simboli per questo manuale di istruzioni per l'uso

Le indicazioni importanti per la propria sicurezza sono indicati appropriatamente. Osservare assolutamente queste indicazioni, per evitare incidenti e danni all'apparecchio:



AVVISO:

Previene i rischi della propria salute ed indica possibili rischi di ferite.



ATTENZIONE:

Indica possibili pericoli per l'apparecchio o altri oggetti.



NOTA: Mette in risalto consigli ed informazioni.

Note generali

Prima di mettere in funzione questo apparecchio, leggere molto attentamente le istruzioni per l'uso e conservarle con cura unitamente al certificato di garanzia, allo scontrino e, se possibile, alla scatola di cartone con la confezione interna. Se passate l'apparecchio a terzi, consegnate anche le istruzioni per l'uso.

- Utilizzare l'apparecchio esclusivamente per scopi privati e conformemente al tipo di applicazione previsto. Questo prodotto non è stato concepito ai fini di un impiego in ambito industriale.
- Non utilizzarlo all'aperto. Proteggerlo dal calore, nonché dall'esposizione diretta ai raggi solari e dall'umidità (non immergerlo mai in sostanze liquide) e tenerlo a distanza da oggetti con spigoli affilati. Non utilizzare l'apparecchio con le mani umide. Nel caso in cui si bagni o si inumidisca l'apparecchio, staccare immediatamente la spina.
- Disattivare l'apparecchio e staccare sempre la spina dalla relativa presa (prendendo in mano la spina, non tirando il cavo) allorché non si utilizza l'apparecchio, quando si applicano degli accessori oppure nel caso in cui lo si debba pulire o si siano manifestate anomalie.
- **Non** mettere in funzione l'apparecchio senza sorveglianza. Spegnerne sempre l'apparecchio, se si desidera uscire dalla stanza. Estrarre la spina dalla presa.
- Controllare regolarmente che l'apparecchio e il cavo non presentino tracce di danneggiamento. In tal caso l'apparecchio non deve più essere utilizzato.
- Utilizzare esclusivamente accessori originali.
- Per sicurezza tenere l'imballaggio (sacchetto di plastica, scatola, polistirolo, ecc.) fuori dalla portata dei bambini.



AVVISO:

Non lasciar giocare i bambini piccoli con la pellicola.
Pericolo di soffocamento!

Avvertenze speciali di sicurezza per questo apparecchio



AVVISO:

- Utilizzare l'apparecchio solo con la base adatta.
- Spegnete l'apparecchio prima di toglierlo dalla base!
- Non porre mai l'apparecchio sopra una fonte di calore.
- Prestare attenzione che l'acqua non venga a contatto con l'adattatore del dispositivo.



AVVISO: Rischio di scottatura!

- Quando si toglie il bricco dopo il riscaldamento, la piastra alla base e il fondo del bricco sono ancora caldi!
- Anche dopo l'uso la superficie dell'elemento riscaldante ha ancora un calore residuo.

- Quest'apparecchio può essere usato da bambini dagli 8 anni in su se sono supervisionati o istruiti riguardo l'uso sicuro dell'apparecchio comprendendo i pericoli a esso associati.
- La pulizia e la manutenzione utente non devono essere eseguiti da bambini, a meno che di età superiore agli 8 anni e non siano controllati.
- Tenere il dispositivo e il cavo fuori dalla portata dei bambini di età inferiore agli 8 anni.
- Il bambini non devono giocare con l'apparecchio.
- Gli apparecchi possono essere utilizzato da persone con ridotte capacità fisiche, sensoriali o mentali e mancanza di esperienza e conoscenza sotto la supervisione o grazie alle istruzioni sull'uso dell'apparecchio in modo sicuro e quando essi capiscono i pericoli potenziali derivanti dall'utilizzo dell'apparecchio.
- Non riparare l'apparecchio da soli. Contattare sempre un tecnico autorizzato. Se il cavo di alimentazione è danneggiato, farlo sostituire dal produttore, dall'agente addetto all'assistenza oppure da personale qualificato per evitare situazioni pericolose.
- Usare l'apparecchio solo in un'area asciutto e al chiuso. È previsto per uso domestico e aree d'uso simili come ad esempio.
 - In cucine in negozi, uffici e altre aree commerciali;
 - Da ospiti in alberghi, motel e altre strutture;
 - In B&B.

Non è adatta a applicazioni in ambienti agricoli.



ATTENZIONE:

Non immergere il dispositivo in acqua per pulirlo. Segui le istruzioni descritte nel capitolo "Pulizia".

Elementi di comando/Nella fornitura

- 1 Coperchio
- 2 Anello di tenuta del coperchio
- 3 Strumento di mescolamento
- 4 Anello di tenuta del portautensili
- 5 Impugnatura
- 6 Pulsante multifunzione ☺
- 7 Cavo di alimentazione
- 8 Base
- 9 Bricco
- 10 Supporto dello strumento
- 11 Battischiuma

Disimballaggio dell'apparecchio

1. Rimuovere l'imballaggio dal dispositivo.
2. Rimuovere tutto il materiale di imballaggio come pellicola di plastica, materiale di riempimento, fili per cavi e imballaggio.
3. Controllare che tutte le parti siano nella confezione.
4. Non mettere in funzione l'apparecchio se il contenuto dell'imballaggio non è completo oppure ha subito danni. In questo caso, restituire immediatamente l'apparecchio al rivenditore.

NOTA:

Potrebbe esserci polvere e residui di produzione sul dispositivo. Si consiglia di pulire il dispositivo come descritto in "Pulizia".

Note per l'uso

Posizione

L'ubicazione di installazione ideale è una superficie antiscivolo e piana.

Collegamento elettrico

1. Assicurarsi che l'alimentazione principale corrisponda alle specifiche tecniche dell'apparecchio. Le specifiche tecniche sono stampate sull'etichetta del modello.
2. Collegate il cavo elettrico alla presa correttamente installata dotata di massa.

Pulsante multifunzione ☺

- 1 x premere = Caldo (rosso intenso)
- 2 x premere = Tiepido (rosso lampeggiante)
- 3 x premere = Freddo (blu intenso)
- 4 x premere = Spento

Bricco

Se si rimuove la brocca dalla base durante il funzionamento e si riposiziona sulla base entro circa 1 secondo, la funzione selezionata in precedenza continuerà.

Tenute

Il portautensili e il coperchio sono dotati di una tenuta. Assicurarsi che gli anelli di tenuta siano sempre fissati correttamente.

Capacità

Il bricco può contenere 120 e 300 ml. Far riferimento alla scala sul bricco:

- MAX ☺ 120 ml (quantità massima per fare la schiuma)
- MAX ☹ 300 ml (quantità massima per mescolare)

Schiumare il latte

⚠ ATTENZIONE:

Osservare la tacca della capacità **MAX ☺**, altrimenti il latte uscirà fuori.

📌 NOTA:

- Per ottenere risultati migliori, utilizzare latte con contenuto di grasso pari al 3,5% e rabboccare la caraffa fino a 200 ml.
- Il latte con contenuto di grasso pari all'1,5% e il latte di soia o il latte privo di lattosio non producono la stessa quantità di schiuma.

Riscaldare cioccolata/Cioccolata calda

⚠ ATTENZIONE:

- Aggiungere cacao o cioccolato solo dopo aver versato il latte.
- Tagliare il cioccolato in **piccoli** pezzi e **non** versare troppa cioccolata.
- Non riempire oltre alla tacca **MAX ☹**, altrimenti la bevanda fuoriesce.
- Se si desidera preparare della cioccolata calda, estrarre il battitore.



Tabella di utilizzo

Per informazioni su come utilizzare il monta-latte, fare riferimento a questa tabella:

Utilizzo - risultato desiderato	Accessorio per miscelare	Pulsante multifunzione ☺
Schiumare latte caldo	Battischiuma	Premere 1 x
Latte mescolato caldo	Strumento di mescolamento	Premere 1 x
Latte vaporizzato	Battischiuma	Premere 2 x
Latte mescolato tiepido	Strumento di mescolamento	Premere 2 x
Latte schiumato freddo	Battischiuma	Premere 3 x

Utilizzo - risultato desiderato	Accessorio per miscelare	Pulsante multifunzione 
Latte mescolato freddo	Strumento di mescolamento	Premere 3 x
Cioccolata calda	Strumento di mescolamento	Premere 1 x

Uso

1. Mettere l'accessorio desiderato sul portautensili. Posizionare il portautensili con l'accessorio al centro della brocca.
2. Versare il liquid nel bricco.
3. Mettere il coperchio.
4. Posizionare la brocca sulla base.
5. A seconda dell'impiego desiderato, premere il pulsante una, due o tre volte .
6. Avete le seguenti opzioni per spegnere il dispositivo:
 - Spegnimento automatico
 - Premere il pulsante .
7. Sollevare il coperchio prima di trasferire i contenuti in un altro contenitore.

Pulizia



AVVISO:

- Estrarre sempre la spina dell'alimentazione prima di effettuare la pulizia.
- Attendere il raffreddamento dell'apparecchio.
- Non immergere mai la base in acqua per pulire. Si potrebbe sviluppare una scossa elettrica o un incendio.



ATTENZIONE:

- Non utilizzare una spazzola metallica o altri oggetti abrasivi.
- Non utilizzare mai materiali di pulizia taglienti o abrasivi.

Base

Pulire la base con un panno pulito dall'esterno senza aggiungere detersivi.

Bricco, Coperchio, Accessori di miscelazione, Supporto dello strumento e Tenute

- Pulire sempre queste parti immediatamente dopo l'uso.
- Rimuovere il portautensili con l'accessorio di miscelazione utilizzato tirandolo verso l'alto ed estraendolo dalla brocca.
- Lavare le parti a mano con un panno morbido e del detersivo delicato.
- Togliere lo sporco incrostato con una spazzola di nylon.
- Risciacquare poi con acqua e asciugare le parti.

Conservazione

- Pulire il dispositivo come descritto e farlo asciugare completamente.
- Si consiglia di tenere il dispositivo nella confezione originale se l'apparecchio non sarà usato per lunghi periodi.
- Tenere sempre l'apparecchio fuori dalla portata dei bambini in un luogo asciutto e ben ventilato.

Risoluzione dei guasti

Problema	Possibile causa	Rimedio
L'apparecchio non funziona.	L'apparecchio non viene alimentato.	Controllare la presa con un'altro apparecchio. Inserire la spina correttamente. Controllare l'interruttore di circuito principale.
	L'apparecchio risulta difettoso.	Contattare il centro assistenza e un tecnico.
Il latte non monta.	Il battitore non è fissato correttamente.	Verificare il corretto posizionamento del battitore.
	L'anello di tenuta del portautensili non è in posizione o non è stato fissato correttamente in posizione.	Controllate per assicurarvi che l'anello di tenuta del portautensili sia fissato correttamente.
	Non c'è abbastanza latte nel contenitore.	Nel recipiente devono essere contenuti 50 e 120 ml.
Il dispositivo si spegne prima del tempo previsto durante ripetute fasi di schiumatura.	L'apparecchio non si è raffreddato.	Lasciar raffreddare l'apparecchio per 2 minuti. Diminuire questo tempo e sciacquare il brico con dell'acqua fredda.

Dati tecnici

Modello:.....MS 3693
 Alimentazione:..... 220 - 240 V~, 50/60 Hz
 Consumo energetico:.....500 W
 Classe di protezione:II
 Peso netto:ca. 0,74 kg

Si riserva il diritto di apportare modifiche tecniche e di design nel corso dello sviluppo del prodotto.

Questo apparecchio è stato esaminato in base alle appropriate linee guida CE attualmente in vigore, es. compatibilità elettromagnetica e direttiva in materia bassa tensione ed è stato progettato secondo le ultime normative in materia di sicurezza.

Smaltimento

Significato del simbolo "Eliminazione"



Rispettare l'ambiente, non smaltire dispositivi elettrici nei rifiuti domestici.

Lo smaltimento di dispositivi obsoleti o difettosi deve avvenire tramite consegna presso punti di raccolta locali.

Aiutate ad evitare pericoli potenziali per l'ambiente e la nostra salute tramite uno smaltimento non corretto.

Voi contribuite al riciclaggio e altro forme di utilizzo di dispositivi elettrici e elettronici.

Il vostro comune è in grado di fornirvi informazioni sui punti di raccolta.

Instruction Manual

Thank you for choosing our product. We hope you will enjoy using the appliance.

Symbols in these Instruction Manual

Important information for your safety is specially marked. It is essential to comply with these instructions in order to avoid accidents and prevent damage to the appliance:



WARNING:

This warns you of dangers to your health and indicates possible injury risk.



CAUTION:

This refers to possible hazards to the appliance or other objects.



NOTE: This highlights tips and information.

General Notes

Read the operating instructions carefully before putting the appliance into operation and keep the instructions including the warranty, the receipt and, if possible, the box with the internal packing. If you give this appliance to other people, please also pass on the operating instructions.

- The appliance is designed exclusively for private use and for the envisaged purpose. This appliance is not fit for commercial use.
- Do not use it outdoors. Keep it away from sources of heat, direct sunlight, humidity (never dip it into any liquid) and sharp edges. Do not use the appliance with wet hands. If the appliance is humid or wet, unplug it immediately.
- When cleaning or putting it away, switch off the appliance and always pull out the plug from the socket (pull the plug itself, not the lead) if the appliance is not being used and remove the attached accessories.
- Do **not** operate the appliance without supervision. If you leave the room you should always turn the appliance off. Remove the plug from the socket.
- The appliance and the mains lead have to be checked regularly for signs of damage. If damage is found the appliance must not be used.
- Use only original spare parts.
- In order to ensure your children's safety, please keep all packaging (plastic bags, boxes, polystyrene etc.) out of their reach.



WARNING:

Don't let small children play with foils for **danger of suffocation!**

Special Safety Information for this Appliance



WARNING:

- Only use the appliance with the appropriate base.
- Switch the appliance off before removing it from the base!
- Never place the appliance on a source of heat.
- Pay attention that no water comes in contact with the appliance adapter.



WARNING: Risk of burning!

- When you remove the jug after heating, the hotplate on the base and the bottom of the jug are still hot!
- Even after use the surface of the heating element still has residual heat.

- This appliance can be used by children aged from 8 years and above if they have been given supervision or instruction concerning the safe use of the appliance understand the hazards involved.
- Cleaning and maintenance by the user shall not be made by children unless they are older 8 years and supervised.
- Keep the appliance and its cord out of reach of children less than 8 years.
- Children shall not play with the appliance.
- Appliances can be used by persons with reduced physical, sensory or mental capabilities or lack of experience and knowledge if they have been given supervision or instruction concerning use of the appliance in a safe way and if they understand the hazards involved.
- Do not repair the appliance by yourself. Always contact an authorized technician. If the supply cord is damaged, it must be replaced by the manufacturer, its service agent or similarly qualified persons in order to avoid a hazard.
- Only use the appliance in a dry, indoor area. It is intended for domestic use and similar areas of use such as e. g.:
 - In staff kitchens in shops, offices and other commercial areas;
 - By guests in hotels, motels and other accommodation facilities;
 - In B&Bs.

It is **not** intended for applications in agricultural properties.

 **CAUTION:**

Do not immerse the appliance into water for cleaning. Please follow the instructions as stipulated in the chapter “Cleaning”.

Overview of the Components/Delivery Scope

- 1 Lid
- 2 Seal ring of lid
- 3 Stirring tool
- 4 Seal ring of tool holder
- 5 Handle
- 6 Multifunction button 
- 7 Power cable
- 8 Base
- 9 Jug
- 10 Tool holder
- 11 Froth beater

Unpacking the Appliance

1. Remove the packaging of the appliance.
2. Remove all packaging material such as plastic film, filler material, cable ties and box packaging.
3. Check that all the parts are in the box.
4. Do not operate the appliance if package contents is incomplete or appear damaged. Return it immediately to the dealer.

NOTE:

There may still be dust or production residues on the appliance. We recommend that you clean the appliance as described under "Cleaning".

Notes on Use

Location

A skid-proof, even surface is suitable as installation location.

Electrical Connection

1. Ensure that your mains power corresponds with the specifications of the appliance. The specifications are printed on the type label.
2. Connect the mains cable to correctly installed and earthed socket.

Multifunction button

Press 1 x = Hot (glowing red)
 Press 2 x = Warm (flashing red)
 Press 3 x = Cold (glowing blue)
 Press 4 x = Off

Jug



Should you remove the jug from the base during operation and replace it on the base within approx. 1 second, the previously selected function will continue.

Seals

The tool holder and the lid are equipped with a seal. Be sure that the seal rings are always properly secured in place.

Capacity

The jug holds between 120 and 300 ml. Refer to the scale on the jug:

MAX  120 ml (maximum quantity for frothing)
 MAX  300 ml (maximum quantity for stirring)

Frothing Milk

CAUTION:

Observe the capacity marking MAX , otherwise the milk will foam over.

NOTE:

- For optimum results use milk with 3.5% fat content and fill in 200 ml.
- Milk with 1.5% fat content and soy milk or lactose-free milk does not froth as well.

Heating up Drinking Chocolate / Hot Chocolate

CAUTION:

- Please add cocoa or chocolate only after you have filled in the milk.
- Cut the chocolate into **little** pieces and do **not** fill in too much chocolate.
- Do not fill above the MAX  mark, otherwise the beverage will overflow.
- If you want to make hot chocolate, take off the froth beater.

Usage Table

For information about how to use the milk frother please refer to this table:

Usage - desired result	Mixing attachment	Multifunction button 
Hot frothed milk	Froth beater	Press 1 x
Hot stirred milk	Stirring tool	Press 1 x
Steamed milk	Froth beater	Press 2 x
Warm stirred milk	Stirring tool	Press 2 x
Cold foamed milk	Froth beater	Press 3 x
Cold stirred milk	Stirring tool	Press 3 x
Hot Chocolate	Stirring tool	Press 1 x

Operation

1. Place the desired attachment on the tool holder. Place the tool holder with the attachment centrally in the jug.
2. Fill the liquid into the jug.
3. Put on the lid.
4. Place the jug on the base.
5. Depending on the desired application, press the button once, twice or three times .

6. You have the following options to turn the device off:
 - Automatic shut-off
 - Press the button 
7. Lift the lid before transferring the contents to another container.

Cleaning



WARNING:

- Always pull the power supply plug before cleaning.
- Allow the appliance to cool down.
- Never immerse the base in water for cleaning. It could result in an electric shock or fire.



CAUTION:

- Do not use a wire brush or other abrasive items.
- Never use sharp or scouring cleaning materials.

- Only rinse the parts by hand with a soft cloth while adding a mild dishwashing detergent.
- You may remove ingrained dirt with a nylon brush.
- Then rinse with clean water and dry off the parts.

Base

Clean the base with a clean cloth from the outside, without any additional cleaning agents.

Jug, Lid, Mixing attachments, Tool holder and Seals

- Always clean these pieces immediately after use.
- Remove the tool holder with the used mixing attachment by pulling it upward out of the jug.

Storage

- Clean the appliance as described and allow to dry completely.
- We recommend that you keep the appliance in the original packaging if the appliance will be not used for long periods.
- Always keep the appliance out of the reach of children in a dry, well ventilated place.

Troubleshooting

Problem	Possible Cause	Remedy
The appliance does not work.	The appliance has no power supply.	Check the socket with another appliance. Plug in the mains plug correctly. Check the main circuit breaker.
	The appliance is faulty.	Contact our service centre or a specialist.
The milk does not foam.	The froth beater is not attached properly.	Check correct placement of the froth beater.
	The seal ring of tool holder is not in place or is not properly secured in place.	Check to ensure that the seal ring of tool holder is fitted properly.
	There is not enough milk in the jug.	There should be between 50 and 120 ml in the jug.
The appliance turns off before the allotted time during repeated hot stirring or frothing.	The appliance has not cooled down.	Leave the appliance to cool down for 2 minutes. You may shorten this time by rinsing the jug with cold water.

Technical Data

Model:.....MS 3693
Power supply:..... 220 - 240 V~, 50 / 60 Hz
Power consumption: 500 W
Protection class:.....II
Net weight: approx. 0,74 kg

The right to make technical and design modifications in the course of continuous product development remains reserved.

This appliance complies with all current CE directives, such as electromagnetic compatibility and low voltage directive and is manufactured according to the latest safety regulations.

Disposal

Meaning of the "Wheelie Bin" Symbol



Take care of our environment, do not dispose of electrical appliances via the household waste.

Dispose of obsolete or defective electrical appliances via municipal collection points.



Please help to avoid potential environmental and health impacts through improper waste disposal.

You contribute to recycling and other forms of utilization of old electric and electronic appliances.

Your municipality provides you with information about collecting points.

Instrukcja obsługi

Dziękujemy za wybór naszego produktu. Mamy nadzieję, że korzystanie z urządzenia sprawi Państwu radość.

Symbole użyte w tej instrukcji obsługi

Ważne informacje dotyczące bezpieczeństwa użytkownika są specjalnie wyróżnione. Koniecznie stosuj się do tych wskazówek, aby uniknąć wypadków i uszkodzenia urządzenia.

OSTRZEŻENIE:

Ostrzega przed zagrożeniami dla zdrowia i wskazuje na potencjalne ryzyko obrażeń.

UWAGA:

Wskazuje na potencjalne zagrożenia dla urządzenia lub innych przedmiotów.

WSKAZÓWKA:

Wyróżnia porady i informacje ważne dla użytkownika.

Ogólne uwagi

Przed uruchomieniem urządzenia proszę bardzo dokładnie przeczytać instrukcję obsługi. Proszę zachować ją wraz z kartą gwarancyjną, paragonem i w miarę możliwości również kartonem z opakowaniem wewnętrznym. Przekazując urządzenie innej osobie, oddaj jej także instrukcję obsługi.

- Proszę wykorzystywać urządzenie jedynie dla prywatnego celu, jaki został przewidziany dla urządzenia. Urządzenie to nie zostało przewidziane do użytku w ramach działalności gospodarczej.
- Proszę nie korzystać z urządzenia na zewnątrz. Proszę trzymać urządzenie z daleka od ciepła, bezpośredniego promieniowania słonecznego, wilgoci (w żadnym wypadku nie zanurzać w substancjach płynnych) oraz ostrych krawędzi. Proszę nie obsługiwać urządzenia wilgotnymi dłońmi. Jeżeli urządzenie jest wilgotne lub mokre, proszę natychmiast wyciągnąć wtyczkę.
- Jeżeli nie korzystacie Państwo z urządzenia, jeżeli chcecie Państwo zamontować jakieś akcesoria, w celu wyczyszczenia lub w przypadku jakichkolwiek zakłóceń, proszę zawsze wyłączyć urządzenie i wyjąć wtyczkę z gniazdka (należy ciągnąć za wtyczkę, nie za przewód).
- Pracującego urządzenia **nie** należy pozostawiać bez nadzoru. Przed opuszczeniem pomieszczenia urządzenie należy zawsze wyłączać i wyciągać wtyczkę sieciową z gniazda.
- Należy regularnie sprawdzać, czy urządzenie i kabel sieciowy nie są uszkodzone. W razie uszkodzenia należy przestać korzystać z urządzenia.
- Proszę stosować tylko oryginalne akcesoria.
- Dla bezpieczeństwa dzieci proszę nie zostawiać swobodnie dostępnych części opakowania (torby plastikowe, kartony, styropian itp.).

OSTRZEŻENIE:

Nie pozwalaj dzieciom bawić się folią. **Niebezpieczeństwo uduszenia!**

Szczególne środki bezpieczeństwa związane z tym urządzeniem

OSTRZEŻENIE:

- Używaj urządzenia tylko na odpowiedniej podstawie.
- Urządzenie należy wyłączyć przed zdjęciem go z podstawy!
- Nigdy nie stawiaj urządzenia na gorącej powierzchni.
- Zwróć uwagę, aby zasilacz urządzenia nie wchodził w kontakt z wodą.

OSTRZEŻENIE: Ryzyko oparzeń!

- Podczas zdejmowania dzbanka po zakończeniu podgrzewania należy pamiętać, że płyta grzejna podstawy oraz spód dzbanka są bardzo gorące!
 - Nawet po użyciu na powierzchni elementu grzejnego pozostaje ciepło resztkowe.
-
- Urządzenie może być użytkowane przez dzieci od 8 roku, jeśli znajdują się pod nadzorem lub zostały poinstruowane odnośnie użytkowania urządzenia w bezpieczny sposób i rozumieją związane z tym ryzyko.
 - Dzieci nie mogą zajmować się czyszczeniem ani konserwacją urządzenia, chyba, że ukończyły 8 lat i są nadzorowane.
 - Trzymać urządzenie i jego przewód z dala od dzieci poniżej 8 roku życia.
 - Dzieciom nie wolno bawić się urządzeniem.
 - Urządzenia mogą być użytkowane przez osoby z ograniczonymi zdolnościami fizycznymi, czuciowymi lub mentalnymi oraz bez doświadczenia i wiedzy w zakresie użytkowania, jeśli znajdują się pod nadzorem lub zostały poinstruowane odnośnie użytkowania urządzenia w bezpieczny sposób i rozumieją związane z tym ryzyko.
 - Nie naprawiać urządzenia samodzielnie. Skontaktować się z pracownikiem autoryzowanego serwisu. Jeśli przewód zasilania jest uszkodzony, należy go wymienić u producenta, przedstawiciela serwisu lub podobnie wykwalifikowanej osoby, aby uniknąć zagrożenia.
 - Korzystać z urządzenia tylko na suchym obszarze wewnątrz budynków. Urządzenie przeznaczone jest do użytku domowego oraz podobnych obszarów użytkowania, jak przykładowo:
 - W kuchniach dla personelu w sklepach, w biurach i innych miejscach komercyjnych;

- Przez gości w hotelach, motelach i innych miejscach, gdzie przyjmowani są goście.
- W miejscach typu „nocleg ze śniadaniem”.

Nie jest przeznaczone do zastosowania w miejscach agroturystycznych.

UWAGA:

Nie zanurzać urządzenia w wodzie w celu czyszczenia. Prosimy przestrzegać instrukcji, jak określono w rozdziale „Czyszczenie”.

Przegląd elementów obsługi/Zakres dostawy

- 1 Pokrywa
- 2 Pierścień uszczelniający pokrywy
- 3 Końcówka do mieszania
- 4 Pierścień uszczelniający uchwyty na końcówki
- 5 Uchwyt
- 6 Przycisk wielofunkcyjny 
- 7 Kabel zasilania
- 8 Podstawa
- 9 Dzbanek
- 10 Uchwyt na końcówki
- 11 Trzepak piany

Wypakowanie urządzenia

1. Zdjąć opakowanie z urządzenia.
2. Usunąć cały materiał opakowaniowy taki jak plastikowe warstwy, wypełniacze, zaciski do kabli oraz opakowanie z pudła
3. Sprawdzić, czy wszystkie części są w pudle.
4. W przypadku stwierdzenia, że zawartość opakowania nie jest kompletna lub nosi ślady uszkodzeń prosimy nie używać urządzenia. Należy je niezwłocznie zwrócić sprzedawcy.

WSKAZÓWKA:

Na urządzeniu wciąż może pozostać kurz lub pozostałości po produkcji. Zalecamy czyszczenie urządzenia, jak opisano w rozdziale „Czyszczenie”.

Wskazówki dotyczące użytkowania

Lokalizacja

Dobrym miejscem do ustawienia urządzenia jest równa powierzchnia uniemożliwiająca ślizganie.

Podłączenie do zasilania

1. Sprawdzić, czy zasilanie w sieci jest zgodne ze specyfikacjami urządzenia. Specyfikacje wydrukowane są na etykiecie.

2. Kabel zasilania podłączyć do poprawnie zainstalowanego i uziemionego gniazdka.

Przycisk wielofunkcyjny

- 1 x nacisnąć = Gorący (świeci na czerwono)
- 2 x nacisnąć = Ciepły (migie na czerwono)
- 3 x nacisnąć = Zimny (świeci na niebiesko)
- 4 x nacisnąć = Wyłączony

Dzbanek

Jeśli podczas pracy dzbanek zostanie zdjęty z podstawy i postawiony z powrotem na podstawie w przeciągu ok. 1 sekundy, wybrana wcześniej funkcja będzie kontynuowana.

Uszczelki

Uchwyt na końcówki i pokrywa są wyposażone w uszczelkę. Upewnij się, że pierścienie uszczelniające są zawsze prawidłowo zamocowane na swoim miejscu.

Pojemność

Do dzbanka należy wlewać od 120 do 300 ml płynu. Należy zwrócić uwagę na miarkę dzbanka.

MAX  120 ml (maksymalna ilość do spieniania)

MAX  300 ml (maksymalna ilość do mieszania)

Spienianie mleka

UWAGA:

Obserwować oznaczenie dla pojemności, czyli **MAX** , w przeciwnym razie wykipi.

WSKAZÓWKA:

- Najlepsze rezultaty uzyskuje się wlewając 200 ml mleka o 3,5 % zawartości tłuszczu.
- Mleko o zawartości tłuszczu 1,5 % oraz mleko sojowe lub mleko bez laktozy nie spienia się tak dobrze jak zwykłe mleko.

Podgrzewanie czekolady do picia / gorąca czekolada

UWAGA:



- Proszę dodać kakao lub czekoladę dopiero po wlaniu mleka.
- Pokrój czekoladę na **małe** kawałki i **nie** dodawaj zbyt dużo czekolady.
- Nie należy przekraczać oznaczenia **MAX** ; w przeciwnym razie napój się wyleje.
- Jeśli chcesz zrobić gorącą czekoladę, wyjmij trzepak piany.



Tabela użycia

Informacje o tym jak używać trzepaka piany mleka znajdują się w poniższej tabeli:

Użytkowanie - żądany efekt	Końcówka miksująca	Przycisk wielofunkcyjny 
Gorące spienione mleko	Trzepak piany	1 x naciskać
Gorące zmieszane mleko	Końcówka do mieszania	1 x naciskać
Spienione mleko	Trzepak piany	2 x naciskać
Ciepłe zmieszane mleko	Końcówka do mieszania	2 x naciskać

Użytkowanie - żądany efekt	Końcówka miksująca	Przycisk wielofunkcyjny 
Zimne spienione mleko	Trzepak piany	3 x naciskać
Zimne zmieszane mleko	Końcówka do mieszania	3 x naciskać
Gorąca czekolada	Końcówka do mieszania	1 x naciskać

Działanie

1. Załóż żądaną końcówkę na uchwyty. Umieść uchwyty z końcówką w środku dzbanka.
2. Wlej płyn do dzbanka.
3. Załóż pokrywkę.
4. Umieść dzbanek na podstawie.
5. W zależności od żądanego zastosowania naciśnij przycisk raz, dwa lub trzy razy .
6. Istnieją następujące sposoby wyłączenia urządzenia:
 - Automatyczne wyłączenie
 - Naciśnięcie przycisku 
7. Przed przelaniem zawartości do innego pojemnika podnieś pokrywkę.

Czyszczenie

OSTRZEŻENIE:

- Przed rozpoczęciem czyszczenia zawsze należy najpierw wyjąć wtyczkę z gniazdka.
- Pozwól urządzeniu ostygnąć.
- Nie należy nigdy zanurzać podstawy w wodzie w celu jej wy-czyszczenia. Mogłoby to spowodować porażenie prądem lub pożar.

UWAGA:

- Nie używaj szczotki ryżowej, ani żadnych innych narzędzi ścierających.
- Do czyszczenia nie wolno używać ostrych lub szorujących materiałów.

Podstawa

Podstawę należy czyścić czystą szmatką od zewnątrz, bez dodatku żadnych środków czyszczących.

Dzbanek, Pokrywka, Końcówki do mieszania, Uchwyt na końcówki i Uszczelki

- Uchwyt na końcówki i pokrywka są wyposażone w uszczelkę.
- Upewnij się, że pierścienie uszczelniające są zawsze prawidłowo zamocowane na swoim miejscu.
- Części te można czyścić wyłącznie ręcznie miękką szmatką z dodatkiem łagodnego płynu do mycia naczyń.
- Silny brud można usuwać za pomocą nylonowej szczoteczki.
- Następnie części te należy wypłukać w czystej wodzie i dokładnie wysuszyć.

Przechowywanie

- Oczyszczyć urządzenie jak opisano i poczekać na jego całkowite wyschnięcie.
- Zalecamy utrzymanie urządzenia w oryginalnym opakowaniu, jeśli nie jest używane przez dłuższe okresy czasu.
- Zawsze trzymać urządzenie poza zasięgiem dzieci w suchym i dobrze wentylowanym miejscu.

Rozwiązywanie problemów

Problem	Możliwa przyczyna	Co zrobić
Urządzenie nie działa.	Urządzenie nie ma dopływu zasilania.	Sprawdzić gniazdko za pomocą innego urządzenia. Prawidłowo podłączyć wtyczkę sieciową. Sprawdzić główne urządzenie odłączające zasilanie w sieci.
	Urządzenie jest uszkodzone.	Skontaktować się z centrum serwisowym lub wykwalifikowanych fachowcem specjalistą.
Mleko nie pieni się.	Trzepak piany nie jest prawidłowo założony.	Sprawdź prawidłowe umiejscowienie trzepaka piany.
	Pierścień uszczelniający uchwyty na końcówki nie jest na swoim miejscu lub jest nieprawidłowo zamocowany.	Sprawdź, czy pierścień uszczelniający uchwyty na końcówki jest prawidłowo zamocowany.
	W dzbanku nie ma wystarczającej ilości mleka.	W pojemniku powinno znajdować się od 50 do 120 ml.
Urządzenie wyłącza się przed upływem określonego czasu podczas powtarzania mieszania lub spieniania na gorąco	Urządzenie nie wystygło.	Pozostawić urządzenie do schłodzenia na 2 minuty. Czas ten można skrócić przez oplukanie dzbanka zimną wodą.

Dane techniczne

Model:.....MS 3693
 Zasilanie:..... 220 - 240 V~, 50 / 60 Hz
 Pobór mocy:..... 500 W
 Stopień ochrony:.....II
 Masa netto:ok. 0,74 kg

Zastrzegamy sobie prawo wprowadzania zmian technicznych i projektowych w trakcie ciągłego rozwoju produktu.

Urządzenie powyższe odpowiada odpowiednim dyrektywom CE i jest skonstruowane według najnowszych zasad o bezpieczeństwie i higienie pracy.

Ogólne warunki gwarancji

Producent / Dystrybutor udziela 24 miesięcy gwarancji na zakupione urządzenie. Okres gwarancji liczony jest od daty zakupu urządzenia.

W tym okresie uszkodzone urządzenie będzie bezpłatnie wymienione na wolne od wad. W przypadku, gdy wymiana będzie niemożliwa do zrealizowania, Nabywca otrzyma zwrot ceny zakupu urządzenia.

Za uszkodzone urządzenie uważa się takie, które nie spełnia funkcji określonych w instrukcji obsługi, a przyczyną takiego stanu jest wewnętrzna wada fabryczna lub materiałowa.

Gwarancją nie są objęte uszkodzenia mechaniczne, chemiczne, termiczne, powstałe w wyniku działania sił zewnętrznych (np. przepięcie w sieci energetycznej czy wylądowania atmosferyczne), jak również wady powstałe w wyniku obsługi niezgodnej z instrukcją obsługi urządzenia.

Nabywcy przysługuje prawo do wymiany urządzenia na wolne od wad lub, jeśli wymiana jest niemożliwa, zwrotu gotówki tylko po dostarczeniu do punktu zakupu kompletnego urządzenia z oryginalnymi akcesoriami, instrukcją obsługi i w oryginalnym opakowaniu wraz z dowodem zakupu i prawidłowo wypełnioną kartą gwarancyjną (pieczętka sklepu, data sprzedaży urządzenia).

Gwarancja oraz zawarte w niej warunki obowiązują na terenie Rzeczypospolitej Polskiej.

Niniejsza gwarancja nie wyłącza, nie ogranicza ani nie zawiesza uprawnień Nabywcy wynikających z przepisów Ustawy z dnia 27 lipca 2002 r. o szczególnych warunkach sprzedaży konsumenckiej oraz o zmianie kodeksu cywilnego (Dz. U. z 2002 r. Nr 141, poz. 1176).

Dystrybutor:
 CTC Clatronic Sp. zo.o.
 Ul. Brzeska 1
 45 - 960 Opole

Usuwanie

Znaczenie symbolu „Pojemnik na śmieci“



Należy zadbać o środowisko i nie wyrzucać urządzeń elektrycznych razem z odpadami gospodarstwa domowego.

Stare lub uszkodzone urządzenia elektryczne należy odstawić do miejskich punktów zbiórki.

Prosimy unikać potencjalnych zagrożeń dla zdrowia i środowiska poprzez nieprawidłowe metody utylizacji odpadów.

Przyczyniasz się do recyklingu i innych form utylizacji zużytych urządzeń elektrycznych i elektronicznych.

Informacje na temat punktów zbiórki znajdują się na terenie danego miasta.

Használati utasítás

Köszönjük, hogy a termékünket választotta. Reméljük, elégedetten használja majd a készüléket.

A használati útmutatóban található szimbólumok

Az Ön biztonságára vonatkozó utasítások kifejezetten meg vannak különböztetve. Kérjük, mindenképpen ügyeljen ezekre annak érdekében, hogy elkerülje a baleseteket és a készülék károsodását:

FIGYELMEZTETÉS:

Egészségét károsító veszélyforrásokra figyelmeztet és rámutat a lehetséges sérülési lehetőségekre.

VIGYÁZAT:

Lehetőleges veszélyre utal, mely a készülékben vagy más tárgyokban kárt tehet.

 **MEGJEGYZÉS:** Tippeket és információkat emel ki.

Általános megjegyzések

A készülék használatba vétele előtt gondosan olvassa végig a használati utasítást, és őrizze meg a garancialevéllel, a pénztári nyugtával és lehetőleg a csomagolókartonnal, ill. az abban lévő bélysanyaggal együtt! Amennyiben a készüléket harmadik személynek adja tovább, a használati útmutatót is adja a készülékhez.

- Kizárólag személyi célra használja a készüléket, és csupán arra, amire való! A készülék nem ipari jellegű használatra készült.
- Ne használja a szabadban! Ne tegye ki erős hőhatásnak, közvetlen napsugárzásnak és nedvességnek (semmi esetre se mártsa folyadékba), és óvja az éles szélektől! Ne használja a készüléket vizes kézzel! Ha a készülék vizes vagy nedves lett, azonnal húzza ki a konnektorból.
- Kapcsolja ki a készüléket és mindig húzza ki a csatlakozót a dugaszoló aljzatból (a csatlakozót, ne pedig a vezetéket húzza), ha nem használja a készüléket, tartozékokat szerel fel rá, tisztítja vagy zavart észlel.
- **Ne** működtesse a készüléket felügyelet nélkül! Mindig kapcsolja ki a készüléket, ha elhagyja a helyiséget! Húzza ki a csatlakozót a dugaszoló aljzatból.
- A készüléket és a hálózati kábelt rendszeresen ellenőrizni kell, hogy nincs-e rajta sérülés jele. Ha sérülést lát rajta, a készüléket nem szabad használni.
- Csak eredeti tartozékokat használjon.
- Gyermekei biztonsága érdekében ne hagyja általuk elérhető helyen a csomagolóelemeket (műanyag zacskó, karton, sztiropor stb.).

FIGYELMEZTETÉS:

Kisgyermekeket ne engedjen a fóliával játszani. **Fulladás veszélye állhat fenn!**

A készülékre vonatkozó speciális biztonsági rendszabályok

FIGYELMEZTETÉS:

- A készüléket csak a hozzá tartozó talppal használja.
- Kapcsolja ki a készüléket, mielőtt leveszi az alapról!
- Hőt kibocsátó felületre soha ne helyezze.
- Figyeljen oda arra, hogy ne érje víz a készülék adapterét.

FIGYELMEZTETÉS: Égésveszély!

- Ha melegítés után eltávolítja az edényt, a főzőlap és az edény alja még meleg!
 - A fűtőelem felülete a használat után egy ideig forró marad.
- Ezt a készüléket kizárólag 8 éves vagy idősebb gyerekek használhatják, és ők is csak úgy, ha felügyelik őket vagy a készülék

biztonságos használatára megtanították őket, és tisztában vannak a kapcsolódó veszélyekkel.

- A tisztítást és karbantartást nem végezhetik gyerekek, kivéve, ha már 8 évesnél idősebbek és a művelet közben felügyelik őket.
- Tartsa a készüléket és tápkábelét a 8 évesnél fiatalabb gyerekektől távol.
- Gyerekek ne játsszanak a készülékkel.
- A készülékeket csökkent fizikai, érzékszervi vagy értelmi képességű személyek, illetve akiknek nincs meg a kellő tapasztalatuk és tudásuk ehhez, csak akkor használhatják, ha felügyelet alatt állnak vagy a készülék biztonságos használatára megtanították őket és megértették a kapcsolódó veszélyeket.
- Ne próbálja saját kezűleg megjavítani a készüléket. Mindig lépjen kapcsolatba szakképzett szerelővel. Ha a villanyvezeték megsérül, a gyártónak, a szerviz ügynökségnek vagy más, hasonlóan képzett személynek kell a javítást végeznie, a veszélyek elkerülése érdekében.
- A készüléket csak száraz helyen, beltérben használja. Háztartási használatra és hasonló területeken való használatra készült, például:
 - Üzletek, irodák és más kereskedelmi egységek alkalmazotti konyhájában;
 - Hotelek, motelek és egyéb szálláslehetőségek vendégei által;
 - Ágy és reggeli típusú vendéglátó egységekben.

Nem alkalmas mezőgazdasági ingatlanokban való használatra.



VIGYÁZAT:

Ne tegye vízbe a készüléket a tisztításhoz. Kövesse a „Tisztítás” részben megadott utasításokat.

A kezelőelemek áttekintése / A csomag tartalma

- 1 Fedél
- 2 Fedél tömítőgyűrű
- 3 Keverőeszköz
- 4 Eszköztartó tömítőgyűrű
- 5 Fogantyú
- 6 Multifunkciós gomb 
- 7 Hálózati kábel
- 8 Alapzat
- 9 Edény
- 10 Eszköztartó
- 11 Habverő

A készülék kicsomagolása

1. Távolítsa el a csomagolást a készülékről.
2. Távolítsa el az összes csomagolóanyagot, úgymint a műanyag filmet, töltőanyagot, kábelrögzítőket és a dobozt.
3. Ellenőrizze, hogy az összes tartozék a dobozban van-e.
4. Ne használja a készüléket, ha a csomag tartalma hiányos vagy sérültnek tűnik. Azonnal vigye vissza az értékesítőhöz.

MEGJEGYZÉS:

A készülék poros lehet vagy gyártási maradványok lehetnek rajta. Javasoljuk, hogy a „Tisztítás” részben leírtak szerint tisztítsa meg a készüléket.

Megjegyzések használatra

A készülék elhelyezése

A készüléket csúszásmentes, sima felületre helyezze.

Csatlakoztatás az elektromos hálózatra

1. Ellenőrizze, hogy az elektromos hálózat paraméterei az Ön otthonában egyeznek a készülék műszaki adataival. A műszaki adatok a készülék adattábláján találhatók.
2. Csatlakoztassa a hálózati kábelt szabályos kialakítású, érintésvédelemmel ellátott konnektorra.

Multifunkciós gomb

Nyomja meg 1 x = Forró (világító piros)

Nyomja meg 2 x = Meleg (villogó piros)

Nyomja meg 3 x = Hideg (világító kék)

Nyomja meg 4 x = Kikapcsolva

Edény

Ha működés közben leveszi az edényt az alapzatról, majd kb. 1 másodpercen belül visszahelyezi azt, a korábban kiválasztott funkció folytatódik.

Tömítések

Az eszköztartó és a fedél tömítéssel rendelkezik. Ügyeljen arra, hogy a tömítőgyűrűk mindig a helyükön legyenek.

Kapacitás

Az edény 120 és 300 ml közötti űrtartalommal bír. Az edényen olvasható skálázás ad támpontot.

MAX  120 ml (maximális mennyiség habosításhoz)

MAX  300 ml (maximális mennyiség keveréshez)

Tej habosítása

VIGYÁZAT:

Ügyeljen a MAX  kapacitás jelölésre, máskülönben a tej túlhabosodik.

MEGJEGYZÉS:

- Az optimális eredmény elérése érdekében 200 ml 3,5%-os zsírtartalmú tejet öntsön az edénybe.
- Az 1,5%-os zsírtartalmú tej, a szójatej és a laktózmentes tej csak kisebb mértékben habosítható.

Forró csokoládé melegítése / Forró csokoládé

VIGYÁZAT:

- A kakaót és csokoládét csak a tej betöltése után adja hozzá.
- A csokoládét vágja **apró** darabokra, és **ne** töltsön be túl sok csokoládét.
- Ne töltsön többet, mint a MAX  jelölés, mert a keverék túlfoghat.
- Ha forró csokoládét szeretne készíteni, távolítsa el a habverőt.

Táblázat a használatához

A tejhabosító használatával kapcsolatban lásd a következő táblázatot:

Használat - kívánt eredmény	Keverő kiegészítő	Multifunkciós gomb 
Meleg habosított tej	Habverő	Nyomja meg 1 x
Forró kevert tej	Keverőeszköz	Nyomja meg 1 x
Gőzölt tej	Habverő	Nyomja meg 2 x
Meleg kevert tej	Keverőeszköz	Nyomja meg 2 x
Hideg habosított tej	Habverő	Nyomja meg 3 x
Hideg kevert tej	Keverőeszköz	Nyomja meg 3 x
Forró csokoládé	Keverőeszköz	Nyomja meg 1 x

Kezelés

1. Helyezze fel a kívánt feltétet az eszköztartóra. Tegye az eszköztartót a feltét középre igazítva az edényre.
2. Töltsse a folyadékot az edénybe.
3. Tegye fel a fedőt.
4. Tegye az edényt az alapzatra.
5. A kívánt alkalmazás függvényében nyomja meg egyszer, kétszer vagy háromszor a  gombot.

6. A készülék a következő módokon kapcsolható ki:
- Automatikus kikapcsolás
 - Nyomja meg a  gombot
7. A tartalom áttöltése előtt emelje fel a fedelet.

Tisztítás



FIGYELMEZTETÉS:

- Tisztítás előtt mindig húzza ki a hálózati kábelt.
- Hagyja lehűlni a készüléket.
- Soha ne merítse víz alá az alapot, ha tisztítja. Azzal áramütést vagy tüzet okozhat.



VIGYÁZAT:

- Drótkéfével vagy egyéb súrolóeszközzel ne tisztítsa.
- Éles tárgyat vagy súrolószert ne használjon a tisztításhoz.

- Az alkatrészeket csak kézzel öblítse el, közepesen erős mosogatószer és puha ruha használata megengedett.
- A makacsabb szennyeződésekkel nylon kefével távolíthatja el.
- Ezután öblítse át az alkatrészeket tiszta vízzel, majd szárítsa meg őket.

Alap

Az alap külsejét nedves ruhával tisztítsa, hozzáadott tisztítószerek nélkül.

Edény, Fedél, Keverő feltétek, Eszköztartó és Tömitések

- Mindig tisztítsa meg ezeket a darabokat közvetlenül a használat után.
- Vegye le az eszköztartót a keverő feltéttel úgy, hogy felfelé kihúzza azt az edényből.

Tárolás

- A leírtaknak megfelelően tisztítsa meg a készüléket, és hagyja teljesen megszáradni.
- Javasoljuk, hogy az eredeti csomagolásban tartsa a készüléket, ha hosszabb ideig nem fogja használni.
- A készüléket mindig gyerekektől távol, egy jól szellőztetett helyiségben tárolja.

Hibaelhárítás

Probléma	Lehetséges ok	Megoldás
A készülék nem működik.	A készüléknek nincs áramellátása.	Ellenőrizze az aljzatot egy másik készülékkel. Dugja be megfelelően a csatlakozódugaszt. Ellenőrizze az áramkör-megszakítót.
	A készülék meghibásodott.	Lépjen kapcsolatba a szervizközpontunkkal vagy egy szakemberrel.
A tej nem habosodik.	A habverő nincs megfelelően csatlakoztatva.	Ellenőrizze a habverő megfelelő elhelyezését.
	Az eszköztartó tömitőgyűrűje nincs a helyén vagy nincs rögzítve a helyén.	Ellenőrizze, hogy az eszköztartó tömitőgyűrűje megfelelően fel van helyezve.
	Nincs elég tej az edényben.	A kannában 50 - 120 ml tejnek kell lennie.
A készülék idő előtt kikapcsol ismételt forró keverés vagy habosítás közben.	A készülék nem hűlt le.	Hagyja a készüléket lehűlni 2 percig. Ezt az időt lerövidítheti, ha az edényt hideg vízzel átöblíti.

Műszaki adatok

Modell:MS 3693
Áramellátás: 220 - 240 V~, 50 / 60 Hz
Áramfogyasztás: 500 W
Védelmi osztály:II
Nettó súly:kb. 0,74 kg

A műszaki és kivitelezési módosítások jogát a folyamatos termékfejlesztés miatt fenntartjuk.

Ezt a készüléket minden jelenleg érvényben lévő EK irányelv (pl. elektromágneses összeférhetőség és kifeszültségű direktíva) szerint megvizsgálták, és a egfrissebb biztonsági előírásoknak megfelelően gyártottuk. A műszaki jellemzők módosulhatnak!

Selejtezés

A „kuka” piktogram jelentése



Óvja a környezetet, ne a háztartási hulladékkal semmisítse meg az elektromos készülékeket.

A fölösleges vagy hibás elektromos készülékeket a helyi gyűjtőpontokban adja le.



Segítsen elkerülni a helytelen hulladékkezelésből eredő környezeti és egészségügyi hatásokat.

Hozzájárulhat a régi elektromos és elektronikus készülékek újrahasznosításához vagy más módon való hasznosításához.

A gyűjtőpontokról a helyi hatóságok adhatnak felvilágosítást.

Руководство по эксплуатации

Спасибо за выбор нашего продукта. Надеемся, он вам понравится.

Символы применяемые в данном руководстве пользователя

Важные рекомендации для обеспечения вашей безопасности обозначены по особенному. Обязательно следуйте этим рекомендациям, чтобы предотвратить несчастный случай или поломку изделия:

ПРЕДУПРЕЖДЕНИЕ:

Предупреждает об опасности для здоровья и возможном риске получения травмы.

ВНИМАНИЕ:

Указывает на возможную опасность для изделия и других окружающих предметов.

 ПРИМЕЧАНИЯ: Дает советы и информацию.

Общая информация

Перед началом эксплуатации прибора внимательно прочитайте прилагаемую инструкцию по эксплуатации и сохраните ее в надежном месте, вместе с гарантийным талоном, кассовым чеком и, по возможности, картонной коробкой с упаковочным материалом. Если даете кому-либо попользоваться прибором, обязательно дайте в придачу данную инструкцию по эксплуатации.

- Пользуйтесь прибором только частным образом и по назначению. Прибор не предназначен для коммерческого использования.
- Не пользуйтесь прибором под открытым небом. Предохраняйте прибор от жары, прямых солнечных лучей, влажности (ни в коем случае не погружайте его в воду) и ударов об острые углы. Не прикасайтесь к прибору влажными руками. Если прибор увлажнился или намок, тут же выньте вилку из розетки.
- После эксплуатации, монтаже принадлежностей, чистке или поломке прибора всегда вынимайте вилку из розетки (тяните за вилку, а не за кабель).
- Не оставляйте включенные электроприборы без присмотра. Выходя из помещения всегда выключайте прибор. Выньте штекер из розетки.
- Прибор и кабель сетевого питания необходимо регулярно обследовать на наличие следов повреждения. При обнаружении повреждения пользоваться прибором запрещается.
- Используйте только оригинальные запчасти.
- Из соображений безопасности для детей не оставляйте лежать упаковку (пластиковые мешки, картон, пенопласт и т.д.) без присмотра.

ПРЕДУПРЕЖДЕНИЕ:

Не позволяйте детям играть с полиэтиленовой пленкой. **Опасность удушья!**

Особые указания по технике безопасности для данного устройства

ПРЕДУПРЕЖДЕНИЕ:

- Используйте это устройство только с соответствующей подставкой.
- До того, как Вы снимаете прибор с основания, выключайте его!
- Никогда не ставьте устройство на источник тепла.
- Остерегайтесь попадания воды на подставку устройства.

ПРЕДУПРЕЖДЕНИЕ: Риск получения ожога!

- При удалении кувшина после нагрева, нагревательная поверхность в основании и нижняя поверхность кувшина остаются горячими!
 - Даже после отключения поверхность нагревательного элемента в течение некоторого времени остается горячей.
- Чайник может использоваться детьми в возрасте 8 лет и старше, если они это делают под присмотром старших или проинструктированы относительно мер безопасности при его использовании и осознают возникающие при этом риски.
 - Чистка и обслуживание не должно выполняться детьми, за исключением детей старше 8 лет и под наблюдением взрослых.
 - Располагайте печь и сетевой шнур вне досягаемости детей младше 8 лет.
 - Детям не разрешается играть с устройством.
 - Устройства могут быть использованы людьми с ограниченными физическими и умственными способностями, а также не имеющие опыта работы, только под присмотром или после получения инструктажа по безопасной эксплуатации устройства, если эти люди осознают все риски, связанные с данным прибором.
 - Не пытайтесь отремонтировать устройство самостоятельно. Обязательно свяжитесь с авторизованным мастером. При повреждении сетевого шнура, во избежание опасности поражения электрическим током, шнур следует заменить у изготовителя, сервисного представителя или других квалифицированных лиц.
 - Используйте устройство только в помещениях, в сухом месте. Устройство предназначено только для использования дома или в подобных местах, например:

- В магазинах, офисах и других коммерческих учреждениях;
- Гостями отелей, мотелей и других учреждениях гостиничного типа;
- В пансионатах.

Устройство **не** предназначено для использования в сельскохозяйственных помещениях.

ВНИМАНИЕ:

Для очистки прибора не погружайте его в воду. Выполняйте инструкции, приведенные в главе “Чистка”.

Обзор деталей прибора / Комплект поставки

- 1 Крышка
- 2 Кольцевое уплотнение крышки
- 3 Вспенивающее приспособление
- 4 Кольцевое уплотнение держателя вспенивающего приспособления
- 5 Ручка
- 6 Многофункциональная кнопка 
- 7 Сетевой кабель
- 8 Подставка
- 9 Кувшин
- 10 Держатель вспенивающего приспособления
- 11 Венчик для взбивания пены

Распаковка устройства

1. Удалите упаковку устройства.
2. Удалите все упаковочные материалы, такие как полиэтиленовая пленка, материал наполнителя, кабельные стяжки и коробки.
3. Убедитесь, что в коробке есть все компоненты.
4. Не включайте прибор, если упаковка повреждена или набор поставки является неполным. Незамедлительно верните покупку в магазин.

ПРИМЕЧАНИЯ:

На устройстве все еще могут оставаться мелкие частицы и пыль, оставшиеся после производственного процесса. Рекомендуется почистить устройство, как описано в разделе “Чистка”.

Примечания по использованию

Расположение

Для установки устройства нужна устойчивая, ровная поверхность.

Подключение

1. Убедитесь, что параметры электропитания соответствуют спецификации устройства. Спецификация напечатана на этикетке.
2. Вставьте штепсель шнура электропитания в исправную и заземленную розетку.

Многофункциональная кнопка

Нажмите 1 x = Горячее (свечение красным цветом)
 Нажмите 2 x = Теплое (мигание красным цветом)
 Нажмите 3 x = Холодное (свечение голубым цветом)
 Нажмите 4 x = Выкл

Емкость



Если во время работы прибора вы снимите кувшин с основания и вернете на основание примерно через 1 секунду, ранее выбранная функция будет продолжаться.

Уплотнения

Держатель вспенивающего приспособления и крышка оснащены уплотнениями. Следите, чтобы кольцевые уплотнения всегда были установлены на место надлежащим образом.

Емкость

Кувшин может содержать от 120 до 300 мл. Смотрите на шкалу, находящуюся на кувшине.

MAX  120 мл (максимальный объем для взбивания пены)
 MAX  300 мл (максимальный объем для перемешивания)

Взбитая пена из молока

ВНИМАНИЕ:

Соблюдайте отметку максимума емкости **MAX** ☉, иначе молоко будет переливаться через край.

ПРИМЕЧАНИЯ:

- Для достижения оптимальных результатов используйте молоко 3,5% жирности и объем 200 мл.
- Молоко 1,5% жирности и молоко из сои или молоко без лактозы вспениваются не очень хорошо.

Нагрев шоколадного напитка / Горячий шоколад

ВНИМАНИЕ:

- Какао или шоколад добавляйте только после того, как вы залили молоко.
- Измельчите шоколад на **маленькие** кусочки. **Не** добавляйте слишком много шоколада.
- Не наливайте выше отметки **MAX** ☉ (максимально), иначе напиток перельется через край.
- Если вы хотите приготовить горячий шоколад, снимите венчик для взбивания пены.

Таблица использования

Обратитесь к таблице для получения информации об использовании вспенивателя молока:

Использование - планируемый результат	Насадка смешивания	Многофункциональная кнопка ☉
Горячая молочная пена	Венчик для взбивания пены	Нажмите 1 х
Горячее взболтанное молоко	Вспенивающее приспособление	Нажмите 1 х

Использование - планируемый результат	Насадка смешивания	Многофункциональная кнопка ☉
Вспененное молоко	Венчик для взбивания пены	Нажмите 2 х
Теплое взболтанное молоко	Вспенивающее приспособление	Нажмите 2 х
Холодное вспененное молоко	Венчик для взбивания пены	Нажмите 3 х
Холодное взболтанное молоко	Вспенивающее приспособление	Нажмите 3 х
Горячий шоколад	Вспенивающее приспособление	Нажмите 1 х

Работа

1. Установите желательную насадку на держатель вспенивающего приспособления.
2. Налейте жидкость в кувшин.
3. Закройте крышку.
4. Установите кувшин на основание.
5. В зависимости от назначения процесса, нажмите кнопку один, два или три раза ☉.
6. Выключить устройство можно выполнив следующие действия:
 - Автоматическое отключение
 - Нажмите кнопку ☉
7. Поднимите крышку перед переливанием содержимого в другой сосуд.

Чистка

ПРЕДУПРЕЖДЕНИЕ:

- Перед чисткой всегда отсоединяйте шнур электропитания.
- Подождите, пока устройство полностью не остынет.
- Не опускайте основание в воду для очистки. В противном случае это может привести к удару электротоком или пожару.

ВНИМАНИЕ:

- Не используйте проволочную щетку или какие-либо другие абразивные вещества.

ВНИМАНИЕ:

- Не используйте какие-либо кислотные или абразивные моющие средства.

Основание

Проводите чистку наружной части основания тканью, без применения любых дополнительных чистящих средств.

Кувшин, Крышка, Месительные насадки, Держатель вспенивающего приспособления и Уплотнения

- Обязательно чистите все детали сразу после использования.
- Снимите держатель вспенивающего приспособления с использованной вспенивающей насадкой, вытягивая его вверх из кувшина.
- Ополаскивайте детали вручную с использованием мягкой ткани и мощного средства средней концентрации.
- Можно удалять въевшуюся грязь нейлоновой щеткой.
- Затем сполосните чистой водой и высушите.

Хранение

- Почистите устройство в соответствии с описанием, и дайте ему полностью высохнуть.
- Рекомендуется хранить устройство в его оригинальной упаковке, если оно не используется длительное время.
- Всегда храните устройство в сухом, хорошо вентилируемом месте, недоступном для детей.

Устранение неисправностей

Проблема	Возможная причина	Помощь
Устройство не работает.	Нет электропитания.	Проверьте розетку с помощью другого устройства. Правильно вставьте штепсель в розетку. Проверьте выключатель.
	Устройство неисправно.	Обратитесь в наш сервисный центр или к специалисту.
Молоко не вспенивается.	Венчик для взбивания пены установлен неправильно.	Убедитесь в правильности установки венчика для взбивания пены.
	Кольцевое уплотнение держателя вспенивающего приспособления не на месте или не закреплено на месте надлежащим образом.	Проверяйте, чтобы кольцевое уплотнение держателя вспенивающего приспособления было установлено надлежащим образом.
	Недостаточно молока в емкости.	Молока в емкости должно быть от 50 до 120 мл.
Прибор выключается раньше установленного времени в процессе повторного взбалтывания или смешивания.	Устройство не остыло.	Дайте устройству остыть в течение, примерно, 2 минут. Можно ускорить этот процесс за счет споласкивания кувшина холодной водой.

Технические данные

Модель:MS 3693
Электропитание:220 - 240 В~, 50 / 60 Гц
Потребляемая мощность: 500 Вт
Класс защиты: II
Вес нетто: прил. 0,74 кг

Сохранено право на технические и конструкционные изменения в рамках продолжающейся разработки продукта.

Данное устройство было протестировано в соответствии со всеми текущими директивами ЕС, такими как директивы по электромагнитной совместимости и низкому напряжению, и сконструировано в соответствии с последними правилами по технике безопасности.

البيانات الفنية

الطرز: MS 3693
التزويد بالطاقة: 220 - 240 فولت- 50 / 60 هرتز
استهلاك الطاقة: 500 وات
فئة الحماية: II
صافي الوزن: 0,74 كجم تقريباً



نحتفظ بالحق في إجراء تغييرات فنية وتصميمية في سياق التطوير المستمر للمنتجان.

تم اختبار هذا الجهاز وفقاً لتوجيهات CE الحالية ذات الصلة مثل التوافق الكهرومغناطيسي وتوجيهات التيار المنخفض، كما تم تصميمه وفقاً لأحدث لوائح السلامة.

للتعرف على كيفية استخدام مُرغِي الحليب، راجع الجدول التالي:

الاستخدام - النتيجة المطلوبة	ملحق الخلط	زر متعدد الوظائف
رغوة الحليب الساخنة	خافق الرغوة	1 x اضغط على المفتاح
حليب مخفوق ساخن	أداة التحريك	1 x اضغط على المفتاح
حليب مبخر	خافق الرغوة	2 x اضغط على المفتاح
حليب دافئ مخفوق	أداة التحريك	2 x اضغط على المفتاح
حليب رغوي بارد	خافق الرغوة	3 x اضغط على المفتاح
حليب مخفوق بارد	أداة التحريك	3 x اضغط على المفتاح
الشيكولاتة الساخنة	أداة التحريك	1 x اضغط على المفتاح

التشغيل

1. ضع الملعق الذي ترغب به على حامل الأداة. وضع حامل الأداة مع الملعق في وسط الإبريق.
2. املا الإبريق بالسانل.
3. ضع الغطاء.
4. ضع الإبريق على القاعدة.
5. بناء على التطبيق الذي ترغب به، اضغط على الزر مرة واحدة أو اثنتين أو ثلاث مرات 
6. لديك الخيارات التالية لإيقاف تشغيل الجهاز:
 - إيقاف التلقائي
 - اضغط على الزر 
7. ارفع الغطاء قبل نقل المحتوى إلى وعاء آخر.

التنظيف

⚠ تحذير:

- افصل كبل الطاقة دائماً قبل التنظيف.
- اترك الجهاز ليبرد.
- لا تغمر القاعدة أبداً في الماء لتنظيفها. فقد يؤدي ذلك إلى صدمة كهربائية أو نشوب حريق.

⚠ تنبيه:

- لا تستخدم فرشاة سلك أو أي مواد كاشطة.
- لا تستخدم أي مظهرات حمضية أو كاشطة.

- اشطف الأجزاء فقط يدويًا بقطعة قماش ناعمة أثناء إضافة سائل تنظيف صحن مخفف.
- يمكنك إزالة الأتربة المترسبة باستخدام فرشاة نايلون.
- ثم اشطف الأجزاء بالماء البارد وجففها.

القاعدة

نظف القاعدة بقطعة قماش نظيفة من الخارج، دون إضافة أي مواد تنظيف إضافية.

التخزين

- نظف الجهاز كما هو مذكور واتركه ليصف تماماً.
- ننصح بحفظ الجهاز في الصندوق الأصلي وذلك إذا لم يتم استخدامه لفترات طويلة.
- احفظ الجهاز دائماً بعيداً عن متناول الأطفال في مكان جاف وجيد التهوية.

الإبريق، والغطاء، وموانع التسرب، حامل الأداة و ملحق الخلط

- نظّف هذه القطع بعد استخدامها على الفور دائماً.
- أزل حامل الأداة مع ملحق الخلط المستخدم بسحبه إلى الأعلى من الإبريق.

استكشاف الأخطاء وإصلاحها

المشكلة	السبب	الحل
الجهاز لا يعمل.	لا تصل طاقة كهربائية إلى الجهاز.	تحقق من عمل المقبس باستخدام جهاز آخر.
		وصل مقبس كبل التوصيل الرئيسي بصورة صحيحة.
		تحقق من قاطع الدائرة الرئيسية.
	هناك عيب بالجهاز.	اتصل على مركز الصيانة الخاص بنا أو بأحد المتخصصين.
اللين ليس به رغوي.	خافق الرغوة غير مثبت جيداً.	تحقق من التركيب السليم لخافق الرغوة.
	حلقة منع التسرب الخاصة بحامل الأداة في غير مكانها أو لم تؤمّن جيداً في مكانها.	تأكد من أن حلقة منع التسرب الخاصة بحامل الأداة في مكانها الصحيح.
	ليس هناك حليب كاف في الوعاء.	يجب أن يكون هناك ما بين 50 و 120 مل من اللبن في العلبه.
يتوقف تشغيل الجهاز قبل الوقت المحدد أثناء التقليب أو صنع الرغوي المستمر الساخن.	الجهاز لم يبرد.	اترك الجهاز لمدة دقيقتين حتى يبرد يمكنك تقليل هذه المدة بشطف الإبريق بماء بارد.

- يُستخدم الجهاز في الداخل ويمكن جافة، تم تصميم الجهاز للاستخدام المنزلي فقط وللإستخدام الأماكن المماثلة مثل:

- مطبخ الموظفين بالمطاجر، والمكاتب وغيرها من الأماكن التجارية
- يستخدمه نزلاء الفنادق والاستراحات وغيرها من المنشآت السكنية
- في B&Bs

الجهاز غير مصمم لاستخدامه في المناطق الزراعية.



تنبيه:

لا تغمر الجهاز في الماء لتنظيفه. يُرجى اتباع التعليمات الواردة في الفصل "التنظيف".

نظرة عامة على المكونات / نطاق التسليم

- 1 الغطاء
- 2 حلقة منع التسرب في الغطاء
- 3 أداة التحريك
- 4 حلقة منع التسرب في حامل الأداة
- 5 مقبض
- 6 زر متعدد الوظائف
- 7 كابل الطاقة
- 8 القاعدة
- 9 أبريق
- 10 حامل الأداة
- 11 خافق الرغوة

زر متعدد الوظائف

- 1 x اضغط على المفتاح = ساخن (أحمر متوهج)
- 2 x اضغط على المفتاح = دافئ (أحمر وامض)
- 3 x اضغط على المفتاح = بارد (أزرق متوهج)
- 4 x اضغط على المفتاح = إيقاف التشغيل

أبريق

في حال أزلت الأبريق من القاعدة أثناء تشغيله واستبدلته على القاعدة في غضون ثانية واحدة، فستستمر الوظيفة التي اخترتها مسبقًا.

موانع التسرب

رؤد حامل الأداة والغطاء يمانع للتسرب تأكد من أن حلقات منع التسرب مؤمنة في مكانها بشكل صحيح.

السعة

يسع الأبريق ما بين 120 و 300 مليلتر. ارجع إلى المقياس المدرج على الأبريق.

- MAX (الكمية القصوى للإرغاء)
- MAX (الكمية القصوى للتقليب)

صنع رغاوي باللبن



تنبيه:

لاحظ السعة عن طريق علامة MAX ولا ستزيد الرغاوي وتسكب من الأبريق.



ملاحظة:

- للحصول على أفضل النتائج، استخدم لبنا بنسبة دسم 3,5% وضع 200 مل.
- اللبن الذي يحتوي على 1,5% دسم وكذلك لبن الصويا واللبن الخالي من اللاكتوز لا ينتج رغاوي كثيفة.

تسخين الشيكولاته السائلة / الشيكولاته الساخنة



تنبيه:

- الرجاء إضافة الكاكاو أو الشيكولاتة بعد وضع الحليب وليس قبل ذلك.
- قطع الشيكولاتة إلى قطع صغيرة ولا تضع الكثير منها.
- لا تملأ فوق علامة MAX، وإلا سينسكب المشروب.

- عند عمل الشيكولاتة الساخنة، انزع خافق الرغوة.

تفريغ محتويات العبوة

1. أزل تغليف الجهاز.
2. أزل جميع مواد التغليف مثل الغطاء البلاستيكي ومادة الحشو، وروابط الكبل وصندوق التعبئة.
3. تأكد من وجود جميع الأجزاء بالصندوق.
4. لا تشغل الجهاز إذا كانت محتويات العبوة غير كاملة أو تبدو تالفة، أعدّها مباشرة إلى البائع.



ملاحظة:

قد تصادف وجود بعض الأتربة أو بقايا إنتاج على الجهاز. لذا ننصحك بتنظيف الجهاز كما هو مذكور في قسم "التنظيف".

التعليمات

مكان الجهاز

يجب أن يكون مكان تثبيت الجهاز غير زلق ومستوي السطح.

التوصيل الكهربائي

1. تأكد من توافق التيار الكهربائي مع مواصفات الجهاز. المواصفات مطبوعة على ملصق النوع.
2. صل كبل الطاقة بقباس مناسب ومركب ومؤرض.

دليل التعليمات

شكراً لك لاختيارك منتجنا. نأمل في أن تستمتع باستخدام الجهاز.

رموز تعليمات الاستخدام

تم وضع علامات على هذه المعلومات الهامة خصيصاً للحفاظ على سلامتك. من الضروري الامتناع لهذه التعليمات لتجنب وقوع حوادث ومنع إلحاق تلف بالجهاز:

تحذير: يذكرك هذا من الأخطار على صحتك ويُشير إلى مخاطر الإصابة المحتملة.

تنبيه: يشير ذلك إلى المخاطر المحتملة على الماكينة أو الأشياء الأخرى.

ملاحظة: هذا يميز النماذج والمعلومات.

ملاحظات عامة

اقرأ تعليمات التشغيل بعناية قبل تشغيل الجهاز واحتفظ بالتعليمات التي تشمل الضمان والإيصال، والصندوق مع التغليف الداخلي إن أمكن. في حالة إعطاء هذا الجهاز إلى أشخاص آخرين، يُرجى إعطائهم تعليمات التشغيل أيضاً.

- الجهاز مُصمم خصيصاً للاستخدام الخاص وللغرض الذي صنع من أجله. هذا الجهاز غير مناسب للاستخدام التجاري.
- لا تستخدمه خارج المنزل. احفظه بعيداً عن مصادر الحرارة وضوء الشمس المباشر والرطوبة (لا تسقطه في أي سائل) والحواف الحادة. لا تستخدم الجهاز ويديك مبللة. إذا كان الجهاز رطباً أو مبللاً، أفضله من القابس مباشرة.
- عند تنظيف الجهاز أو عدم استخدامه، أوقف تشغيل الجهاز وانزع دائماً القابس من المقبس (انزع القابس نفسه وليس الكبل) في حالة عدم استخدام الجهاز وأزل الملحقات المركبة.
- لا تُشغل الجهاز دون مراقبة. في حالة ترك الغرفة، يجب عليك دائماً إيقاف تشغيل الجهاز. أزل القابس من المقبس.
- يجب فحص الجهاز والكبل الرئيسي بانتظام للكشف عن أي علامات تلف. في حالة وجود تلف يجب عدم استخدام الجهاز.
- استخدم قطع الغيار الأصلية.
- لضمان سلامة الأطفال، يُرجى الاحتفاظ بجميع العبوات (الأكياس البلاستيكية، والصناديق ومواد العزل (البولسترين) وغيرها) بعيداً عن متناول الأطفال.



تحذير:

لا تسمح للأطفال الصغار اللعب بالرقاقة المعدنية لتجنب خطر الاختناق!

تعليمات السلامة الخاصة بهذا الجهاز

تحذير: !

- لا تستخدم الجهاز إلا في وجود قاعدة الجهاز.
- أوقف تشغيل الجهاز قبل إزالتها من على القاعدة!
- لا تضع الجهاز أبداً على مصدر سخونة.
- احرص على ألا يصل الماء إلى مهايئ الجهاز.

تحذير: خطر التعرض للحرق! !

- عند إزالة الإبريق بعد التسخين، لا يزال لوح التسخين على القاعدة وأسفل الإبريق ساخناً!
- حتى بعد الاستخدام، تظل الحرارة موجودة على سطح عنصر التسخين.
- يمكن للأطفال الذين تبلغ أعمارهم 8 سنوات أو أكبر استخدام الجهاز إذا تم الإشراف عليهم أو توجيه تعليمات خاصة باستخدام الجهاز بطريقة آمنة بحيث يدركون المخاطر المتضمنة.
- يجب ألا يقوم الأطفال بالتنظيف وصيانة الجهاز إذا لم يتجاوزوا 8 سنوات وتم الإشراف عليهم.
- احتفظ بالجهاز والكبل الخاص به بعيداً عن متناول الأطفال دون 8 سنوات.
- لا تترك الأطفال يعبثون بالجهاز.
- يمكن استخدام هذا الجهاز بواسطة أشخاص أصحاب قدرات جسمانية أو إدراكية أو عقلية محدودة أو ممن تنقصهم الخبرة والمعرفة، إذا توفر لهم الإشراف أو التعليمات المتعلقة باستخدام الجهاز بطريقة آمنة وإذا أدركوا المخاطر المحتملة.
- لا تصلح الجهاز بنفسك. اتصل دائماً بفني معتمد. إذا كان كابل مزود الطاقة تالفاً، فيجب استبداله عن طريق المُصنِّع، أو وكيل الصيانة التابع له أو أشخاص مؤهلين لتجنب أي خطر.







GARANTIEKARTE

warranty card • garantiekaart • carte de garantie • scheda di garanzia • tarjeta de garantía • cartão de garantia • garantkort • karta gwarancyjna • záruční list • kartica jamstva • carte de garantie • Гаранционна карта • záručný list • garancijski list • garancijajegy • гарантійний формуляр • Гарантійний талон •

بطاقة ضمان

MS 3693

24 Monate Garantie gemäß Garantieerklärung • 24 months warranty according to warranty declaration • 24 maanden garantie volgens garantieverklaring • 24 mois de garantie selon la déclaration de garantie • 24 mesi di garanzia secondo la dichiarazione di garanzia • 24 meses de garantía de acuerdo con la declaración de garantía • 24 meses de garantía, de acordo com a declaração de garantia • 24 måneders garanti i henhold til garantibetingelsene • 24 miesiące gwarancji na podstawie oświadczenia gwarancyjnego • záruka 24 měsíců podle prohlášení o záruce • 24 mjesечно jamstvo u skladu s jamstvenom deklaracijom • 24 luni garanție conform declarației de garanție • 24 месеца гаранция в съответствие с гаранционната декларация • 24-mesačná záruka podľa vyhlásenia o záruke • 24-mesečna garancija, skladno z garancijsko izjavo • 24 hónap garancia a garanciafeltételekben leírtak szerint • гарантія на 24 місяці відповідно заяві про гарантію • Гарантія 24 місяця согласно заявленним гарантійним правилам • ضمان لمدة 24 شهراً وفقاً لبيان الضمان

Kaufdatum, Händlerstempel, Unterschrift • date of purchase, dealer stamp, signature • aankoopdatum, dealerstempel, handtekening • date d'achat, tampon du concessionnaire, signature • data di acquisto, timbro del rivenditore, firma • fecha de compra, sello del distribuidor, firma • data de compra, carimbo do distribuidor, assinatura • kjøpsdato, forhandlerstempel, signatur • data zakupu, pieczęć sprzedawcy, podpis • datum zakoupení, razítko prodejce, podpis • datum kupovine, žig trgovca, potpis • data de achiziție, ștampila furnizorului, semnătură • Дата на покупката, Печат на Продавача, Подпис • datum nákupu, pečatka obchodníka/predávaci, podpis • datum nákupa, žig trgovca, potpis • vásárlás dátuma, kereskedő bélyegzője, aláírás • дата придбання, печатка продавця, підпис • Дата приобретения, Штамп продавца, Подпись •
تاريخ التراء، وندع الوكيل المبيع والتوقيع

CLATRONIC[®]
INTERNATIONAL GMBH
www.clatronic-germany.de

CLATRONIC[®]
INTERNATIONAL GMBH

Internet: <http://www.clatronic-germany.de>

Made in P.R.C.

Stand 10/2017