



Инструкция по эксплуатации

1. Основная информация

Данная кофеварка предназначена для приготовления 1 или 2 чашек кофе эспрессо и снабжена трубкой для приготовления пара или горячей воды. Кофеварка разработана для домашнего использования и не подходит для профессиональной деятельности (непрерывного использования).



Внимание! Производитель не несет ответственности и гарантия считается недействительной в следующих случаях:

- Неправильное использование или использование не по назначению;
- Проведение ремонта в неавторизованном сервисном центре;
- Повреждения кабеля питания;
- Повреждения любой части кофеварки;
- Использование не оригинальных запасных частей или аксессуаров;
- Не проведения декальцинации и хранении при температуре ниже 0°C.

1.1. Внимание!



Внимательно следуйте этим инструкциям, чтобы избежать серьезных травм или поломок кофеварки!

Ссылки на иллюстрации, части прибора или управления и т.п. обозначены цифрами или буквами. По возможности, обратитесь к иллюстрациям.



Этот символ используется для обозначения важной информации.

1.2. Использование инструкции

Храните инструкцию по эксплуатации в месте доступном каждому, кто может использовать кофеварку. Для получения дополнительной информации или в случае возникновения проблем, пожалуйста, обратитесь в авторизованный сервисный центр.

Производитель оставляет за собой право вносить изменения в технические характеристики продукта.

2. Технические характеристики

Напряжение и мощность	см. наклейку на устройстве
Материал	пластик
Габариты (ш х в х г)	210 x 300 x 280 см
Вес	3.9 кг
Длина кабеля питания	1.2 м
Панель управления	на передней части
Держатель фильтра	укомплектован клапаном давления
Панарелло	насадка на трубку воды/пара для взбивания капучино
Контейнер для воды	1.25 л (съёмный)
Давление помпы	15 бар
Бойлер	Нержавеющая сталь
Устройства безопасности	Термореле, Термодатчик

3. Правила безопасности



Не допускайте попадания воды на электрические части кофеварки: опасность поражения электрическим током! Пар и горячая вода могут вызвать ожоги! Не направляйте пар и горячую воду на людей или животных. Держите трубку выдачи пара/горячей воды с осторожностью: опасность ожога!

Использование по назначению

Кофеварка предназначена только для бытового использования. Запрещается вносить технические изменения в кофеварку, т.к. это может вызвать серьезную опасность! Прибор не должен использоваться лицами (включая детей) с ограниченными физическими, психическими или сенсорными способностями или с отсутствием опыта и / или знаний правил эксплуатации и / или не ознакомившись с инструкцией, если они не находятся под контролем лица, ответственного за их безопасность.

Электропитание

Подключайте кабель электропитания только в подходящую розетку. Напряжение должно соответствовать наклейке на кофеварке.

Кабель электропитания

Никогда не используйте кофеварку, если кабель питания неисправен или поврежден. Если кабель питания поврежден, он должен быть заменен авторизованным сервисным центром. Не пропускайте кабель вокруг углов, через острые кромки или над горячими объектами. Не используйте кабель питания, чтобы нести или тянуть кофеварку. Не вынимайте вилку за кабель питания и не касайтесь его мокрыми руками.

Не допускайте, чтобы кабель свободно свисал со стола или других поверхностей.

Безопасность окружающих

Не допускается, чтобы дети играли с кофеваркой. Храните упаковку кофеварки в недоступном для детей месте.

Опасность ожога

Никогда не направляйте пар и/или горячую воду на себя или других. Не отсоединяйте (снимайте) держатель фильтра во время приготовления кофе. Во время нагрева из заварочного узла может капать горячая вода. Не готовьте кофе, когда нажата кнопка пара (20). Это означает, что функция пара активирована и температура бойлера слишком высокая.

Расположение

Устанавливайте кофеварку в безопасном месте, где не будет опасности опрокидывания. Горячая вода или пар могут пролиться из кофеварки: Опасность ожога!

Не допускайте нахождения кофеварки при температуре ниже 0° C. Низкая температура может повредить устройство.

Не используйте кофеварку на улице. Не устанавливайте кофеварку на горячих поверхностях или вблизи открытого огня.

Очистка

Перед очисткой кофеварки необходимо выключить все кнопки, а затем вынуть вилку из розетки. Подождите, пока устройство остынет. Запрещается погружать кофеварку в воду! Категорически запрещается вмешиваться в работу внутренних частей машины. Если вы не используете воду в кофеварке в течение нескольких дней, перед использованием промойте контейнер и замените воду.

Подходящее место для эксплуатации и технического обслуживания

Для обеспечения правильной и эффективной работы кофеварки, рекомендуется следовать приведенным ниже инструкциям:

- Выберите ровную поверхность;
- Выберите место, которое достаточно хорошо освещено и расположено недалеко от розетки;
- Необходимо соблюсти минимальное расстояние от кофеварки до стен (см рис. А).

Хранение

Если Вы не используете кофеварку в течение длительного времени, ее необходимо выключить от отключить от розетки. Храните кофеварку в сухом, недоступном для детей месте.

Ремонт и обслуживание

В случае неисправности, вызванной падением кофеварки, немедленно выньте вилку из розетки. Никогда не эксплуатируйте неисправную кофеварку. Сервисное обслуживание и ремонт может проводиться только авторизованным сервисным центром. В случае ремонта не в авторизованном сервисном центре, гарантия на устройство не распространяется.

Меры пожарной безопасности

В случае пожара, для тушения использовать огнетушители с двуокисью углерода (CO2). Не используйте воду или порошковые огнетушители.

Основные части кофеварки (стр. 2)

1. Панель управления
2. Крышка контейнера для воды
3. Ручка пара/горячей воды
4. Отсек для хранения аксессуаров
5. Контейнер для воды
6. Подставка для чашек
7. Поддон для капель + решетка
8. Заварочный узел
9. Трубка выдачи пара/воды
10. Кабель питания
11. Держатель фильтра
12. Ложка для молотого кофе
13. Фильтр для молотого кофе (на 1 или 2 порции)
14. Адаптер для чалд
15. Фильтр для чалд
16. Кнопка ВКЛ/ВЫКЛ
17. Индикатор ВКЛ/ВЫКЛ
18. Кнопка приготовления.
19. Индикатор готовности кофеварки ("Готов к работе" - индикатор включен = можно готовить кофе или горячую воду. Индикатор выключен = низкая температура, приготовление невозможно)
20. Кнопка пара.
21. Индикатор готовности пара (Индикатор включен = можно готовить пар. Индикатор выключен = низкая температура, приготовление невозможно).

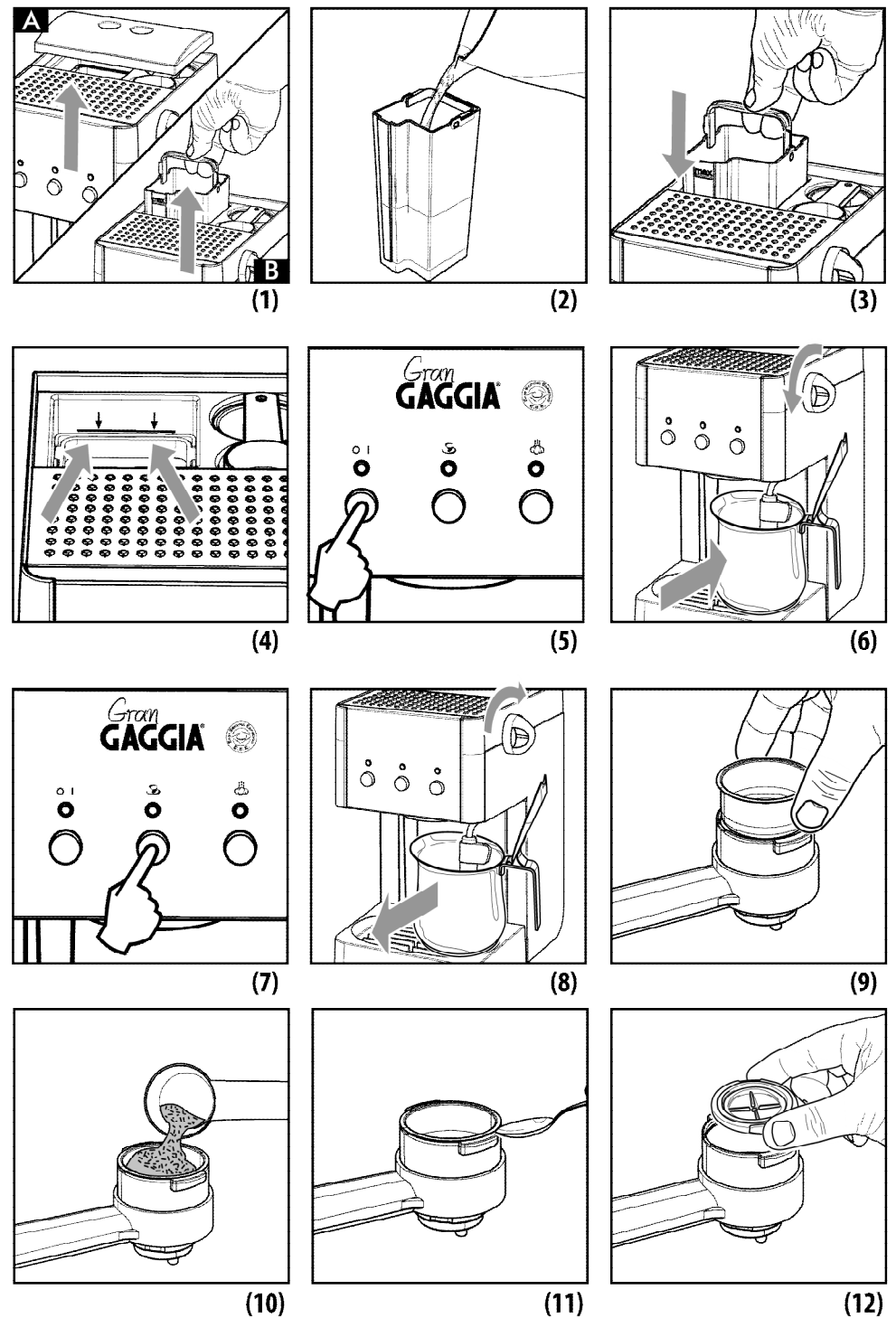
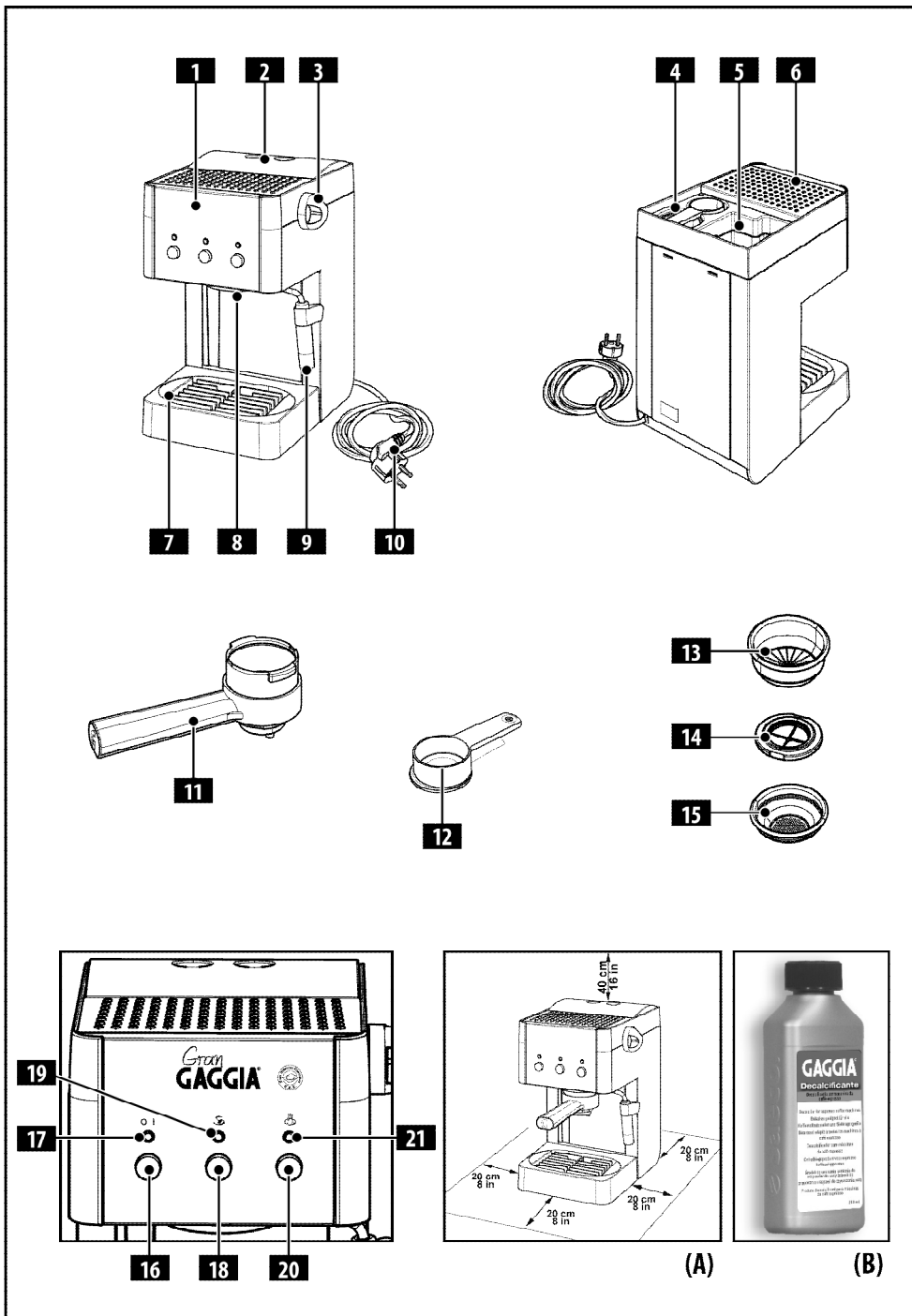

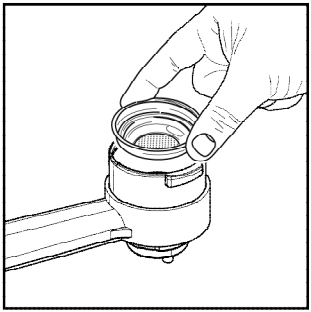

(13)

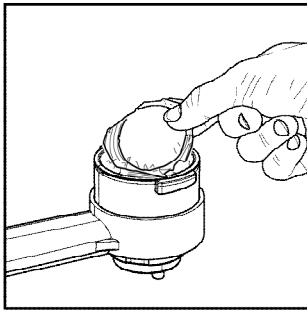

(14)

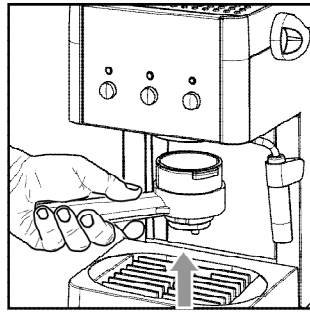

(15)

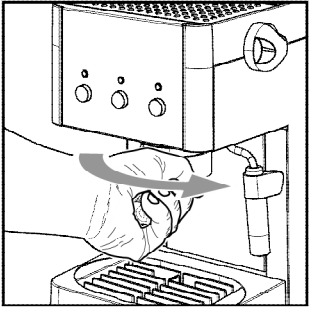

(16)

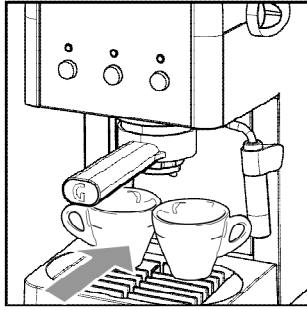

(17)



(18)

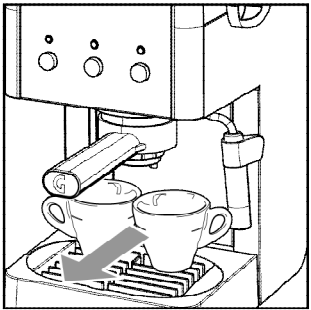

(19)

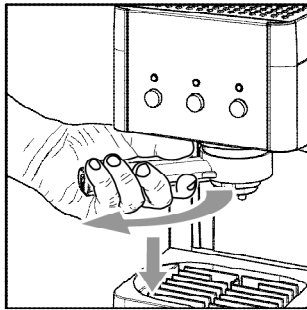

(20)

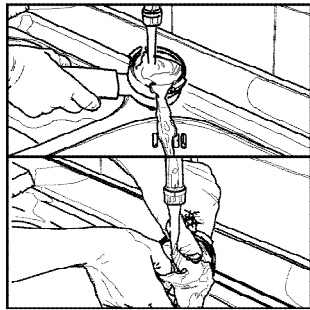

(21)

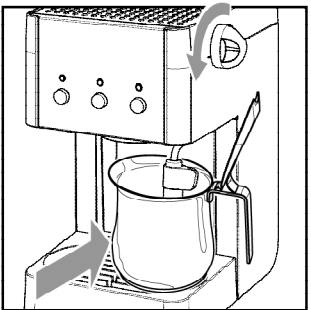

(22)

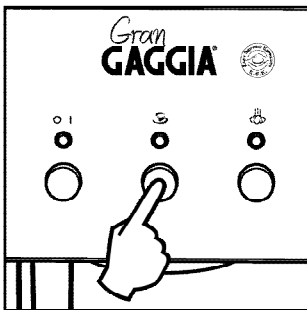

(23)

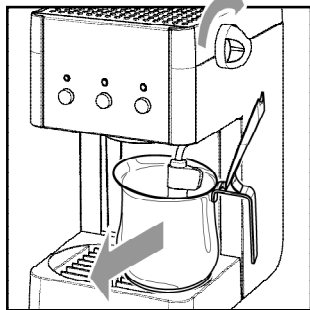

(24)

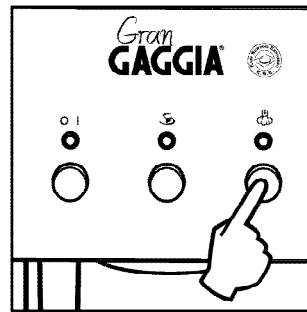

(25)

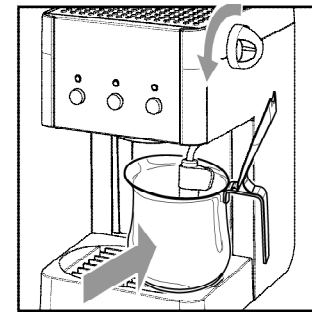

(26)

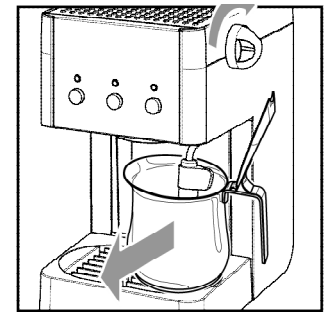

(27)

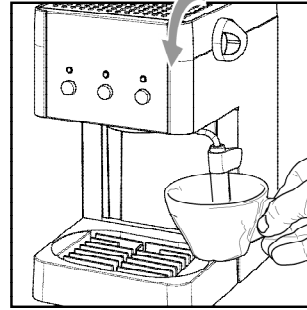

(28)

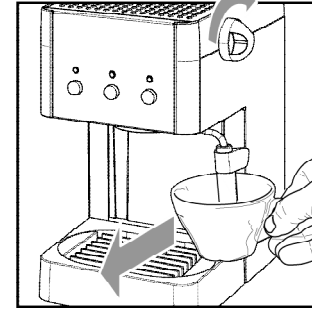

(29)

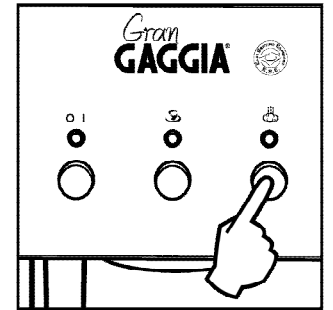

(30)

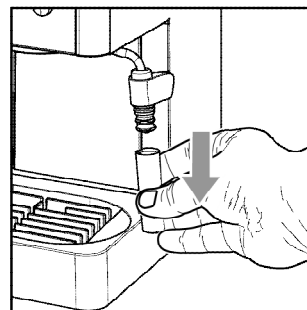

(31)

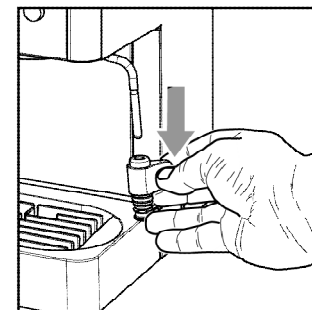

(32)

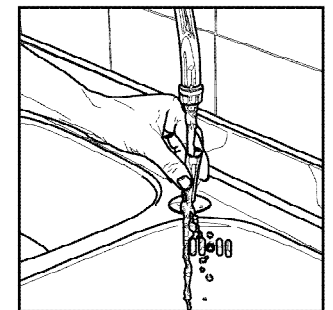

(33)

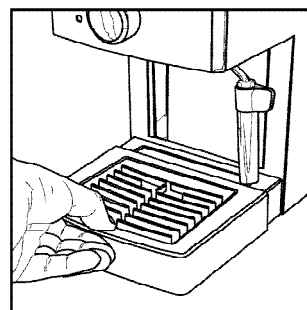

(34)

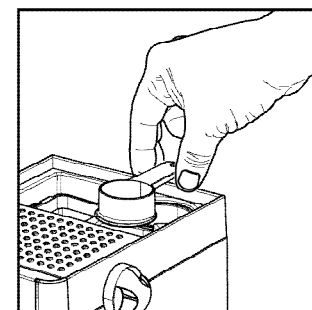

(35)

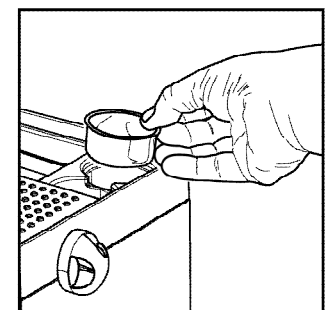

(36)

4. Установка



Для вашей безопасности и безопасности окружающих, внимательно соблюдайте "Правила безопасности" указанные в разделе 3.

4.1. Упаковка

Упаковка была разработана и изготовлена для защиты кофеварки во время транспортировки. Мы рекомендуем сохранять упаковочный материал для возможной транспортировки.

4.2. Инструкция по установке

Перед установкой, внимательно прочитайте следующие правила:

- Установите кофеварку в безопасном, недоступном для детей месте;
- Не устанавливайте кофеварку на горячие поверхности или вблизи открытого огня.
- После установки подключите кабель к электророзетке.



Рекомендуем помыть основные части кофеварки перед использованием в первый раз, и/или если кофеварка не использовалась в течение долгого периода времени.

4.3. Контейнер для воды

- Снимите крышку с контейнера для воды (2), подняв ее (Рис. 1А).
- Выньте контейнер для воды (5) (Рис. 1В).



Аксессуары к кофеварке расположены в отсеке контейнера для воды (5).

- (Рис. 2) - Промойте контейнер и заполните его свежей питьевой водой до отметки MAX.



Наливайте в контейнер только свежую, негазированную, питьевую воду. Горячая вода или другие жидкости могут повредить контейнер. Не используйте кофеварку без воды. Убедитесь в наличии достаточного количества воды в контейнере.

- (Рис.3) - Установите контейнер на место, затем закройте крышку (2).



Во избежание утечки воды из контейнера, убедитесь, что контейнер полностью установлен в кофеварку, аккуратно нажав на него до упора (контрольная метка, показанная на рис. 4, должна быть полностью видна).

4.4. Подключение кофеварки



Электричество опасно! Поэтому необходимо строго соблюдать правила техники безопасности. Не включайте кофеварку с поврежденным кабелем питания. Неправильный кабель питания должен быть немедленно заменен.

Убедитесь, что напряжение электророзетки соответствует указанному напряжению на табличке в нижней части устройства.

- Перед включением в розетку убедитесь, что кнопка ВКЛ/ВЫКЛ (16) не нажата.
- Вставьте вилку в розетку с соответствующим напряжением.

4.5. Заполнение водяного контура (дренаж)

Водяной контур машины всегда должен быть заполнен. При первом использовании, а также после приготовления пара, необходимо провести дренаж (при наполненном контейнере для воды):

- (Рис.5) – Включите кофеварку, кнопка (16). Индикатор(17) включится.
- (Рис.6) – Установите емкость под трубочку пара/воды. Откройте ручку пар/вода (3) повернув ее против часовой стрелки.
- (Рис.7) – Нажмите кнопку приготовления (18).
- Дождитесь пока из трубочки выдачи пара/воды не начнет подаваться ровная струя воды (нужно слить около 0.1-0.2 л.).
- (Рис.7) – Нажмите кнопку приготовления (18).
- (Рис.8) – Закройте ручку пар/вода (3) повернув ее по часовой стрелке.

Теперь кофеварка готова для приготовления кофе и пара. См. соответствующие главы инструкции.

4.6. Первое включение или включение после длительного простоя

Эта простая операция заполняет водяной контур во избежание воздушных пробок и должна выполняться:

- При первом включении;
- После длительного простоя (более 2 недель);
- После того, как во время приготовления в контейнере закончилась вода.



Вода, полученная в результате этой операции, непригодна для пищевого использования. Если, во время проведения этой операции емкость переполнилась, необходимо остановить проведение дренажа, вылить воду и продолжить операцию.

- А. (Рис.2) – Заполните контейнер для воды чистой питьевой водой.
- В. (Рис.6) – Установите емкость под трубку выдачи пара/воды. Откройте ручку пар/вода (3) повернув ее против часовой стрелки. (Рис.7) – Нажмите кнопку приготовления (18).
- С. Слейте достаточное количество воды (0.2-0.6 л) через трубку выдачи пара/воды. (Рис.7) – Нажмите кнопку приготовления (18).
- Д. (Рис.2) – Наполните контейнер чистой питьевой водой.
- Е. (Рис.15-16) – Установите в держатель фильтра (11) подходящее сито, затем установите держатель фильтра в заварочный узел (8) и поверните его слева направо до упора.
- Ф. (Рис.18) – Нажмите кнопку приготовления (18) и пролейте через держатель фильтра всю воду из контейнера (5). После того, как вода в контейнере закончится, нажмите кнопку (18).
- Г. (Рис.20) – Снимите держатель фильтра повернув его справа налево, и промойте его под струей холодной воды.
- Н. Кофеварка готова к использованию.

5. Приготовление кофе



Внимание! Во время приготовления запрещено снимать держатель фильтра, возможность ожога.

- Во время этой операции индикатор (19) может мигать. Это следует учитывать, как стандартное состояние, не является неисправностью. Перед использованием убедитесь, что ручка пар/вода (3) закрыта и что в контейнере достаточно воды.
- (Рис.5) – Нажмите кнопку ВКЛ/ВЫКЛ (16). Включится индикатор (17).
- Дождитесь пока индикатор(19) включится. Кофеварка готова к приготовлению.

5.1. Использование молотого кофе

- (Рис.9) – Установите сито (13) в держатель фильтра (11);
- (Рис.35) – Достаньте мерную ложку из отсека (4).
- (Рис.10) – Добавьте 1-1.5 мерные ложки молотого кофе для приготовления одной чашки и 2 мерные ложки для приготовления двух чашек кофе. Удалите остатки кофе с краев держателя фильтра.
- (Рис.15) – Установите держатель фильтра (11) в узел приготовления (8).
- (Рис.16) – Поверните держатель фильтра слева направо, до упора. После того, как вы отпустите держатель фильтра, его ручка автоматически слегка отпружинит влево.
- (Рис.17) – Установите одну или две чашки под держатель фильтра.
- (Рис.18) – Нажмите кнопку приготовления (18).
- Когда будет приготовлено необходимое количество кофе, нажмите кнопку (18), чтобы остановить приготовление (рис.19).
- (Рис.20) – Подождите несколько секунд после завершения приготовления. Затем снимите держатель фильтра и очистите от кофе.



Внимание: после приготовления в держателе фильтра может остаться небольшое количество воды, это связано с наличием клапана в держателе фильтра, который открывается только под давлением.



Важно: необходимо всегда очищать сито (13) и держатель фильтра (11) после использования (рис.21).

5.2. Использование кофе в чалдах

- (Рис.11) – Используйте ложку, чтобы вынуть сито (13) из держателя фильтра (11).
- (Рис.12) – Установите адаптер для чалд (14) – выпуклой частью вниз – в держатель фильтра (11).
- (Рис.13) – Затем установите сито для чалд (15) в держатель фильтра (11).
- (Рис.14) – Вставьте чалд в держатель фильтра и убедитесь, что он не выходит за края.
- (Рис.15) – Установите держатель фильтра (11) в узел приготовления (8).
- (Рис.16) – Поверните держатель фильтра слева направо, до упора. После того, как вы отпустите держатель фильтра, его ручка автоматически слегка отпружинит влево.

- Установите одну или две чашки под держатель фильтра.
- (Рис.18) – Нажмите кнопку приготовления (18).
- (Рис.19) – Когда будет приготовлено необходимое количество кофе, нажмите кнопку (18), чтобы остановить приготовление.
- (Рис.20) – Подождите несколько секунд после завершения приготовления. Затем снимите держатель фильтра и извлеките чалд.



Важно: необходимо всегда очищать сито (15), адаптер (14) и держатель фильтра (11) после использования (Рис.21).

6. Советы по выбору кофе



Рекомендуем использовать кофе обжарки и помола эспрессо.

Кофе является натуральным продуктом и его вкус меняется в зависимости от его происхождения и смеси, поэтому мы рекомендуем попробовать различные сорта кофе для того, чтобы найти наиболее подходящие для вашего вкуса.

7. Приготовление горячей воды



Перед выполнением любых операций, связанных с приготовлением горячей воды/пара, УБЕДИТЕСЬ, что трубка пара (9) НАПРАВЛЕНА на лоток для капель (7).

- (Рис.5) – Включите кофеварку, кнопка (16). Включится индикатор (17).
- Дождитесь, когда включится индикатор (19). Во время этой операции индикатор (19) может мигать. Это следует учитывать, как стандартное состояние, не является неисправностью. Перед использованием убедитесь, что ручка пар/вода (3) закрыта и что в контейнере достаточно воды.



Опасность ожога! Трубка выдачи пара и насадка панарелло могут нагреваться до высоких температур: никогда не прикасайтесь к ним голыми руками.

- (Рис.22) – Установите емкость под трубку выдачи пара/воды. Откройте ручку пар/вода (3) повернув ее против часовой стрелки.
- (Рис.23) – Нажмите кнопку приготовления (18).
- (Рис.23) – Для завершения подачи воды нажмите кнопку (18).
- (Рис.24) – Закройте ручку пар/вода (3) повернув ее по часовой стрелке.

8. Приготовление пара для капучино

Опасность ожога! Трубка выдачи пара и насадка панарелло могут нагреваться до высоких температур: никогда не прикасайтесь к ним голыми руками.



Внимание! Никогда не нажимайте кнопку приготовления кофе, когда включена функция пара, температура слишком высока, и существует риск ожога.

(Рис.5) – Включите кофеварку, кнопка (16). Включится индикатор (17).

Дождитесь, когда включится индикатор (19). Во время этой операции индикаторы (19) и (21) могут мигать. Это стандартное состояние и не является неисправностью. Перед использованием убедитесь, что ручка пара/вода (3) закрыта и что в контейнере достаточно воды.

(Рис.19) – Нажмите кнопку пара (20). Индикатор (19) выключится.

Дождитесь, когда включатся индикаторы (19) и (21).

(Рис.26) – Установите емкость под трубку воды/пара и откройте ручку пара/воды (3), из трубки могут вытечь остатки воды. Затем будет подаваться пар.

(Рис.27) – Закройте ручку (3) и вылейте воду из емкости. Заполните емкость на 1/3 холодным молоком, для приготовления молочной пены.



Для приготовления лучшей пенки используйте холодное молоко небольшой жирности.

(Рис.28) – Погрузите трубку пара в молоко и откройте ручку пара/вода (3), повернув ее против часовой стрелки. Перемещайте емкость с молоком медленными движениями вверх и вниз так, чтобы она равномерно прогревалась.

(Рис.29) – После приготовления молочной пены, закройте ручку (3) по часовой стрелке.

(Рис.25) – Нажмите кнопку пара (20).

Та же процедура может быть выполнена, чтобы нагреть другие напитки.



Проведите процедуру, описанную в разделе 4.5, чтобы охладить бойлер и привести кофеварку в режим приготовления кофе.



Никогда не готовьте кофе, когда функция пара активирована или индикатор (21) включен, потому что температура бойлера слишком высока. Проведите процедуру, описанную в разделе 4.5.

• После приготовления молочной пены очистите трубку подачи пара влажной тканью или используйте функцию приготовления горячей воды (раздел 7), чтобы очистить насадку Панарелло.

9. Очистка

Техническое обслуживание и чистка могут проводиться только, когда кофеварка остыла и отключена от электрической сети.



Не погружайте кофеварку в воду и не мойте ее части в посудомоечной машине. Не используйте спирт, растворители и/или агрессивные моющие вещества.



Мы рекомендуем, ежедневно очищать контейнер для воды и заливать свежую питьевую воду.

• После каждого использования насадки Панарелло для взбивания молока, промойте ее части под струей воды. (Рис.31-33). Сняв насадку Панарелло, протрите трубку

пара/воды влажной тканью, удалив все остатки молока; Установите верхнюю часть Панарелло на трубку воды/пара, затем установите внешнюю часть насадки.

• Используйте мягкую влажную ткань для очистки прибора.

• Ежедневно очищайте лоток для капель (Рис.34).

• Очищайте держатель фильтра (Рис.21) следующим образом:

- Извлеките сито (Рис.11) и промойте его под струей горячей воды.

- Снимите адаптер для чалд (если установлен) и промойте его под струей горячей воды.

- Промойте внутреннюю часть держателя фильтра.

• Ежедневно очищайте трубку воды/пара следующим образом (Рис.31-32-33):

- Снимите внешнюю часть насадки Панарелло;

- Снимите верхнюю часть насадки Панарелло с трубки пара/воды;

- Промойте верхнюю часть Панарелло под струей воды.

• Не используйте микроволновые или обычные печи для сушки устройства или его частей.

10. Очистка от накипи

При использовании кофеварки, в бойлере может образовываться накипь. Очистку от накипи необходимо проводить каждые 1-2 месяца или в случае если вы заметили, что интенсивность подачи кофе во время приготовления снизилась.

Мы рекомендуем использовать жидкость для очистки Gaggia. Если вы используете другое средство для очистки от накипи, оно не должно содержать уксуса и должно подходить для очистки кофеварок.



Никогда не пейте раствор для удаления накипи и не готовьте кофе, пар или воду, пока цикл очистки не завершен.

- (Рис.15-16) - Установите держатель фильтра (без кофе) в заварочный узел (8).
- Вылейте воду из контейнера (Рис.1).
- Вылейте все содержимое флакона жидкости для очистки GAGGIA в контейнер для воды, а затем заполните его свежей питьевой водой, до уровня MAX (Рис.2).
- Снимите насадку Панарелло (или Капучинатор, если установлен) с трубки пара/воды.
- Включите кофеварку (16). Включится индикатор (17). Приготовьте (как описано в разделе 7) две чашки воды (около 150 мл каждая) и выключите кофеварку, нажав кнопку ВКЛ / ВЫКЛ (16); индикатор (17) выключится.
- Кофеварка должна быть выключена в течение 15-20 минут.
- Включите кофеварку, кнопка (16). Включится индикатор (17).
- Приготовьте (как описано в разделе 7) 2 чашки воды (около 150 мл каждая) и выключите кофеварку на 3 минуты, нажав кнопку ВКЛ / ВЫКЛ (16); индикатор (17) выключится.
- Повторяйте эти действия, пока контейнер для воды не будет пуст.

10. Промойте контейнер для воды и заполните его чистой питьевой водой (Рис.2).

11. Установите емкость под трубку пара/воды (Рис.6).

12. Откройте ручку (3) поворачивая против часовой стрелки (Рис.6).

13. Нажмите кнопку приготовления (18). Дождитесь, пока вся воды из контейнера не выльется через трубку пара/воды (Рис.7).

14. Закройте ручку (3) повернув ее по часовой стрелке (Рис.8).

15. Наполните контейнер чистой питьевой водой (Рис.2).

16. Установите емкость под держатель фильтра (Рис.17).

17. Нажмите кнопку приготовления (18) и дождитесь пока вся вода из контейнера не выльется через держатель фильтра. Повторно нажмите кнопку приготовления (Рис.18).

18. Повторите шаги с пункта 11 по 17 четыре раза (Рис.20).

19. Снимите держатель фильтра и промойте его чистой водой. Цикл очистки от накипи закончен.

Наполните контейнер для воды (Рис.2). При необходимости проведите дренаж, как описано в пункте 4.5.

11. Возможные неисправности

Неисправность	Возможная причина	Решение
Кофеварка не включается	Кофеварка не подключена к электросетке	Подключите штекер к розетке
Шум при работе	Нет воды в контейнере	Заполните контейнер водой (раздел 4.3)
	Индикатор (19) был выключен в момент нажатия кнопки приготовления	Дождитесь пока включится индикатор (19)
Кофе слишком холодный	Возможно нужно прогреть держатель фильтра	Проведите приготовление (раздел 5) без кофе
	Холодные чашки	Подогрейте чашки с помощью горячей воды или пара
Не взбивается молочная пена. Возможно приготовить капучино	Используется порошковое молоко, молоко нежирное или слишком жирное	Используйте другое молоко
	Загрязнена или забита трубка пара/воды	Очистите трубку пара/воды (раздел 9)
	В бойлере нет пара	Проведите дренаж (раздел 4.5) и повторите Приготовление капучино
Отсутствует пенка	Кофе старый	Используйте другой кофе (раздел 6)
	Помол слишком тонкий	Используйте другой помол (Раздел 6)
	Кофе слишком спрессован в сите	Не прессуйте кофе перед приготовлением

Кофе готовится слишком быстро	Засыпано слишком мало кофе	Добавьте кофе (раздел 5)
	Помол слишком грубый	Используйте более тонкий помол (раздел 6)
Кофе не течет или течет слишком медленно	Слишком много кофе засыпано	Уменьшите количество кофе
	Открыта ручка пара/воды (3)	Закройте ручку пара/воды (3)
	Бойлер забит накипью	Проведите очистку от накипи (раздел 10)
	Забито сито (13) или (15)	Прочистите сито (раздел 9)
Кофе (вода) течет из места соединения держателя фильтра и узла приготовления	Засыпано слишком много кофе	Уменьшите количество кофе, используйте мерную ложку
	Края держателя фильтра загрязнены	Очистите края держателя фильтра
	Держатель фильтра некорректно установлен	Переустановите держатель фильтра*

* - Поверните держатель фильтра слева направо, до упора. После того, как вы отпустите держатель фильтра, его ручка автоматически слегка отпружинит влево.



В случае возникновения других проблем или невозможности самостоятельно решить описанные выше неисправности, обратитесь в авторизованный сервисный центр.

12. Сервисное обслуживание

Адрес сервисного центра в Москве: 1-я Ямская ул., д. 8. ООО "СКМ". Тел.: (495) 730-65-48, 689-51-56, 689-35-98.

Продавец: _____ МП

Дата продажи: _____

Подпись покупателя: _____

Подтверждаю получение изделия без внешних видимых дефектов в работоспособном состоянии.

