

Принтер

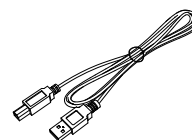

USB кабель

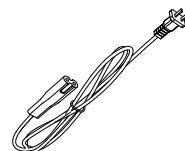

Сетевой кабель

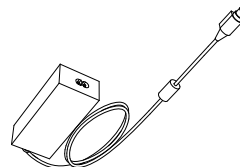

Адаптер питания

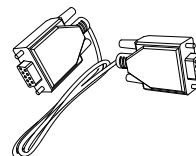

Кабель RS232 (опционально)

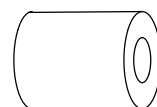

Рулон термобумаги



Краткое руководство пользователя

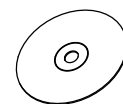

CD диск с ПО

**⚠ ВНИМАНИЕ:**  
Комплект поставки может отличаться.

## ВНЕШНИЙ ВИД

## ЗАГРУЗКА БУМАГИ

### ■ Передняя сторона



### ■ Тильная сторона

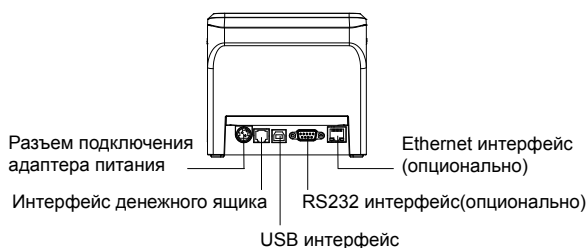

### ■ Верхняя крышка открыта

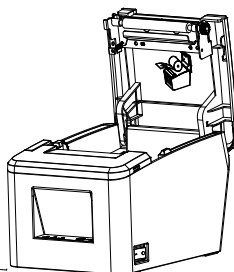

1. Нажмите клавишу открытия отсека бумаги.

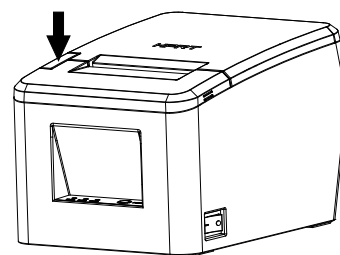

2. Установите рулон как показано на рисунке.

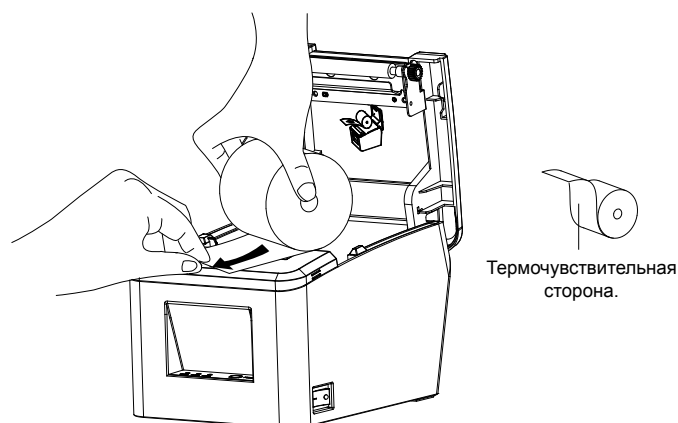

- Отмотайте небольшое количество бумаги. Перед закрытием отсека убедитесь, что край бумаги находится снаружи принтера.

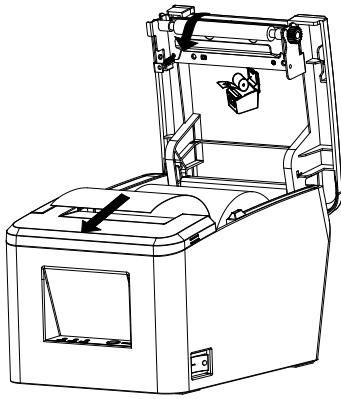

- Закройте отсек для бумаги придерживая край бумаги. Оторвите лишнюю бумагу.

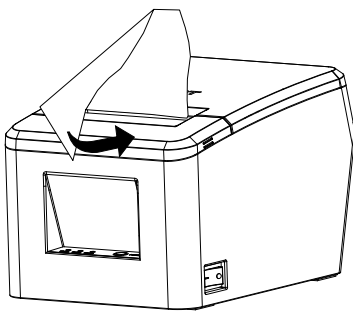

## ПОДКЛЮЧЕНИЯ ПИТАНИЯ

- Убедитесь что выключатель питания находится в положении «Выключено».
- Подключите адаптер питания к принтеру.
- Подключите сетевой кабель к адаптеру питания.
- Подключите сетевой кабель в розетку 220В.

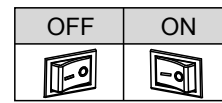

1

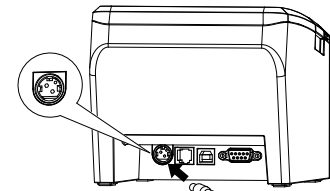

2

Адаптер питания

3



4

Сетевой кабель

## ИНТЕРФЕЙСЫ

1



USB

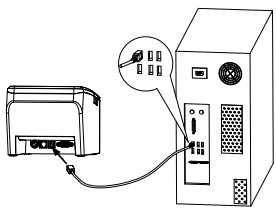

2



RS232

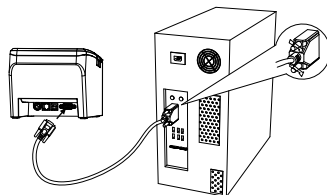

3



Денежный ящик

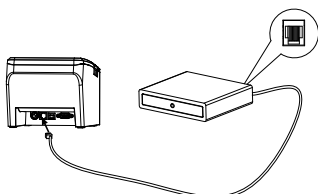

4



Ethernet

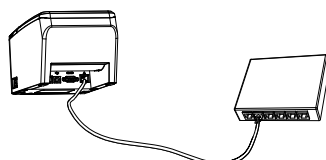

## УСТРАНЕНИЕ ЗАВИСАНИЯ ОТРЕЗЧИКА

- Не открывайте верхнюю крышку, если произошло зависание отрезчика.
- Удерживая принтер открытой откройте дополнительную панель в передней части принтера.

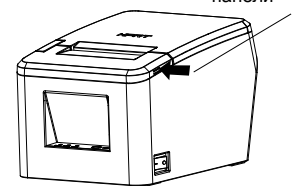
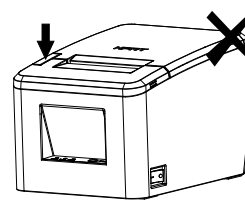

- Вращая шестерню привода отрезчика измените позицию ножа отрезчика. Нож отрезчика должен находиться внутри механизма.

