

Произведено по заказу ОАО «КЗХ «БИРЮСА»
Россия, 660123, г. Красноярск, пр. им. газеты «Красноярский рабочий», 29

«КЗХ «БИРЮСА» ААҚ тапсырысы бойынша өндірілді
Ресей, 660123, Красноярск қ., «Красноярский рабочий» газет ат. даң., 29 үй

«KZH «BIRYUSA» OAJ buyurtmasi asosida ishlab chiqarilgan
Rossiya, 660123, Krasnoyarsk shahri, «Krasnoyarskiy rabochiy» gazetasi nomli prospekt, 29

«KZX «BIRYUSA» ASC-nin sifarişi ilə istehsal olunub,
Rusiya, 660123, Krasnoyarsk ş., «Krasnoyarskiy Raboçiy» qəzeti adına prosp, 29



**РУКОВОДСТВО ПО ЭКСПЛУАТАЦИИ
ПАЙДАЛАНУ ЖӨНІНДЕГІ НҰСҚАУЛЫҚ
FOYDALANISH BO‘YICHA QO‘LLANMA
İSTİSMAR ÜZRƏ TƏLİMAT KİTABÇASI**

Стр. 1

Бет 23

Sah. 45

Səh. 67

www.biryusa.ru
service@biryusa.ru

**БИРЮСА TD 530
TD 563
SBS 644**

Изготовлено / Өндіруші / Ishlab chiqaruvchi / İstehsalçı:
Hefei Snowky Electric Co., Ltd.
No 369, Qingluan Road, Hefei Economic-Technological Development Zone Anhui
230601, PR, China



Благодарим Вас за выбор продукции «Бирюса»!

Информацию о телефонах и адресах авторизованных сервисных центров Вы можете найти на нашем сайте www.biryusa.ru, либо отсканировав QR-код.

Если у Вас возникнут вопросы, связанные с качеством или сервисным обслуживанием продукции «Бирюса», Вы можете обратиться в отдел сервисного обслуживания по телефону **8 800 250 0014** (бесплатный звонок из любого региона РФ), режим работы - пн-пт 04:00-13:00 (MSK), либо направив обращение на электронную почту service@biryusa.ru.

Перед началом эксплуатации настоятельно рекомендуем ознакомиться с настоящим руководством!

СОДЕРЖАНИЕ

ОБЩИЕ СВЕДЕНИЯ	2
ПОДГОТОВКА К ЭКСПЛУАТАЦИИ	2
ТРЕБОВАНИЯ БЕЗОПАСНОСТИ	6
КОМПЛЕКТАЦИЯ	7
ЭКСПЛУАТАЦИЯ	9
РЕКОМЕНДАЦИИ ПО ХРАНЕНИЮ ПРОДУКТОВ	16
ОБСЛУЖИВАНИЕ И УХОД	16
ВОЗМОЖНЫЕ НЕИСПРАВНОСТИ И МЕТОДЫ ИХ УСТРАНЕНИЯ	16
УТИЛИЗАЦИЯ	17
ТЕХНИЧЕСКИЕ ХАРАКТЕРИСТИКИ	18
ГАРАНТИЙНАЯ КАРТА	20



Конструкция постоянно совершенствуется, поэтому возможны некоторые изменения, не отраженные в настоящем руководстве.

ОБЩИЕ СВЕДЕНИЯ

Бытовые холодильники-морозильники «Бирюса» (далее по тексту - холодильники) предназначены для кратковременного хранения продуктов и охлаждения напитков в отделении для хранения свежих пищевых продуктов, замораживания и хранения замороженных продуктов в отделении для хранения замороженных пищевых продуктов.

Расшифровка обозначений цветowych линий холодильников:

«I» - цветочная линия «Нержавеющая сталь».

«SG» - цветочная линия «Серебряное стекло».

Холодильники соответствуют требованиям ТР ТС 004/2011, ТР ТС 020/2011, ТР ЕАЭС 037/2016.

ПОДГОТОВКА К ЭКСПЛУАТАЦИИ

Снятие упаковки

- Разрежьте упаковочные ленты, аккуратно снимите упаковку.
- Освободите внутренние комплектующие холодильника от упаковочных материалов.

ВНИМАНИЕ!

- После приведения холодильника в вертикальное положение, перед включением, необходимо выждать не менее 30 минут. Включение сразу может привести к выходу из строя холодильного агрегата!
- Если холодильник хранился или транспортировался при температуре ниже 0 °С, то перед включением его необходимо выдержать с открытыми дверями при комнатной температуре не менее 8 часов! Включение не прогретого холодильника в сеть может привести к заклиниванию компрессора!

Установка

- Холодильник должен быть установлен в месте, недоступном для прямых солнечных лучей, на расстоянии не менее 50 см от осветительных и нагревательных приборов (газовых и электрических плит, печей, радиаторов отопления).
- Для обеспечения циркуляции воздуха свободное пространство вокруг холодильника должно быть не менее 10 см со всех сторон.
- Над холодильником должно быть свободное пространство не менее 30 см.

ВНИМАНИЕ!

- Температура окружающего воздуха в помещении, в котором установлен холодильник должна быть:
TD 530: от 16 до 43 °С;
TD 563, SBS 644: от 10 до 43 °С.
- Относительная влажность воздуха в помещении должна быть не более 75%.
- Запрещается устанавливать холодильник в нишу или встраивать его в мебель.

Выравнивание

Выравнивание холодильника по горизонтали осуществляется вкручиванием или выкручиванием регулировочных опор.

ВНИМАНИЕ!

Неустойчиво поставленный холодильник при работе, возможно, будет шуметь!

Минимальное общее пространство, необходимое для эксплуатации холодильника

Модель	Размеры необходимого пространства, мм		
	A	B	C, °
TD 530	1661	1151	149
TD 563	1661	1151	149
SBS 644	1893	1110,8	149

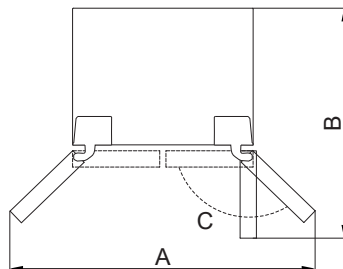

Уборка Время, необходимое для приведения холодильника в рабочее состояние после транспортировки, можно использовать для проведения гигиенической уборки. Вымойте внутренние и внешние поверхности холодильника, а также комплектующие мягкой тканью, смоченной в теплом мыльном растворе, промойте чистой водой, насухо вытрите, после чего проветрите холодильник с приоткрытыми дверями в течение часа.

ВНИМАНИЕ!

- Не используйте для мойки холодильника абразивные пасты и моющие средства, содержащие кислоты и растворители!
- Новый холодильник имеет специфический запах, который со временем полностью исчезнет.

Подключение

- Холодильник необходимо подключить к сети переменного тока частотой 50 Гц и номинальным напряжением от 220 до 240 В (холодильник может нормально функционировать при напряжении в сети от 198 В до 264 В). Подключение холодильника к сети, не соответствующей указанным параметрам, может привести к выходу его из строя. Если напряжение в сети не соответствует рекомендуемым параметрам, необходимо установить стабилизатор напряжения, предназначенный для работы с бытовыми электроприборами, рассчитанный на полную пусковую мощность не менее **1600 ВА** (приобретается в специализированном магазине).

- Холодильники выпускаются по типу защиты от поражения электрическим током класса «I» (с заземляющим проводом), поэтому холодильники допускается подключать только к электрической сети, имеющей заземление. Если розетка не подходит к вилке сетевого шнура холодильника, то Вам необходимо обратиться к квалифицированному электрику для установки розетки класса защиты I.

Размещение продуктов Размещать продукты в холодильнике рекомендуется не менее чем через 4 часа после подключения холодильника к сети электропитания.

Установка льдогенератора TD 530

- Рекомендуется извлекать льдогенератор, чистить его, а затем устанавливать на место при первом использовании или после длительного простоя.

- Перед извлечением льдогенератора, пожалуйста, отключите питание холодильника.
- Чтобы извлечь контейнер для хранения льда, крепко возьмитесь за него обеими руками и поднимите. Тщательно очистите контейнер и высушите его перед установкой на место.
- При повторной установке контейнера для хранения льда выровняйте дно контейнера по направляющим с обеих сторон, вставьте его в направляющие и задвиньте на место.

Установка льдогенератора TD 563

- Для того, чтобы снять льдогенератор, большим пальцем правой руки сдвиньте панель (см. рисунок) влево и внутрь, потянув льдогенератор наружу.
- При установке льдогенератора сначала установите его левую сторону, затем правую, после чего подтолкните всю панель внутрь до щелчка.

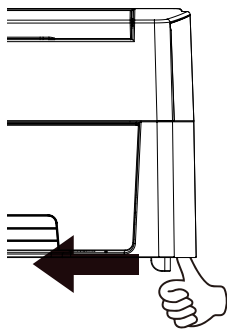

ВНИМАНИЕ!

- Когда льдогенератор производит кубики льда, вы можете услышать шипение водяного клапана, звук воды, поступающей в льдогенератор, и стук падающих кубиков льда. Важно своевременно очищать поддон для сбора воды, чтобы вода не пролилась на пол и не привела к его повреждению.

Подключению к водопроводу

- Подключите холодильник к системе подачи холодной воды сзади снизу : Минимальное давление: 1,4 бар; Максимальное давление: 6,9 бар. При использовании функции льдогенератора убедитесь, что труба подачи воды подсоединена правильно, а клапан подачи воды открыт. Оставьте достаточно места для подключения к источнику воды. После того, как холодильник проработает некоторое время в стабильном режиме, льдогенератор начнет готовить лед. Холодная вода будет доступна через 5 часов нормальной работы, а кубики льда или колотый лед - через 12 часов.

ВНИМАНИЕ!

- Подключайтесь только к источнику питьевой воды.



Защитное крепление



1. Снимите защитное крепление.



Пылезащитный колпачок



2. Снимите пылезащитный колпачок.



3. Подсоедините мягкую трубку (PE).



4. Установите защитное крепление.

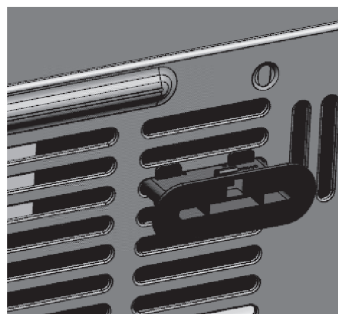

5. Установите планку.



6. Установите мягкую трубку, как показано на схеме.

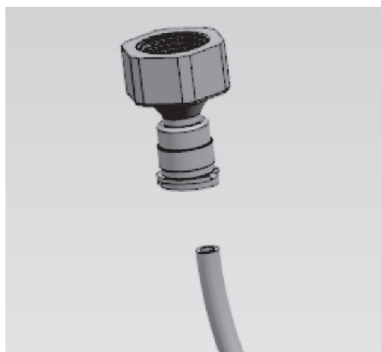

7. Убедитесь, что конец водопроводной трубы вставлен в коннектор.



8. Убедитесь в надежности фиксации.



9. Присоедините водопроводную трубу к крану (используйте уплотнительную ленту).

Примечания

1. После подключения водопроводной трубы убедитесь в отсутствии утечки.
2. Коннектор и планка находятся в полиэтиленовом пакете.

Переносной льдогенератор SBS 644

- Перед первым использованием переносной льдогенератор необходимо очистить.
1. Выньте контейнер для воды с верхней крышки льдогенератора.
 2. Наберите 100 мл питьевой воды согласно отметке на контейнере.
 3. Осторожно влейте воду в одно из или оба отверстия на верхней крышке льдогенератора.
 4. Установите льдогенератор в морозильное отделение на несколько часов до образования льда.
 5. Чтобы получить кубики льда, поверните ручки по часовой стрелке. Готовые кубики льда упадут на нижний поддон. Верните ручки в исходное положение.
 6. Воспользуйтесь специальной лопаткой, чтобы собрать кубики льда из поддона.

Контейнер для воды

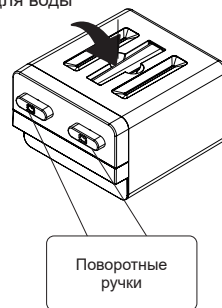

Поверотные ручки

ТРЕБОВАНИЯ БЕЗОПАСНОСТИ

Правила безопасности

При эксплуатации холодильника соблюдайте правила безопасности:

- Перед подключением холодильника к электрической сети проверьте исправность розетки и отсутствие повреждений шнура питания и вилки.
- При повреждении шнура питания, во избежание опасности поражения электрическим током, его должен заменить представитель завода-изготовителя, или аналогичное квалифицированное лицо.
- При наличии признаков замыкания токоведущих частей на корпус холодильника (пощипывание при касании к металлическим частям), отключите холодильник от сети и вызовите механика для устранения неисправности.
- Не прикасайтесь одновременно к холодильнику и устройствам, имеющим естественное заземление (газовая плита, радиаторы отопления, водопроводные краны).
- Отключайте холодильник от сети во время уборки его внутри и снаружи, мытья полов под холодильником, устранения неисправностей.

ВНИМАНИЕ!

- Данный холодильник не предназначен для использования людьми (включая детей), у которых есть физические, нервные или психические отклонения или недостаток опыта и знаний, за исключением случаев, когда за такими лицами осуществляется надзор или проводится их инструктирование относительно использования данного холодильника лицом, отвечающим за их безопасность!
- Необходимо осуществлять надзор за детьми с целью недопущения их игр с холодильником!
- Не допускайте повреждения контура холодильной системы!
- При разгерметизации холодильной системы хорошо проветрите помещение и не используйте открытое пламя!
- Не загромождайте вентиляционные отверстия, расположенные в корпусе холодильника!
- Не используйте механические устройства или другие средства для ускорения процесса оттаивания, кроме рекомендуемых изготовителем!
- Не используйте электрические приборы внутри отделений для хранения продуктов, если только они не являются типом, рекомендуемым изготовителем!

Чтобы холодильник исправно работал и прослужил Вам долго, необходимо соблюдать ряд ограничений:

ЗАПРЕЩАЕТСЯ!

- Транспортировать холодильник в горизонтальном положении! Несоблюдение требований может привести к повреждению компрессора!
- Использовать холодильник в помещениях, отличающихся повышенной влажностью (потолок, стены и предметы, находящиеся в помещении, покрыты влагой), а также в помещениях с токопроводящими полами! Холодильник – это, в первую очередь, электрический прибор и использование его при высокой влажности может привести к замыканию или удару электрическим током!
- Использовать для подключения холодильника к электрической сети переходники, двойники, тройники и удлинительные шнуры, так как они могут вызвать возгорание!
- Касаться компрессора холодильника во время работы, так как при работе он нагревается до температуры 90 °С!
- Устанавливать на холодильник электронагревательные приборы, от которых может произойти возгорание!
- Ставить на холодильник ёмкости с жидкостями, чтобы избежать попадания жидкости на электросистему холодильника!
- Самостоятельно вносить изменения в конструкцию холодильника! Это может привести к поломке или неправильной работе холодильника! Нарушение электрической схемы холодильника может привести к замыканию и, как следствие, к возгоранию!
- Устанавливать холодильник на деревянные ящики, столы, стулья и т.п.

КОМПЛЕКТАЦИЯ

В комплектацию каждого холодильника входит комплект эксплуатационной документации: руководство по эксплуатации, гарантийная карта, этикетка энергоэффективности.

Комплектация холодильника

Бирюса TD 530

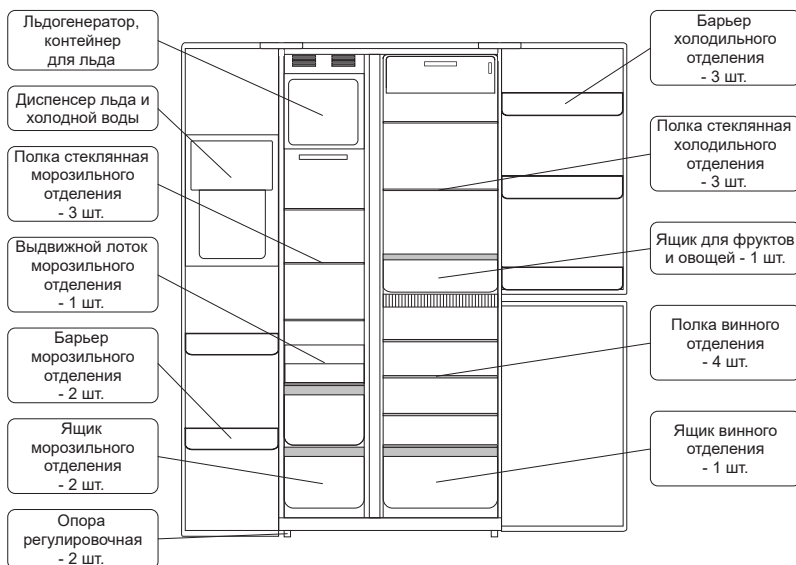

Комплектация холодильника

Бирюса TD 563

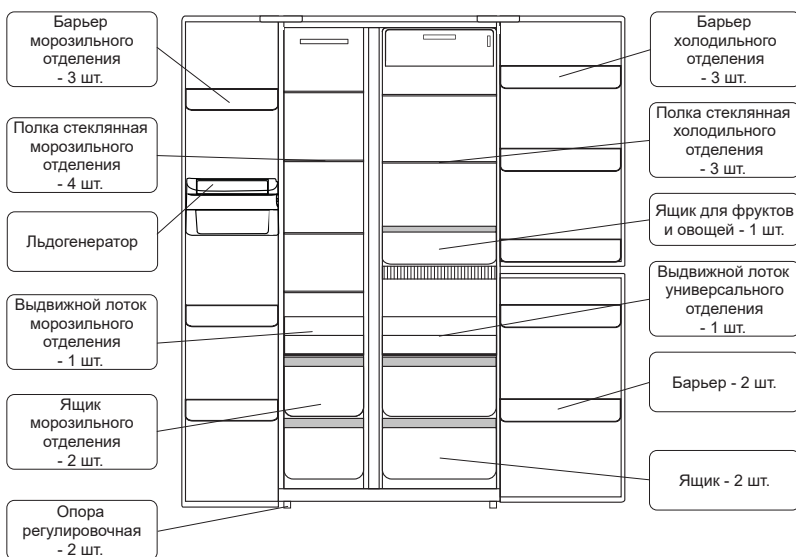

КОМПЛЕКТАЦИЯ

В комплектацию каждого холодильника входит комплект эксплуатационной документации: руководство по эксплуатации, гарантийная карта, этикетка энергоэффективности.

Комплектация холодильника

Бирюса
SBS 644

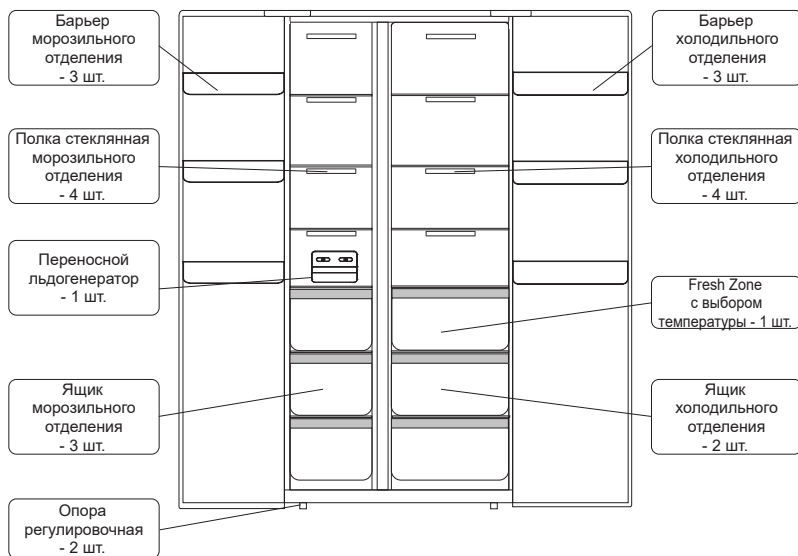

ЭКСПЛУАТАЦИЯ

БИРЮСА TD 530

- Включение холодильника**
- Подсоедините шнур питания и включите выключатель питания.
 - При первом включении питания на экране отображается установленная по умолчанию температура в каждом отделении (установленная температура в холодильном отделении составляет 5°C, в морозильном отделении - 18°C. установленная температура в отделении с регулируемой температурой составляет 12°C), а температура в морозильном отделении по умолчанию отображается в виде температуры область отображения.

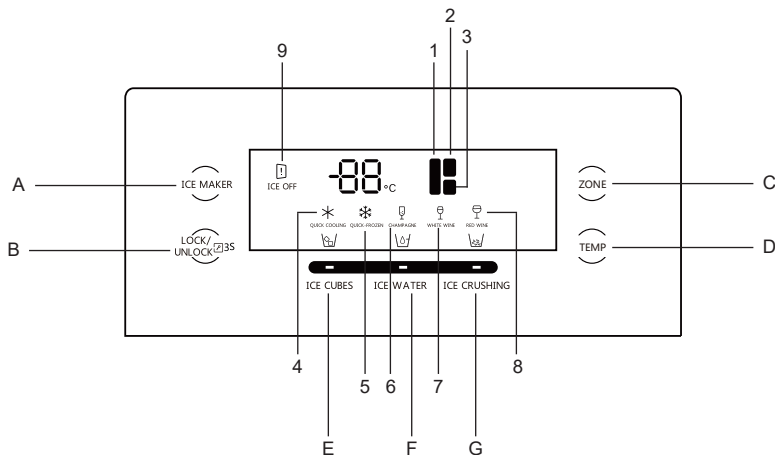

- В состоянии «дверь закрыта должным образом» экран потемнеет через 60 секунд, если в течение этого периода на дисплее не будет никаких операций.

- Индикаторы**
- 1 - Индикатор морозильного отделения.
 - 2 - Индикатор холодильного отделения.
 - 3 - Индикатор винного отделения.
 - 4 - Индикатор режима «Суперохлаждение».
 - 5 - Индикатор режима «Суперзаморозка».
 - 6 - Индикатор режима «Шампанское».
 - 7 - Индикатор режима «Белое вино».
 - 8 - Индикатор режима «Красное вино».
 - 9 - Индикатор отключения льдогенератора.

- Кнопки управления**
- A - Кнопка включения/выключения льдогенератора.
 - B - Кнопка блокировки/разблокировки панели управления.
 - C - Кнопка выбора отделения.
 - D - Кнопка регулировки температуры в выбранном отделении.
 - E - Кнопка подачи кубиков льда.
 - F - Кнопка подачи охлажденной воды
 - G - Кнопка подачи колотого льда.

- Блокировка / разблокировка панели управления**
- Чтобы «Заблокировать/разблокировать» экран дисплея, нажмите и удерживайте кнопку «Lock/Unlock» в течение 3 секунд.
 - Если в течение 60 секунд не будут нажиматься какие-либо кнопки, экран дисплея погаснет.
- Режимы работы холодильника**
- Для выбора нужного отделения необходимо последовательно нажимать на кнопку «Zone». Индикатор выбранного отделения будет непрерывно мигать.
- Установка температуры в холодильном отделении**
- При нажатии кнопки «Temp» температура в холодильной камере будет изменяться в диапазоне от 02 °C до 08 °C с шагом: 05 — 04 — 03 — 02 — 02+Суперохлаждение — 08 — 07 — 06 — 05.
 - При нажатии кнопки «Temp» в течение 8 секунд функция охлаждения холодильной камеры будет отключена. При этом на дисплее температуры отобразится «-- --». Чтобы активировать функцию охлаждения холодильного отделения, нажмите и удерживайте кнопку «Temp» в течение 5 секунд.
- Установка температуры в морозильном отделении**
- При нажатии кнопки «Temp» температура в морозильной камере будет изменяться в диапазоне от - 23 °C до - 15 °C с шагом: -18 — -19 — -20 — -21 — -22 — -23 — -23+Суперзаморозка — -15 — -16 — -17 — -18
- Установка температуры в винном отделении**
- При нажатии кнопки «Temp» температура в винном отделении будет изменяться в диапазоне от 05 °C до 16 °C с шагом: 12 Белое вино — 11 Белое вино — 10 Белое вино — 09 Белое вино — 08 Шампанское — 07 Шампанское — 06 Шампанское — 05 Шампанское — 16 Красное вино — 15 Красное вино — 14 Красное вино — 13 Красное вино — 12 Белое вино.
 - При нажатии кнопки «Temp» в течение 8 секунд функция охлаждения винного отделения будет отключена. При этом на дисплее температуры отобразится «-- --».
 - Чтобы активировать функцию охлаждения винного отделения, нажмите и удерживайте кнопку «Temp» в течение 5 секунд.
 - После установки температуры в винном отделении загорается индикатор, соответствующий диапазону температуры:
 - для «Красных вин» — от 13 °C до 16 °C;
 - для «Белых вин» — от 9 °C до 12 °C;
 - для «Шампанского» — от 5 °C до 8 °C.
- Режим «Суперохлаждение»**
- Для включения режима необходимо выбрать холодильное отделение с помощью кнопки «Zone». Последовательным нажатием кнопки «Temp» необходимо установить «Суперохлаждение», при этом загорится индикатор «4». Для отключения — повторить процедуру.
- Режим «Суперзаморозка»**
- Для включения режима необходимо выбрать морозильное отделение с помощью кнопки «Zone». Последовательным нажатием кнопки «Temp» необходимо установить «Суперзаморозка», при этом загорится индикатор «5». Для отключения — повторить процедуру.
- Включение и выключение льдогенератора**
- При включении холодильника льдогенератор включается по умолчанию, при этом индикатор «9» гаснет. При нажатии кнопки «ICE MAKER» в течение 3 секунд функция приготовления льда будет отключена, индикатор «9» будет гореть.
- Диспенсер для льда и воды**
- При использовании кубиков льда или колотого льда, пожалуйста, снимите термоизоляционную крышку. В других случаях убедитесь, что термоизоляционная крышка на месте. При использовании нового холодильника нажмите и удерживайте кнопку дозатора льда в течение первых нескольких секунд, чтобы дать воде стечь. Слейте первые 1-2 литра воды, прежде чем использовать ее для питья. Это поможет удалить все загрязнения, которые могут попасть в систему. Первую порцию льда из льдогенератора не следует использовать для употребления в пищу по санитарным соображениям.
- Льдогенератор**
- Льдогенератор и отделение для хранения льда расположены в верхней части морозильной камеры. При использовании льдогенератора убедитесь, что выключатель включен и подача воды подключена. После этого льдогенератор начнет готовить лед автоматически. Когда отделение для хранения льда заполнится, процесс производства льда автоматически прекратится.
 - Льдогенератор способен производить примерно 1500 граммов льда каждые 24 часа. Как только температура в морозильной камере достигнет желаемой, льдогенератор приготовит первую порцию льда всего за несколько часов.

Подача льда и охлажденной воды

- Установка времени подачи охлажденной воды — Время наполнения водой по умолчанию составляет 5 секунд. После каждого отключения питания оно возвращается к времени по умолчанию. Чтобы изменить время подачи воды, нажимайте кнопку «ICE WATER» в течение 3 секунд, затем последовательным нажатием кнопки «ICE WATER» установите время в диапазоне от 0 до 10 секунд с шагом 0,5 секунды. На дисплее по умолчанию отобразится значение 50 (равное 5 секундам). После каждого нажатия значение будет увеличиваться на 5, что соответствует 0,5 секундам. Максимальное значение 99 на дисплее соответствует 10 секундам.
- Подача охлажденной воды — Для подачи охлажденной воды нажмите кнопку «ICE WATER», при этом загорится соответствующий индикатор. После этого поднесите емкость к диспенсеру и нажмите на него. Наберите желаемое количество охлажденной воды, после чего отпустите диспенсер.
- Подача колотого льда — Для подачи колотого льда нажмите на кнопку «ICE CRUSHING», при этом загорится соответствующий индикатор. После этого поднесите емкость к диспенсеру и нажмите на него. Наберите желаемое количество колотого льда, после чего отпустите диспенсер.
- Подача кубиков льда — Для подачи кубиков льда нажмите на кнопку «ICE CUBES», при этом загорится соответствующий индикатор. После этого поднесите емкость к диспенсеру и нажмите на него. Наберите желаемое количество льда, после чего отпустите диспенсер.

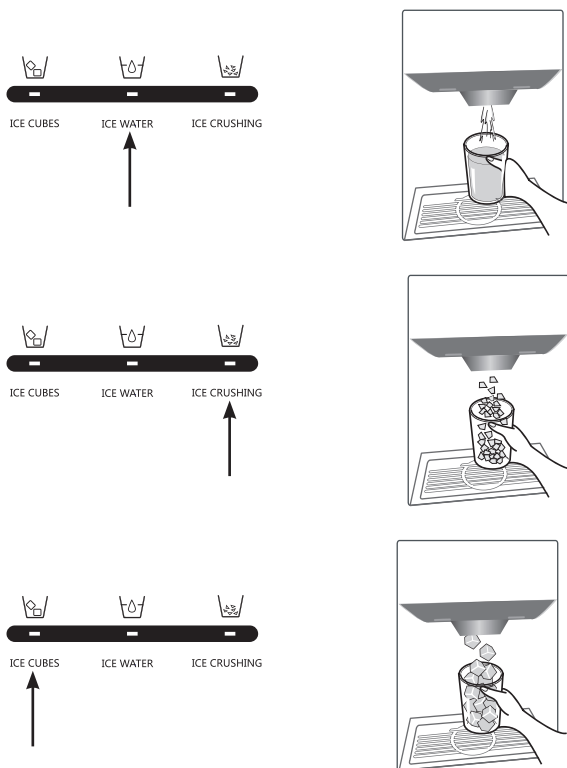

ВНИМАНИЕ!

- Подача льда и охлажденной воды возможна только при полностью закрытой двери морозильного отделения. В случае, если в процессе подачи воды или льда дверь морозильного отделения будет открыта, процесс автоматически останавливается.
- Не используйте кубики льда в хрупкой таре, чтобы избежать травм при их разбивании.
- Не прикасайтесь к дозатору льда пальцами, чтобы дробленый лед не травмировал ваши руки.

ЭКСПЛУАТАЦИЯ

БИРЮСА TD 563

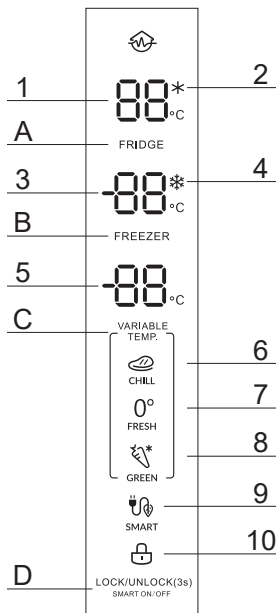

- Индикаторы**
- 1 - Индикатор температуры в холодильном отделении.
 - 2 - Индикатор режима «Суперохлаждение».
 - 3 - Индикатор температуры в морозильном отделении.
 - 4 - Индикатор режима «Суперзаморозка».
 - 5 - Индикатор температуры в универсальном отделении.
 - 6 - Индикатор режима «Охлаждение».
 - 7 - Индикатор режима «Свежесть».
 - 8 - Индикатор режима «Зелёный».
 - 9 - Индикатор интеллектуального режима.
 - 10 - Индикатор блокировки дисплея.

- Кнопки управления**
- A - Кнопка управления холодильным отделением.
 - B - Кнопка управления морозильным отделением.
 - C - Кнопка управления универсальным отделением.
 - D - Кнопка управления блокировкой и интеллектуальным режимом.

 - «Инверторный компрессор»

Блокировка / разблокировка панели управления	<ul style="list-style-type: none"> • При нажатии на кнопку «Lock/Unlock» в течение 3 секунд панель управления блокируется, при этом загорается индикатор «10». Чтобы разблокировать панель управления, необходимо снова нажать на кнопку «Lock/Unlock» в течение 3 секунд, индикатор погаснет.
Установка температуры в холодильном отделении	<ul style="list-style-type: none"> • При нажатии кнопки «FRIDGE» температура в холодильной камере будет изменяться в диапазоне от 02 °С до 08 °С с шагом: 05 — 04 — 03 — 02 — Суперохлаждение — 08 — 07 — 06 — 05. • При нажатии кнопки «FRIDGE» в течение 5 секунд функция охлаждения холодильной камеры будет отключена. При этом на дисплее температуры отобразится «--». Чтобы активировать функцию охлаждения холодильного отделения, нажмите и удерживайте кнопку «FRIDGE» в течение 5 секунд.
Установка температуры в морозильном отделении	<ul style="list-style-type: none"> • При нажатии кнопки «FREEZER» температура в морозильной камере будет изменяться в диапазоне от -23 °С до -15 °С с шагом: -18 — -19 — -20 — -21 — -22 — -23 — Суперзаморозка — -15 — -16 — -17 — -18
Установка температуры в универсальном отделении	<ul style="list-style-type: none"> • При нажатии кнопки «VARIABLE TEMP» температура в морозильной камере будет изменяться в диапазоне от -04 °С до 08 °С с шагом: 02 — 01 — 00 режим «Свежесть» — -01 — -02 — -03 — -04 режим «Охлаждение» — 08 — 07 — 06 — 05 — 04 режим «Зелёный» — 03 — 02. • При нажатии кнопки «VARIABLE TEMP» в течение 5 секунд функция охлаждения универсального отделения будет отключена. При этом на дисплее температуры отобразится «--». Чтобы активировать функцию охлаждения универсального отделения, нажмите и удерживайте кнопку «VARIABLE TEMP» в течение 5 секунд.
Режим «Суперохлаждение»	<ul style="list-style-type: none"> • Для включения режима необходимо последовательным нажатием кнопки «FRIDGE» установить «Суперохлаждение», при этом загорится индикатор «2». • Для отключения — нажать на кнопку «FRIDGE» еще раз
Режим «Суперзаморозка»	<ul style="list-style-type: none"> • Для включения режима необходимо последовательным нажатием кнопки «FREEZER» установить «Суперзаморозка», при этом загорится индикатор «4». • Для отключения — нажать на кнопку «FREEZER» еще раз.
Режим «Охлаждение»	<ul style="list-style-type: none"> • Для включения режима необходимо нажать на кнопку «VARIABLE TEMP» до значения -04, при этом загорится индикатор «6». Режим предназначен для кратковременного замораживания продуктов. Режим автоматически отключается при изменении температуры универсального отделения.
Режим «Свежесть»	<ul style="list-style-type: none"> • Для включения режима необходимо нажать на кнопку «VARIABLE TEMP» до значения 00, при этом загорится индикатор «7». Режим предназначен для хранения рыбных и мясных продуктов, не подвергая их заморозке. Режим автоматически отключается при изменении температуры универсального отделения.
Режим «Зелёный»	<ul style="list-style-type: none"> • Для включения режима необходимо нажать на кнопку «VARIABLE TEMP» до значения 04, при этом загорится индикатор «8». Режим предназначен для хранения овощей и фруктов. Режим автоматически отключается при изменении температуры универсального отделения.
Режим «Интеллектуальный»	<ul style="list-style-type: none"> • Для включения режима необходимо однократно нажать на кнопку «Lock/Unlock», при этом загорится индикатор «9». В данном режиме температура холодильного отделения устанавливается равной 05, в морозильном — -18, в универсальном — 02. При изменении температуры в любом из отделений режим автоматически выключится, индикатор погаснет. • Чтобы выключить режим, необходимо снова нажать на кнопку «Lock/Unlock».

ЭКСПЛУАТАЦИЯ

БИРЮСА SBS 644

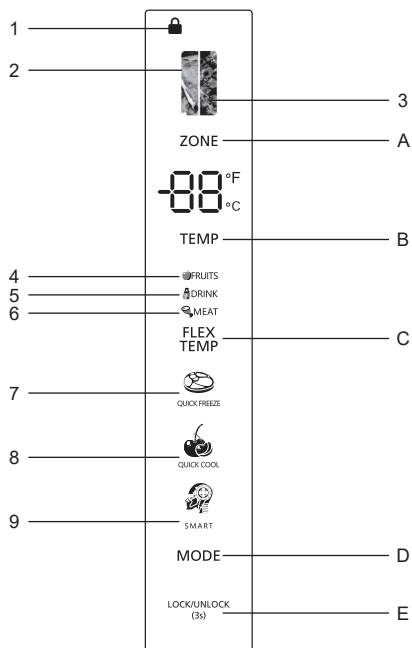

- Индикаторы**
- 1 - Индикатор блокировки дисплея.
 - 2 - Индикатор морозильного отделения.
 - 3 - Индикатор холодильного отделения.
 - 4 - Индикатор режима «Фрукты».
 - 5 - Индикатор режима «Напитки».
 - 6 - Индикатор режима «Мясо».
 - 7 - Индикатор режима «Суперзаморозка».
 - 8 - Индикатор режима «Суперохлаждение».
 - 9 - Индикатор интеллектуального режима.

- Кнопки управления**
- A - Кнопка выбора отделения.
 - B - Кнопка регулировки температуры в выбранном отделении.
 - C - Кнопка выбора режима в отделении Fresh Zone.
 - D - Кнопка выбора дополнительных режимов.
 - E - Кнопка блокировки / разблокировки панели управления.

- Блокировка / разблокировка панели управления**
- Чтобы заблокировать экран дисплея, нажмите и удерживайте кнопку «Lock/Unlock» в течение 3 секунд. Индикатор «1» загорится. Чтобы разблокировать экран дисплея, снова нажмите и удерживайте кнопку «Lock/Unlock» в течение 3 секунд. Индикатор «1» погаснет.
- Установка температуры в холодильном / морозильном отделениях**
- Для выбора нужного отделения необходимо последовательно нажимать на кнопку «ZONE». Индикатор выбранного отделения будет непрерывно мигать.
- Установка температуры в холодильном отделении**
- Температура в холодильном отделении по умолчанию составляет 5°C. При нажатии кнопки «TEMP» температура в холодильном отделении будет изменяться в диапазоне от 02°C до 08°C.
- Отключение холодильного отделения**
- При нажатии кнопки «ZONE» в течение 10 секунд функция охлаждения холодильного отделения будет отключена. При этом на дисплее температуры отобразится «-- --». Чтобы активировать функцию охлаждения холодильного отделения, нажмите и удерживайте кнопку «ZONE» в течение 10 секунд.
- Установка температуры в морозильном отделении**
- Температура в морозильном отделении по умолчанию составляет -18°C. При нажатии кнопки «TEMP» температура в морозильном отделении будет изменяться в диапазоне от -15°C до -23°C.
- Установка температуры во Fresh Zone**
- Нажмите кнопку «FLEX TEMP», чтобы выбрать режим «ФРУКТЫ», «НАПИТКИ», «МЯСО» для отделения Fresh Zone.
режим «НАПИТКИ» работает при температуре 0°C
режим «МЯСО» работает при температуре -4°C
режим «ФРУКТЫ» работает при температуре 4°C
- Дополнительные режимы**
- Для выбора дополнительных режимов необходимо последовательно нажимать на кнопку «MODE». Индикатор выбранного режима будет гореть.
- Режим «Суперзаморозка»**
- При выборе режима компрессор работает непрерывно, чтобы ускорить процесс замораживания продуктов. Режим автоматически отключается либо через 24 часа работы, либо когда температура в морозильном отделении достигнет -28°C. Индикатор режима «Суперзаморозка» погаснет, морозильное отделение продолжит работать при ранее заданной температуре.
- Режим «Суперохлаждение»**
- При выборе режима температура в холодильном отделении фиксируется на уровне 2°C. Режим работает по умолчанию в течение 2 часов 30 минут, затем автоматически выключается. Индикатор режима «Суперохлаждение» погаснет, холодильное отделение продолжит работать при ранее заданной температуре.
- Режим «Интеллектуальный»**
- При выборе режима «Интеллектуальный» холодильное отделение будет работать по умолчанию при температуре 5°C, а морозильное отделение — при температуре -18°C.

РЕКОМЕНДАЦИИ ПО ХРАНЕНИЮ ПРОДУКТОВ

- На температуру внутри холодильника может влиять место его расположения, температура окружающего воздуха, частота открывания двери.
- Продукты, обладающие специфическим запахом или легко впитывающие запах, храните в упакованном виде, жидкости – только в закрытом виде.
- Не открывайте дверь холодильника без необходимости и не держите её слишком долго в открытом положении.
- При установке холодильника прибора на продолжительное время в помещении с температурой ниже плюс 10 °С, он может работать нестабильно (существует возможность повышения температуры в холодильном отделении).

ОБСЛУЖИВАНИЕ И УХОД

Уборка Для обеспечения надежной работы и оптимального энергопотребления холодильника рекомендуется периодически (раз в 6-10 месяцев) проводить уборку холодильника. Для этого:

1. Отключите холодильник от сети электропитания.
2. Извлеките продукты, а также комплектующие (полки, ящики) из холодильника.
3. Вымойте внутренние и внешние поверхности холодильника, а также комплектующие мягкой тканью, смоченной в теплом мыльном растворе, промойте чистой водой и насухо вытрите.
4. Просушите холодильник с приоткрытыми дверями в течении часа.

ВНИМАНИЕ! Не используйте для очистки внутренних и внешних поверхностей холодильника абразивные пасты и моющие средства, содержащие кислоты или растворители!

Если холодильник не используется в течение продолжительного времени, рекомендуется удалить из него продукты, произвести уборку и оставить двери приоткрытыми для предотвращения появления неприятного запаха.

ВОЗМОЖНЫЕ НЕИСПРАВНОСТИ И МЕТОДЫ ИХ УСТРАНЕНИЯ

Неисправность, её внешнее проявление	Вероятная причина	Метод выявления и устранения неисправности
Включенный в сеть холодильник не работает	Нет напряжения в сети	Проверить напряжение в сети
	Нет контакта вилки с розеткой	Обеспечить контакт
Дребезжание и стук у работающего холодильника	Неправильно установлен холодильник	При помощи регулировочных опор отрегулировать устойчивое положение холодильника
Запах в холодильнике	Негерметичная упаковка продуктов, выделяющих запах	Промыть холодильник теплым мыльным раствором, протереть и проветрить
В отделении образуется слой инея	Убедитесь, что вентиляционные отверстия не заблокированы продуктами. Убедитесь, что дверь полностью закрыта	Чтобы удалить иней, обратитесь к разделу «Обслуживание и уход».
Температура внутри слишком высокая	Возможно, вы слишком долго или слишком часто оставляли двери открытыми; или двери остаются открытыми из-за какого-то препятствия; или прибор установлен с недостаточным пространством по бокам, сзади и сверху.	
Вода капает на пол	Поддон для воды (расположенный на задней стене шкафа может быть неправильно установлен, или сливной патрубок (расположен под верхней частью компрессорного отсека) может быть неправильно расположен для направления воды в поддон.	Возможно, вам придется отодвинуть холодильник от стены, чтобы проверить поддон и сливной патрубок
Освещение холодильника не работает	Светодиодная лампа может быть повреждена	Система управления отключила освещение из-за того, что дверь оставалась открытой слишком долго. Закройте и снова откройте дверь, чтобы снова включить освещение.

При возникновении других неисправностей обратитесь в авторизованный сервисный центр.

В процессе работы холодильника могут быть слышны:

- щелчки срабатывания датчика-реле температуры;
- журчание хладагента, циркулирующего по трубкам холодильной системы;
- легкие потрескивания при температурных деформациях материалов.

Данные звуки не связаны с каким-либо дефектом и носят функциональный характер.

В случае возникновения неисправности на панели управления холодильника появится код ошибки либо соответствующая индикация (см. таблицы ниже). Если на панели управления появилась информация о неисправности, необходимо обратиться в авторизованный сервисный центр для ее устранения.

Код ошибки	Описание неисправности
FS	Неисправность датчика морозильной камеры
rh	Неисправность датчика температуры окружающей среды
rS	Неисправность датчика холодильника
bS	Неисправность датчика переменной температуры
IC	Неисправность датчика образования льда
dS	Неисправность датчика размораживания
dH	Проблема с размораживанием
CO	Сбой связи
FF	Неисправность вентилятора морозильной камеры
CF	Неисправность вентилятора конденсатора

УТИЛИЗАЦИЯ

По истечении установленного срока службы предприятие-изготовитель не несет ответственности за безопасную эксплуатацию холодильника, поэтому рекомендуется не реже одного раза в три года приглашать специалиста мастерской для профилактического осмотра или ремонта электропроводки с целью обеспечения его электро- и пожаробезопасности.

Если эксплуатация Вашего холодильника в дальнейшем невозможна, рекомендуем привести его в негодность следующим образом:

- отсоединить вилку от сети и перерезать провод;
- корпус холодильника и корпус двери подлежат захоронению на полигонах бытовых и промышленных отходов по правилам и требованиям, установленным местной администрацией;
- компрессор, холодильный агрегат, пуско-защитное реле, электропроводка могут утилизироваться как лом черных и цветных металлов.

ЗАПРЕЩАЕТСЯ! Выжигание теплоизоляции корпуса холодильника и дверей ввиду образования при горении токсичных веществ.

Произведено по заказу ОАО «КЗХ «Бирюса»,
660123, Российская Федерация, г. Красноярск, пр. им. газеты «Красноярский рабочий»,
29, 8-800-250-00-14, режим работы - пн-пт 04:00-13:00 (MSK)
www.biryusa.ru.

Изготовлено: Hefei Snowky Electric Co., Ltd.

No 369, Qingluan Road, Hefei Economic-Technological Development Zone Anhui 230601, PR, China

ТЕХНИЧЕСКИЕ ХАРАКТЕРИСТИКИ

Характеристики	Обозначение модели		
	Бирюса TD 530	Бирюса TD 563	Бирюса SBS 644 I
Номинальное напряжение, частота тока, В, Гц	220-240 ~, 50		
Номинальная потребляемая мощность, Вт	130	150	130
Номинальная потребляемая мощность в режиме оттаивания, Вт	210	210	210
Номинальный общий объем brutto, л	584	637	677
Полный полезный объем, л	529	552	623
Номинальный полезный объем холодильного отделения, л	212	207	307
Номинальный полезный объем морозильного отделения, л	189	223	291
Номинальный полезный объем винного отделения, л	128	-	-
Номинальный полезный объем в универсальном отделении, л	-	122	25
Масса нетто, кг, не более	121	96	103
Габаритные размеры, мм:			
ширина	911	911	1036
глубина	706	706	650
высота	1830	1830	1830
Установленный срок службы, лет, не менее	10		
Корректированный уровень звуковой мощности, дБА, не более	42	42	38
Класс энергетической эффективности	A++	A+	A++
Климатический класс	N, ST, T	SN, N, ST, T	SN, N, ST, T
Номинальная замораживающая способность, кг/24ч	10	12	20
Потребление энергии в сутки, кВт • ч/24ч	0,92	1,36	0,97
Система No Frost	Да	Да	Да
Количество компрессоров	1	1	1
Тип компрессора	Инверторный	Инверторный	Инверторный

Гарантийная карта



Уважаемый Покупатель!

Благодарим Вас за выбор изделия торговой марки «Бирюса»!

Условия гарантии:

Гарантийные обязательства завода-изготовителя разработаны на основании действующего законодательства Российской Федерации.

На приборы установлен гарантийный срок один год.

В течение гарантийного срока в случае обнаружения в приборе недостатка, изготовитель (продавец) обязуется удовлетворять требования потребителя, предусмотренные Законом РФ «О защите прав потребителей».

Во избежание недоразумений убедительно просим Вас внимательно изучить правила и условия эксплуатации и хранения изделий, условия гарантийных обязательств, а также проверить правильность заполнения гарантийной карты.

Гарантийная карта действительна только при наличии правильно и чётко указанных: модели, серийного номера изделия, даты изготовления и продажи, чётких печатей фирмы-продавца, подписи покупателя. Серийный номер и модель изделия должны соответствовать указанным в гарантийной карте.

Срок гарантийного обслуживания исчисляется со дня продажи прибора. В случае, если дату продажи установить невозможно, в соответствии с Законом РФ «О защите прав потребителей» гарантийный срок исчисляется с даты изготовления изделия. Для подтверждения даты покупки изделия при гарантийном ремонте или предъявлении иных требований, предусмотренных Законом РФ «О защите прав потребителей», убедительно просим Вас сохранять сопроводительные документы (чек, квитанцию, правильно и чётко заполненную гарантийную карту, иные документы, подтверждающие дату и место покупки). Любые претензии по качеству изделия рассматриваются только после предварительной проверки качества изделия представителем авторизованного сервисного центра «Бирюса».

ВНИМАНИЕ! При покупке прибора проверьте вместе с продавцом его работоспособность, комплектность, указанную в руководстве по эксплуатации, отсутствие механических повреждений. Завод-изготовитель не несёт ответственности за механические повреждения прибора и его некомплектность в случае их возникновения после передачи потребителю.

Ремонт прибора производится по месту эксплуатации или в гарантийной мастерской. Доставка прибора в гарантийную мастерскую для ремонта, замена и возврат его потребителю осуществляется силами и за счёт продавца (изготовителя) или организации, выполняющей функции продавца (изготовителя) на основании договора с ним.

Талоны №1, №2, №3 и №4 на гарантийный ремонт изымаются механиком после выполнения ремонта в период гарантийного срока с заменой узлов и деталей, а так же при проведении работ по регулировке и техническому обслуживанию прибора в период гарантийного срока без замены узлов и деталей.

При изъятии талонов механиком гарантийной мастерской требуйте записи данных на корешке талона.

ГАРАНТИЙНОЕ ОБСЛУЖИВАНИЕ НЕ РАСПРОСТРАНЯЕТСЯ ПРИ:

несоблюдении потребителем правил транспортировки, хранения, установки, ухода, требований безопасности и эксплуатации, предусмотренных руководством по эксплуатации;

проведении ремонта лицами, не уполномоченными предприятием-изготовителем на выполнение гарантийного обслуживания;

неисправностях, вызванных экстремальными условиями или действием непреодолимой силы (пожар, стихийное бедствие и т.д.);

повреждении или нарушении нормальной работы, вызванными действиями бытовых насекомых и грызунов, воздействием иных посторонних факторов, а также вследствие существенных нарушений технических требований, оговоренных в руководстве по эксплуатации, в том числе нестабильности параметров электросети, установленных ГОСТ 13109-97.

Гарантия не распространяется на сосуды, облицовку сосудов, ручки дверей, стеклблок двери, шторку крышки, замок камеры.

Информацию о телефонах и адресах авторизованных сервисных центров Вы можете найти на нашем сайте www.biryusa.ru, либо отсканировав QR-код.

Если у Вас возникнут вопросы, связанные с качеством или сервисным обслуживанием продукции «Бирюса», Вы можете обратиться в отдел сервисного обслуживания по телефону **8 800 250 0014** (бесплатный звонок из любого региона РФ), **режим работы - пн-пт 04:00-13:00 (MSK)**, либо направив обращение на электронную почту service@biryusa.ru.

Модель

Серийный номер

Дата изготовления

Штамп приемщика

Наименование торгующей организации

Дата продажи

М.П.

С условиями гарантийных обязательств ознакомлен, претензий к комплектации и внешнему виду не имею

Ф.И.О. покупателя, подпись

Корешок талона необходимо обязательно заполнить и оставить у потребителя

Корешок талона № 1 на
гарантийный ремонт

Корешок талона № 2 на
гарантийный ремонт

Корешок талона № 3 на
гарантийный ремонт

Корешок талона № 4 на
гарантийный ремонт

Изыят _____ дата изъятия _____

Изыят _____ дата изъятия _____

Изыят _____ дата изъятия _____

Изыят _____ дата изъятия _____

Исполнитель _____ фамилия _____

Исполнитель _____ фамилия _____

Исполнитель _____ фамилия _____

Исполнитель _____ фамилия _____

Выполнены работы _____

Выполнены работы _____

Выполнены работы _____

Выполнены работы _____



ТАЛОН № 1 на гарантийный ремонт

модель _____

серийный № _____

дата изготовления _____

дата продажи _____ М.П. _____



ТАЛОН № 2 на гарантийный ремонт

модель _____

серийный № _____

дата изготовления _____

дата продажи _____ М.П. _____



ТАЛОН № 3 на гарантийный ремонт

модель _____

серийный № _____

дата изготовления _____

дата продажи _____ М.П. _____



ТАЛОН № 4 на гарантийный ремонт

модель _____

серийный № _____

дата изготовления _____

дата продажи _____ М.П. _____

Описание ремонта _____

Подпись мастера _____

Подпись клиента _____

Описание ремонта _____

Подпись мастера _____

Подпись клиента _____

Описание ремонта _____

Подпись мастера _____

Подпись клиента _____

Описание ремонта _____

Подпись мастера _____

Подпись клиента _____



«Бирюса» өнімдерін таңдағаныңыз үшін алғысымызды білдіреміз!

Авторизацияланған сервис орталықтарының телефондары мен мекенжайлары туралы ақпаратты www.biryusa.ru сайтымызда немесе QR-кодты сканерлеп таба аласыз.

Пайдалана бастау алдында осы нұсқаулықпен мұқият танысуға кеңес береміз!

МАЗМҰНЫ

ЖАЛПЫ МӘЛІМЕТТЕР	24
ПАЙДАЛАНУҒА ДАЙЫНДЫҚ	24
ҚАУІПСІЗДІК ТАЛАПТАРЫ	28
ЖИЫНТЫҚТАЛЫМЫ	29
ПАЙДАЛАНУ	31
АЗЫҚ-ТҮЛІКТЕРДІ САҚТАУ ЖӨНІНДЕ ҰСЫНЫМДАР	38
ҚЫЗМЕТ КӨРСЕТУ ЖӘНЕ КҮТУ	38
ЫҚТИМАЛ АҚАУЛЫҚТАР ЖӘНЕ ОЛАРДЫ ЖОЮ ТӘСІЛДЕРІ	38
КӘДЕГЕ ЖАРАТУ	39
ТЕХНИКАЛЫҚ СИПАТТАМАЛАРЫ	40
КЕПІЛДІК КАРТАСЫ	42



Құрылмасы үнемі жетіле түседі, сондықтан осы нұсқаулықта көрсетілмеген кейбір өзгертулері болуы мүмкін.

ЖАЛПЫ МӘЛІМЕТТЕР

«Бирюса» тұрмыстық тоңазытқыштар-мұздатқыштар (бұдан әрі мәтін бойынша - тоңазытқыштар) азық-түлікті қысқа мерзімге сақтауға және сусындарды балғын тағамдық өнімдерді сақтауға арналған бөлімде суытуға, мұздатылған тағамдық өнімдерді сақтауға арналған бөлімде мұздатылған азық-түліктерді мұздатуға және сақтауға арналған.

Тоңазытқыштардың түс сызықтарының белгіленуін ажырату:

«I» - «Тот баспайтын болат» түс сызығы.

«SG» - «Күміс шыны» түс сызығы.

Тоңазытқыштар КО ТР 004/2011, КО ТР 020/2011, ЕАЭО ТР 037/2016 талаптарына сай келеді.

ПАЙДАЛАНУҒА ДАЙЫНДЫҚ

Қаптаманы ашу

- Орам таспаларын кесіп тастаңыз, ораманы абайлап алыңыз.
- Тоңазытқыштың ішкі бөлшектерін орам материалдарынан босатыңыз.

НАЗАР АУДАРЫҢЫЗ!

- Тоңазытқышты тік қалпына орнатқаннан кейін қосудың алдында кемінде 30 минут күту қажет. Бірден қосу тоңазытқыш агрегатының істен шығуына әкелуі мүмкін!
- Егер тоңазытқыш 0 °С-тан төмен температурада сақталса немесе тасымалданса, оны қоспас бұрын оны бөлме температурасында кемінде 8 сағат ашық есіктермен ұстау керек! Қыздырылмаған тоңазытқышты желіге қосу компрессордың сыналануына әкелуі мүмкін!

Орнату

- Тоңазытқыш тікелей күн сәулесі түсетін жерге, жарық беретін және қыздыратын аспаптардан (газ және электр плиталары, пештер, жылыту радиаторлары) кемінде 50 см қашықтықта орнатылуы тиіс.
- Ауа айналымын қамтамасыз ету үшін тоңазытқыштың айналасындағы бос орын барлық жағынан кемінде 10 см болуы тиіс.
- Тоңазытқыштың үстінде кемінде 30 см бос орын болуы керек.

НАЗАР АУДАРЫҢЫЗ!

- Тоңазытқыш орнатылған үй-жайдағы қоршаған ауа температурасы: TD 530: от 16 до 43 °С; TD 563: от 10 до 43 °С.
- Үй-жайдағы ауаның салыстырмалы ылғалдылығы 75%-дан аспауы керек.
- Тоңазытқышты текшеге орнатуға немесе жиһаз ішіне салуға тыйым салынады.

Теңестіру

Тоңазытқышты көлденеңінен туралау реттеу тіректерін бұрау немесе бұрап алу арқылы жүзеге асырылады.

НАЗАР АУДАРЫҢЫЗ!

Тұрақсыз орнатылған тоңазытқыш жұмыс істегенде шуылдауы мүмкін!

Тоңазытқышты пайдалануға қажетті ең аз жалпы кеңістік

Үлгісі	Қажетті кеңістіктің өлшемдері, мм		С, °
	А	В	
TD 530	1661	1151	149
TD 563	1661	1151	149
SBS 644	1893	1110,8	149

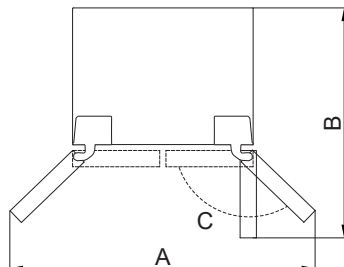

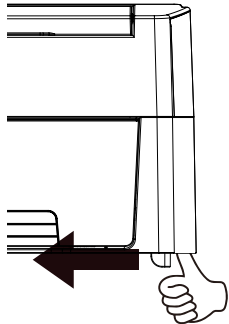
- Тазалау** Тоңазытқышты тасымалдаудан кейін жұмыс жағдайына келтіру үшін қажетті уақытты гигиеналық тазалау үшін пайдалануға болады. Тоңазытқыштың ішкі және сыртқы беттерін, сондай-ақ толымдаушыларды жылы сабынды суға малынған жұмсақ шүберекпен жуыңыз, таза сумен шайыңыз, құрғатыңыз, содан кейін тоңазытқышты ашық есіктермен бір сағат бойы желдетіңіз.
- HAZAP АУДАРЫҢЫЗ!**
- Тоңазытқышты жуу үшін құрамында қышқылдар және еріткіштер бар абразивті пасталар мен жуғыш құралдарды қолданбаңыз!
 - Жаңа тоңазытқыштың белгілі бір иісі бар, ол уақыт өте келе толығымен жоғалады.
- Қосу**
- Тоңазытқышты 50 Гц жиіліктегі және номиналды кернеуі 220 В бастап 240 В дейін айнымалы ток желісіне қосу керек (тоңазытқыш 198 В-тан 264 В-қа дейінгі кернеу кезінде қалыпты жұмыс істей алады). Тоңазытқышты көрсетілген параметрлерге сәйкес келмейтін желіге қосу оның істен шығуына әкелуі мүмкін. Егер желідегі кернеу ұсынылған параметрлерге сәйкес келмесе, тұрмыстық электр құрылғыларымен жұмыс істеуге арналған, кемінде **1600 ВА** толық іске қосу қуатына есептелген кернеу тұрақтандырғышын орнату қажет (мамандандырылған дүкенде сатып алынады).
 - Тоңазытқыштар «I» класты электр тогының зақымдануынан қорғау түрі бойынша шығарылады (жерге қосу сымымен), сондықтан тоңазытқыштарды тек жерге тұйықталған электр желісіне қосуға болады. Егер розетка тоңазытқыштың қуат сымының айырына сәйкес келмесе, онда қорғаныс класы I розетканы орнату үшін білікті электршімен байланысу керек.
- Өнімдерді орналастыру** Азық-түлікті тоңазытқышта тоңазытқышты электрмен қоректендіру желісіне қосқаннан кейін кемінде 4 сағаттан кейін орналастыру ұсынылады.
- TD 530 мұз генераторын орнату**
- Мұз генераторын алып тастау, оны тазалау, содан кейін оны бірінші рет пайдаланған кезде немесе ұзақ уақыт тоқтап тұрғаннан кейін орнына орнату ұсынылады.
 - Мұз генераторын алып шықпас бұрын тоңазытқыштың қуатын өшіріңіз.
 - Мұз сақтауға арналған контейнерді алып шығу үшін оны екі қолыңызбен мықтап ұстаңыз және көтеріңіз. Контейнерді орнына орнатпас бұрын оны мұқият тазалаңыз және құрғатыңыз.
 - Мұз сақтауға арналған контейнерді қайта орнатқан кезде, контейнердің түбін екі жағынан бағыттауыштар бойынша туралаңыз, оны бағыттауыштарға салыңыз және орнына сырғытыңыз.
- TD 563 мұз генераторын орнату**
- Мұз генераторын алу үшін мұз генераторын сыртқа қарай тарта отырып оң қолыңыздың бас бармағымен панельді солға және ішке қарай сырғытыңыз (суретті қараңыз).
 - Мұз генераторын орнатқан кезде алдымен оның сол жағын, содан кейін оң жағын орнатыңыз, содан кейін бүкіл панельді ішке қарай шертілгенге дейін итеріңіз.
- 
- HAZAP АУДАРЫҢЫЗ!**
- Мұз генераторы мұз текшелерін шығарғанда, сіз су қақпақшасының ысылдауын, мұз генераторға келіп түсетін судың дыбысын және құлаған мұз текшелерінің сыртылын естисіз. Судың еденге төгілуіне және су жинауға арналған түпқойманың зақымдалуына жол бермеу үшін оны уақтылы тазалап отыру маңызды.

Су құбырына қосылу

- Тоңазытқышты артқы жағынан төменде суық сумен жабдықтау жүйесіне қосыңыз : Минималды қысым: 1,4 бар; Максималды қысым: 6,9 бар. Мұз генераторының функциясын пайдаланған кезде су құбырының дұрыс жалғанғанын және су беру қақпақшасының ашық екенін тексеріңіз. Су көзіне қосылу үшін жеткілікті орын қалдырыңыз. Тоңазытқыш тұрақты режимде біраз уақыт жұмыс істегеннен кейін, мұз генераторы мұз дайындай бастайды. Суық су 5 сағат қалыпты жұмыс істегеннен кейін, ал мұз текшелері немесе ұсақталған мұз 12 сағаттан кейін қолжетімді болады.

НАЗАР АУДАРЫҢЫЗ!

- Тек ауызсу көзіне қосылыңыз.



Қорғаныс бекіткіші



1. Қорғаныс бекіткішін алыңыз.



Шаңнан қорғайтын қақпақша



2. Шаңнан қорғайтын қақпақшаны алыңыз.



3. Жұмсақ түтікті (PE) қосыңыз.



4. Қорғаныс бекіткішін орнатыңыз.

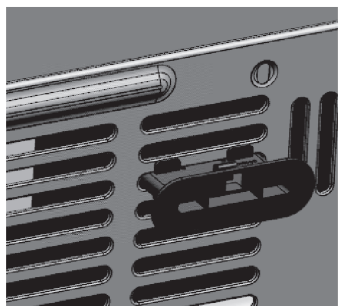

5. Тақтайшаны орнатыңыз.



6. Төсімде көрсетілгендей жұмсақ түтікті орнатыңыз.

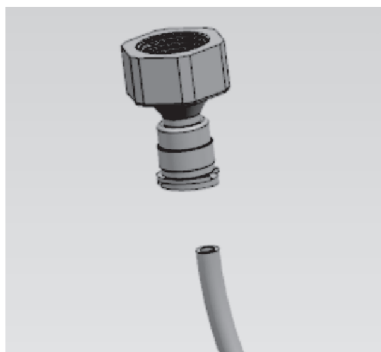

7. Су құбырының ұшы коннекторға салынғанына көз жеткізіңіз.



8. Бекітудің сенімділігіне көз жеткізіңіз.



9. Су құбырын кранға жалғаңыз (тығыздағыш таспаны қолданыңыз).

Ескертпелер

1. Су құбырын қосқаннан кейін ағып кетпеуін тексеріңіз.
2. Коннектор мен тақтайша полиэтилен пакетке салынған.

SBS 644 тасымалды мұз генераторы

- Тасымалды мұз генераторды бірінші рет пайдаланар алдында тазалау қажет.
1. Мұз генератордың жоғарғы қақпағынан суға арналған контейнерді алып шығыңыз.
 2. Контейнердегі белгіге сәйкес 100 мл ауыз су құйып алыңыз.
 3. Мұз генератордың жоғарғы қақпағындағы бір немесе екі саңылауына суды абайлап құйыңыз.
 4. Мұз генераторын мұздату бөлімшесіне мұз пайда болғанға дейін бірнеше сағатқа орнатыңыз.
 5. Мұз текшелерін алу үшін тұтқаларды сағат тілінің бағыты бойынша бұрыңыз. Дайын мұз текшелері төменгі түпқоймаға түседі. Тұтқаларды бастапқы күйіне қайтарыңыз.
 6. Түпқоймадан мұз текшелерін жинап алу үшін арнайы қалақшаны пайдаланыңыз.

Суға арналған контейнер

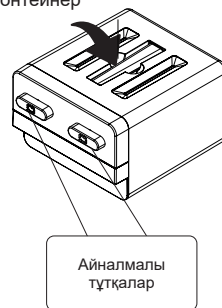

ҚАУІПСІЗДІК ТАЛАПТАРЫ

Қауіпсіздік ережелері

Тоңазытқышты пайдалану кезінде қауіпсіздік ережелерін сақтаңыз:

- Тоңазытқышты электр желісіне қоспас бұрын розетканың жарамдылығын және қуат сымы мен айырдың зақымдалмағанын тексеріңіз.
- Электр тоғымен зақымдану қауіптілігін болдырмау мақсатында қуаттың баусымы зақымданған кезде оны дайындаушы зауыттың өкілі немесе ұқсас білікті тұлға ауыстыруы тиіс.
- Төсеткізгіш бөліктердің тоңазытқыш корпусына тұйықталу белгілері болған кезде (металл бөліктерге тигенде шышу), тоңазытқышты желіден ажыратыңыз және ақаулықты жою үшін механикті шақырыңыз.
- Тоңазытқышқа және табиғи жерге қосылған құрылғыларға (газ плитасы, жылыту радиаторлары, су шүмектері) бір уақытта қол тигізбеңіз.
- Тоңазытқышты ішін және сыртын тазалау, тоңазытқыштың астындағы еденді жуу, ақаулықтарды жою кезінде желіден ажыратыңыз.

НАЗАР АУДАРЫҢЫЗ!

- **Физикалық, жүйке немесе психикалық ауытқулары немесе тәжірибе мен білімдерінің жетіспеушіліктері бар болған адамдар (балаларды қоса) бақылауда болса немесе оларға осы тоңазытқышты пайдалану туралы олардың қауіпсіздігіне жауапты тұлғамен нұсқамалық жүргізілген жағдайларды қоспағанда, осы тоңазытқыш ондай адамдардың пайдалануына тағайындалмаған!**
- **Тоңазытқышпен ойнауға жол бермеу мақсатында балаларды бақылау керек!**
- **Тоңазытқыш жүйесі контурының зақымдалуына жол бермеңіз!**
- **Тоңазыту жүйесін саңылаусыздандыру кезінде үй-жайды жақсылап желдетіңіз және ашық жалынды қолданбаңыз!**
- **Тоңазытқыштың корпусында орналасқан желдеткіштерді жаппаңыз!**
- **Еріту процесін тездету үшін, өндіруші ұсынған тәсілдерден басқа механикалық құрылғыларды немесе өзге құралдарды қолданбаңыз!**
- **Егер олар өндіруші ұсынған тип болмаса, азық-түлік сақтау бөлімдерінің ішінде электр құрылғыларын пайдаланбаңыз!**

Тоңазытқыш дұрыс жұмыс істеуі және сізге ұзақ уақыт қызмет етуі үшін бірқатар шектеулерді сақтау керек:

Тыйым САЛЫНАДЫ!

- **Тоңазытқышты көлденең күйінде тасымалдау! Талаптарды сақтамау компрессордың зақымдануына әкеп соқтыруы мүмкін!**
- **Тоңазытқышты ылғалдылығы жоғары бөлмелерде (төбесі, қабырғалары және бөлмедегі заттар ылғалмен жабылған), сондай-ақ өткізгіш едендері бар бөлмелерде қолданбаңыз! Тоңазытқыш - бұл ең алдымен электрлік құрылғы және оны жоғары ылғалдылықта пайдалану электр тогының тұйықталуына немесе соғуына әкелуі мүмкін!**
- **Тоңазытқышты электр желісіне қосу үшін бейімдегіштерді, қосқыштарды, тістерді және ұзартқыш сымдарды қолданбаңыз, себебі олар өртке әкелуі мүмкін!**
- **Жұмыс кезінде тоңазытқыштың компрессорын ұстамаңыз, себебі ол жұмыс кезінде 90 °C температурасына дейін қыздырылады!**
- **Тоңазытқышта өрт шығуы мүмкін электр жылыту аспаптарын орнатпаңыз!**
- **Тоңазытқыштың электр сызбасына сұйықтықтың тиюіне жол бермеу үшін сұйықтықтары бар сыйымдылықты тоңазытқыш үстіне қоймаңыз!**
- **Тоңазытқыштың құрылымына өз бетіңізше өзгерістер енгізбеңіз! Бұл тоңазытқыштың бұзылуына немесе дұрыс жұмыс істемеуіне әкелуі мүмкін! Тоңазытқыштың электр тізбегін бұзу қысқа тұйықталуға және соның салдарынан өртке әкелуі мүмкін!**
- **Тоңазытқышты ағаш жәшіктерге, үстелдерге, орындықтарға және т. б. орнату.**

ЖИЫНТЫҚТАЛЫМЫ

Әрбір тоңазытқыштың жиынтықталымына пайдалану құжаттамасының жиынтығы кіреді: пайдалану нұсқаулығы, кепілдік картасы, энергия тиімділігі белгісі.

Тоңазытқыш жиынтықталымы

Бирюса TD 530

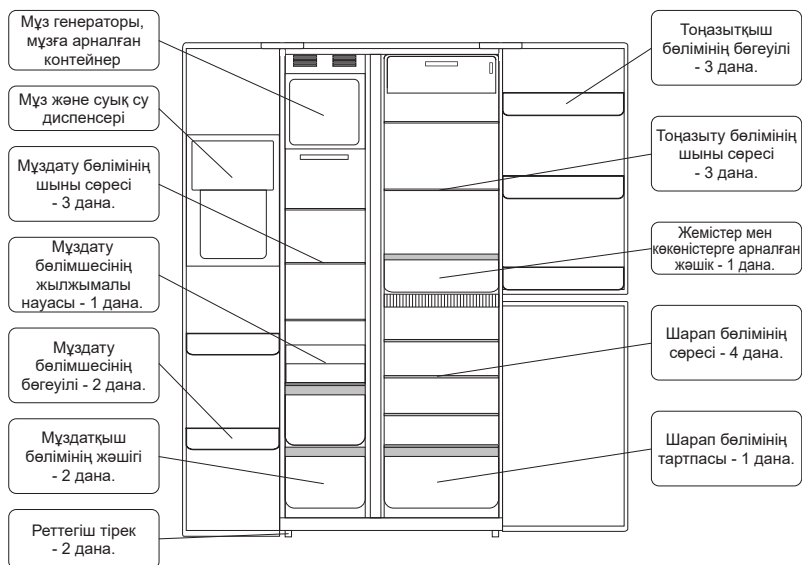

ҚАЗАҚША

Тоңазытқыш жиынтықталымы

Бирюса TD 563

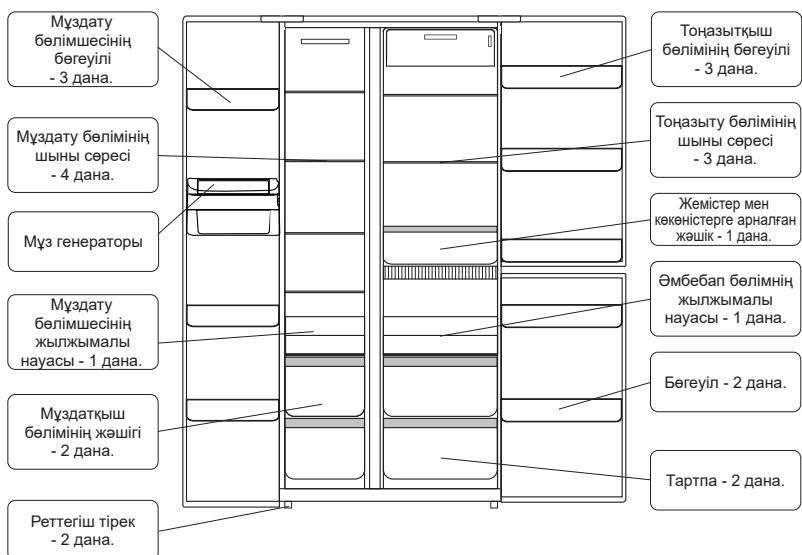

ЖИЫНТЫҚТАЛЫМЫ

Әрбір тоңазытқыштың жиынтықталымына пайдалану құжаттамасының жиынтығы кіреді: пайдалану нұсқаулығы, кепілдік картасы, энергия тиімділігі белгісі.

Тоңазытқыш
жиынтықталымы

Бирюса SBS 644

КАЗАҚША

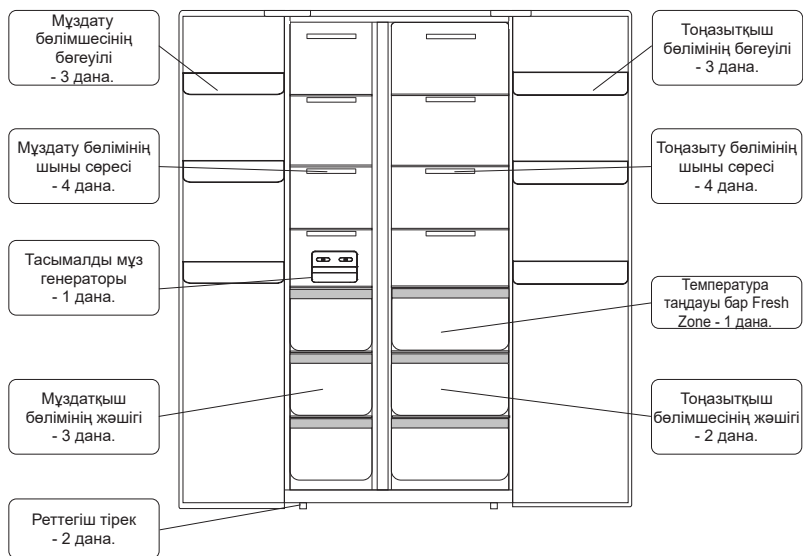

ПАЙДАЛАНУ

БИРЮСА TD 530

Тоңазытқышты іске қосу

- Қуат баусымын жалғаңыз және қуат ажыратқышын қосыңыз.
- Қуат бірінші рет қосылған кезде экранда әр бөлімде әдепкі орнатылған температура көрсетіледі (тоңазытқыш бөлімде орнатылған температура 5°C, мұздатқыш бөлімде - 18°C құрайды). Температурасы реттелетін бөлімде орнатылған температура 12°C құрайды), ал мұздатқыш бөлімдегі әдепкі температура көрсету аймағындағы температура ретінде көрсетіледі.

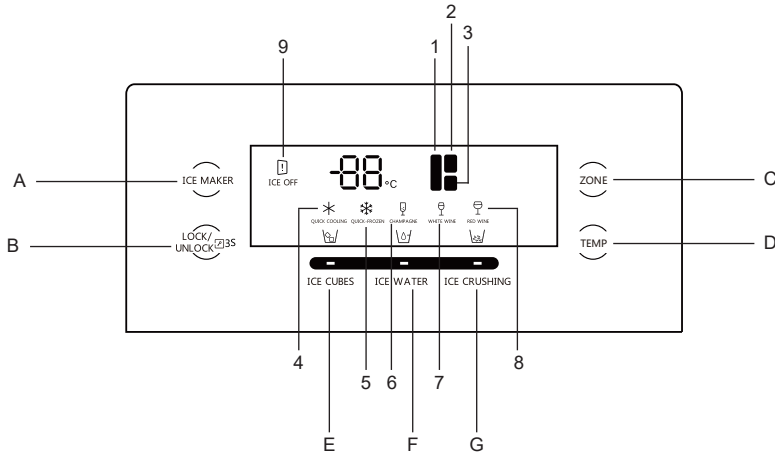

- «Есік тиісті түрде жабылған» күйде, егер осы уақыт ішінде дисплейде ешқандай операция болмаса, экран 60 секундтан кейін қараңғыланады.

Индикаторлар

- 1 - Мұздатқыш бөлімшесінің индикаторы.
- 2 - Тоңазытқыш бөлімшесінің индикаторы.
- 3 - Шарап бөлімінің индикаторы.
- 4 - «Супер салқындату» режимінің индикаторы.
- 5 - «Супер мұздату» режимінің индикаторы.
- 6 - «Шампан» режимінің индикаторы.
- 7 - «Ақ шарап» режимінің индикаторы.
- 8 - «Қызыл шарап» режимінің индикаторы.
- 9 - Мұз генераторын өшіру индикаторы.

Басқару түймелері

- A - Мұз генераторын қосу/өшіру батырмасы.
- B - Басқару панелін бұғаттау/бұғаттан ашу батырмасы.
- C - Бөлімді таңдау батырмасы.
- D - Таңдалған бөлімдегі температураны реттеу батырмасы.
- E - Мұз текшелерін беру батырмасы.
- F - Салқындатылған су беру батырмасы.
- G - Ұсақталған мұз беру батырмасы.

- Басқару панелін бұғаттау/ бұғаттан босату**
- Дисплей экранын «Бұғаттау/бұғаттан босату» үшін «Lock/Unlock» батырмасын 3 секунд басып тұрыңыз.
 - Егер 60 секунд ішінде қандай-да бір батырмалар басылмаса, дисплей экраны ешеді.
- Тоңазытқыштың жұмыс режимдері**
- Қажетті бөлімді таңдау үшін «Zone» батырмасын ретпен басу керек. Таңдалған бөлімнің индикаторы үздіксіз жыпылықтайтын болады.
- Тоңазыту бөлімінде температураны орнату**
- «Темр» батырмасын басқан кезде тоңазытқыш камерадағы температура қадаммен 02°C-тан 08 °C -қа дейін өзгереді: 05 — 04 — 03 — 02 — 02+Суперсалқындату — 08 — 07 — 06 — 05.
 - «Темр» батырмасын 8 секунд басқан кезде тоңазытқыш камераның салқындату функциясы өшіріледі. Бұл ретте температура дисплейінде « -- -- » көрсетіледі. Тоңазытқыш бөлімінің салқындату функциясын іске қосу үшін «Темр» батырмасын 5 секунд басып ұстап тұрыңыз.
- Мұздату бөлігіндегі температураны орнату**
- «Темр» батырмасын басқан кезде мұздатқыш камерадағы температура -18 — -19 — -20 — -21 — -22 — -23 қадаммен - 23 °C - тан-15 °C-қа дейін, -15 — -16 — -17 — -18 қадаммен -23+Супер мұздатуға өзгереді.
- Шарап бөлімінде температураны орнату**
- «Темр» батырмасын басқан кезде шарап бөліміндегі температура қадаммен 05 °C-тан 16 °C-қа дейін өзгереді: 12 Ақ шарап — 11 Ақ шарап — 10 Ақ шарап — 09 Ақ шарап — 08 Шампан — 07 Шампан — 06 Шампан — 05 Шампан — 16 Қызыл шарап — 15 Қызыл шарап — 14 Қызыл шарап — 13 Қызыл шарап - 12 Ақ шарап.
 - «Темр» батырмасын 8 секунд басқан кезде шарап бөлмесінің салқындату функциясы өшіріледі. Бұл ретте температура дисплейінде «-- --» көрсетіледі.
 - Шарап бөлімінің салқындату функциясын іске қосу үшін «Темр» батырмасын 5 секунд бойы басып ұстап тұрыңыз.
 - Температура орнатылғаннан кейін шарап бөлімінде температура диапазонына сәйкес келетін индикатор жанады:
 - «Қызыл шараптар» үшін - 13 °C-тан 16 °C-қа дейін;
 - «Ақ шараптар» үшін - 9 °C-тан 12 °C-қа дейін;
 - «Шампан» үшін - 5 °C-тан 8 °C-қа дейін.
- «Супер салқындату» режимі**
- Режимді қосу үшін «Zone» батырмасын пайдаланып тоңазытқыш бөлімін таңдау керек. «Темр» батырмасын ретпен басу арқылы «4» индикаторы жанған кезде «Супер салқындатуды» орнату керек. Өшіру үшін — процедураны қайталаңыз.
- «Супер мұздату» режимі**
- Режимді қосу үшін «Zone» батырмасын пайдаланып мұздатқыш бөлімін таңдау керек. «Темр» батырмасын ретпен басу арқылы «Супер мұздату» параметрін орнату керек, бұл ретте «5» индикаторы жанады. Өшіру үшін — процедураны қайталаңыз.
- Мұз генераторын қосу және өшіру**
- Тоңазытқыш қосылған кезде мұз генераторы әдепкі бойынша қосылады, бұл ретте «9» индикаторы сөнеді. «ICE MAKER» батырмасын 3 секунд басқан кезде мұз дайындау функциясы өшіріледі, «9» индикаторы жанады.
- Мұз және суға арналған диспенсер**
- Мұз текшелерін немесе ұсақталған мұзды пайдаланған кезде, өтінеміз жылу оқшаулағыш қақпақты алыңыз. Басқа жағдайларда жылу оқшаулағыш қақпақтың орнында екеніне көз жеткізіңіз. Жаңа тоңазытқышты пайдаланған кезде судың ағып кетуіне мүмкіндік беру үшін мұз мөлшерлегішінің батырмасын алғашқы бірнеше секунд бойы басып ұстап тұрыңыз. Ішу үшін қолданбас бұрын алғашқы 1-2 литр суды төгіп тастаңыз. Бұл жүйеге кіруі мүмкін кез келген барлық ластануларды жоюға көмектеседі. Мұз генераторынан мұздың алғашқы үлесін санитарлық себептермен тағамға қолдануға болмайды.
- Мұз генераторы**
- Мұз генераторы мен мұзды сақтауға арналған бөлім мұздатқыш камераның жоғарғы жағында орналасқан. Мұз генераторын пайдаланған кезде ажыратқыштың қосұлы екеніне және сумен берудің қосылғанына көз жеткізіңіз. Осыдан кейін мұз генераторы мұзды автоматты түрде дайындай бастайды. Мұзды сақтауға арналған бөлім толған кезде мұз жасау процесі автоматты түрде тоқтайды.
 - Мұз генераторы әр 24 сағат сайын шамамен 1500 грамм мұз шығаруға қабілетті. Мұздатқыш камерадағы температура қалаулыға жеткенде, мұз генераторы мұздың алғашқы үлесін бірнеше сағат ішінде дайындайды.

Мұз және салқындатылған су беру

- Салқындатылған су беру уақытын орнату — Әдепкі бойынша сумен толтыру уақыты 5 секундты құрайды. Қуат әр ретте өшірілгеннен кейін ол әдепкі уақытқа оралады. Су беру уақытын өзгерту үшін «ICE WATER» батырмасын 3 секунд басыңыз, содан кейін «ICE WATER» батырмасын кезекпен басу арқылы уақытты 0,5 секунд қадаммен 0-ден 10 секундқа дейінгі диапазонда орнатыңыз. Дисплей әдепкі бойынша 50 мәнін көрсетеді (5 секундқа тең). Әр басқаннан кейін мән 5-ке артады, бұл 0,5 секундқа сәйкес келеді. Дисплейдегі максималды 99 мәні 10 секундқа сәйкес келеді.
- Салқындатылған су беру — Салқындатылған су беру үшін тиісті индикатор жанған кезде «ICE WATER» батырмасын басыңыз. Осыдан кейін ыдысты диспенсерге әкеліп, оны басыңыз. Салқындатылған судың қажетті мөлшерін алыңыз, содан кейін диспенсерді босатыңыз.
- Ұсақталған мұзды беру — Ұсақталған мұзды беру үшін «ICE CRUSHING» батырмасын басыңыз, бұл кезде тиісті индикатор жанады. Осыдан кейін ыдысты диспенсерге әкеліп, оны басыңыз. Салқындатылған судың қажетті мөлшерін алыңыз, содан кейін диспенсерді босатыңыз.
- Мұз текшелерін беру — Мұз текшелерін беру үшін «ICE CUBE» батырмасын басыңыз, бұл кезде тиісті индикатор жанады. Осыдан кейін ыдысты диспенсерге әкеліп, оны басыңыз. Мұздың қажетті мөлшерін жинаңыз, содан кейін диспенсерді босатыңыз.

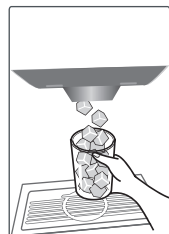
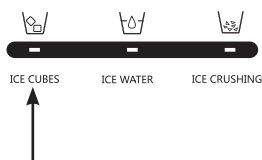
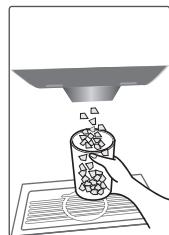
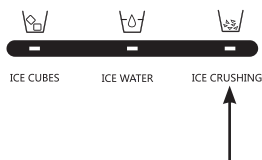
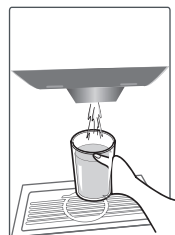
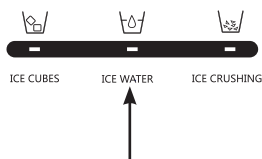

НАЗАР АУДАРЫҢЫЗ!

- Мұз бен салқындатылған су беру мұздатқыш бөлімнің есігі толығымен жабылған кезде ғана мүмкін болады. Егер су немесе мұз беру процесінде мұздатқыш бөлімнің есігі ашық болса, процесс автоматты түрде тоқтайды.
- Сынған кезде жарақат алмау үшін мұз текшелерін сынғыш ыдыста пайдаланбаңыз.
- Ұсақталған мұз қолыңызға зақым келтірмеуі үшін мұз мөлшерлегішін саусақтарыңызбен ұстамаңыз.

ПАЙДАЛАНУ

БИРЮСА TD 563

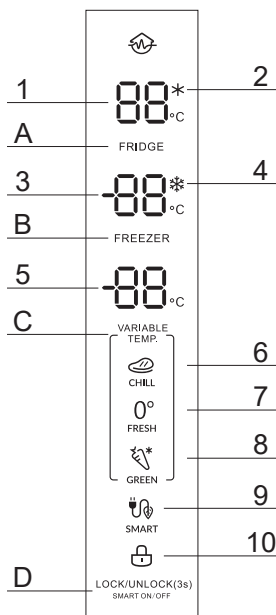

- Индикаторлар**
- 1 - Тоңазытқыш бөліміндегі температура индикаторы.
 - 2 - «Супер салқындату» режимінің индикаторы.
 - 3 - Мұздатқыш бөліміндегі температура индикаторы.
 - 4 - «Супер мұздату» режимінің индикаторы.
 - 5 - Әмбебап бөлімдегі температура индикаторы.
 - 6 - «Салқындату» режимінің индикаторы.
 - 7 - «Балғындық» режимінің индикаторы.
 - 8 - «Жасыл» режимінің индикаторы.
 - 9 - Интеллектуалды режим индикаторы.
 - 10 - Дисплейді бұғаттау индикаторы.

- Басқару түймелері**
- A - Тоңазытқыш бөлімін басқару батырмасы.
 - B - Мұздатқыш бөлімін басқару батырмасы.
 - C - Әмбебап бөлімді басқару батырмасы.
 - D - Бұғаттау және интеллектуалды режимді басқару батырмасы.

 - «Инверторлық компрессор»

- Басқару панелінің бұғаттау/бұғаттан босату**
- «Lock/Unlock» батырмасын 3 секунд басқан кезде басқару панелі бұғатталады, бұл кезде «10» индикаторы жанады. Басқару панелінің бұғатын ашу үшін «Lock/Unlock» батырмасын 3 секунд ішінде қайтадан басу керек, индикатор сөнеді.
- Тоңазыту бөлігінде температураны орнату**
- «FRIDGE» батырмасын басқан кезде тоңазытқыш камерадағы температура мынадай қадаммен 02 °C-тан 08 °C-қа дейін өзгереді: 05 — 04 — 03 — 02 — Суперсалқындату — 08 — 07 — 06 — 05.
 - «FRIDGE» батырмасын 5 секунд басқан кезде тоңазытқыш камераның салқындату функциясы өшіріледі. Бұл ретте температура дисплейінде « -- » көрсетіледі. Тоңазытқыш бөлімінің салқындату функциясын қосу үшін «FRIDGE» батырмасын 5 секунд бойы басып ұстап тұрыңыз.
- Мұздату бөлігіндегі температураны орнату**
- «FREEZER» батырмасын басқан кезде мұздатқыш камерадағы температура -18 — -19 — -20 — -21 — -22 — -23 — қадаммен - 23 °C - тан -15 °C-қа дейін, — -15 — -16 — -17 — -18 қадаммен Супер мұздатуға өзгереді.
- Әмбебап бөлімде температураны орнату**
- «VARIABLE TEMP» батырмасын басқан кезде мұздатқыш камера -04 °C-тан 08 °C-қа дейін өзгереді: 02 — 01 — 00 «Балғындық» режимі — -01 — -02 — -03 — -04 «Салқындату» режимі — 08 — 07 — 06 — 05 — 04 «Жасыл» режимі — 03 — 02.
 - «VARIABLE TEMP» батырмасын 5 секунд басқан кезде әмбебап бөлімнің салқындату функциясы өшіріледі. Бұл ретте температура дисплейінде « -- » көрсетіледі. Әмбебап бөлімді салқындату функциясын іске қосу үшін «VARIABLE TEMP» батырмасын 5 секунд басып тұрыңыз.
- «Супер салқындату» режимі**
- Режимді қосу үшін «FRIDGE» батырмасын кезекпен басу арқылы «Супер салқындатуды» орнату керек, бұл кезде «2» индикаторы жанады.
 - Өшіру үшін — «FRIDGE» батырмасын тағы бір рет басыңыз.
- «Супер мұздату» режимі**
- Режимді қосу үшін «FREEZER» батырмасын кезекпен басу арқылы «Супер мұздатуды» орнату керек, бұл кезде «4» индикаторы жанады.
 - Өшіру үшін — «FREEZER» батырмасын тағы бір рет басыңыз.
- «Салқындату» режимі**
- Режимді қосу үшін - 04 мәніне дейін «VARIABLE TEMP» батырмасын басу керек, бұл кезде «6» индикаторы жанады. Режим тағамды қысқа мерзімде мұздатуға арналған. Әмбебап бөлімнің температурасы өзгерген кезде режим автоматты түрде өшеді.
- «Балғындық» режимі**
- Режимді қосу үшін «VARIABLE TEMP» батырмасын 00 мәніне дейін басу керек, бұл кезде «7» индикаторы жанады. Режим балық және ет өнімдерін мұздатпай сақтауға арналған. Әмбебап бөлімнің температурасы өзгерген кезде режим автоматты түрде өшеді.
- «Жасыл» режимі**
- Режимді қосу үшін «VARIABLE TEMP» батырмасын 04 мәніне дейін басу керек, бұл кезде «8» индикаторы жанады. Режим көкөністер мен жемістерді сақтауға арналған. Әмбебап бөлімнің температурасы өзгерген кезде режим автоматты түрде өшеді.
- «Интеллектуалды» режимі**
- Режимді қосу үшін «Lock/Unlock» батырмасын бір рет басу керек, бұл кезде «9» индикаторы жанады. Бұл режимде тоңазытқыш бөлімінің температурасы 05-ке, мұздатқышта — -18-ге, әмбебап -02-ге қойылады. Кез келген бөлімде температура өзгерген кезде режим автоматты түрде өшеді, индикатор сөнеді.
 - Режимді өшіру үшін «құлыптау/құлыптан босату «Lock/Unlock» батырмасын қайтадан басу керек.

ПАЙДАЛАНУ

БИРЮСА SBS 644

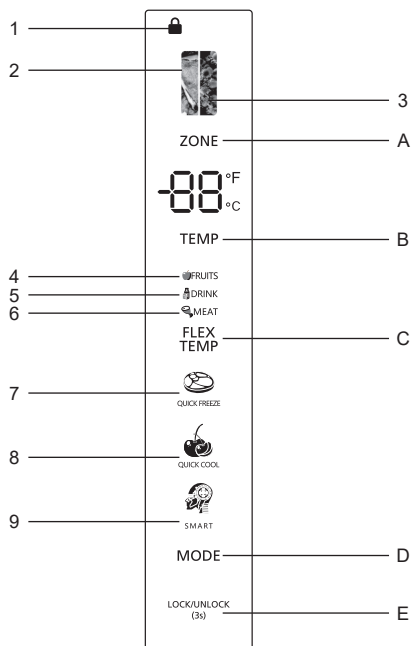

- Индикаторлар**
- 1 - Дисплейді бұғаттау индикаторы.
 - 2 - Мұздатқыш бөлімшесінің индикаторы.
 - 3 - Тоңазытқыш бөлімшесінің индикаторы.
 - 4 - «Жемістер» режимінің индикаторы.
 - 5 - «Сусындар» режимінің индикаторы.
 - 6 - «Ет» режимінің индикаторы.
 - 7 - «Супер мұздату» режимінің индикаторы.
 - 8 - «Супер салқындату» режимінің индикаторы.
 - 9 - Интеллектуалды режим индикаторы.

- Басқару түймелері**
- A - Бөлімді таңдау батырмасы.
 - B - Таңдалған бөлімшесіндегі температураны реттеу батырмасы.
 - C - Fresh Zone бөлімшесіндегі режимді таңдау батырмасы.
 - D - Қосымша режимдерді таңдау батырмасы.
 - E - Басқару панелін бұғаттау / бұғаттан ашу батырмасы.

Басқару тақтасын бұғаттау/ бұғаттан босату	<ul style="list-style-type: none"> • Дисплей экранын бұғаттау үшін «Lock/Unlock» батырмасын басыңыз және 3 секунд бойы басып тұрыңыз. «1» индикаторы жанады. Дисплей экранының бұғатын ашу үшін, тағы да «Lock/Unlock» батырмасын басып, 3 секунд бойы басып тұрыңыз. «1» индикаторы өшеді.
Тоңазыту/ мұздату бөлімшелерінде температураны орнату	<ul style="list-style-type: none"> • Қажетті бөлімшені таңдау үшін «ZONE» батырмасын ретпен басу керек. Таңдалған бөлімнің индикаторы үздіксіз жыпылықтайтын болады.
Тоңазыту бөлімінде температураны орнату	<ul style="list-style-type: none"> • Тоңазыту бөлімшесіндегі температура әдепкі бойынша 5°C құрайды. «TEMP» батырмасын басқан кезде тоңазыту бөлімшесіндегі температура 02°C-ден 08°C-ге дейін өзгереді.
Тоңазыту бөлімін сөндіру	<ul style="list-style-type: none"> • «ZONE» батырмасын 10 секунд бойы басқан кезде тоңазыту бөлігін салқындату функциясы өшіріледі. Бұл ретте температура дисплейінде «-- --» көрсетіледі. Тоңазыту бөлімінің салқындату функциясын іске қосу үшін "ZONE" батырмасын басып, 10 секунд ұстап тұрыңыз.
Мұздату бөлігіндегі температураны орнату	<ul style="list-style-type: none"> • Мұздату бөлімшесіндегі температура әдепкі бойынша -18°C құрайды. «TEMP» батырмасын басқан кезде мұздату бөлімшесіндегі температура -15°C-ден -23°C-ге дейінгі ауқымда өзгереді.
Fresh Zone-да температураны орнату	<ul style="list-style-type: none"> • Fresh Zone бөлімшесі үшін «ЖЕМИСТЕР», «СУСЫНДАР», «ЕТ» режимін таңдау үшін «FLEX TEMP» батырмасын басыңыз. • «СУСЫНДАР» режимі 0°C температурада жұмыс істейді • «Ет» режимі -4°C температурада жұмыс істейді • «ЖЕМИСТЕР» режимі 4°C температурада жұмыс істейді
Қосымша режимдер	<ul style="list-style-type: none"> • Қосымша режимдерді таңдау үшін «MODE» батырмасын ретпен басу қажет. Таңдалған режим индикаторы жанады.
«Супер мұздату» режимі	<ul style="list-style-type: none"> • Режимді таңдау кезінде өнімдерді мұздату процесін тездету үшін компрессор үздіксіз жұмыс істейді. Режим 24 сағаттан кейін немесе мұздату бөліміндегі температура -28°C жеткенде автоматты түрде өшіріледі. «Супертоңазыту» режимінің индикаторы сөндіріледі, мұздату бөлімшесі бұрын берілген температурада жұмысын жалғастырады.
«Супер салқындату» режимі	<ul style="list-style-type: none"> • Режимді таңдау кезінде тоңазыту бөлімшесіндегі температура 2°C деңгейінде белгіленеді. Режим әдепкі бойынша 2 сағат 30 минут бойы жұмыс істейді, содан кейін автоматты түрде өшіріледі. «Супертоңазыту» режимінің индикаторы сөндіріледі, тоңазытқыш бөлімшесі бұрын берілген температурада жұмысын жалғастырады..
«Интеллектуалды» режимі	<ul style="list-style-type: none"> • «Интеллектуалды» режимін таңдау кезінде тоңазыту бөлімшесі әдепкі бойынша 5°C температурада, ал мұздату бөлімшесі -18°C температурада жұмыс істейтін болады.

АЗЫҚ-ТҮЛІКТЕРДІ САҚТАУ ЖӨНІНДЕ ҰСЫНЫМДАР

- Тоңазытқыш ішіндегі температураға оның орналасқан жері, қоршаған орта температурасы, есіктің ашылу жиілігі әсер етуі мүмкін.
- Ерекше иісі бар немесе иісті оңай сіңіретін өнімдерді оралған күйінде, сұйықтықтарды - тек жабық күйінде сақтаңыз.
- Қажет болмаса тоңазытқыштың есігін ашпаңыз және оны ашық күйде ұзақ ұстамаңыз.
- Аспаптың тоңазытқышын плюс 10 °C төмен температурасы бар үй-жайда ұзақ уақытқа орнатқанда, ол тұрақсыз жұмыс істеуі мүмкін (тоңазытқыш бөлімінде температураның жоғарылауы мүмкін).

ҚЫЗМЕТ КӨРСЕТУ ЖӘНЕ КҮТУ

Тазалау

Тоңазытқыштың сенімді жұмысын және оңтайлы энергия тұтынуын қамтамасыз ету үшін тоңазытқышты мезгіл-мезгіл (6-10 айда бір рет) тазалау ұсынылады. Ол үшін:

1. Тоңазытқышты электр қуатының желісінен ажыратыңыз.
2. Тоңазытқыштан азық-түлікті, сондай-ақ толымдаушыларды (сөрелер, жәшіктер) алып шығарыңыз.
3. Тоңазытқыштың ішкі және сыртқы беттерін, сондай-ақ компоненттерді жылы сабынды суға малынған жұмсақ шүберекпен жуыңыз, таза сумен шайыңыз және құрғатыңыз.
4. Есіктері ашық тоңазытқышты бір сағат құрғатыңыз.

НАЗАР

АУДАРЫҢЫЗ!

Тоңазытқыштың ішкі және сыртқы беттерін тазалау үшін құрамында қышқылдар және еріткіштер бар абразивті пасталарды немесе жуғыш құралдарды қолданбаңыз!

Егер тоңазытқыш ұзақ уақыт бойы пайдаланылмаса, жағымсыз иістің алдын алу үшін одан азық-түліктерді алып тастау, тазалау және есіктерді ашық қалдыру ұсынылады.

ЫҚТИМАЛ АҚАУЛЫҚТАР ЖӘНЕ ОЛАРДЫ ЖОЮ ТӘСІЛДЕРІ

Ақаулық, сырттан білінуі	Ықтимал себебі	Ақаулықты анықтау және жою әдісі
Желіге қосылған тоңазытқыш жұмыс істемейді	Желіде кернеу жоқ	Желідегі кернеуді тексеру
	Розетканың айырман түйіспесі жоқ	Түйісуді қамтамасыз ету
Жұмыс істеп тұрған тоңазытқыштың сылдырлауы және тарсылы	Теріс орнатылған тоңазытқыш	Реттегіш тіректердің көмегімен тоңазытқыштың тұрақты қалпын реттеу
Тоңазытқыштағы иістер	Иіс шығаратын өнімдердің герметикалық емес қаптамасы	Тоңазытқышты жылы сабынды сумен шайыңыз, сүртіңіз және желдетіңіз
Бөлімшеде қырау қабаты түзіледі	Желдеткіш саңылауларының азық-түлікпен бұғатталмағанына көз жеткізіңіз. Есіктің соңына дейін жабылғанына көз жеткізіңіз.	Қырауды кетіру үшін «Қызмет көрсету және күтім» бөліміне жүгініңіз.
Ішіндегі тым жоғары температура	Мүмкін сіз есіктерді тым ұзақ немесе жиі ашық қалдырған боларсыз; немесе қандай да бір кедергіге байланысты есіктер ашық қалады; немесе аспап бүйірлерінде, артында және үстінде жеткіліксіз орынмен орнатылған	
Су еденге тамшылайды	Суға арналған түпқойма (шкафтың артқы қабырғасында орнатылған) дұрыс емес орнатылуы мүмкін немесе ағызу келтеқұбыры (компрессор бөлігінің жоғарғы бөлігінің үстінде орналасқан) суды түпқоймаға бағыттау үшін дұрыс емес орналасуы мүмкін.	Түпқойма мен ағызу келтеқұбырын тексеру үшін тоңазытқышты қабырғадан жылжыту керек
Тоңазытқышты жарықтандыру жұмыс істемейді	Жарықдиодты шам зақымдалуы мүмкін	Басқару жүйесі шамдарды сөндірген болуы мүмкін, себебі есік ұзақ уақыт ашық болды. Жарықтандыруды қосу үшін есікті жабыңыз және қайтадан ашыңыз.

Басқа ақаулар туындаған жағдайда уәкілетті қызмет көрсету орталығына хабарласыңыз.

Тоңазытқыш жұмысының барысында:

- температураның реле тетіктерінің іске қосылу шертпелері;
 - тоңазытқыш жүйе тетікшелері арқылы айналатын салқындатқыш агент сылдыры;
 - материалдық температуралық деформациялануы кезіндегі жеңіл сыртылдау.
- Осы дыбыстар қандай да бір ақаумен байланысты емес және олардың функционалдық сипаты бар.

Ақаулық туындаған жағдайда тоңазытқыштың басқару тақтасында қате коды немесе тиісті индикация пайда болады (төмендегі кестелерді қараңыз). Егер басқару тақтасында ақаулық туралы ақпарат пайда болса, оны жою үшін уәкілетті қызмет көрсету орталығына хабарласу керек.

Қате коды	Ақаулықтардың сипаттамасы
FS	Мұздатқыш камера датчигінің ақаулығы
rh	Қоршаған орта температура датчигінің ақаулығы
rS	Тоңазытқыш датчигінің ақаулығы
bS	Айнамылы температура датчигінің ақаулығы
IC	Мұз түзілу датчигінің ақаулығы
dS	Жібіту датчигінің ақаулығы
dH	Жібіту мәселесі
CO	Байланыс ақауы
FF	Мұздатқыш камерасы желдеткішінің ақаулығы
CF	Конденсатор желдеткішінің ақаулығы

КӘДЕГЕ ЖАРАТУ

Белгіленген қызмет ету мерзімі өткеннен кейін дайындаушы кәсіпорын тоңазытқыштың қауіпсіз пайдаланылуы үшін жауап бермейді, сондықтан үш жылда кемінде бір рет шеберхананың маманын электр және өрт қауіпсіздігін қамтамасыз ету мақсатында оның электр сымдарын профилактикалық тексеру немесе жөндеу үшін шақыру ұсынылады.

Егер сіздің тоңазытқышыңызды болашақта пайдалану мүмкін болмаса, оны келесі түрде жарамсыз күйге келтіруді ұсынамыз:

- ашаны желіден ажыратып, сымды кесіңіз;
- тоңазытқыштың корпусы мен есіктің корпусы жергілікті әкімшілік белгілеген ережелер мен талаптар бойынша тұрмыстық және өнеркәсіптік қалдықтар полигондарында көмілуі тиіс;
- компрессор, тоңазытқыш қондырғы, іске қосу релесі, электр сымдары қара және түсті металдардың сынықтары ретінде жойылуы мүмкін.

**ТҮЙЫМ
САЛЫНАДЫ!**

Күйдіру жылу оқшаулағыш корпусы және тоңазытқыш есігі байланысты білім беру жанған кезде ұятты заттар.

«Бирюса» КЗХ» ААҚ тапсырысы бойынша өндірілген,
660123, Ресей Федерациясы, Красноярск қ., «Красноярский рабочий» газеті ат. даңғ. 29,
www.biryusa.ru.

Өндірілген: Hefei Snowky Electric Co., Ltd.

No 369, Qingluan Road, Hefei Economic-Technological Development Zone Anhui 230601, PR, China

ТЕХНИКАЛЫҚ СИПАТТАМАЛАРЫ

Сипаттамалары	Үлгінің белгіленуі	Бирюса TD 530	Бирюса TD 563	Бирюса SBS 644 I
Атаулы кернеу, токтың жиілігі, В, Гц		220-240 ~, 50		
Атаулы тұтынатын қуаты, Вт		130	150	130
Еру режиміндегі номиналды тұтыну қуаты, Вт		210	210	210
Нақтылы жалпы брутто көлемі, л		584	637	677
Толық пайдалы көлемі, л		529	552	623
Тоңазытқыш бөлімнің атаулы пайдалы көлемі, л		212	207	307
Мұздатқыш бөлімнің атаулы пайдалы көлемі, л		189	223	291
Шарап бөлімінің номиналды пайдалы көлемі, л		128	-	-
Әмбебап бөлімдегі номиналды пайдалы көлем, л		-	122	25
Таза салмағы, кг, артық емес		121	96	103
Габариттік өлшемдері, мм:				
ені		911	911	1036
тереңдігі		706	706	650
биіктігі		1830	1830	1830
Белгіленген қызмет ету мерзімі, жыл, кемінде		10		
Дыбыс қуатының түзетілген деңгейі, дБа, артық емес		42	42	38
Энергетикалық тиімділік класы		A++	A+	A++
Климаттық класс		N, ST, T	SN, N, ST, T	SN, N, ST, T
Атаулы мұздату қабілеті, кг/24 сағ		10	12	20
Энергияны бір тәулікте тұтыну, кВт•сағ/24сағ		0,92	1,36	0,97
No Frost жүйесі		Иә	Иә	Иә
Компрессорлар саны		1	1	1
Компрессордың түрі		Инверторлық	Инверторлық	Инверторлық

Кепілдік картасы



Құрметті сатып алушы!

Сізге «Бирюса» сауда маркасының бұйымын таңдағаныңыз үшін алғысымызды білдіреміз!

Кепілдік шарттары:

Дайындаушы зауыттың кепілдік міндеттемелері Ресей Федерациясының қолданыстағы заңнамасы негізінде әзірленген.

Аспаптарға бір жыл кепілдік мерзімі белгіленген.

Кепілдік мерзімі ішінде аспаптың ақаулығы анықталса, дайындаушы (сатушы) «Тұтынушылардың құқықтарын қорғау туралы» РФ Заңымен көзделген тұтынушының талаптарын қанағаттандыруға міндетті.

Түсініспеушілікті болдырмау үшін, Сізден бұйымдарды пайдалану және сақтау ережелері мен шарттарын, кепілдік міндеттемелерінің шарттарын мұқият зерделеуіңізді, сондай-ақ кепілдік картасын толтыру дұрыстығын тексеруіңізді сұраймыз.

Кепілдік картасы дұрыс және нақты көрсетілген жағдайда ғана жарамды: үлгісі, бұйымның сериялық нөмірі, дайындау және сату күні, сатушы-фирманың нақты мөрлері, сатып алушының колы. Бұйымның сериялық нөмірі мен үлгісі кепілдік картасында көрсетілгендерге сәйкес келуі тиіс.

Кепілдікті қызмет көрсету мерзімі аспапты сатқан күннен бастап есептеледі. Егер сату күнін белгілеу мүмкін болмаса, «Тұтынушылар құқығын қорғау туралы» РФ заңына сәйкес кепілдік мерзімі бұйым шығарылған күннен бастап есептеледі. Кепілдікті жөндеу кезінде бұйымды сатып алу күнін растау үшін немесе «Тұтынушылар құқығын қорғау туралы» РФ Заңымен көзделген басқа талаптарды қойған кезде, Сізден ілеспе құжаттарды (чек, квитанция, дұрыс және анық толтырылған кепілдік картасы, сатып алу күні мен орнын растайтын басқа құжаттар) сақтауыңызды өтініп сұраймыз. Бұйымның сапасы бойынша кез келген наразылықтар «Бирюса» авторизацияланған сервис орталығының өкілі бұйым сапасын алдын ала тексергеннен кейін ғана қарастырылады.

НАЗАР АУДАРЫҢЫЗ! Аспапты сатып алған кезде сатушымен бірге пайдалану жөніндегі нұсқаулықта көрсетілген жұмысқа қабілеттілігін, жиынтықтылығын, механикалық зақымдардың жоқтығын тексеріңіз. Дайындаушы-зауыт олар тұтынушыға тапсырғаннан кейін туындаған жағдайда аспаптың механикалық зақымдары мен толымсыздығы үшін жауапты болмайды.

Аспапты жөндеу пайдалану орнында немесе кепілдікті шеберханада жүргізіледі. Аспапты жөндеу үшін кепілдікті шеберханаға жеткізу, ауыстыру және оны тұтынушыға қайтару жасалған шарттың негізінде сатушының (дайындаушының) немесе сатушының (дайындаушының) функцияларын орындайтын ұйымның құшімен және есебінен жүргізіледі.

Кепілді жөндеуге арналған №1, №2, №3 және №4 талондарды механик кепілді мерзім кезеңінде тораптар мен бөлшектерді ауыстыра отырып жөндеуді орындағаннан кейін, сондай-ақ кепілді мерзім кезеңінде тораптар мен бөлшектерді алмастырмай аспапты реттеу және техникалық қызмет көрсету жөніндегі жұмыстарды жүргізу кезінде алып қояды.

Кепілдікті шеберханадағы механик талондарды алып қойған кезде талон түбіртегіндегі деректерді жазып алуды талап етіңіз.

КЕПІЛДІКТІ ҚЫЗМЕТ КӨРСЕТУ КЕЛЕСІ ЖАҒДАЙЛАРДА КӨРСЕТІЛМЕЙДІ:

тұтынушының пайдалану жөніндегі нұсқаулықта көзделген тасымалдау, сақтау, орнату, күту, қауіпсіздік және пайдалану талаптарын сақтамауы;

кепілді қызмет көрсетуді орындауға дайындаушы кәсіпорын уәкілеттік бермеген тұлғалардың жөндеу жүргізуі;

оқис жағдайдың немесе еңсерілмейтін күш әсерінен (өрт, дүлей апат және т.б.) болған жарамсыздықтар кезінде;

тұрмыстық жәндіктер мен кеміргіштердің әсерінен, өзге де бөгде факторлардың әсерінен, сондай-ақ пайдалану жөніндегі нұсқаулықта айтылған техникалық талаптардың елеулі бұзылуынан, оның ішінде MEMST 13109-97 белгілеген электр желісі параметрлерінің тұрақсыздығынан туындаған қалыпты жұмыстың зақымдануы немесе бұзылуы кезінде.

Кепілдік Жәшіктерге, Жәшіктердің қаптамасына, есіктердің тұтқаларына, есіктің шыныблогына, қақпақтың пердесіне, камера құлпына таралмайды.

Авторизацияланған сервис орталықтарының телефондары мен мекенжайлары туралы ақпаратты www.biryusa.ru сайтымызда немесе QR-кодты сканерлеп таба аласыз.

Моделі

Сериялық нөмірі

Дайындалған күні

Сатушы ұйымның атауы _____

Сатылған күні _____

М.О. _____

Кепілдік жағдайларының шарттарымен таныстым, жиынтықталымға және сыртқы түріне шағымдарым жоқ _____

Сатып алушының Т.А.Ө. қолы _____

Талонның түбіртегі міндетті түрде толтыру және тұтынушыда қалдыру қажет

Кепілдікті жөндеуге № 4

талонның түбіртегі _____

Алынды _____ алу күні _____

Орындаушы _____ тегі _____

Орындалған жұмыстар _____

Кепілдікті жөндеуге № 3

талонның түбіртегі _____

Алынды _____ алу күні _____

Орындаушы _____ тегі _____

Орындалған жұмыстар _____

Кепілдікті жөндеуге № 2

талонның түбіртегі _____

Алынды _____ алу күні _____

Орындаушы _____ тегі _____

Орындалған жұмыстар _____

Кепілдікті жөндеуге № 1

талонның түбіртегі _____

Алынды _____ алу күні _____

Орындаушы _____ тегі _____

Орындалған жұмыстар _____

бирюса

№ 1 ТАЛОН (кепілдікті жөндеуге)

Үлгісі _____

сериялық № _____

дайындалған күні _____

сатылған күні _____ М.О. _____

бирюса

№ 2 ТАЛОН (кепілдікті жөндеуге)

Үлгісі _____

сериялық № _____

дайындалған күні _____

сатылған күні _____ М.О. _____

бирюса

№ 3 ТАЛОН (кепілдікті жөндеуге)

Үлгісі _____

сериялық № _____

дайындалған күні _____

сатылған күні _____ М.О. _____

бирюса

№ 4 ТАЛОН (кепілдікті жөндеуге)

Үлгісі _____

сериялық № _____

дайындалған күні _____

сатылған күні _____ М.О. _____

Жөндеудің сипаттауы _____

Шебердің қолы _____

Клиенттің қолы _____

Жөндеудің сипаттауы _____

Шебердің қолы _____

Клиенттің қолы _____

Жөндеудің сипаттауы _____

Шебердің қолы _____

Клиенттің қолы _____

Жөндеудің сипаттауы _____

Шебердің қолы _____

Клиенттің қолы _____



Biryusa mahsulotlarini tanlaganingiz uchun rahmat!

Siz vakolatli xizmat ko'rsatish markazlarining telefonlari va manzillari haqidagi ma'lumotlarni bizning www.biryusa.ru saytimizda yoki QR kodini skanerlash orqali topishingiz mumkin.

Foydalanishdan oldin sizga ushbu qo'llanma bilan tanishib chiqishingizni tavsiya qilamiz!

MUNDARIJA

UMUMIY MA'LUMOT	46
FOYDALANISHGA TAYYORLASH	46
XAVFSIZLIK TALABLARI	50
KOMPLEKTATSIYA	51
FOYDALANISH	53
OZIQ-OVQAT MAHSULOTLARINI SAQLASH BO'YICHA TAVSIYALAR	60
XIZMAT KO'RSATISH VA QAROV	60
EHTIMOLIY NOSOZLIKLAR VA ULARNI BARTARAF QILISH USULLARI	60
UTILIZATSIYA	61
TEXNIK TAVSIFLARI	62
KAFOLAT KARTASI	64



UMUMIY MA'LUMOTLAR

«Biryusa» maishiy sovutgich-muzlatgichlari, muzlatgichlar (keyingi o'rinlarda sovutgichlar) yangi oziq-ovqatlarni saqlash bo'limasida mahsulot va ichimliklarni qisqa muddatli saqlash, muzlatilgan ovqatni saqlash yangi mahsulotlarni muzlatish va muzlatilgan oziq-ovqatlarni saqlash uchun mo'ljallangan.

Sovutgichlarning rang liniyalari belgilari ma'nosi:

- «I» - «Zanglamas po'lat» rang qatori.
«SG» - «Kumush shisha» rang qatori.

Sovutgichlar 004/2011 BI TR, 020/2011 BI TR, 037/2016 YeOII TR talablariga javob beradi.

FOYDALANISHGA TAYYORGARLIK

Qadoqni yechish

- Qadoq tasmlarini qirqing, qadoqni ehtiyotkorlik bilan oling.
- Sovutgichning ichki qismlarini qadoqlash materiallaridan ozod qiling.

DIQQAT!

- **PSovutgich vertikal holatga keltirilgach, yoqishdan oldin kamida 30 daqiqa kutish kerak. Darhol yoqish sovutish moslamasining ishdan chiqishiga olib kelishi mumkin!**
- **Agar sovutgich 0 °C dan past haroratda saqlangan yoki tashilgan bo'lsa, uni yoqishdan oldin uni xona haroratida kamida 8 soat davomida ochiq eshiklar bilan saqlash kerak! Qizimagan sovutgichni tarmoqqa qo'shish kompressor qadalishiga olib kelishi mumkin!**

O'rnatish

- Sovutgich to'g'ridan-to'g'ri quyosh nuri tushmaydigan joyda, yoritish va isitish moslamalaridan (gaz va elektr plitalari, pechlar, isitish radiatorlari) kamida 50 sm uzoq masofada o'rnatilishi kerak.
- Havo aylanishini ta'minlash uchun muzlatgichning atrofida har tomondan kamida 10 sm bo'sh joy bo'lishi kerak.
- Sovutgich ustida kamida 30 sm bo'sh joy bo'lishi kerak.

DIQQAT!

- **Sovutgich o'rnatilgan xonadagi harorat quyidagicha bo'lishi kerak:**
TD 530: 16 dan 43 °C gacha;
TD 563: 10 dan 43 °C gacha.
- **Xonadagi nisbiy namlik 75% dan oshmasligi kerak.**
- **Sovutgichni chuqurlikka yoki mebel ichiga o'rnatish taqiqlanadi.**

Tekislash

Sovutgichni gorizontal ravishda tekislash sozlash tayanchlarini burab kirgizish yoki burab chiqarish orqali amalga oshiriladi.

DIQQAT!

Barqaror o'rnatilmagan sovutgich ish paytida o'zidan shovqin chiqarishi mumkin!

Sovutgichdan foydalanish uchun zarur bo'lgan eng kam umumiy joy

Model	Kerakli bo'shliqning o'lchamlari, mm		
	A	B	C, °
TD 530	1661	1151	149
TD 563	1661	1151	149
SBS 644	1893	1110,8	149

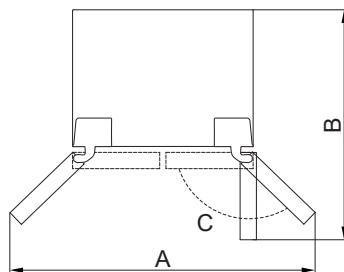

Tozalash Tashish keyin sovutgichni ish holatiga keltirish uchun zarur bo'lgan vaqtdan gigienik tozalash uchun foydalanish mumkin. Sovutgichning ichki va tashqi yuzalarini, shuningdek tarkibiy qismlarini iliq sovunli eritmada namlangan yumshoq mato bilan yuving, toza suv bilan yuvib tashlang va quruq qilib arting, so'ngra muzlatgichni eshiklari ochiq holda bir soat davomida havalandirin.

DIQQAT!

- **Sovutgichni yuvish uchun abraziv pasta va kislotaga hamda erituvchi tarkibli yuvish vositalaridan foydalanmang!**
- **Yangi sovutgich vaqt o'tishi bilan butunlay yo'qolib ketadigan o'ziga xos hidga ega.**

Ulash

- Sovutgich 50 Gts chastotali va nominal kuchlanish 220 dan 240 gacha V bo'lgan o'zgaruvchan tok tarmog'iga ulanishi kerak (sovutgich tarmoqda 198 V dan 264 V gacha bo'lgan kuchlanishda normal ishlashi mumkin). Sovutgichni belgilangan parametrlarga mos kelmaydigan tarmoqqa ulash uning ishdan chiqishiga olib kelishi mumkin. Tarmoqdagi kuchlanish tavsiya etilgan parametrlarga mos kelmasa, kamida **1600 VA** (ixtisoslashtirilgan do'kondan sotib olinadi) to'liq ishga tushirish quvvatiga mo'ljallangan, maishiy elektr jihozlari bilan ishlash uchun mo'ljallangan kuchlanish stabilizatorini o'rnatish kerak.
- Sovutgichlar "I toifasidagi elektr toki urishidan himoya qilish turi bo'yicha ishlab chiqariladi (yerga ulash o'tkazgichi bilan), shuning uchun sovutgichlar faqat yerga ulanishga ega elektr tarmog'iga ulanishi kerak. Agar rozetka sovutgichning tarmoq simining vilkasiga mos kelmasa, u holda Siz rozetkani o'rnatish uchun malakali elektrchi bilan bog'lanishingiz kerak (I sinf himoyasi).

Mahsulotlarni joylashtirish Oziq-ovqatlarni sovutgichga elektr tarmog'iga ulanganidan kamida 4 soatdan keyin joylashtirish tavsiya etiladi.

TD 530 muz generatorini o'rnatish

- Muz generatorini birinchi marta ishlatganda yoki uzoq muddat harakatsizlikdan keyin uni chiqarib olish, tozalash va keyin joyiga o'rnatish tavsiya etiladi.
- Muz generatorini chiqarib olishdan oldin muzlatgichning quvvatini o'chiring.
- Muz saqlash idishini chiqarib olish uchun uni ikki qo'lingiz bilan mahkam ushlang va yuqoriga ko'taring. Idishni yaxshilab tozalang va uni o'rnatishdan oldin quriting.
- Muz saqlash qutisini qayta o'rnatayotganda, qutining pastki qismini har ikki tomondagi yo'naltirgichlar bilan tekislang, uni yo'naltirgichlarga joylashtiring va joyiga suring.

TD 563 muz generatorini o'rnatish

- Muz generatorini chiqarib olish uchun o'ng bosh barmog'ingiz bilan panelni (rasmga qarang) chapga va ichkariga suring, muz generatorini tortib oling.
- Muz generatorini o'rnatayotganda avval chap tomonni, so'ngra o'ng tomonni o'rnatish, so'ngra butun panelni joyiga o'rnatish uchun ichkariga suring.

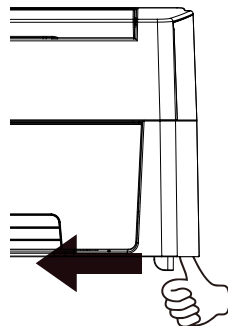

DIQQAT!

- **Muz generatori muz kublarini ishlab chiqarayotganda, suv klapanining shitirlashini, muz generatoriga kirgan suvning ovozi va muz kublarining tushishini eshitishingiz mumkin. Suv polga to'kilmaligi va uning shikastlanishiga yo'l qo'ymaslik uchun suv yig'ish poddonini zudlik bilan tozalash muhimdir.**

Suv ta'minotiga ulanish

- Sovutgichni orqa tomondan sovuq suv ta'minoti tizimiga ulang: Minimal bosim: 1,4 bar; Maksimal bosim: 6,9 bar. Muz generatori funksiyasidan foydalanganda, suv ta'minoti quvurining to'g'ri ulanganligiga va suv ta'minoti klapanining ochiqligiga ishonch hosil qiling. Suv manbasiga ulanish uchun yetarli joy qoldiring. Sovutgich bir muddat barqaror haroratda ishlagandan so'ng, muz generatori muz tayyorlashni boshlaydi. 5 soat normal ishlagandan keyin sovuq suv olish mumkin bo'ladi, muz klavlari yoki maydalangan muzni esa 12 soatdan keyin olish mumkin bo'ladi.

DIQQAT!

- Faqat ichimlik suvi manbasiga ulaning.



1. Himoya mahkamligichini yechib oling.

Himoya moslamasi



2. Changdan himoya qopqog'ini olib tashlang.

Changdan himoya qopqog'i



3. Yumshoq trubkani (PE) ulang.



4. Himoya mahkamligichini o'rnatng.

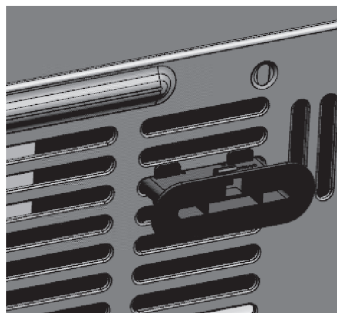

5. Plankani o'rnatng.



6. Yumshoq trubkani sxemada ko'rsatilganidek o'rnatng.



7. Suv quvurining uchi ulagichga kiritilganligiga ishonch hosil qiling.



8. Uning ishonchli mahkamlanganligiga ishonch hosil qiling.



9. Suv quvurini kranga ulang (yopishqoq lentadan foydalaning).

Izohlar

Ko'chma muz generatori SBS 644

1. Suv quvurini ulagandan so'ng, hech qanday oqish yo'qligiga ishonch hosil qiling.
 2. Ulagich va planka plastik paket ichida.
- Ko'chma muz generatorini birinchi foydalanishdan oldin tozalash kerak.
1. Ko'chma muz generatorining yuqori qopqog'idan suv konteynerini olib tashlang.
 2. Konteynerdagi belgiga muvofiq 100 ml ichimlik suvini oling.
 3. Ko'chma muz generatorining yuqori qopqog'idagi bir yoki ikkala teshikka ehtiyotkorlik bilan suv quyuing.
 4. Ko'chma muz generatorini muz hosil bo'lguncha bir necha soat davomida muzlatgich kamerasiga qo'ying.
 5. Muz kublarini olish uchun tutqichlarni soat yo'nalishi bo'yicha aylantiring. Tayyor muz kublari pastki poddonga tushadi. Tutqichlarni asl holatiga qaytaring.
 6. Poddondan muz kublarini qirib olish uchun maxsus kurakchadan foydalaning.

Suv konteyneri

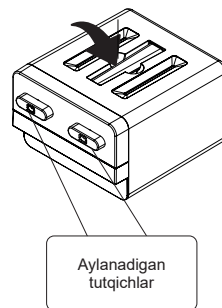

Aylanadigan tutqichlar

XAVFSIZLIK TALABLARI

Xavfsizlik qoidalari

Sovutgichdan foydalanganda quyidagi xavfsizlik qoidalariga rioya qiling:

- Sovutgichni elektr tarmog'iga ulashdan oldin, rozetkaning xizmatga yaroqliligini va ta'minot simi va vilkasida shikastlanishlar yo'qligini tekshiring.
- Ta'minot simi shikastlanganda, elektr toki urishi xavfini oldini olish uchun uni ishlab chiqaruvchi zavodning vakili yoki shunga o'xshash malakali shaxs almashtirishi kerak.
- Sovutgichning korpusida tok o'tkazuvchi qismlarning tutashuvi belgilari mavjud bo'lsa (metall qismlarga tegganda chimchilash), sovutgichni tarmoqdan uzing va nosozlikni bartaraf etish uchun mexanikni chaqiring.
- Bir vaqtning o'zida sovutgichga va tabiiy yerga ulangan qurilmalarga (gaz plitasi, isitish radiatorlari, suv o'tkazuvchi quvurlar) tegmang.
- Sovutgichni ichkaridan va tashqaridan tozalash, sovutgich ostidagi pollarni yuvish, nosozliklarni bartaraf etish paytida uni tarmoqdan uzing.

DIQQAT!

- **Ushbu sovutgich jismoniy, asabiy yoki ruhiy nuqsoni bo'lgan yoki tajriba va bilimga ega bo'lmagan shaxslar (shu jumladan bolalar) tomonidan foydalanish uchun mo'ljallanmagan, faqat bunday shaxslar ularning xavfsizligi uchun mas'ul shaxs tomonidan nazorat qilingan yoki ushbu sovutgichdan foydalanish bo'yicha ko'rsatma berilgan hollar bundan mustasno!**
- Bolalarni sovutgich bilan o'ynashlariga yo'l qo'ymaslik uchun ularni nazorat qilish kerak!
- Sovutgichning korpusida tok o'tkazuvchi qismlarning tutashuvi belgilari mavjud bo'lsa, faqat bunday shaxslar ularning xavfsizligi uchun mas'ul shaxs tomonidan nazorat qilingan yoki ushbu sovutgichdan foydalanish bo'yicha ko'rsatma berilgan hollar bundan mustasno!
- Sovutgich korpusida joylashgan shamollatish teshiklarini to'sib qo'ymang!
- Eritish jarayonini tezlashtirish uchun ishlab chiqaruvchi tomonidan tavsiya etilgan vositalardan boshqa mexanik qurilmalar yoki boshqa vositalardan foydalanmang!
- Oziq-ovqat mahsulotlarini saqlash bo'lmali ichidagi elektr jihozlaridan foydalanmang, agar ular ishlab chiqaruvchi tomonidan tavsiya etilgan tur bo'lmasa!

Sovutgich to'g'ri ishlashi va Sizga uzoq vaqt xizmat qilishi uchu bir qator cheklolarga rioya qilish kerak:

TAQIQLANADI!

- Sovutgichni gorizontal holatda tashing! Talablarga amal qilmaslik kompressor shikastlanishiga olib kelishi mumkin!
- Sovutgichni namligi yuqori bo'lgan xonalarda (shift, devorlar va xonadagi narsalari namlik bilan qoplangan), shuningdek, tok o'tkazuvchan pollari bo'lgan xonalarda foydalaning! Sovutgich, birinchi navbatda, elektr jihozidir va uni yuqori namlikda ishlatish qisqa tutashuv yoki elektr toki urishiga olib kelishi mumkin!
- Sovutgichni elektr tarmog'iga ulash uchun perexodnik, dvoynik, troynik va uzaytirgichlardan foydalanish mumkin emas, chunki ular yong'inga olib kelishi mumkin!
- Sovutgich kompressoriga ish paytida tegish, chunki u ish paytida 90°C haroratgacha qiziydi!
- Sovutgichga yong'inga olib kelishi mumkin elektr isitish moslamalarini o'rnatish!
- Suyuqlik sovutgichning elektr tizimiga tushmasligi uchun sovutgichga suyuqlik solingan idishlarni joylashtirishdan ehtiyot bo'lish!
- Sovutgichning konstruksiyasiga o'zgartirishlar kiritish! Bu sovutgichning shikastlanishiga yoki noto'g'ri ishlashiga olib kelishi mumkin! Sovutgichning elektr sxemasining buzilishi qisqa tutashuvga va natijada yong'inga olib kelishi mumkin!
- Sovutgichni yog'och qutilarga, stollarga, stullarga va hokazolarga o'rnatish.

KOMPLEKTATSIYA

Har bir sovgutgich komplektsiyaga foydalanish hujjatlari to'plami kiradi: foydalanish bo'yicha qo'llanma, kafolat kartasi, energiya samaradorligi yorlig'i.

Sovgutgichning komplektsiya

Biryusa TD 530

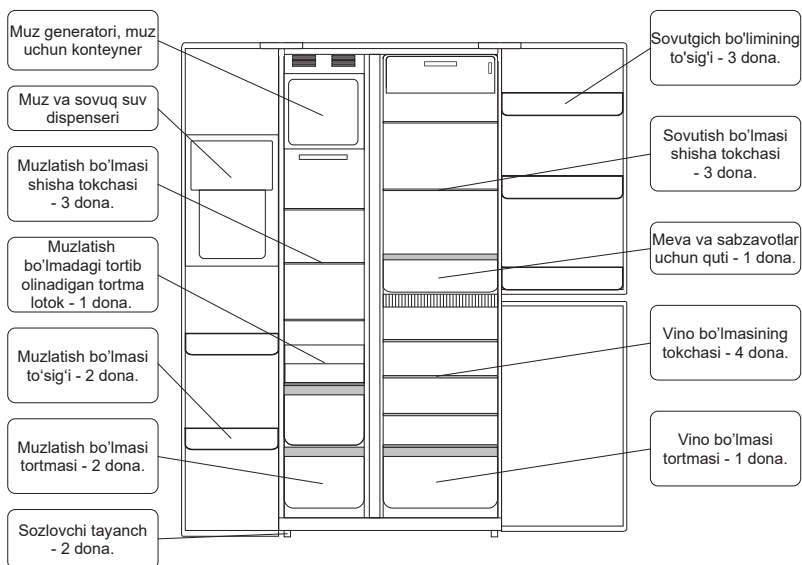

Sovgutgichning komplektsiya

Biryusa TD 563

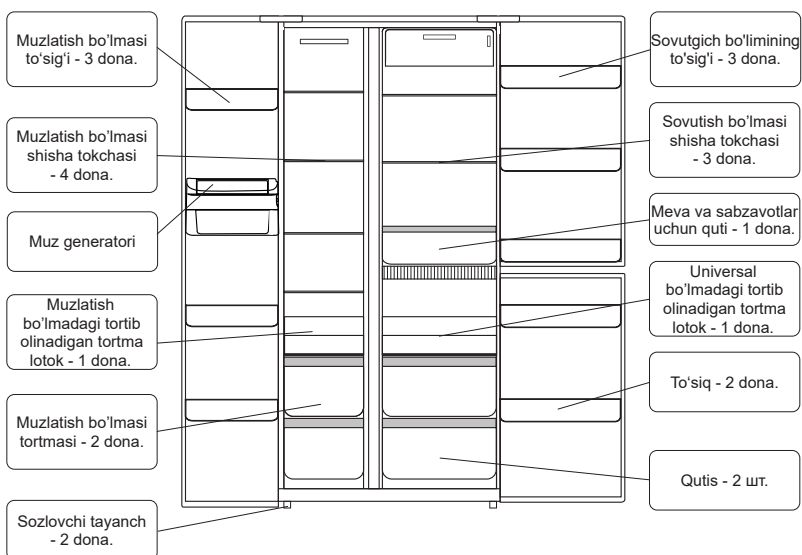

KOMPLEKTATSIYA

Har bir sovutgich komplektsiyaga foydalanish hujjatlari to'plami kiradi: foydalanish bo'yicha qo'llanma, kafolat kartasi, energiya samaradorligi yorlig'i.

Sovutgichning komplektsiya

Biryusa
SBS 644

O'ZBEK

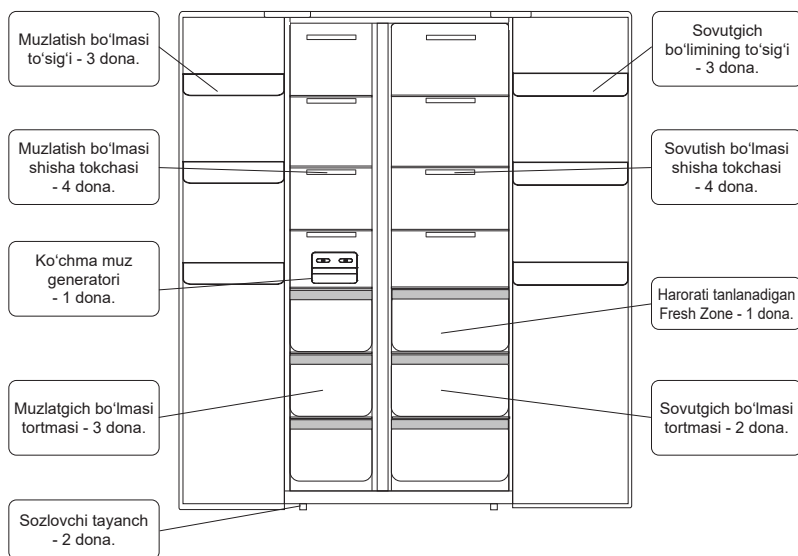

FOYDALANISH

BIRYUSA TD 530

Sovutgichni yoqish

- Elektr simini ulang va quvvat tugmasini yoqing.
- Quvvatni birinchi marta yoqqaningizda, ekranda har bir bo'lnaning standart harorati ko'rsatiladi (sovutgich bo'lmada 5°C, muzlatkich bo'lmada -18°C o'rnatiladi, harorati boshqariladigan bo'lmada 12°C o'rnatiladi), muzlatish bo'lmadagi harorat normal holatda haroratni ko'rsatish maydoni sifatida ko'rsatiladi.

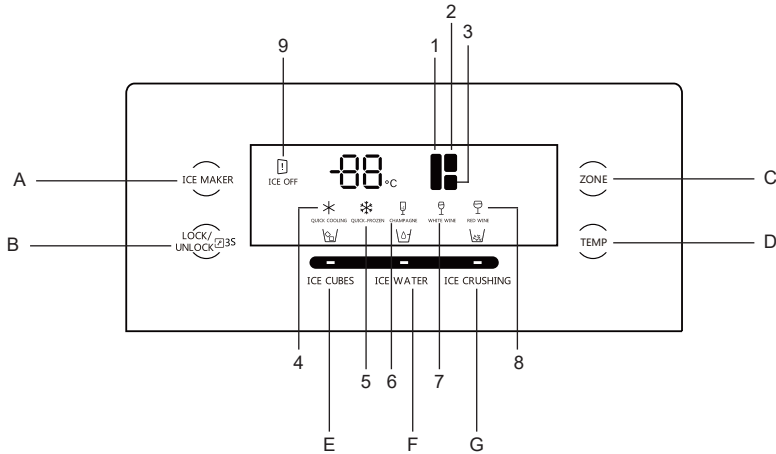

- «Eshik to'g'ri yopilgan» holatida, bu vaqt ichida displeyda hech qanday operatsiya bo'lmasa, ekran 60 soniyadan keyin qorayadi.

Indikatorlar

- 1 - Muzlatgich bo'lmasi indikator.
- 2 - Sovutgich bo'lmasi indikator.
- 3 - Vino bo'lmasi indikator.
- 4 - «Super sovutish» rejimi indikator.
- 5 - «Super muzlatish» rejimi indikator.
- 6 - «Shampan vinosi» rejimi indikator.
- 7 - «Oq vino» rejimi indikator.
- 8 - «Qizil vino» rejimi indikator.
- 9 - Muz generatori o'chirilganligi indikator.

Boshqarish tugmalari

- A - Muz generatorini yoqish/o'chirish tugmasi.
- B - Boshqaruv panelini qulflash/ochish tugmasi.
- C - Bo'lnani tanlash tugmasi.
- D - Tanlangan bo'lmadagi haroratni sozlash tugmasi.
- E - Muz kubini uzatish tugmasi.
- F - Sovutilgan suv uzatish tugmasi.
- G - Maydalangan muz uzatish tugmasi.

- Boshqaruv panelini qulflash/ochish**
- Display ekranini «Blokash/Blokdan chiqarish» uchun «Lock/Unlock» tugmasini 3 soniya bosib turing.
 - Agar 60 soniya ichida hech qanday tugma bosilmasa, display ekranini qorayib qoladi.
- Sovutgichning ish rejimlari**
- Kerakli bo'lmagan tanlash uchun siz «Zone» tugmasini ketma-ket bosishingiz kerak. Tanlangan bo'lma ko'rsatkichi doimiy ravishda miltillaydi.
- Sovutgich bo'lmasidagi haroratni o'rnatish**
- «Temp» tugmasini bosganingizda, sovutgich bo'lmasidagi harorat bosqichma-bosqich 02 °C dan 08 °C gacha oraliqda o'zgaradi: 05 — 04 — 03 — 02 — 02+Super sovutish — 08 — 07 — 06 — 05.
 - Agar siz «Temp» tugmasini 8 soniya bosib tursangiz, sovutgich bo'lmasini sovutish funksiyasi o'chiriladi. Bunday holda, harorat ekranida «-- --» belgisi paydo bo'ladi. Sovutgich bo'lmasini sovutish funksiyasini faollashtirish uchun «Temp» tugmasini 5 soniya bosib turing.
- Muzlatish bo'lmasi haroratini sozlash**
- «Temp» tugmasini bosganingizda muzlatgichdagi harorat bosqichma-bosqich - 23 °C dan - 15 °C oraliqda o'zgaradi: -18 — -19 — -20 — -21 — -22 — -23 — -23+ Super muzlash —15 — -16 — -17 — -18.
- Vino bo'lmasidagi haroratni o'rnatish**
- «Temp» tugmasini bosganingizda, vino bo'lmasidagi harorat bosqichma-bosqich 05 °C dan 16 °C gacha oraliqda o'zgaradi: 12 Oq vino — 11 Oq vino — 10 Oq vino — 09 Oq vino — 08 Shampan vinosi — 07 Shampan vinosi — 06 Shampan vinosi — 05 Shampan vinosi — 16 Qizil vino — 15 Qizil vino — 14 Qizil vino — 13 Qizil vino — 12 Oq vino.
 - Agar siz «Temp» tugmasini 8 soniya bosib tursangiz, vino bo'lmasini sovutish funksiyasi o'chiriladi. Bunday holda, harorat ekranida «-- --» belgisi paydo bo'ladi.
 - Vino bo'lmasini sovutish funksiyasini faollashtirish uchun Temp tugmasini 5 soniya bosib turing.
 - Vino bo'lmasidagi haroratni o'rnatgandan so'ng, harorat oralig'iga mos keladigan indikator yonadi:
 - «Qizil vinolar» uchun - 13 °C dan 16 °C gacha;
 - «Oq vinolar» uchun - 9 °C dan 12 °C gacha;
 - «Shampan vinosi» uchun - 5 °C dan 8 °C gacha.
- «Super sovutish» rejimi**
- Rejimni yoqish uchun «Zone» tugmasi yordamida sovutish bo'lmasini tanlashingiz kerak. «Temp» tugmasini ketma-ket bosib, «Super sovutishni» o'rnatishingiz kerak va «4» indikator yonadi. Uni o'chirish uchun jarayonni takrorlang.
- «Super muzlatish» rejimi**
- Rejimni yoqish uchun «Zone» tugmasi yordamida muzlatgich bo'lmasini tanlashingiz kerak. «Temp» tugmasini ketma-ket bosish orqali siz «Super muzlatish» ni sozlashingiz kerak va «5» indikator yonadi. Uni o'chirish uchun jarayonni takrorlang.
- Muz generatorini yoqish va o'chirish**
- Sovutgichni yoqsangiz, muz generatori standart holatda yoqiladi va «9» indikator o'chadi. «ICE MAKER» tugmasini 3 soniya bosib turganingizda muz tayyorlash funksiyasi o'chiriladi va «9» indikator yonadi.
- Muz va suv dispenseri**
- Muz kublari yoki maydalangan muzdan foydalanganda, iltimos, termoizolyatsiya qopqog'ini yechib qo'ying. Boshqa hollarda, termoizolyatsiya qopqog'i joyida ekanligiga ishonch hosil qiling. Yangi muzlatgichdan foydalanganda, suv oqib ketishi uchun muz dispenser tugmasini dastlabki bir necha soniya bosib turing. Ichish uchun ishlatishdan oldin birinchi 1-2 litr suvni to'kib tashlang. Bu tizimga kirgan har qanday ifloslantiruvchi moddalardan xalos bo'lishga yordam beradi. Muz generatoridan olingan muzning birinchi partiyasi sanitariya sabablarga ko'ra inson iste'moli uchun ishlatilmasligi kerak.
- Muz generatori**
- Muz generatori va muzni saqlash bo'lmasi muzlatgichning yuqori qismida joylashgan. Muz generatoridan foydalanganda viklyuchatel yoqilgan va suv ta'minoti ulanganligiga ishonch hosil qiling. Keyin muz generatori avtomatik ravishda muz tayyorlashni boshlaydi. Muz saqlash bo'lmasi to'lganida muz tayyorlash jarayoni avtomatik ravishda to'xtaydi.
 - Muz generatori har 24 soatda taxminan 1500 gramm muz ishlab chiqarishi mumkin. Muzlatgichdagi harorat kerakli haroratga yetganda, muz generatori bir necha soat ichida muzning birinchi porsiyasini tayyorlaydi.

Muz va sovutilgan suv ta'minoti

- Sovutilgan suv vaqtini sozlash - standart suvni to'ldirish vaqti 5 soniya. Har bir quvvat uzilishidan keyin u standart vaqtga qaytadi. Suv berish vaqtini o'zgartirish uchun «ICE WATER» tugmasini 3 soniya bosib, so'ng «ICE WATER» tugmasini ketma-ket bosib va vaqtni 0 dan 10 soniyagacha bo'lgan oraliqda 0,5 soniyalik oraliqlar bilan o'rnatib. Displayda standart bo'yicha 50 soniya (5 soniyaga teng) qiymati ko'rsatiladi. Har bir bosishdan keyin qiymat 5 ga oshadi, bu 0,5 soniyaga to'g'ri keladi. Displaydagi 99 ning maksimal qiymati 10 soniyaga to'g'ri keladi.
- Sovutilgan suv ta'minoti - Sovutilgan suvni yetkazib berish uchun «ICE WATER» tugmasini bosib, bunda mos indikator yonadi. Shundan so'ng, idishni dispenserga keltiring va uni bosib. Kerakli miqdorda sovutilgan suvni oling, so'ngra dispenserni qo'yib yuboring.
- Maydalangan muzni uzatish - Maydalangan muzni uzatish uchun «ICE CRUSHING» tugmasini bosib, mos keladigan indikator yonadi. Shundan so'ng, idishni dispenserga keltiring va uni bosib. Kerakli miqdorda maydalangan muzni to'kib oling, keyin dispenserni qo'yib yuboring.
- Muz kublarini uzatish - Muz kublarini uzatish uchun «ICE CUBES» tugmasini bosib, mos keladigan indikator yonadi. Shundan so'ng, idishni dispenserga keltiring va uni bosib. Kerakli miqdordagi muzni quyib oling, so'ngra dispenserni qo'yib yuboring.

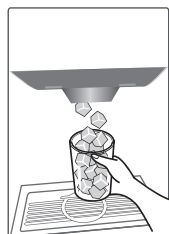
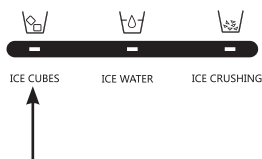
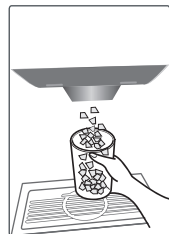
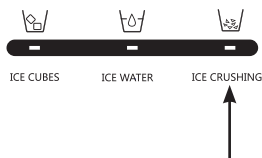
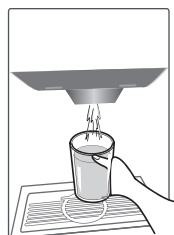
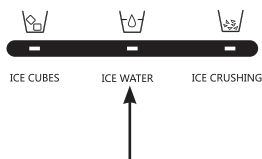

DIQQAT!

- Muz va sovutilgan suvni faqat muzlatgich eshigi to'liq yopiq bo'lganda chiqarish mumkin. Muzlatgich eshigi suv yoki muz uzatilayotganda ochilsa, jarayon avtomatik ravishda to'xtaydi.
- Muz kublarini singanida jarohat olmaslik uchun mo'rtda idishlarda ishlatmang.
- Maydalangan muz qo'llaringizga zarar yetkazmasligi uchun barmoqlaringiz bilan muz dispenserga tegmang.

FOYDALANISH

BIRYUSA TD 563

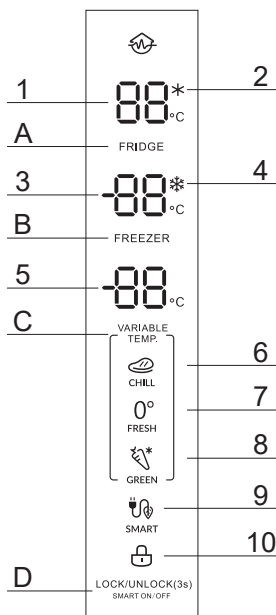

Indikatorlar

- 1 - Sovutgich bo'lmasidagi harorat indikator.
- 2 - «Super sovutish» rejimi indikator.
- 3 - Muzlatgich bo'lmasidagi harorat indikator.
- 4 - «Super muzlatish» rejimi indikator.
- 5 - Universal bo'lmadagi harorat indikator.
- 6 - «Sovutish» rejimi indikator.
- 7 - «Soflik» rejimi indikator.
- 8 - «Yashil» rejimi indikator.
- 9 - Aqli rejim indikator.
- 10 - Display blokirovkasi indikator.

Boshqarish tugmalari

- A - Sovutgich bo'lmasini boshqarish tugmasi.
- B - Muzlatgich bo'lmasini boshqarish tugmasi.
- C - Universal bo'lmini boshqarish tugmasi.
- D - Bloklash va aqli rejimni boshqarish tugmasi.

 - «Invertorli kompressor»

Boshqaruv panelini qulflash/ochish	<ul style="list-style-type: none"> • «Lock/Unlock» tugmasini 3 soniya davomida bosganingizda boshqaruv paneli bloklanadi va «10» indikator yonadi. Boshqaruv panelini qulfdan chiqarish uchun «Lock/Unlock» tugmasini yana 3 soniya bosib turishingiz kerak, indikator o'chadi.
Sovutgich bo'lmasidagi haroratni o'rnatish	<ul style="list-style-type: none"> • «FRIDGE» tugmasini bosganingizda, muzlatgich bo'lmasidagi harorat bosqichma-bosqich 02 °C dan 08 °C gacha oraliqda o'zgaradi: 05 — 04 — 03 — 02 - Super sovutish — 08 — 07 — 06 — 05. • «FRIDGE» tugmasini 5 soniya davomida bosish muzlatgich bo'lmasini sovutish funksiyasini o'chiradi. Bunday holda, harorat ekranida "—" belgisi paydo bo'ladi. Sovutgich bo'lmasini sovutish funksiyasini faollashtirish uchun «FRIDGE» tugmasini 5 soniya bosib turing.
Muzlatish bo'lmasi haroratini sozlash	<ul style="list-style-type: none"> • «FREEZER» tugmasini bosganingizda muzlatgichdagi harorat bosqichma-bosqich -23 °C dan -15 °C gacha oraliqda o'zgaradi: -18 — -19 — -20 — -21 — -22 — -23 - Super muzlash — -15 — -16 — -17 — -18
Universal bo'lmasi haroratni o'rnatish	<ul style="list-style-type: none"> • «VARIABLE TEMP» tugmasini bosganingizda muzlatgichdagi harorat bosqichma-bosqich -04 °C dan 08 °C gacha oraliqda o'zgaradi: 02 — 01 — 00 «Yangi» rejim — -01 — -02 — -03 — -04 «Sovutish» rejimi — 08 — 07 — 06 — 05 — 04 «Yashil» rejim — 03 — 02. • «VARIABLE TEMP» tugmasini 5 soniya davomida bosish universal bo'lmasini sovutish funksiyasini o'chiradi. Bunday holda, harorat ekranida «--» belgisi paydo bo'ladi. Universal bo'lmasini sovutish funksiyasini faollashtirish uchun «VARIABLE TEMP» tugmasini 5 soniya bosib turing.
«Super sovutish» rejimi	<ul style="list-style-type: none"> • Rejimni yoqish uchun «Super sovutish» rejimini o'rnatish uchun «FRIDGE» tugmasini ketma-ket bosib, «2» indikator yonadi. • Uni o'chirish uchun «FRIDGE» tugmasini yana bosing.
«Super muzlatish» rejimi	<ul style="list-style-type: none"> • Rejimni yoqish uchun «Super muzlatish» ni o'rnatish uchun «FREEZER» tugmasini ketma-ket bosib, «4» indikator yonadi. • Uni o'chirish uchun «FREEZER» tugmasini yana bosing.
«Sovutish» rejimi	<ul style="list-style-type: none"> • Rejimni yoqish uchun «VARIABLE TEMP» tugmasini -04 qiymatigacha bosishingiz kerak va «6» indikator yonadi. Ushbu rejim oziq-ovqat mahsulotlarini qisqa muddatli muzlatish uchun mo'ljallangan. Universal bo'lma harorati o'zgaranda rejim avtomatik ravishda o'chadi.
«Soflik» rejimi	<ul style="list-style-type: none"> • Rejimni yoqish uchun «VARIABLE TEMP» tugmasini 00 qiymatigacha bosishingiz kerak va «7» indikator yonadi. Ushbu rejim baliq va go'sht mahsulotlarini muzlatmasdan saqlash uchun mo'ljallangan. Universal bo'lma harorati o'zgaranda rejim avtomatik ravishda o'chadi.
«Yashil» rejim	<ul style="list-style-type: none"> • Rejimni yoqish uchun «VARIABLE TEMP» tugmasini 04 qiymatigacha bosishingiz kerak va «8» indikator yonadi. Ushbu rejim sabzavot va mevalarni saqlash uchun mo'ljallangan. Universal bo'lma harorati o'zgaranda rejim avtomatik ravishda o'chadi.
«Intellectual» rejim	<ul style="list-style-type: none"> • Rejimni yoqish uchun siz «Lock/Unlock» tugmasini bir marta bosishingiz kerak va «9» indikator yonadi. Ushbu rejimda sovutgich bo'lmasining harorati 05 ga, muzlatgichda — -18, universalda — 02 ga o'rnatiladi. Har qanday bo'lmadagi harorat o'zgaranda, rejim avtomatik ravishda o'chadi va indikator o'chadi. • Rejimni o'chirish uchun siz yana «Lock/Unlock» tugmasini bosishingiz kerak.

FOYDALANISH

BIRYUSA SBS 644

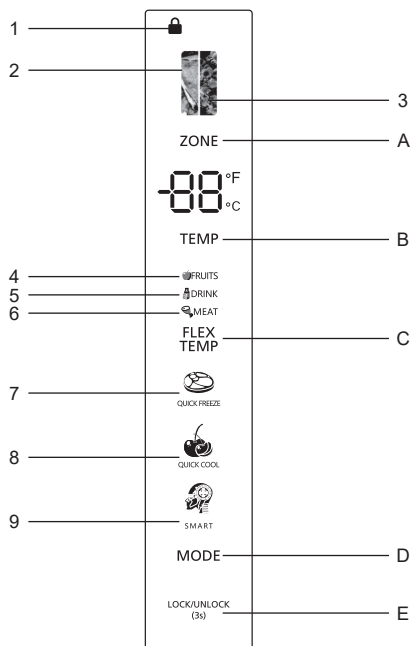

Indikatorlar

- 1 - Displey blokirovkasi indikator.
- 2 - Muzlatgich bo'lmasi indikator.
- 3 - Sovutgich bo'lmasi indikator.
- 4 - «Mevalar» rejimi indikator.
- 5 - «Ichimliklar» rejimi indikator.
- 6 - «Go'sht» rejimi indikator.
- 7 - «Super muzlatish» rejimi indikator.
- 8 - «Super sovutish» rejimi indikator.
- 9 - Aqli rejim indikator.

Boshqarish tugmalari

- A - Bo'lmani tanlash tugmasi.
- B - Tanlangan bo'lmadagi haroratni sozlash tugmasi.
- C - Fresh Zone bo'lmasidagi rejimni tanlash tugmasi.
- D - Qo'shimcha rejimlarni tanlash tugmasi.
- E - Boshqaruv panelini bloklash/ochish tugmasi.

Boshqaruv panelini bloklash/ochish	<ul style="list-style-type: none"> • Display ekranini blokirovka qilish uchun «Lock/Unlock» tugmasini 3 soniya bosib turing. «1» indikator yonadi. Display ekranini blokdan chiqarish uchun «Lock/Unlock» tugmasini yana 3 soniya bosib turing. «1» indikator o'chadi.
Sovutgich/muzlatgich bo'lmalari haroratini sozlash	<ul style="list-style-type: none"> • Kerakli bo'lmani tanlash uchun ketma-ket «ZONE» tugmasini bosish kerak. Tanlangan bo'lma ko'rsatkichi doimiy ravishda millitlaydi.
Sovutgich bo'lmasidagi haroratni o'rnatish	<ul style="list-style-type: none"> • Sovutgich bo'lmasidagi standart harorat - 5°C. «TEMP» tugmasini bosganingizda, sovutgich bo'lmasidagi harorat 02°C dan 08°C gacha oraliqda o'zgaradi.
Sovutgich bo'lmasini o'chirish	<ul style="list-style-type: none"> • «ZONE» tugmasini 10 soniya davomida bosish sovutgich bo'lmasini sovutish funksiyasini o'chiradi. Bunday holda, harorat ekranida «-- --» belgisi paydo bo'ladi. Sovutgich bo'lmasini sovutish funksiyasini faollashtirish uchun «ZONE» tugmasini 10 soniya bosib turing.
Muzlatgich bo'lmasi haroratini sozlash	<ul style="list-style-type: none"> • Muzlatgich bo'lmasining standart harorati -18°C. «TEMP» tugmasini bosganingizda muzlatgich bo'lmasidagi harorat -15°C dan -23°C gacha oraliqda o'zgaradi.
Fresh Zone da haroratni o'rnatish	<ul style="list-style-type: none"> • Fresh Zone bo'lmasi uchun «MEVA», «ICHIMLIK», «GO'SHT» rejimini tanlash uchun «FLEX TEMP» tugmasini bosing. «Ichimliklar» rejimi 0°C da ishlaydi «GO'SHT» rejimi -4°C haroratda ishlaydi «MEVALAR» rejimi 4°C da ishlaydi
Qo'shimcha rejimlar	<ul style="list-style-type: none"> • Qo'shimcha rejimlarni tanlash uchun ketma-ket «MODE» tugmasini bosish kerak. Tanlangan rejim indikator yonadi..
«Super muzlatish» rejimi	<ul style="list-style-type: none"> • Ushbu rejimni tanlashda kompressor muzlatish jarayonini tezlashtirish uchun uzluksiz ishlaydi. Rejim 24 soatdan so'ng yoki muzlatgich bo'lmasidagi harorat -28°C ga yetganda avtomatik ravishda o'chadi. «Super muzlatish» rejimi indikator o'chadi va muzlatish kamerasi oldindan belgilangan haroratda ishlashda davom etadi.
«Super sovutish» rejimi	<ul style="list-style-type: none"> • Rejimni tanlashda muzlatgich kamerasidagi harorat 2°C darajasida belgilanadi. Rejim standart bo'yicha 2 soat 30 daqiqa ishlaydi, keyin avtomatik ravishda o'chadi. «Super sovutish» rejimi indikator o'chadi va sovutgich bo'lmasi oldindan belgilangan haroratda ishlashda davom etadi.
«Intellectual» rejim	<ul style="list-style-type: none"> • «Intellectual» rejimni tanlaganingizda, sovutgich bo'lmasi standart ravishda 5°C, muzlatgich bo'lmasi esa -18°C haroratda ishlaydi.

SAQLASH MAHSULOTLARNI BO'YICHA TAVSIYALAR

- Sovutgich ichidagi haroratga o'rnatilgan joy, atrof-muhit harorati va eshikni ochish chastotasi ta'sir qilishi mumkin.
- O'ziga xos hidga ega yoki hidni osongina singdiradigan mahsulotlarni qadoqlangan holda, suyuqliklarni - faqat yopiq holda saqlang.
- Zaruriyat bo'lmasa sovutgich eshigini ochmang va ochiq holatda uzoq qoldirmang.
- Agar sovutgich uzoq vaqt davomida harorati plus 10 °C dan past haroratli xonada ishlashiga to'g'ri kelgan bo'lsa, u beqaror ishlay boshlashi mumkin (sovitish bo'lmasida haroratning oshishi ehtimoli mavjud).

XIZMAT KO'RSATISH VA QARASH

- Tozalash** Sovutgichning ishonchli ishlashi va optimal energiya sarfini ta'minlash uchun uni vaqti-vaqti bilan (har 6-10 oyda) tozalash tavsiya etiladi. Buning uchun:
1. Sovutgichni elektr quvvat manbaidan uzing.
 2. Sovutgichdan oziq-ovqat va tarkibiy qismlarini (javonlar, qutislar) chiqarib oling.
 3. Sovutgichning ichki va tashqi yuzalarini, shuningdek tarkibiy qismlarini iliq sovunli eritmada namlangan yumshoq mato bilan yuving, toza suv bilan yuvib tashlang va quruq qilib arting.
 4. Sovutgichni eshiklari biroz ochiq holda bir soat davomida quring.

- DIQQAT!** **Sovutgichning ichki va tashqi yuzalarini tozalash uchun abraziv pastalar va kislotalar yoki erituvchilar bo'lgan yuvish vositalaridan foydalanmang!**

Agar sovutgich uzoq vaqt davomida ishlatilmasa, yoqimsiz hid paydo bo'lishining oldini olish uchun undan oziq-ovqat mahsulotlarini olib qo'yish, tozalash va eshiklarni biroz ochiq qoldirish tavsiya etiladi.

MUMKIN BO'LGAN NOSOZLIKLAR VA ULARNI BARTARAF ETISH USULLARI

Nosozlik, uning tashqi belgisi	Mumkin bo'lgan sababi	Nosozlikni aniqlash va tuzatish usuli
Tarmoqqa ulangan sovutgich ishlamayapti	Tarmoqda kuchlanish yo'q Vilka va rozetka o'rtasida aloqa yo'q	Tarmoqdagi kuchlanishni tekshirish Aloqani ta'minlash
Sovutgich ishlaganda zirillash va taqillash	Sovutgich noto'g'ri o'rnatilgan	Sozlash tayanchlari yordamida sovutgichning barqaror holatini sozlash
Sovutgichdagi hid	Mahsulotlarning hid chiqaruvchi nogermetik qadog'i	Sovutgichni iliq sovunli eritma bilan yuvish, artish va shamollatish
Bo'lmada qirov qatlami hosil bo'ladi	Ventilyatsiya teshiklari oziq-ovqat bilan to'sib qo'yilmaganligiga ishonch hosil qiling. Eshik butunlay yopiq ekanligiga ishonch hosil qiling	Qirovni olib tashlash uchun «Xizmat ko'rsatish va qarov» bo'limiga qarang.
Ichkaridagi harorat juda yuqori	Eshiklarni juda uzoq yoki tez-tez ochiq qoldirgan bo'lishingiz mumkin; yoki biron bir to'siq tufayli eshiklar ochiq qoladi; yoki jihoz yon tomonlarda, orqada va tepada yetarli joy bo'lmagan holda o'rnatilgan	
Suv polga oqmoqda	Suv poddoni (shkafning orqa devorida joylashgan) to'g'ri o'rnatilmagan yoki suvni idishga to'g'rilash uchun suv to'kish naychasi (kompressor bo'lmasining yuqori qismida joylashgan) to'g'ri joylashtirilmagan bo'lishi mumkin.	Suv poddoni va suv to'kish naychasini tekshirish uchun muzlatgichni devordan uzoqlashtirishingiz kerak bo'lishi mumkin
Sovutgich chirog'i ishlamayapti	LED chiroq shikastlangan bo'lishi mumkin	Eshik juda uzoq vaqt ochiq qotganligi sababli boshqaruv tizimi chiroqlarni o'chirgan. Chiroqlarni qayta yoqish uchun eshikni yoping va yana oching.

Boshqa nosozliklar bo'lgan taqdirda, vakolatli xizmat ko'rsatish markaziga murojaat qiling.

Sovutgichning ishlashi paytida quyidagilar eshinishi mumkin:

- harorat datchik-relesining ishga tushish ovozi;
 - sovutish tizimining quvurlari orqali aylanadigan sovutish moddasining shildirashi;
 - materiallarning harorat deformatsiyalari paytida yengil chirsillashlari.
- Bunday tovushlar biror bir nuqson bilan bog'liq emas va funksional xususiyatga ega.

Agar nosozlik yuzaga kelsa, muzlatgichning boshqaruv panelida xatolik kodi yoki tegishi ko'rsatkich paydo bo'ladi (quyidagi jadvallarga qarang). Agar boshqaruv panelida nosozlik haqida ma'lumot paydo bo'lsa, uni bartaraf etish uchun vakolatli xizmat ko'rsatish markaziga murojaat qilishingiz kerak.

Xato kodi	Nosozlik tavsifi
FS	Muzlatgich bo'lmasi sensori ishlamay qolishi
rh	Atrof-muhit harorati sensori ishlamay qolishi
rS	Неисправность датчика холодильника
bS	Sovutgich sensori ishlamay qolishi
IC	O'zgaruvchan harorat sensori ishlamay qolishi
dS	Muz hosil bo'lish sensori ishlamay qolishi
dH	Muzdan eritish muammosi
CO	Aloqa buzilishi
FF	Muzlatgich ventilyatorining ishlamay qolishi
CF	Kondensator ventilyatorining ishlamay qolishi

UTILIZATSIYA

Belgilangan xizmat muddati tugagandan so'ng, ishlab chiqaruvchi korxonada sovuqgich xavfsiz ishlashi uchun javobgar bo'lmaydi, shuning uchun sovuqgichning elektr va yong'in xavfsizligini ta'minlash uchun uch yilda kamida bir marta ustaxonaning mutaxassisini elektr simlarini profilaktik tekshirish yoki ta'mirlash uchun taklif qilish tavsiya etiladi.

Kelajakda sovuqgichingizning ishlashi imkonsiz bo'lsa, uni quyidagi tarzda yaroqsiz holga keltirishni tavsiya qilamiz:

- tarmoqdan vilkani ajratish va simni uzish;
- muzlatgich korpusi va eshik korpusi mahalliy ma'muriyat tomonidan belgilangan qoidalar va talablarga muvofiq maishiy va ishlab chiqarish chiqindilari joylariga utilitatsiya qilinishi kerak;
- kompressor, sovitish moslamasi, ishga tushirish va himoya releli, elektr simlari qora va rangli metallarning parchalari sifatida utilitatsiya qilinishi mumkin.

TAQIQLANADI! Sovutgich korpusi va eshiklarining issiqlik izolyatsiyasini yonish jarayonida zaharli moddalar hosil bo'lishi sababli kuyishi.

«KZH «Biryusa» OAJ buyurtmasi bilan ishlab chiqarilgan,
Rossiya Federatsiyasi, 660123, Krasnoyarsk sh., «Krasnoyarskiy rabochiy» gazetasi nomidagi shoxko'cha, 29
www.biryusa.ru.

Ishlab chiqarilgan: Hefei Snowky Electric Co., Ltd.
No 369, Qingluan Road, Hefei Economic-Technological Development Zone Anhui 230601, PR, China

TEXNIK TAVSIFLARI

Modelni belgilash	Biryusa TD 530	Biryusa TD 563	Biryusa SBS 644 I
Xarakteristikalari			
Nominal kuchlanish, tok chastotasi, V, Hz	220-240 ~, 50		
Nominal sarflangan quvvat, Vt	130	150	130
Muz eritish rejimida nominal quvvat sarfi, Vt	210	210	210
Nominal umumiy brutto hajmi, l	584	637	677
To'liq foydali hajm, l	529	552	623
Sovutish bo'lmasining nominal foydali hajmi, l	212	207	307
Muzlatkich bo'lmasining nominal foydali hajmi, l	189	223	291
Vino bo'lmasining nominal foydali hajmi, l	128	-	-
Universal bo'limda nominal foydali hajm, l	-	122	25
Sof og'irligi, kg, ortiq bo'lmagan	121	96	103
Gabarit o'lchamlar, mm:			
eni	911	911	1036
chuqurligi	706	706	650
balandligi	1830	1830	1830
Belgilangan xizmat muddati, yil, kam bo'lmagan	10		
Tovush quvvatining to'g'rilangan darajasi, dBA, ko'pi bilan	42	42	38
Energiya samaradorligi klassi	A++	A+	A++
Iqlim klassi	N, ST, T	SN, N, ST, T	SN, N, ST, T
Nominal muzlash imkoniyati, kg/24 soat	10	12	20
Kuniga energiya sarfi, kVt•/24 soat	0,92	1,36	0,97
No Frost tizimi	Ha	Ha	Ha
Kompressorlar miqdori	1	1	1
Kompressor turi	Invertorli	Invertorli	Invertorli

Kafolat kartasi



Hurmatli xaridor!

«Biryusa» brendi mahsulotini tanlaganingiz uchun rahmat!

Kafolat shartlari:

Ishlab chiqaruvchining kafolat majburiyatlari Rossiya Federatsiyasining amaldagi qonunchiligi asosida ishlab chiqilgan.

Jihozga bir yillik kafolat muddati belgilangan.

Kafolat muddati davomida, agar qurilmada nuqson aniqlansa, ishlab chiqaruvchi (sotuvchi) iste'molchining Rossiya Federatsiyasining «Iste'molchilar huquqlarini himoya qilish to'g'risida» gi qonunida nazarda tutilgan talablarini qondirish majburiyatini oladi.

Tushunmovchiliklarni oldini olish maqsadida mahsulotni ishlatish va saqlash qoidalari va shartlari, kafolat majburiyatlari shartlarini diqqat bilan o'rganib chiqish, shuningdek kafolat kartochkasini to'g'ri to'ldirilganligini tekshirishni so'raymiz.

Kafolat kartasida quyidagilar to'g'ri va aniq ko'rsatilgan taqdirdagina amal qiladi: mahsulot modeli, seriya raqami, ishlab chiqarilgan va sotilgan sanasi, sotuvchi-firmaning aniq muhrlari, xaridorning imzosi. Mahsulot seriya raqami va modeli kafolat kartochkasida ko'rsatilganiga mos kelishi kerak.

Kafolat xizmati muddati jihoz sotilgan kundan hisoblanadi. Sotib olingan kunning aniqlash imkoni bo'lmasa, RFning «Iste'molchilar huquqlarini himoya qilish to'g'risida» gi qonuniga muvofiq kafolat muddati mahsulot ishlab chiqarilgan sanadan hisoblanadi. Kafolat ta'mirida yoki RF «Iste'molchilar huquqlarini himoya qilish to'g'risida» gi qonunida ko'zda tutilgan boshqa talablar qo'yilganda, mahsulotning xarid sanasini tasdiqlash uchun ilova hujjatlarini (chek, kvitansiya, to'g'ri va aniq to'ldirilgan kafolat kartochkasi, xarid sanasi va joyini tasdiqlovchi boshqa hujjatlar) ishonchli joyga saqlab qo'ying. Mahsulot sifati bo'yicha har qanday shikoyat qonuniy ro'yxatdan o'tgan «Biryusa» xizmat ko'rsatish markazi vakillari tomonidan mahsulot sifati oldindan tekshiruvdan so'nggina ko'rib chiqiladi.

DIQQAT! Jihozni xarid qilganda sotuvchi bilan birga uning ishga yaroqliligini, ishlatish bo'yicha qo'llanmada ko'rsatilgan qismlar to'liq mavjudligini, mexanik shikastlanishlar yo'qligini tekshiring. Ishlab chiqaruvchi zavod jihazning mexanik shikastlanishlari va uning qismlari to'liq emasligi jihoz xaridorga berilganidan keyin yuzaga kelgan holatlar uchun javobgarlikni o'z zimmasiga olmaydi.

ihoz ta'miri ishlatish joyida yoki kafolat ustaxonasida amalga oshiriladi. Ta'mir uchun jihozni ustaxonaga yetkazish, almashtirish va uni iste'molchiga qaytarish sotuvchi (ishlab chiqaruvchi) yoki iste'molchi bilan shartnoma asosida sotuvchi (ishlab chiqaruvchi) vazifasini bajaruvchi tashkilot kuchi bilan va uning hisobiga amalga oshiriladi.

Kafolat ta'miriga №1, №2, №3 va №4 talonlari kafolat muddati davrida uzellar va detallarni almashtirish bilan ta'mirdan so'ng, shuningdek kafolat muddati davrida uzellar va detallarni almashtirishsiz jihozni sozlash va unga texnik xizmat ko'rsatish bo'yicha ishlar amalga oshirilganda mexanik tomonidan muomaladan chiqariladi.

Kafolat ustaxonasining mexanigi tomonidan talonlar muomaladan chiqarilganda talon koreshogida ma'lumotlarni qayd etishni talab qiling.

KAFOLAT XIZMATI QUYIDAGI HOLATLAR UCHUN TATBIQ ETILMAYDI:

iste'molchi tomonidan foydalanish yo'riqnomasida nazarda tutilgan tashish, saqlash, o'rnatish, texnik xizmat ko'rsatish, xavfsizlik va foydalanish talablariga rioya qilmask;

ishlab chiqaruvchi tomonidan kafolatli xizmat ko'rsatishga ruxsat berilmagan shaxslar tomonidan ta'mirlash ishlarini bajarish;

ekstremal sharoitlar yoki inson nazorat qila olmaydigan omillar (yong'in, tabiiy ofat) ta'siri sababli nosozliklar; maishiy hasharotlar va kemiruvchilarning harakatlari, boshqa begona omillarning ta'siri, shuningdek foydalanish yo'riqnomasida ko'rsatilgan texnik talablarning sezilarli darajada buzilishi, shu jumladan GOST 13109-97 tomonidan belgilangan elektr ta'minoti parametrlarining beqarorligi tufayli normal ishlashning buzilishi yoki buzilishi.

Kafolat idishlar, idish qoplamalari, eshik tutqichlari, eshik oynasi bloklari, qopqoq pardasi, kamera qulfiga nisbatan amal qilmaydi.

Bizning www.biryusa.ru veb-saytimizda yoki QR kodini skanerlash orqali vakolatli xizmat ko'rsatish markazlarining telefonlari va manzillari haqida ma'lumot olishingiz mumkin.

Model

Seriya raqami

Ishlab chiqarilgan sana

Savdo tashkilotining nomi

Sotilgan sanasi

m.o'.

Men kafolat majburiyatlari shartlari bilan tanishdim, to'plam va tashqi ko'rinish bo'yicha hech qanday shikoyatim yo'q.

Xaridorning to'liq ism-sharifi, imzo

Taloning ajralmas qismini to'ldirish va iste'molchida qoldirish kerak.

Kafolatlari ta'mirlash uchun № 1 talonining ajralmas qismi

Qaytarib olindi _____
qaytarib olinish sanasi

Ijrochi _____
familiya

Ishlar bajarildi _____

Kafolatlari ta'mirlash uchun № 2 talonining ajralmas qismi

Qaytarib olindi _____
qaytarib olinish sanasi

Ijrochi _____
familiya

Ishlar bajarildi _____

Kafolatlari ta'mirlash uchun № 3 talonining ajralmas qismi

Qaytarib olindi _____
qaytarib olinish sanasi

Ijrochi _____
familiya

Ishlar bajarildi _____

Kafolatlari ta'mirlash uchun № 4 talonining ajralmas qismi

Qaytarib olindi _____
qaytarib olinish sanasi

Ijrochi _____
familiya

Ishlar bajarildi _____



Kafolatlari ta'mirlash uchun № 1 talonining ajralmas qismi

model _____

seriya raqami _____

ishlab chiqarilgan sana _____

sotilish sanasi _____ M.O'.



Kafolatlari ta'mirlash uchun № 2 talonining ajralmas qismi

model _____

seriya raqami _____

ishlab chiqarilgan sana _____

sotilish sanasi _____ M.O'.



Kafolatlari ta'mirlash uchun № 3 talonining ajralmas qismi

model _____

seriya raqami _____

ishlab chiqarilgan sana _____

sotilish sanasi _____ M.O'.



Kafolatlari ta'mirlash uchun № 4 talonining ajralmas qismi

model _____

seriya raqami _____

ishlab chiqarilgan sana _____

sotilish sanasi _____ M.O'.

Ta'mirlash tavsifi _____

Usta imzosi _____

Mijozning imzosi _____

Ta'mirlash tavsifi _____

Usta imzosi _____

Mijozning imzosi _____

Ta'mirlash tavsifi _____

Usta imzosi _____

Mijozning imzosi _____

Ta'mirlash tavsifi _____

Usta imzosi _____

Mijozning imzosi _____



«Biryusa» məhsullarını seçdiyiniz üçün təşəkkür edirik!

Siz səlahiyyətli servis mərkəzlərinin telefonları və ünvanları haqqında məlumatı www.biryusa.ru saytımızda, və ya QR kodu skan etməklə tapa bilərsiniz.

İstifadə etməzdən əvvəl bu təlimatı oxumağınızı təkidlə tövsiyə edirik!

MÜNDƏRİCAT

ÜMUMİ MƏLUMAT	68
İSTİSMARA HAZIRLIQ	68
TƏHLÜKƏSİZLİK TƏLƏBLƏRİ	72
KOMPLEKTLƏŞMƏ	73
İSTİSMAR	75
MƏHSULLARIN SAXLANMASI ÜÇÜN TÖVSIYƏLƏR	82
XİDMƏT VƏ QULLUQ	82
MÜMKÜN NASAZLIQLAR VƏ ONLARIN ARADAN QALDIRILMASI ÜSULLARI	82
UTILİZASIYA	83
TEXNİKİ XARAKTERİSTİKALAR	84
ZƏMANƏT KARTI	86



Konstruksiya daim təkmilləşdirilir, buna görə də bu təlimat kitabçasında əks olunmayan bəzi dəyişikliklər mümkündür.

ÜMUMİ MƏLUMAT

Məişət soyuducu-dondurucular (bundan sonra mətndə - soyuducular) təzə qida məhsullarını saxlama bölməsində ərzaqların qısamüddətli saxlanması və içkilərin soyudulması, dondurulmuş qida məhsullarını saxlama bölməsində təzə ərzaqların dondurulması və dondurulmuş ərzaqların saxlanması üçün nəzərdə tutulub.

Soyuducuların rəng xətlərinin izahı:

- «I» - Paslanmaz polad «rəng xətti».
«SG» - Gümüşü şüşə «rəng xətti».

Soyuducular TR Gİ 004/2011, TR Gİ 020/2011, TR AAİİ 037/2016-nin tələblərinə uyğundur.

İSTİSMARA HAZIRLIQ

Qablaşmanın açılması

- Qablaşdırma lentlərini kəsin, qablaşdırmanı səliqə ilə çıxarın.
- Soyuducunun daxili komplektləşdiricilərini qablaşdırma materiallarından çıxarın.

DİQQƏT!

- Soyuducunu şaquli vəziyyətdə gətirdikdən sonra işə salmadan əvvəl ən az 30 dəqiqə gözləmək lazımdır. Dərhal işə salmaq soyuducu aqreqatın sıradan çıxmasına səbəb ola bilər!
- Soyuducu 0 °C-dən aşağı temperaturda saxlanılıb və ya nəql edilibsə, daha sonra elektrik şəbəkəsinə qoşmazdan əvvəl soyuducunu ən az 8 saat qapısı açıq vəziyyətdə otaq temperaturunda saxlamaq lazımdır! Qızdırılmayan soyuducunun şəbəkəyə qoşulması kompressorun sıradan çıxmasına səbəb ola bilər!

Quraşdırılma

- Soyuducu birbaşa günəş işığı düşməyən yerdə, işıqlandırma və istilik cihazlarından (qaz və elektrik plitələri, sobalar və isitmə radiatorlarından) ən az 50 sm məsafədə quraşdırılmalıdır.
- Havanın dövrənini təmin etmək üçün soyuducunun ətrafında boşluq hər tərəfdən ən az 10 m olmalıdır.
- Soyuducunun üstündə ən azı 30 sm boş yer olmalıdır.

DİQQƏT!

- Soyuducunun quraşdırıldığı otaqda ətraf havanın temperaturu aşağıdakı kimi olmalıdır:
TD 530: 16-43 °C;
TD 563: 10-43 °C.
- Otaqda havanın nisbi nəmliyi 75%-dən artıq olmamalıdır.
- Soyuducunu divar oyuğuna və ya mebelə quraşdırmaq qadağandır.

Tarazlaşdırma

Soyuducunu tarazlaşdırarkən işləmə prosesində vibrasiyanın və səs-küyü yaranmasının qarşısını almaq üçün onun dayanıqlı vəziyyətində olmasına əmin olmaq lazımdır.

DİQQƏT!

Sabit quraşdırılmayan soyuducu işləyərkən səs sala bilər!

Soyuducunun istismar edilməsi üçün tələb olunan minimal ümumi yer

Model	Lazımı sahənin ölçüləri, mm		
	A	B	C, °
TD 530	1661	1151	149
TD 563	1661	1151	149
SBS 644	1893	1110,8	149

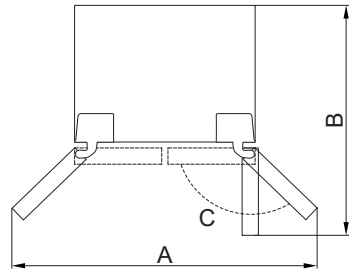

Təmizləmə Nəqlətmədən sonra soyuducunu işlək vəziyyətə gətirmək üçün tələb olunan vaxt gigiyenik təmizləmə üçün istifadə edilə bilər. Soyuducunun daxili və xarici səthlərini, eləcə də komplektləşdiricilərini ilıq sabun məhlulunda isladılmış yumşaq parça ilə yuyub təmiz su ilə yaxalayın və silib qurulayın, bundan sonra soyuducunu qapıları açıq şəkildə bir saat ərzində havalandırın.

DİQQƏT!

- Soyuducunu yumaq üçün tərkibində turşular və həlledicilər olan aşındırıcı pastalardan və yuyucu vasitələrdən istifadə etməyin!
- Yeni soyuducuların spesifik qoxusu olur ki, zamanla tamamilə yox olur.

Qoşulma

- Soyuducunu tezliyi 50 Hz və nominal gərginliyi 220 V-240 V-dək qədər olan dəyişən cərəyan şəbəkəsinə qoşmaq lazımdır (soyuducu şəbəkədə 198 V-dan 264 V-dək qədər gərginlik ilə normal işləyə bilər). Soyuducunun göstərilən parametrlərə uyğun olmayan şəbəkəyə qoşulması onun sıradan çıxmasına gətirib çıxara bilər. Əgər şəbəkədəki gərginlik tövsiyə olunan parametrlərə uyğun deyilsə, məşiqət elektrik avadanlıqları ilə işləmək üçün nəzərdə tutulan, ən azı **1600 VA** ümumi başlanğıc gücü üçün hesablanan (ixtisaslaşdırılmış mağazadan alınmışdır) gərginlik stabilizatorunu quraşdırmaq zəruridir.
- Soyuducular elektrik cərəyanından qorunma növünə uyğun olaraq «I» sinfinə uyğun istehsal olunur (torpaqlayıcı məfil ilə), buna görə də soyuducular yalnız torpaqlama olan elektrik şəbəkəsinə qoşulmalıdır. Əgər rozетка soyuducunun elektrik çəngəlinə uyğun gəlmirsə, rozetkanı quraşdırmaq üçün təcrübəli elektrikçiyə müraciət etməlisiniz mühafizə sinfi I.

Ərzaqların yerləşdirilməsi Soyuducunu elektrik şəbəkəsinə qoşduqdan sonra ən az 4 saatdan sonra ərzaqları yerləşdirmək tövsiyə olunur.

Buz generatoru TD 530 quraşdırılması

- Buz generatorunu ilk dəfə istifadə edərkən və ya uzun müddət istifadə etmədikdə onu çıxarıb, təmizləmək daha sonra isə yerinə quraşdırmaq tövsiyə olunur.
- Xahiş edirik, buz generatorunu çıxarmadan qabaq soyuducunu elektrik şəbəkədən ayırın.
- Buzun saxlanması üçün konteyneri çıxarmaq üçün, əllərinizlə onu iki tərəfdən tutub qaldırın. Konteyneri əsaslı təmizləyin və yerinə quraşdırmadan önce qurudun.
- Buzun saxlanması üçün konteyneri təkrar quraşdırmaq üçün konteynerin dibini istiqamətləndiricilər üzrə hamarlayın, onu istiqamətləndiricilərə yerləşdirin və yerinə salın.

Buz generatoru TD 563 quraşdırılması

- Buz generatorunu çıxarmaq üçün, sağ əlinizin baş barmağı ilə paneli sola və içəri çəkin (şəklə bax) və buz generatorunu çölə çıxarın.
- Buz generatorunu quraşdırmaq üçün əvvəl onun sol tərəfini, sonra sağ tərəfini, daha sonra isə bütün paneli çiqqilti çıxanadək içəri salın.

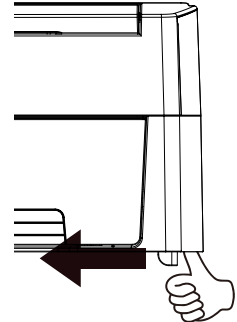

DİQQƏT!

- Buz generatoru buz kubları hazırladıqda, siz su klapanının fişiltisini, buz generatoruna daxil olan suyun səsini, və düşən buz kublalarının taqıltısını eşidə bilərsiniz. Suyun döşəməyə tkülüb onu zədələməməsi üçün suyun toplanması üçün altlığı vaxtında təmizləmək vacibdir.

Su borusuna qoşulma

- Soyuducunu arxada aşağıdan soyuq suvermə sistemə qoşun: Minimal təzyiq: 1,4 bar; Maksimal təzyiq: 6,9 bar. Buz generatoru funksiyasını istifadə edərkən, əmin olun ki, suvermə borucuğu düzgün birləşdirilib, suvermə klapanı işə açıqdır. Su mənbəyinə qoşmaq üçün kifayət edəcək qədər yer saxlayın. Soyuducu qısa müddət stabil rejimdə işlədikdən sonra buz generatoru buz hazırlamağa başlayacaq. Soyuq su normal iş rejimindən 5 saat sonra açılacaq, buz kubları və ya doğranmış buz - 12 saatdan sonra hazır olacaq.

DİQQƏT!

- Yalnız içməli su mənbəyinə qoşulun.



Qoruyucu bərkitmə



1. Qoruyucu bərkitməni çıxarın.



Tozdan qoruyucu qapaq



2. Tozdan qoruyucu qapağı çıxarın.

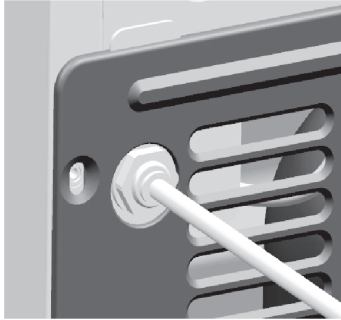

3. Yumşaq borucuğu birləşdirin (PE).

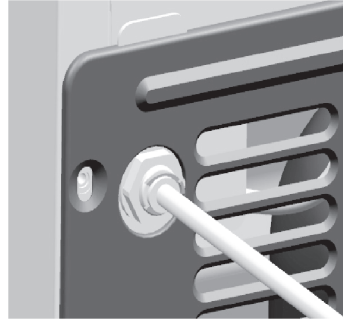

4. Qoruyucu bərkitməni quraşdırın.

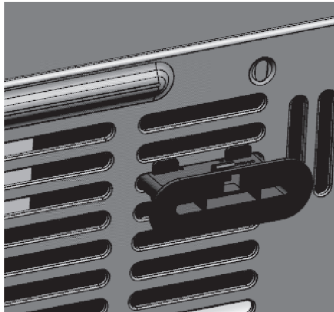

5. Tamasanı quraşdırın.

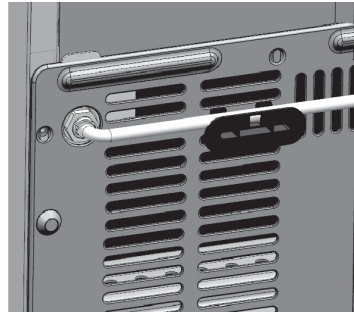

6. Yumşaq borucuğu sxemdə göstərilədiyi kimi quraşdırın.



7. Əmin olun ki, su borusunun ucu konnektora salınıb.



8. Birləşmənin etibarlılığından əmin olun.



9. Su borusunun krana birləşdirin (kipləşdirici lentdən istifadə etməlidir).

Qeydlər

Daşınabilən buz generatoru SBS 644

1. Su borusu qoşulduqdan sonra sızmanın olmadığına əmin olun.
2. Konnektor və planka poletilen paketdə yerləşir.

- İlk istifadədən öncə buz generatoru təmizlənməlidir.
- 1. Buz generatorunun yuxarı qapağından su konteynerini dartıb çıxarın.
- 2. Konteynerdə olan nişanə əsasən 100 ml içməli su doldurun.
- 3. Suyu buz generatorunun yuxarı qapağında olan bir və ya hər iki dəliyinə suyu ehtiyatla tökün.
- 4. Buz generatorunu bir neçə saatlıq buz yarananadək dondurucu bölməyə quraşdırın.
- 5. Buz kublarını götürmək üçün dəstələri saat əqrəbi istiqamətində çevirin. Hazır buz kubları aşağı altlığa düşəcək. Dəstələri ilkin vəziyyətə qaytarın.
- 6. Buz kublarını altlıqdan yığmaq üçün xüsusi kürəcikdən istifadə edin.

Su üçün konteyner

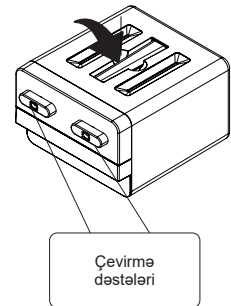

TƏHLÜKƏSİZLİK TƏLƏBLƏRİ

Təhlükəsizlik qaydaları

Soyuducudan istifadə edərkən təhlükəsizlik qaydalarına əməl edin:

- Soyuducunu elektrik şəbəkəsinə qoşmadan əvvəl rozetkanın saz vəziyyətdə olduğuna və elektrik şnurunda və çəngəldə zədələnmələrin olmamasına əmin olun.
- Elektrik şnurunu zədələnbisə, elektrik cərəyanı vurma riskinin qarşısını almaq üçün, o, istehsalçı və ya onun agenti və ya oxşar təcrübəli şəxs tərəfindən dəyişdirilməlidir.
- Soyuducunun korpusuna cərəyan keçirən hissələrin qısaqapanmasının əlamətləri varsa (metal hissələrə toxunduqda çimdiklənmə), soyuducunu elektrik şəbəkəsindən ayırın və problemi aradan qaldırmaq üçün mexaniki çağırın.
- Soyuducuya və təbii torpaqlamaya malik qurğulara (qaz plitəsi, isitmə radiatorları, su kəməri kranları) eyni vaxtda toxunmayın.
- Soyuducunu içəridən və xaricdən təmizləyərkən, soyuducunun altında döşəmələri yuyarkən və nasazlıqların aradan qaldırılması zamanı onu elektrik şəbəkəsindən ayırın.

DİQQƏT!

- **Bu soyuducu fiziki, əsəb və ya əqli qüsurları olan və ya təcrübə və biliyi olmayan insanların (o cümlədən uşaqlar) istifadəsi üçün nəzərdə tutulmayıb. Bu şəxslərin təhlükəsizliyinə cavabdeh olan şəxs tərəfindən bu şəxslərə nəzarət olunduğu və ya bu soyuducunun istifadəsi ilə bağlı təlimatlandırıldığı hallar istisna olmaqla!**
- **Uşaqların soyuducu ilə oynamasının qarşısını almaq üçün onlara nəzarət edilməlidir!**
- **Soyuducu sistemin dövrəsinin zədələnməsinə yol verməyin!**
- **Soyuducu sistemin germetikliyi itirildikdə, otağı yaxşı havalandırın və açıq alovdan istifadə etməyin!**
- **Soyuducunun korpusunda yerləşən ventilyasiya dəliklərinin qabağını bağlamayın!**
- **İstehsalçı tərəfindən tövsiyə olunanlardan başqa, buzun ərimə prosesini sürətləndirmək üçün mexaniki cihazlardan və ya digər vasitələrdən istifadə etməyin!**
- **İstehsalçı tərəfindən tövsiyə olunan tiptə olmadıqda, qida saxlama bölmələrinin içərisində elektrik cihazlarından istifadə etməyin!**

Soyuducunun düzgün işləməsi və uzun müddət sizə xidmət etməsi üçün bir sıra məhdudiyyətlərə əməl edilməlidir:

QADAĞANDIR!

- **Soyuducunun üfüqi vəziyyətdə daşınması! Tələblərə əməl edilməməsi kompressorun zədələnməsinə gətirib çıxara bilər!**
- **Soyuducudan yüksək rütubətli xarakterizə olunan otaqlarda (tavan, divarlar və otaqdakı əşyalar rütubətlə örtülmüşdür), həmçinin elektrik keçirici döşəməli otaqlarda istifadə etmək! Soyuducu - ilk növbədə elektrik cihazıdır və onun yüksək rütubətdə istifadəsi qısa qapanmaya və ya elektrik cərəyanı ilə vurmaya səbəb ola bilər!**
- **Soyuducunu elektrik şəbəkəsinə qoşmaq üçün keçid, ikilik, üçlük və uzatma kabellərindən istifadə etmək, çünki onlar yanğına səbəb ola bilər!**
- **İşləmə zamanı soyuducunun kompressoruna toxunmaq, çünki iş zamanı o 90°C temperatürə qədər qızır!**
- **Soyuducunun üzərinə yanğına səbəb ola biləcək elektrik qızdırıcılarını quraşdırmaq!**
- **Mayenin soyuducunun elektrik sistemində daxil olmasının qarşısını almaq üçün soyuducunun üzərinə maye olan qablar qoymaq!**
- **Soyuducunun konstruksiyasına müstəqil şəkildə dəyişiklik etmək! Bu, soyuducunun qırılmasına və ya düzgün işləməsinə gətirib çıxara bilər! Soyuducunun elektrik dövrəsinin pozulması qısaqapanmaya və bunun nəticəsində yanğına səbəb ola bilər!**
- **Soyuducunu taxta qutulara, stollara, stullara və s. quraşdırmaq.**

KOMPLEKTLƏŞMƏ

Komplektləşməyə istismar sənədlərini komplekti daxildir: istismar üzrə təlimat kitabçası, zəmanət kartı, enerji səmərəliliyi etiketi.

Soyuducunun komplektləşməsi

Biryusa
TD 530

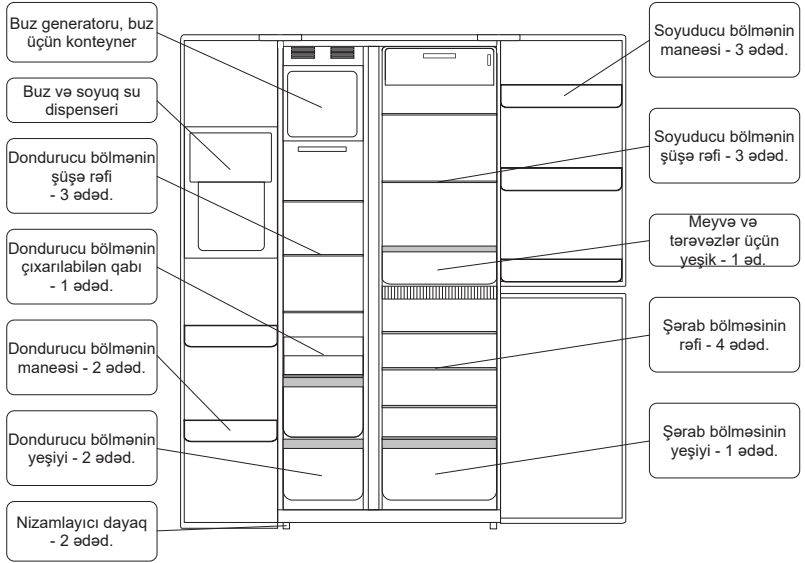

Soyuducunun komplektləşməsi

Biryusa
TD 563

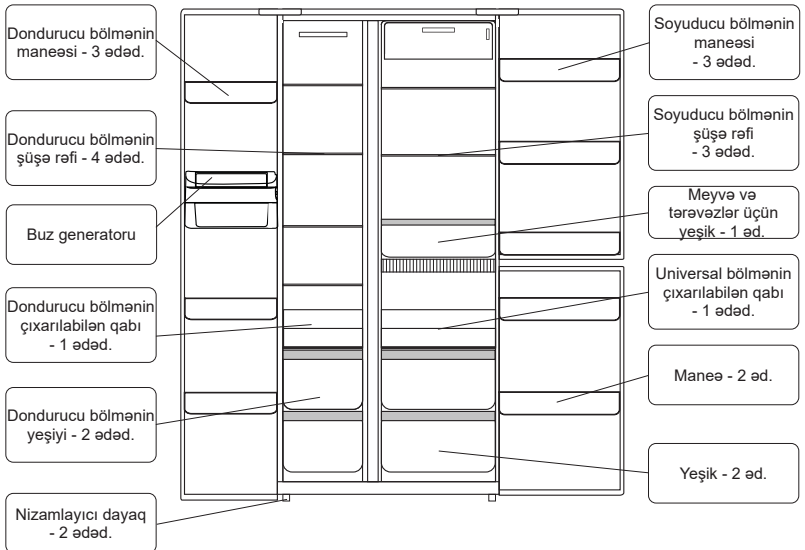

KOMPLEKTLƏŞMƏ

Komplektləşməyə istismar sənədlərini komplekti daxildir: istismar üzrə təlimat kitabçası, zəmanət kartı, enerji səmərəliliyi etiketi.

Soyuducunun
komplektləşməsi

Biryusa
SBS 644

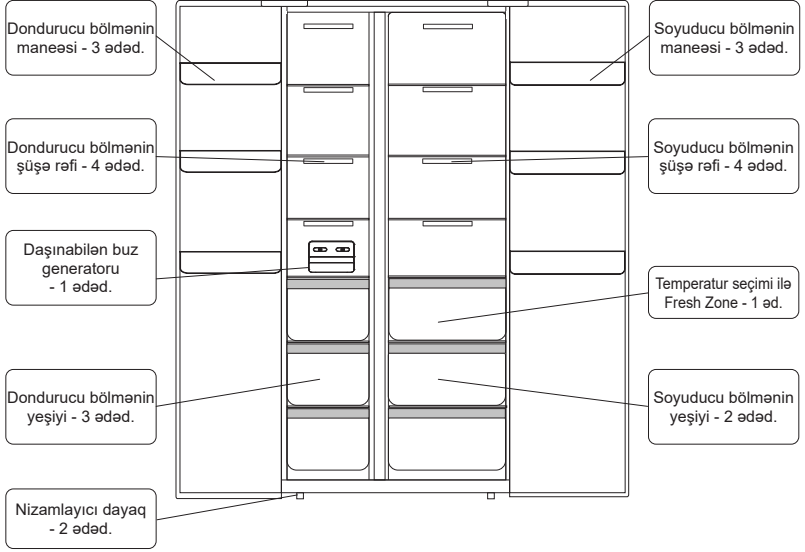

İSTİSMAR

BİRYUSA TD 530

Soyuducunun işe salınması

- Qidalanma məftili qoşub elektrik enerjisi açarını yandırın.
- İlk dəfə işə saldıqda ekranda hər bir bölmədə istehsalçı tərəfindən müəyyən edilmiş temperatur əks olunur (soyuducu bölmədə müəyyən edilmiş temperatur 5°C, dondurucu bölmədə - 18°C, temperaturu tənzimlənən bölmədə müəyyən edilmiş temperatur 12°C təşkil edir), dondurucu bölmədə istehsalçı tərəfindən müəyyən edilmiş temperatur işə əks olunma sahəsində olan temperatur şəklində əks olunur.

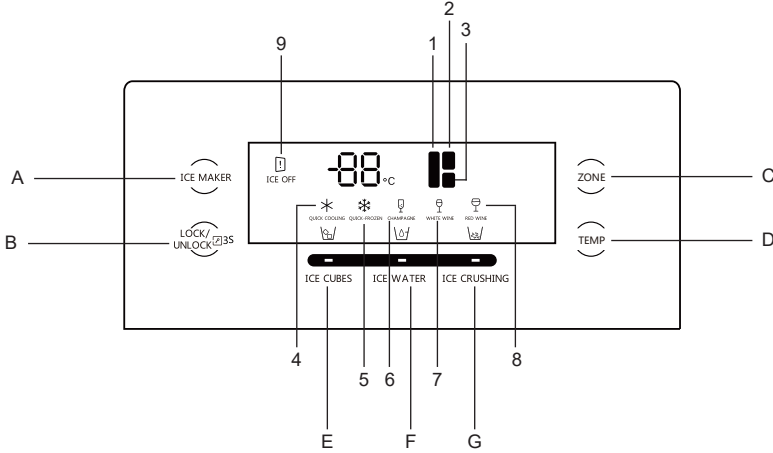

- «Qapı lazımı qaydada bağlanıb» vəziyyətində **displaydə hər hansı əməliyyat olmasa 60 saniyədən sonra ekran tündləşəcək.**

İndikatorlar

- 1 - Dondurucu bölmənin indikatoru.
- 2 - Soyuducu bölmənin indikatoru.
- 3 - Şərab bölməsinin indikatoru.
- 4 - «Supersoyutma» rejiminin indikatoru.
- 5 - «Superdondurma» rejiminin indikatoru.
- 6 - «Şampan» rejiminin indikatoru.
- 7 - «Ağ şərab» rejiminin indikatoru.
- 8 - «Qırmızı şərab» rejiminin indikatoru.
- 9 - Buz generatorunu söndürmə indikatoru.

İdarəetmə düymələri

- A - Buz generatorunu işə salma/söndürmə düyməsi.
- B - İdarəetmə panelinin bloklanma/blokdan çıxarma düyməsi.
- C - Bölməni seçmə düyməsi.
- D - Seçilmiş bölmədə temperaturu tənzimləmə düyməsi.
- E - Buz kublarının verilmə düyməsi.
- F - Soyudulmuş suyun verilmə düyməsi.
- G - Doğanmış buzun verilmə düyməsi.

İdarəetmə panelini blokdan/blokdan çıxarma	<ul style="list-style-type: none"> • Displayin ekranını «bloklanma/blokdan çıxarma» üçün «Lock/Unlock» düyməsini 3 saniyə tutub saxlayın. • 60 saniyə ərzində hər hansı düymələr basılmasa, displayin ekranı sönəcək.
Soyuducunun iş rejimləri	<ul style="list-style-type: none"> • Lazımı bölməni seçmək üçün «Zone» düyməsini ardıcıl basmaq lazımdır. Seçilmiş bölmənin indikatoru fasiləsiz yanıb-sönəcək.
Soyuducu bölmədə temperaturun quraşdırılması	<ul style="list-style-type: none"> • «Temp» düyməsinə basdıqda soyuducu kamerada temperatur aşağıdakı addımla 02 °C-dən 08 °C-dək diapazonda dəyişəcək: 05 — 04 — 03 — 02 — 02+Supersoyutma — 08 — 07 — 06 — 05. • «Temp» düyməsinə 8 saniyə ərzində basdıqda soyuducu kamerada soyutma funksiyası sönəcək. Bu zaman temperatur displayində «- -» əks olunacaq. Soyuducu bölmənin soyutma funksiyasını aktivləşdirmək üçün, «Temp» düyməsini 5 saniyə ərzində basıb saxlayın.
Dondurucu bölmədə temperaturun quraşdırılması	<ul style="list-style-type: none"> • «Temp» düyməsinə basdıqda dondurucu kamerada temperatur aşağıdakı addımla -23 °C-dən -15 °C-dək diapazonda dəyişəcək: -18 — -19 — -20 — -21 — -22 — -23 — -23+Superdondurma — -15 — -16 — -17 — -18.
Şərab bölməsində temperaturun quraşdırılması	<ul style="list-style-type: none"> • «Temp» düyməsinə basdıqda soyuducu kamerada temperatur aşağıdakı addımla 05 °C-dən 16 °C-dək diapazonda dəyişəcək: 12 Ağ şərab — 11 Ağ şərab — 10 Ağ şərab — 09 Ağ şərab — 08 Şampan — 07 Şampan — 06 Şampan — 05 Şampan — 16 Qırmızı şərab — 15 Qırmızı şərab — 14 Qırmızı şərab — 13 Qırmızı şərab — 12 Ağ şərab. • «Temp» düyməsinə 8 saniyə ərzində basdıqda şərab bölməsinə soyutma funksiyası sönəcək. Bu zaman temperatur displayində «- -» əks olunacaq. • Şərab bölməsinin soyutma funksiyasını aktivləşdirmək üçün, «Temp» düyməsini 5 saniyə ərzində basıb saxlayın. • Şərab bölməsində temperaturu quraşdırdıqdan sonra temperatur diapazonuna müvafiq indikator yanmağa başlayacaq: <ul style="list-style-type: none"> • «Qırmızı şərablar üçün» — 13 °C-dən 16 °C-dək; • «Ağ şərablar üçün» — 9 °C-dən 12 °C-dək; • «Şampan üçün» — 5 °C-dən 8 °C-dək.
«Supersoyutma» rejimi	<ul style="list-style-type: none"> • Rejimi işə salmaq üçün «Zone» düyməsinin köməyi ilə soyuducu bölməni seçmək lazımdır. «Temp» düyməsini ardıcıl basaraq «Supersoyutma» quraşdırmaq lazımdır, bu zaman «4» indikatoru yanmağa başlayacaq. Söndürmək üçün — proseduru təkrar edin.
«Superdondurma» rejimi	<ul style="list-style-type: none"> • Rejimi işə salmaq üçün «Zone» düyməsinin köməyi ilə dondurucu bölməni seçmək lazımdır. «Temp» düyməsini ardıcıl basaraq «Superdondurma» quraşdırmaq lazımdır, bu zaman «5» indikatoru yanmağa başlayacaq. Söndürmək üçün — proseduru təkrar edin.
Buz generatorunun yandırılması/söndürülməsi	<ul style="list-style-type: none"> • Soyuducu işə düşdükdə buz generatoru avtomatik yanır, bu zaman «9» indikatoru sönmür. «ICE MAKER» düyməsini 3 saniyə ərzində basdıqda buz hazırlama funksiyası söndürüləcək, «9» indikatoru yanmağa başlayacaq.
Buz və su üçün dispenser	<ul style="list-style-type: none"> • Buz kublarını və ya doğranmış buzu istifadə edərkən, termoqoruyucu qapağı çıxarmanızı xahiş edirik. Digər hallarda termoqoruyucu qapağın yerində olduğundan əmin olun. Yeni soyuducunu istifadə edərkən buz dozalayıcısının düyməsini ilk bir neçə saniyə ərzində basıb saxlayın ki, su axıb tökülsün. İçmək üçün istifadə etmədən qabaq ilk 1-2 litr suyu axıdıb tökün. Bu, sisteme düşə biləcək bütün çirklənmələri təmizləməyə kömək edəcək. Buz generatorundan çıxan ilk buz porsiyası sanitariya qaydalarına görə qida üçün istifadə edilməməlidir.
Buz generatoru	<ul style="list-style-type: none"> • Buz generatoru və buzun saxlanması üçün bölmə dondurucu kameranın yuxarı hissəsində yerləşir. Buz generatorundan istifadə edərkən əmin olun ki, elektrik açarı yandırılıb və suvermə qoşulub. Bundan sonra buz generatoru buzu avtomatik hazırlamağa başlayacaq. Buzun saxlanması üçün bölmə dolduqda, buz hazırlama prosesi avtomatik dayanacaq. • Buz generatoru hər 24 saatda 1500 qram buz hazırlaya bilər. Dondurucu kamerada olan temperatur arzuolunan temperatúra çatdıqda, buz generatoru ilk buz porsiyasını cəmi bir neçə saata hazırlayacaq.

Buz və soyudulmuş suyun verilməsi

- Soyudulmuş suyun verilmə vaxtını quraşdırma — İstehsalçı tərəfindən müəyyən edilmiş su ilə dolma müddəti 5 saniyə təşkil edir. Elektrik enerjisindən ayırdıqdan sonra həmin vaxt istehsalçı tərəfindən müəyyən edilmiş müddətə qayıdır. Suvermə müddətini dəyişmək üçün «ICE WATER» düyməsini 3 saniyə ərzində basın, daha sonra «ICE WATER» düyməsini ardıcıl basmaqla 0,5 saniyə addım ilə 0-dan 10-dək diapazonda vaxt müəyyən edin. Displaydə 50 (5 saniyə bərabər) qiyməti görsənəcək. Hər dəfə basdıqda qiymət 5 vahid artacaq, bu da 0,5 saniyəyə uyğundur. Displaydə maksimal qiymət 10 saniyəyə bərabərdir.
- Soyudulmuş suyun verilməsi — Soyudulmuş suyun verilməsi üçün «ICE WATER» düyməsini basın, bu zaman müvafiq indikator yanmağa başlayacaq. Bundan sonra qabı dispensere yaxınlaşdırın və üzərinə basın. İstədiyimiz miqdarda soyudulmuş sudan yığın daha sonra dispenseri buraxın.
- Doğranmış buzun verilməsi - Doğranmış buzun verilməsi üçün «ICE CRUSHING» düyməsinə basın, bu zaman müvafiq indikator yanmağa başlayacaq. Bundan sonra qabı dispensere yaxınlaşdırın və üzərinə basın. İstədiyimiz miqdarda doğranmış buzdan yığın daha sonra dispenseri buraxın.
- Buz kublarnın verilməsi - Buz kublarnın verilməsi üçün «ICE CUBES» düyməsinə basın, bu zaman müvafiq indikator yanmağa başlayacaq. Bundan sonra qabı dispensere yaxınlaşdırın və üzərinə basın. İstədiyimiz miqdarda buzdan yığın daha sonra dispenseri buraxın.

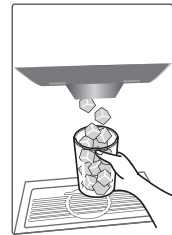
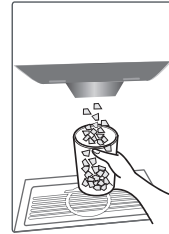
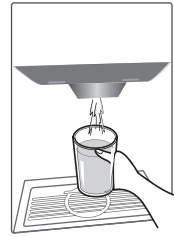
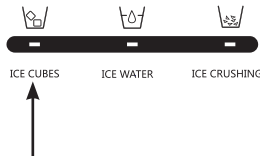
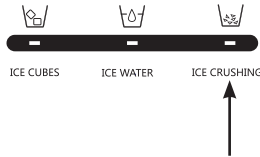

DİQQƏT!

- Buzun və soyudulmuş suyun verilməsi yalnız dondurucu bölmənin qapısı tam bağlı olduqda mümkündür. Su və ya buzun verilməsi prosesində dondurucu bölmənin qapısı açıq olarsa, proses avtomatik olaraq dayanacaq.
- Buz kublarnı zərif qablarda istifadə etməyin ki, sındırmaqda travmalar baş verməsin.
- Buz dozatoruna barmaqlarınızla toxunmayın ki, parçalanmış buz əllərinizi əzməsin.

İSTİSMAR

BİRYUSA TD 563

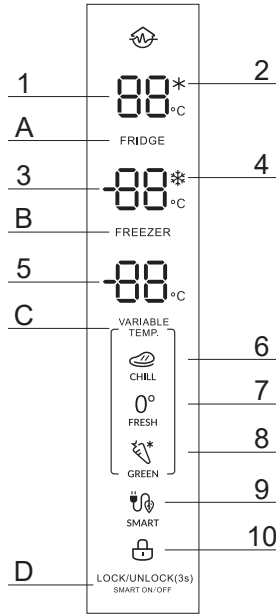

İndikatorlar

- 1 - Soyuducu bölmədə temperatur indikatoru.
- 2 - «Supersoyutma» rejiminin indikatoru.
- 3 - Dondurucu bölmədə temperatur indikatoru.
- 4 - «Superdondurma» rejiminin indikatoru.
- 5 - Universal bölmədə temperatur indikatoru.
- 6 - «Soyutma» rejiminin indikatoru.
- 7 - «Təravət» rejiminin indikatoru.
- 8 - «Yaşıl» rejiminin indikatoru.
- 9 - İntellektual rejimin indikatoru.
- 10 - Displayin qapısının bloklanma indikatoru.

İdarəetmə düymələri

- A - Soyuducu bölməni idarəetmə düyməsi.
- B - Dondurucu bölməni idarəetmə düyməsi.
- C - Universal bölməni idarəetmə düyməsi.
- D - Bloklanma və intellektual rejimi idarəetmə düyməsi.

 - «İnvertor kompressor»

İdarəetmə panelini bloklanma/ blokdan çıxarma	<ul style="list-style-type: none"> • «Lock/Unlock» düyməsinə 3 saniyə ərzində basarkən idarəetmə paneli bloklanır, bu zaman «10» indikatoru yanmağa başlayır. İdarəetmə panelini blokdan çıxarmaq üçün təkrar «Lock/Unlock» düyməsinə 3 saniyə ərzində basmaq lazımdır, indikator sönəcək.
Soyuducu bölmədə temperaturun quraşdırılması	<ul style="list-style-type: none"> • «FRIDGE» düyməsinə basdıqda soyuducu kamerada temperatur aşağıdakı addımla 02 °C-dən 08 °C-dək diapazonda dəyişəcək: 05 — 04 — 03 — 02 — Supersoyutma — 08 — 07 — 06 — 05. • «FRIDGE» düyməsinə 5 saniyə ərzində basdıqda dondurucu kamerada soyutma funksiyası sönəcək. Bu zaman temperatur displeyində «--» əks olunacaq. Soyuducu bölmənin soyutma funksiyasını aktivləşdirmək üçün, «FRIDGE» düyməsinə 5 saniyə ərzində basıb saxlayın.
Dondurucu bölmədə temperaturun quraşdırılması	<ul style="list-style-type: none"> • «FREEZER» düyməsinə basdıqda dondurucu kamerada temperatur aşağıdakı addımla - 23 °C-dən - 15 °C-dək diapazonda dəyişəcək: -18 — -19 — -20 — -21 — -22 — -23 — Superdondurma — -15 — -16 — -17 — -18.
Universal bölmədə temperaturun quraşdırılması	<ul style="list-style-type: none"> • «VARIABLE TEMP» düyməsinə basdıqda dondurucu kamerada temperatur aşağıdakı addımla 04 °C-dən 08 °C-dək diapazonda dəyişəcək: 02 — 01 — 00 «Tərəvət» rejimi — -01 — -02 — -03 — -04 «Soyutma» rejimi — 08 — 07 — 06 — 05 — 04 «Yaşıl» rejimi — 03 — 02. • «VARIABLE TEMP» düyməsinə 5 saniyə ərzində basdıqda universal bölmənin soyutma funksiyası sönəcək. Bu zaman temperatur displeyində «--» əks olunacaq. Universal bölmənin soyutma funksiyasını aktivləşdirmək üçün, «VARIABLE TEMP» düyməsinə 5 saniyə ərzində basıb saxlayın.
«Super soyutma» rejimi	<ul style="list-style-type: none"> • «FRIDGE» düyməsinə ardıcıl basaraq «Supersoyutma» quraşdırmaq lazımdır, bu zaman «2» indikatoru yanmağa başlayacaq. • Söndürmək üçün — «FRIDGE» düyməsinə bir daha basın.
«Super dondurma» rejimi	<ul style="list-style-type: none"> • «FREEZER» düyməsinə ardıcıl basaraq «Superdondurma» quraşdırmaq lazımdır, bu zaman «4» indikatoru yanmağa başlayacaq. • Söndürmək üçün — «FREEZER» düyməsinə bir daha basın.
«Soyutma» rejimi	<ul style="list-style-type: none"> • Rejimi işə salmaq üçün «VARIABLE TEMP» düyməsinə -04 qiymətində basıb, bu zaman «6» indikatoru yanmağa başlayacaq. Rejim ərzaqların qisməddəli dordurulması üçün nəzərdə tutulub. Universal bölmənin temperaturu dəyişdirildikdə rejim avtomatik söndür.
«Tərəvət» rejimi	<ul style="list-style-type: none"> • Rejimi işə salmaq üçün «VARIABLE TEMP» düyməsinə 00 qiymətində basıb, bu zaman «7» indikatoru yanmağa başlayacaq. Rejim balıq və ət məhsullarının dondurulmadan saxlanması üçün nəzərdə tutulub. Universal bölmənin temperaturu dəyişdirildikdə rejim avtomatik söndür.
«Yaşıl» rejimi	<ul style="list-style-type: none"> • Rejimi işə salmaq üçün «VARIABLE TEMP» düyməsinə 04 qiymətində basıb, bu zaman «8» indikatoru yanmağa başlayacaq. Rejim tərəvəz və meyvələrin saxlanması üçün nəzərdə tutulub. Universal bölmənin temperaturu dəyişdirildikdə rejim avtomatik söndür.
«İntellektual» rejim	<ul style="list-style-type: none"> • Rejimi işə salmaq üçün «Lock/Unlock» düyməsinə bir dəfə basıb, bu zaman «9» indikatoru yanmağa başlayacaq. Bu rejimdə soyuducu bölmənin rejimi 05, dondurucu — -18, universal — 02 olaraq quraşdırılır. Bölmələrdən hər hansı birində temperaturu dəyişdirərkən rejim avtomatik dayanacaq, indikator sönəcək. • Rejimi dayandırmaq üçün təkrar «Lock/Unlock» düyməsinə basmaq lazımdır.

İSTİSMAR

BİRYUSA SBS 644

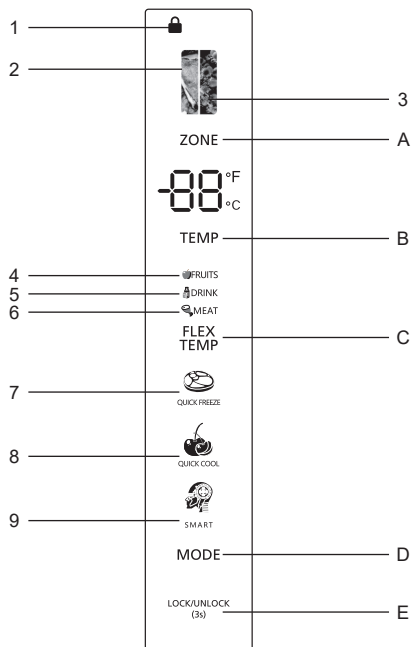

İndikatorlar

- 1 - Displeyin qapısının bloklanma indikatoru.
- 2 - Dondurucu bölmənin indikatoru.
- 3 - Soyuducu bölmənin indikatoru.
- 4 - «Meyvələr» rejiminin indikatoru.
- 5 - «İçkilər» rejiminin indikatoru.
- 6 - «Ət» rejiminin indikatoru.
- 7 - «Superdondurma» rejiminin indikatoru.
- 8 - «Supersoyutma» rejiminin indikatoru.
- 9 - İntellektual rejimin indikatoru.

İdarəetmə düymələri

- A - Bölməni seçmə düyməsi.
- B - Seçilmiş bölmədə temperaturu tənzimləmə düyməsi.
- C - Fresh Zone bölməsində rejim seçimi düyməsi.
- D - Əlavə funksiyaların seçimi düyməsi.
- E - İdarəetmə panelinin bloklanma/blokdan çıxarma düyməsi.

İdarəetmə panelini bloklama/blokdan çıxarma	• Displayin ekranını bloklamaq üçün «Lock/Unlock» düyməsini 3 saniyə tutub saxlayın. «1» indikatoru yanmağa başlayacaq. Displayin ekranını blokdan çıxarmaq üçün «Lock/Unlock» düyməsini 3 saniyə tutub saxlayın. «1» indikatoru sönəcək
Soyuducu/dondurucu bölmələrdə temperaturun quraşdırılması	• Lazımı bölməni seçmək üçün «ZONE» düyməsini ardıcıl basmaq lazımdır. Seçilmiş bölmənin indikatoru fasiləsiz yanıt-sönəcək.
Soyuducu bölmədə temperaturun quraşdırılması	• Soyuducu bölmədə standart temperatur 5°C təşkil edir. «TEMP» düyməsinə basdıqda soyuducu bölmədə temperatur 02 °C-dən 08 °C-dək diapazonda dəyişəcək.
Soyuducu bölmənin söndürülməsi	• «ZONE» düyməsinə 10 saniyə ərzində basdıqda soyuducu bölməsində soyutma funksiyası sönəcək. Bu zaman temperatur displayində «-- --» əks olunacaq. Soyuducu bölmənin soyutma funksiyasını aktivləşdirmək üçün, «ZONE» düyməsini 10 saniyə ərzində basıb saxlayın.
Dondurucu bölmədə temperaturun quraşdırılması	• Dondurucu bölmədə standart temperatur -18°C təşkil edir. «TEMP» düyməsinə basdıqda dondurucu bölmədə temperatur -15 °C-dən -23 °C-dək diapazonda dəyişəcək.
Fresh Zone-da temperaturun quraşdırılması	• Fresh Zone bölməsi üçün «MEYVƏLƏR», «İÇKİLƏR», «ƏT» rejimini seçmək üçün «FLEX TEMP» düyməsini basın. «İÇKİLƏR» rejimi 0°C temperaturda işləyir «ƏT» rejimi -4°C temperaturda işləyir «MEYVƏLƏR» rejimi 4°C temperaturda işləyir
Əlavə rejimlər	• Əlavə rejimləri seçmək üçün «MODE» düyməsini ardıcıl basmaq lazımdır. Seçilmiş rejimin indikatoru yanacaq.
«Superdondurma» rejimi	• Rejimi seçərkən məhsulların dondurulması prosesini sürətləndirmək üçün kompressor fasiləsiz işləyir. Rejim ya 24 saat işlədikdən sonra, və ya dondurucu bölmədə temperatur -28°C çatdıqda avtomatik sönür. «Superdondurma» rejiminin indikatoru sönəcək, dondurucu bölmə əvvəlcədən seçilmiş temperaturda işləməyə davam edəcək.
«Supersoyutma» rejimi	• Dondurucu bölmədə rejim seçərkən temperatur 2°C səviyyəsində təyin edilir. Rejim standart üzrə 2 saat 30 dəqiqə ərzində işləyir, daha sonra avtomatik sönür. «Supersoyutma» rejiminin indikatoru sönəcək, dondurucu bölmə əvvəlcədən seçilmiş temperaturda işləməyə davam edəcək.
«İntellektual» rejim	• «İntellektual» rejimi seçərkən soyuducu bölmə standart üzrə 5°C temperaturunda, dondurucu bölmə -18°C temperaturunda işləyəcək.

MƏHSULLARIN SAXLANMASI ÜÇÜN TÖVSIYƏLƏR

- Soyuducunun daxilindəki temperatura soyuducunun yeri, ətraf mühitin temperaturu, qapının açılma tezliyi təsir edə bilər.
- Xüsusi qoxuya malik olan və ya qoxuları asanlıqla özünə hopduran qidalar qablaşdırmada, mayelər isə yalnız qapalı vəziyyətdə saxlanılmalıdır.
- Soyuducunun qapısını lazımsız yerə açmayın və çox uzun müddət açıq saxlamayın.
- Əgər soyuducu temperaturu müsbət 10 °C-dən aşağı olan otaqda uzun müddətlik quraşdırılıbsa, o, düzgün işləməyə bilər (soyuducu bölməsində temperaturun artması ehtimalı var).

XİDMƏT VƏ QULLUQ

Təmizləmə

Soyuducunun etibarlı işini və optimal enerji istehlakını təmin etmək üçün soyuducunun vaxtaşırı (6-10 ayda bir dəfə) təmizlənməsi tövsiyə olunur. Bunun üçün:

1. Soyuducunu elektrik şəbəkədən ayırın.
2. Soyuducudan ərzaqları, eləcə də komplektləşdiriciləri (rəflər, qablar) çıxarın.
3. Soyuducunun daxili və xarici səthlərini, eləcə də komplektləşdiricilərini ilıq sabun məhlulunda işlədilmiş yumşaq parça ilə yuyub təmiz su ilə yaxalayın və silib qurulayın.
4. Soyuducunu bir saat ərzində qapısı açıq halda qurudun.

DIQQƏT!

Soyuducunun daxili və xarici səthlərinin təmizlənməsi üçün tərkibində turşular və həlledicilər olan aşındırıcı pastalardan və yuyucu vasitələrdən istifadə etməyin!

Soyuducu uzun müddət istifadə edilmədikdə, ondan ərzaqları çıxararaq təmizlənməsi və xoşagəlməz qoxunun qarşısını almaq üçün qapılarının açıq saxlanması tövsiyə olunur.

MÜMKÜN NASAZLIQLAR VƏ ONLARIN ARADAN QALDIRILMASI ÜSULLARI

Nasazlıq, onun zahiri təzahürü	Ehtimal olunan səbəb	Nasazlığın müəyyən edilməsi və aradan qaldırılması üsulu
Şəbəkəyə qoşulmuş soyuducu işləmir	Şəbəkədə gərginlik yoxdur	Şəbəkədə gərginliyi yoxlayın
	Tıxac ilə tıxaclıq arasında əlaqə yoxdur	Əlaqəni təmin edin
İşləyən soyuducuda cingilti və taqıqlı səsi	Soyuducu səhv quraşdırılıb	Tənzimləyici ayaqlardan istifadə edərək, soyuducunun sabit vəziyyətini tənzimləyin
Soyuducuda qoxu	Qoxu verən məhsulların kip qablaşdırılmaması	İsti sabunlu su ilə soyuducunu yuyun, silin və havalandırın
Bölmədə qırov qatı əmələ gəlir	Havalandırma dəliklərinin ərzaqlarla bağlanmadığına əmin olun. Qapının tam bağlandığına əmin olun.	Qırovu təmizləmək üçün «Xidmətəmə və qulluq» fəsilinə baxın.
Daxildə temperatur olduqca yüksəkdir	Ola bilsin ki, qapıları uzun müddət və ya tez-tez açıq saxlamısınız; və ya qapılar hər hansı maneəyə görə açıq qalır; və ya cihaz quraşdırılarkən yanlardan, arxadan və yuxarıdan kifayət qədər ara məsafə qoyulmayıb.	
Su döməşəyə damcılayır	Su üçün altlıq (şkafın arxa divarında yerləşir) səhv quraşdırılıb, və ya suburaxma borucuğu (kompessor bölməsinin yuxarı hissəsinin altında yerləşir) suyun altlığa yönləndirilməsi üçün səhv quraşdırılıb.	Altlığı və suburaxma borucuğunu yoxlamaq üçün soyuducunu divardan aralamaq lazım ola bilər
Soyuducunun işıqlandırılması işləmir	İşıq diodlu lampa zədələnib	Qapı uzun müddət açıq qaldığı üçün idarəetmə sistemi işıqlandırmanı söndürüb. Qapını bağlayıb təkrar açın ki, işıqlandırma yenidən işləsin.

Digər nasazlıqlar baş versə, qeydiyyatdan keçmiş servis mərkəzinə müraciət edin.

Soyuducunun işləməsi zamanı aşağıdakılar eşidilə bilər:

- temperatur sensoru-relesinin işə düşməsinin klikləri;
- soyuducu sisteminin boruları ilə dövr edən soyuducu amilin şırıltısı;
- materialların temperatur deformasiyalarında yüngül çatıldamalar.

Bu səslər funksional xarakter daşıyır və hər hansı bir qüsurla əlaqəli deyil.

Nasazlıq baş verdikdə soyuducunun idarəetmə panelində səhvin kodu və ya müvafiq indikasiya çıxacaq (aşağıdakı cədvələ bax). İdarəetmə panelində nasazlıq haqqında məlumat çıxdıqda, onun aradan qaldırılması üçün qeydiyyatdan keçmiş servis mərkəzinə müraciət etmək lazımdır.

Xətanın kodu	Nasazlığın təsviri
FS	Dondurucu kameranın sensorunun nasazlığı
rh	Ətraf mühitin temperaturu sensorunun nasazlığı
rS	Soyuducunun sensorunun nasazlığı
bS	Dəyişən temperatur sensorunun nasazlığı
IC	Buz yaranma sensorunun nasazlığı
dS	Donun açılması sensorunun nasazlığı
dH	Donun açılması ilə problem
CO	Əlaqənin pozulması
FF	Dondurucu kameranın havalandırıcısının nasazlığı
CF	Kondensatorun havalandırıcısının nasazlığı

UTILİZASIYA

Müəyyən edilmiş xidmət müddəti bitdikdən sonra istehsalçı-müəssisə soyuducunun təhlükəsiz istismarına cavabdeh deyil, buna görə də soyuducunun elektrik və yanğından mühafizəni təmin etmək üçün ən azı üç ildə bir dəfə elektrik naqillərinin profilaktik yoxlanılması və ya təmiri üçün xidmət mərkəzinin mütəxəssisini dəvət etmək tövsiyə olunur.

Əgər soyuducunun bundan sonra istismarı mümkün deyilsə, onu aşağıdakı kimi istifadəyə yararsız hala salmağı tövsiyə edirik:

- çəngəli elektrik şəbəkəsindən ayırın və naqili kəsin;
- soyuducunun korpusu və qapının korpusu yerli administrasiya tərəfindən müəyyən edilmiş qayda və tələblərə uyğun olaraq məişət və istehsalat tullantıları üçün poliqonlarda utilizasiya edilməlidir;
- kompressor, soyuducu qurğu, işə salma relesi, elektrik naqilləri qara və əlvan metal qırıntıları kimi utilizasiya edilə bilər.

QADAĞANDIR! Yanma zamanı zəhərli maddələrin əmələ gəlməsi ilə əlaqədar soyuducunun korpusunun və qapılarının istilik izolyasiyasının yandırılması.

«Biryusa» KSZ» ASC-nin sifarişli ilə istehsal olunub,

Rusiya Federasiyası, 660123, Krasnoyarsk şəh., «Krasnoyarskiy Raboçiy» qəzeti adına prosp, 29

www.biryusa.ru.

İstehsal olunub: Hefei Snowky Electric Co., Ltd.

No 369, Qingluan Road, Hefei Economic-Technological Development Zone Anhui 230601, PR, China

TEXNİKİ XARAKTERİSTİKALAR

Xarakteristikalar	Modelin işarəsi	Biryusa TD 530	Biryusa TD 563	Biryusa SBS 644 I
Nominal gərginlik, cərəyan tezliyi, V, Hz		220-240 ~, 50		
Nominal güc sərfi, Vt		130	150	130
Donun açılması rejimində nominal güc sərfi, Vt		210	210	210
Nominal ümumi brutto həcmi, l		584	637	677
Tam faydalı həcm, l		529	552	623
Soyuducu bölmənin nominal faydalı həcmi, l		212	207	307
Dondurucu bölmənin nominal faydalı həcmi, l		189	223	291
Şərab bölməsinin nominal faydalı həcmi, l		128	-	-
Üniversal bölmədə nominal faydalı həcm, l		-	122	25
Netto çəki, kq, çox olmayaraq		121	96	103
Qabarit ölçülər, mm:				
en		911	911	1036
dərnlilik		706	706	650
hündürlük		1830	1830	1830
Təyin olunmuş xidmət müddəti, il, ən az		10		
Düzəliş edilmiş səs gücünün səviyyəsi, dBA, çox olmayaraq		42	42	38
Enerji səmərəliliyinin sinfi		A++	A+	A++
İqlim sinfi		N, ST, T	SN, N, ST, T	SN, N, ST, T
Nominal dondurma qabiliyyəti, kq/24 saat		10	12	20
Bir gün üçün enerji istehlakı, kVt*saat/24saat		0,92	1,36	0,97
No frost sistemi		Bəli	Bəli	Bəli
Kompressorların sayı		1	1	1
Kompressorun tipi		İnvertor	İnvertor	İnvertor

QEYDLƏR ÜÇÜN

Zəmanət kartı



Hörmətli Alıcı!

«Biryusa» ticarət markasının məhsullarını seçdiyiniz üçün təşəkkür edirik!

Zəmanət şərtləri:

İstehsalçı-zavodun zəmanət öhdəlikləri Rusiya Federasiyasının mövcud qanunvericiliyi əsasında hazırlanmışdır. Cihazlar üçün bir il zəmanət müddəti müəyyən edilir.

Zəmanət müddəti ərzində cihazda nasazlıq aşkar edildiyi təqdirdə, istehsalçı (satıcı) «İstehlakçı hüquqlarının müdafiəsi haqqında» Rusiya Federasiyasının Qanunu ilə nəzərdə tutulmuş istehlakçının tələblərini ödəməyi öhdəsinə götürür.

Anlaşılmazlıqlara yol verməmək üçün sizdən xahiş edirik ki, məhsulların istismarı və saxlanması qaydalarını və şərtlərini, zəmanət şərtlərini diqqətlə öyrənin, həmçinin zəmanət talonunun düzgün doldurulmasını yoxlayın.

Zəmanət kartı o halda etibarlı sayılır ki, məhsulun modeli, seriya nömrəsi, istehsal və satış tarixi, satıcı şirkətin aydın möhürləri və alıcının imzası düzgün və aydın göstərsin. Məhsulun seriya nömrəsi və modeli zəmanət talonunda göstərilənlərə uyğun olmalıdır.

Zəmanət xidmətinin müddəti cihazın satıldığı tarixdən hesablanır. Satış tarixini müəyyən etmək mümkün olmadıqda, Rusiya Federasiyasının «İstehlakçı hüquqlarının müdafiəsi haqqında» Qanununa uyğun olaraq, zəmanət müddəti məhsulun istehsal edildiyi tarixdən hesablanır. Zəmanət təmiri zamanı məhsulun alınma tarixinin təsdiqi və ya Rusiya Federasiyasının «İstehlakçı hüquqlarının müdafiəsi haqqında» Qanununda nəzərdə tutulmuş digər tələblərin irəli sürülməsi üçün sizdən xahiş edirik ki, müşayiətədi sənədləri (çək, qəbz, düzgün və aydın şəkildə doldurulmuş zəmanət talonu, satınalma tarixini və yerini təsdiq edən digər sənədlər) özünüzdə saxlayasınız. Məhsulun keyfiyyəti ilə bağlı hər hansı narazılıqlara yalnız məhsulun keyfiyyətinin ilkin yoxlanılmasından sonra «Biryusa» səlahiyyətli xidmət mərkəzinin nümayəndəsi tərəfindən baxılır.

DİQQƏT! Cihazı alarkən satıcı ilə birlikdə onun işləmə qabiliyyətini, təlimat kitabçasında göstərilən komplektliyini və mexaniki zədələrin olmamasını yoxlayın. İstehsalçı-zavod istehlakçıya verildikdən təhvil verildikdən sonra baş verən cihazın mexaniki zədələnməsinə və onun natamamlığına görə məsuliyyət daşımır.

Cihazın təmiri istismar olunduğu yerdə və ya zəmanət emalatxanasında həyata keçirilir. Cihazın təmiri, dəyişdirilməsi və istehlakçıya qaytarılması üçün zəmanət emalatxanasına çatdırılması satıcının (istehsalçının) və ya onunla bağlanmış müqavilə əsasında satıcının (istehsalçının) funksiyalarını yerinə yetirən təşkilatın qüvvəsi və vəsaiti hesabına həyata keçirilir.

№1, №2, №3 və №4 zəmanətli təmir talonları zəmanət müddəti ərzində detalları və hissələri dəyişdirməklə təmir başa çatdıqdan sonra, o cümlədən zəmanət müddəti ərzində detalları və hissələri dəyişdirmədən cihazın sazlanması və texniki xidmət göstərilməsi üzrə işlərin aparılması zamanı mexanik tərəfindən geri götürülür.

Talonlar zəmanət emalatxanasının mexaniki tərəfindən götürüldükdə talon kötüyündə məlumatların qeyd edilməsini tələb edin.

ZƏMANƏTLİ XİDMƏT AŞAĞIDAKI HALLARDA TƏTBİQ EDİLMİR:

istehlakçının istismar üzrə təlimat kitabçasında nəzərdə tutulan nəqliyə, saxlama, quraşdırma, qulluq qaydalarına, təhlükəsizlik və istismar tələblərinə riayət etməməsi zamanı;

təmiri istehsalçı müəssisə tərəfindən zəmanət xidmətinə icra etmək səlahiyyəti verilməyən şəxslərin aparması zamanı;

ekstremal şərait və ya fors-major (yanğın, təbii fəlakət və s.) hallar nəticəsində yaranan nasazlıqlar zamanı;

ev həşəratlarının və gəmiricilərin hərəkətləri, digər kənar amillərin təsiri, habelə istismar üzrə təlimatda göstərilən texniki tələblərin əhəmiyyətli dərəcədə pozulması, o cümlədən elektrik şəbəkəsinin DÖST 13109-97 ilə müəyyən edilmiş parametrlərinin qeyri-sabitliyi ilə əlaqədar zədələndikdə və ya normal fəaliyyəti pozulduqda.

Zəmanət qablara, qabların üzələrinə, qapı tutacaqlarına, qapının şüşə blokuna, qapaq pərdəsinə, kamera kiildinə şamil edilmir.

Siz səlahiyyətli servis mərkəzlərinin telefonları və ünvanları haqqında məlumatı www.biryusa.ru saytımızda, və ya QR kodu skan etməklə tapa bilərsiniz.

Model

Seriya nömrəsi

İstehsal tarixi

Ticarət təşkilatının adı

Satış tarixi

m.y.

Zəmanət öhdəliklərinin şərtləri ilə tanışam, komplektləşmə və xarici görünüşünə iradım yoxdur.

Alınan SAA, imzası

Talonun kötyüyü mütləq doldurulmalı və istehlakçıda qalmalıdır.

Zəmanət təmiri üçün 1№-li talonun kötyüyü

Çıxarılıb

çıxarılma tarixi

İcracı

soyadı

Yerine yetirilmiş işlər

Zəmanət təmiri üçün 2№-li talonun kötyüyü

Çıxarılıb

çıxarılma tarixi

İcracı

soyadı

Yerine yetirilmiş işlər

Zəmanət təmiri üçün 3№-li talonun kötyüyü

Çıxarılıb

çıxarılma tarixi

İcracı

soyadı

Yerine yetirilmiş işlər

Zəmanət təmiri üçün 4№-li talonun kötyüyü

Çıxarılıb

çıxarılma tarixi

İcracı

soyadı

Yerine yetirilmiş işlər

duploca

Zəmanət təmiri üçün 1№-li TALON

model

seriya №-si

İstehsal tarixi

Satış tarixi

M.Y.

duploca

Zəmanət təmiri üçün 2№-li TALON

model

seriya №-si

İstehsal tarixi

Satış tarixi

M.Y.

duploca

Zəmanət təmiri üçün 3№-li TALON

model

seriya №-si

İstehsal tarixi

Satış tarixi

M.Y.

duploca

Zəmanət təmiri üçün 4№-li TALON

model

seriya №-si

İstehsal tarixi

Satış tarixi

M.Y.

Təmirin təsviri

Ustanın imzası

Müştərinin imzası

Təmirin təsviri

Ustanın imzası

Müştərinin imzası

Təmirin təsviri

Ustanın imzası

Müştərinin imzası

Təmirin təsviri

Ustanın imzası

Müştərinin imzası