

Слайсеры

Руководство по эксплуатации

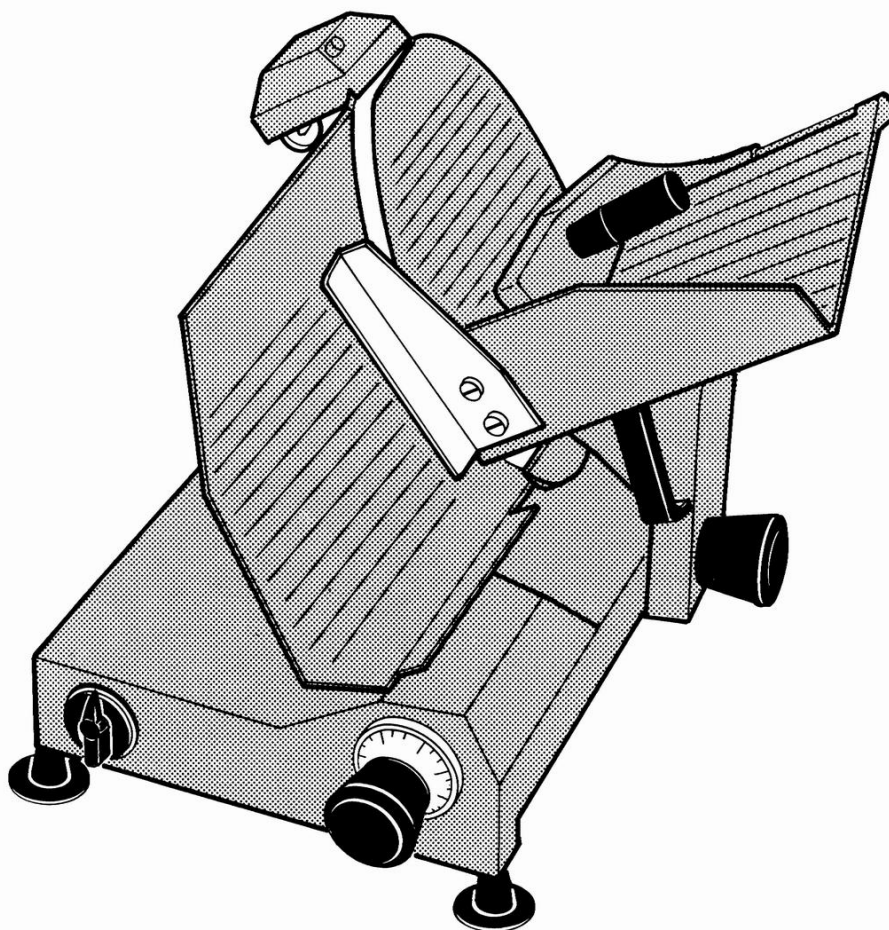

ИНСТРУКЦИЯ ПО ЭКСПЛУАТАЦИИ

Перед тем, как использовать данное устройство в первый раз (см. 1), проверьте, что уровень напряжения в сети соответствует уровню, указанному на шильдике (см. рис. 2). Когда Вы включаете слайсер, должна загореться лампочка-индикатор работы устройства, а сам слайсер должен быть готов к эксплуатации (см. рис. 3). Положите салями, мясо или овощи, которые Вы хотите нарезать на загрузочный лоток, установив необходимый уровень толщины ломтей (от 1 до 15 мм) с помощью ручки с делениями (см. рис. 5). Медленно двигайте лоток правой рукой по направлению к лезвию; при этом левая рука должна быть готова схватить ломти, как только они начнут нарезаться (это особенно важно, если вы режете салями или сыр). Как только исходный продукт нарезан полностью, подвиньте лоток в первоначальное положение и повторите процедуру. Если вы хотите нарезать салями или другой продукт полностью, понизьте положение пластины, которая его придавливает, чтобы ее концы были полностью погружены в продукт.

Штатное техобслуживание слайсера

Отсоедините слайсер от сети (см. рис. 8) и протрите внешние стороны устройства тканью, смоченной спиртосодержащим раствором (рис. 9).

Техобслуживание внутренних деталей слайсера

Снимите крышку, открутив ручку (см. рис. 10). Затем отсоедините предохранитель лезвия с помощью ручки на противоположной стороне (рис. 12). Промойте их сильной струей воды (рис. 13). В обратном порядке соберите слайсер. Будьте осторожны, когда лезвие устройства открыто.

Инструкция по заточке лезвия

Удалите жир с поверхности лезвия спиртосодержащим раствором, затем установите крыло в режим самой толстой нарезки, поворачивая ручку с делениями (рис. 14). Прикрепите устройство для точения лезвия к соответствующему отверстию на лотке (рис. 15). Включите слайсер и медленно подвиньте лоток по направлению к левому диску до того момента, когда лезвие начнет затачиваться. По истечении приблизительно 5 секунд слегка нажмите на кнопку на правом диске и продержите в таком положении еще 5 минут. Во время данного процесса оба диска должны вращаться. Затем выключите слайсер и открепите устройство для точения. Для моделей GP220 и GP 250 протрите лезвие спиртосодержащим раствором, отвинтите ручку С (рис. 16), затем поднимите и поверните устройство для точения на 180°. После этого закрепите ручку С.

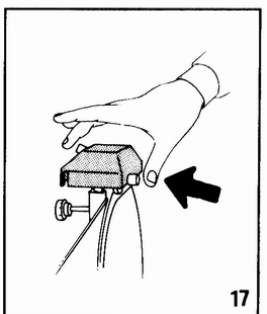
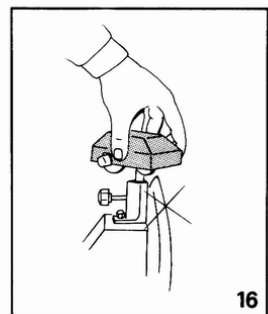
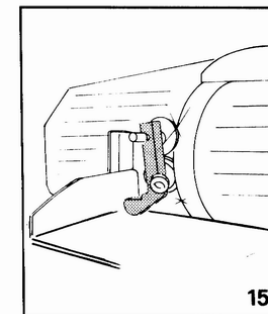
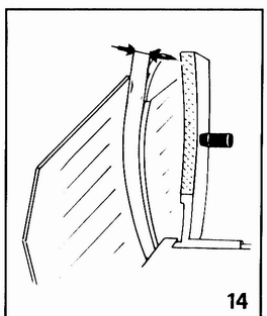
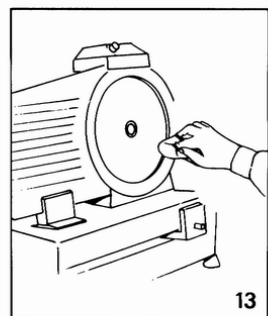
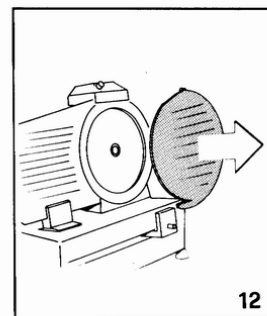
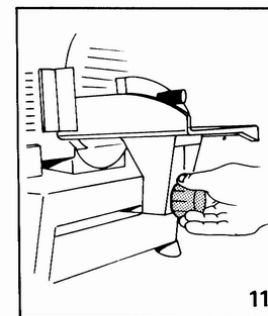
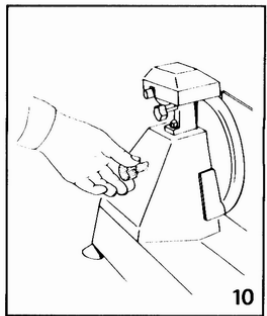
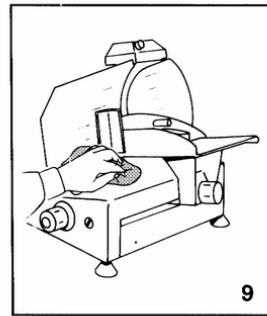
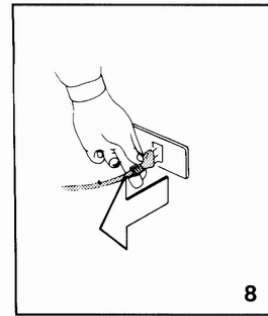
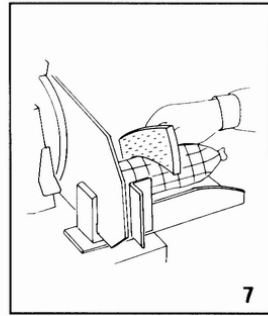
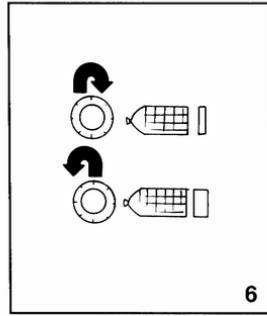
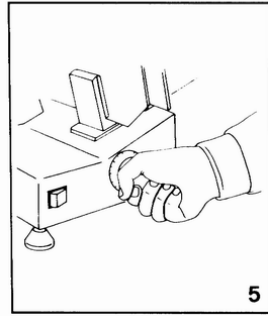
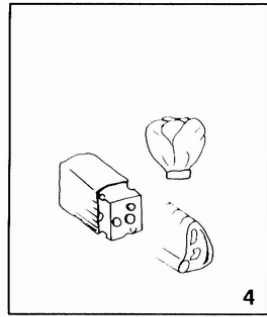
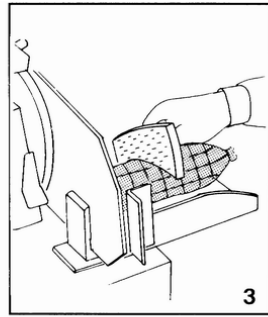
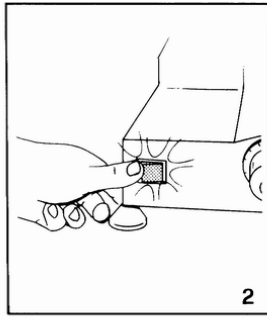
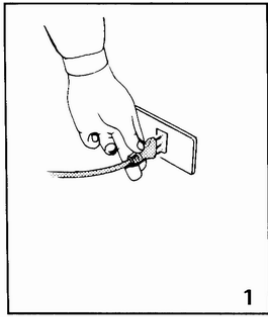

ТЕХНИЧЕСКИЕ ХАРАКТЕРИСТИКИ

Устройство сделано из специального нержавеющей алюминиевого сплава с двойным защитным слоем. Лезвие сделано из особого вида стали. Передача энергии от мотора к лезвию осуществляется с помощью специальным саморегулирующимся ремнем подачи и шкивом на подшипниках. Пусковой мотор, который может быть либо однофазным, либо трехфазным, охлаждается вентиляторами, обеспечивая тем самым оптимальное функционирование устройства. Слайсер снабжен устройством для точения лезвия.

ПАРАМЕТРЫ УСТРОЙСТВА

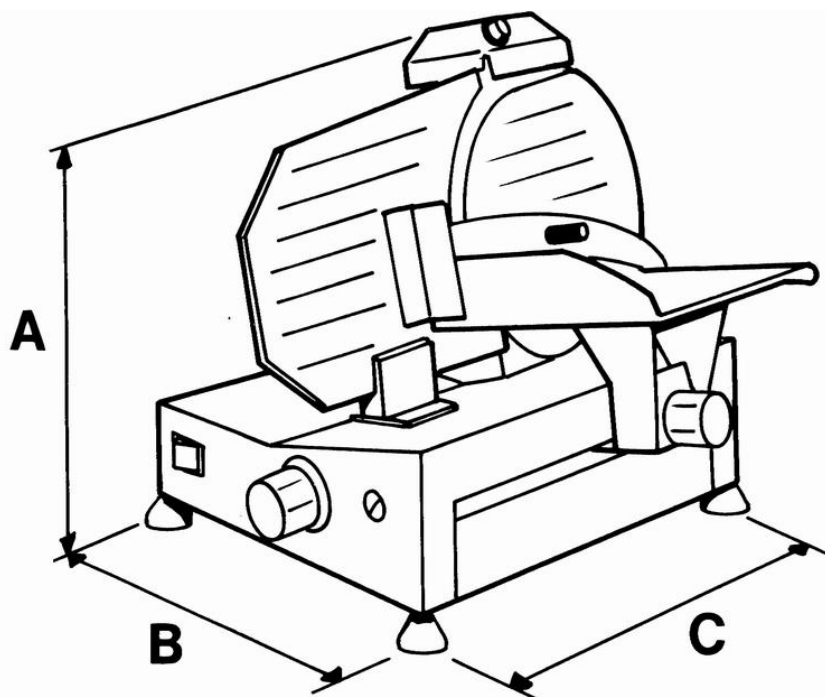

модель	GP 220	GE 220	G 250	GE 250	GE-GS 300	GE-GS 275
высота (A), мм	320,5		360	370	400	385
толщина (B), мм	360		440		450	
ширина (C), мм	460		500		660	
масса, кг	11	13	18,4	17,4	21,6	20