

***KUSINA***<sup>®</sup>



**600 SERIES**

# cooking

gas burner / gasfornuis / ofen mit gas / газовая плита

## KUSINA®

### 600 SERIES



#### General Features

- Stainless steel body
- Easy to clean and hygienic
- Safety gas valve
- Ergonomic design
- Adjustable legs
- Long life

#### Algemene Eigenschappen

- Roestvrij staal
- Makkelijk om schoon te maken - Hygiënisch
- Ergonomisch ontwerp
- Verstelbare poten
- Duurzaam

#### Allgemeine Besonderheiten

- Gehäuse aus Edelstahl
- Einfache Reinigung, hygienisch
- Ergonomische Gestaltung
- Einstellbare Füße
- Langlebig

#### Общие Характеристики

- Нержавеющий стальной корпус
- Легко моющаяся, гигиеничная
- Эргономичный дизайн
- Регулируемые ножки
- Длительный срок службы



G6K100G

#### PRODUCT HIGHLIGHTING DETAILS

- 2 or 4 Burners
- High efficiency burner
- Special enamel coated, unscrachable, easy to clean cooker top grate

#### PRODUCT OMSCHRIJVING

- Met 2 of 4 open vuren
- Brander met een hoog rendement
- Speciale emaille bedekking, krasvrij, makkelijk verschoonbare fornuisrooster

#### PRODUKT DETAILS

- Mit 2 oder 4 offenem Feuer
- Hochleistungsbrenner
- Mit spezielle Glasur, kratzfest, das Gitter über dem Ofen einfach zu reinigen

#### СВЕДЕНИЯ О ПРОДУКТЕ

- на 2 или 4 открытых конфорки
- Высокопроизводительная горелка
- Верхняя решетка плиты со специальным эмалированным покрытием, не царапается, легко очищается



G6K200G

# cooking

electrical burner / electrisch fornuis / elektrischer ofen / электрическая плита

## KUSINA®

### 600 SERIES



#### General Features

- Stainless steel body
- Easy to clean and hygienic
- Ergonomic design
- Adjustable legs
- Long life

#### Algemene Eigenschappen

- Roestvrij staal
- Makkelijk om schoon te maken - Hygiënisch
- Ergonomisch ontwerp
- Verstelbare poten
- Duurzaam

#### Allgemeine Besonderheiten

- Gehäuse aus Edelstahl
- \*Einfache Reinigung, hygienisch
- Ergonomische Gestaltung
- Einstellbare Füße
- Langlebig

#### Общие Характеристики

- Нержавеющий стальной корпус
- Легко моющаяся, гигиеничная
- Эргономичный дизайн
- Регулируемые ножки
- Длительный срок службы



G6K100E

#### PRODUCT HIGHLIGHTING DETAILS

- 2 or 4 ø180 mm cooking plates
- Fast heating and high efficiency
- The power of each cooking plates is 1500w or high temperature protected 1800 w cooking plates in request
- Stage adjustable heat control

#### PRODUCT OMSCHRIJVING

- Warm heel snel op en heeft een hoog rendement
- Heeft een plaatvermogen van 1500 W (voor elk). Naar gelang met bescherming voor oververhitting
- Geleidelijke temperatuurcontrole

#### PRODUKT DETAILS

- Schnelle Erwärmung und mit Hochleistung
- Jede Richtplattenstärke 1500 w. oder nach Wunsch mit Überwärmeschutz 1800 w.
- Stufenweise Wärmekontrolle

#### СВЕДЕНИЯ О ПРОДУКТЕ

- Быстрый нагрев и высокая производительность
- Мощность плиток 1500 Вт каждая, или по желанию 1800 Вт с защитой от перегрева
- Пошаговый контроль температуры

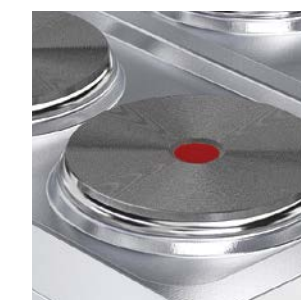

G6K200E

Model	Visual	Dim (mm) LxDxH	Burners kW	Power	Gross Weight	Gross Volume	Gas Inlet	Price
G6K100G		400x600x300	2x3,25	6,5 kw	17 Kg	0,18 m³	R1/2 "	401 €
G6K200G		600x600x300	4x3,25	13 kw	26 Kg	0,25 m³	R1/2 "	611 €

Model	Visual	Dim (mm) LxDxH	Plates kW	Power	Gross Weight	Gross Volume	Electrical Inlet	Price
G6K100E		400x600x300	2x1.5	3 kw	28 kg	0,18 m³	230 V 1 N PE	404 €
G6K200E		600x600x300	4x1.5	6 kw	37 Kg	0,28 m³	400 V 3 N PE	540 €

# cooking

fryer / friteuse - frituurpan / fritteuse / фритюрница

## KUSINA®

### 600 SERIES



#### General Features

- Stainless steel body
- Easy to clean and hygienic
- Ergonomic design
- Adjustable legs
- Long life
- Adjustable temperature
- Safety Thermostat

#### Algemene Eigenschappen

- Roestvrij staal
- Makkelijk om schoon te maken - Hygiënisch
- Ergonomisch ontwerp
- Verstelbare poten
- Duurzaam
- Verstelbare temperatuurgraad
- Veiligheidstermostaat

#### Allgemeine Besonderheiten

- Gehäuse aus Edelstahl
- Einfache Reinigung, hygienisch
- Ergonomische Gestaltung
- Einstellbare Füße
- Langlebig
- Einstellbares Wärmegrad
- Sicherheitsthermostat

#### Общие Характеристики

- Нержавеющий стальной корпус
- Легко моющаяся, гигиеничная
- Эргономичный дизайн
- Регулируемые ножки
- Длительный срок службы
- Регулируемая температура
- Термостат безопасности



G6F100E



G6F200E



G6F100G

#### PRODUCT HIGHLIGHTING DETAILS

- Single or double containers options
- Stainless steel tube heaters
- Thermostatic heating control
- Stainless steel baskets
- Stainless steel tube heaters
- Operation and heating control indicator lights
- Security switches are easily accessible
- Operating temperature range (0-180 °C)

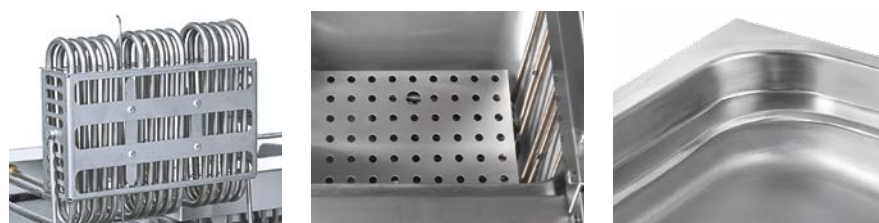

#### PRODUCT OMSCHRIJVING

- Versies met enkele en dubbele frituurpannen
- Verwarmers met stalen buizen
- Thermostatische temperatuurcontrole
- Roestvrije frituurmanden
- Roestvrije buizen verwarmingselement
- Roestvrije buizen verwarmingselement
- Werktemperatuur verschil (0 -180 °C)

#### PRODUKT DETAILS

- Versionen mit Ein- oder Doppelbecken
- Erhitzer mit Stahlrohr
- Thermostatische Wärmekontrolle
- Körbe aus Edelstahl
- Rohrresistenz aus Edelstahl
- Inbetriebnahme und Wärmesignalleuchten
- Arbeitstemperaturintervall (0 - 180 °C)

#### СВЕДЕНИЯ О ПРОДУКТЕ

- Модели с одной или двумя емкостями
- Стальные трубчатые нагреватели
- Термостатный контроль температуры
- Нержавеющие корзинки
- Нержавеющие трубчатые тэны
- Сигнальные лампы включения и температуры
- Рабочая температура (0 - 180 °C)

Model	Visual	Dim (mm) LxDxH		Power	Gross Weight	Gross Volume	Electrical Inlet	Gas Inlet	Basket Size	Capacity	Price
G6F100E		400x600x300		7,5 kw	23 kg	0,18 m³	400 V 3N PE	-	195x265x130	10 lt	824 €
G6F200E		600x600x300		15 kw	35 kg	0,28 m³	400 V 3N PE	-	195x265x130	2x10 lt	1.323 €
G6F100G		400x600x300		6 kw	23 kg	0,15 m³	-	R ½ "	195x290x90	8 lt	1.091 €

# cooking

pasta cooker / het koken van pasta - macaroni / aufkochen von nudeln / варка макарон

## KUSINA®

### 600 SERIES



#### General Features

- Stainless steel body
- Easy to clean and hygienic
- Safety thermostat
- Stainless steel tube heaters
- Ergonomic design
- Adjustable legs
- Long life

#### Algemene Eigenschappen

- Roestvrij staal
- Makkelijk om schoon te maken - Hygiënisch
- Veiligheidstermostaat
- Verwarmingselementen met stalen buizen
- Ergonomisch ontwerp
- Verstelbare poten
- Duurzaam

#### Allgemeine Besonderheiten

- Gehäuse aus Edelstahl
- Einfache Reinigung, hygienisch
- Sicherheitsthermostat
- Erhitzer mit Stahlrohr
- Ergonomische Gestaltung
- Einstellbare Füße
- Langlebig

#### Общие Характеристики

- Нержавеющий стальной корпус
- Легко моющаяся, гигиеничная
- Термостат безопасности
- Стальные трубчатые нагреватели
- Эргономичный дизайн
- Регулируемые ножки
- Длительный срок службы



G6M100E

#### PRODUCT HIGHLIGHTING DETAILS

- Working and safety thermostatic temperature control.
- On - off switch with lights when reaching to the required temperature.
- Operating temperature range (0-120 °C)

#### PRODUCT OMSCHRIJVING

- Temperatuurcontrole met werking en veiligheidstermostaat
- Aan en uit lampjes voor wanneer de frituurpan op de vereiste temperatuur komt
- Afmetingen van de frituurmand: 162x99x110 mm 4 Stuks
- Werktemperatuur verschil (0 -120 °C)

#### PRODUKT DETAILS

- Wärmekontrolle mit Inbetriebnahme und Sicherheitsthermostat
- Beim Erreichen der Wärme Ein- und Ausschaltleuchten
- Korbgrößen 162x99x110 mm 4 Stück
- Arbeitstemperaturintervall (0 - 120 °C)

#### СВЕДЕНИЯ О ПРОДУКТЕ

- Контроль рабочей температуры с помощью термостата
- Сигналы включения-выключения при достижении необходимой температуры
- Размеры корзины 162x99x110 мм 4 шт
- Рабочая температура (0 - 120 °C)



Basket Combination

Model	Visual	Dim (mm) LxDxH		Power	Gross Weight	Gross Volume	Electrical Inlet	Capacity	Basket Size	Price
G6M100E		400x600x300		4,5 kw	17kg	0,18m³	400 V 3N PE	10 lt	99x160x135(4pcs)	794 €

# cooking

fry top / rooster / bratrost / жаровня

# KUSINA®

## 600 SERIES



### General Features

- Stainless steel body
- Easy to clean and hygienic
- Safety gas valve
- Ergonomic design
- Adjustable legs
- Long life
- High efficiency burner
- Homogenous cooking surface
- Available LPG or natural gas

### Algemene Eigenschappen

- Roestvrij staal
- Makkelijk om schoon te maken - Hygiënisch
- Gasventiel - Veiligheidsventiel
- Ergonomisch ontwerp
- Verstelbare poten
- Duurzaam
- Brander met een hoog rendement
- Homogene kook- / bakplaat
- Werkt met aardgas en LPG

### Allgemeine Besonderheiten

- Gehäuse aus Edelstahl
- Einfache Reinigung, hygienisch
- Gasventil mit Sicherheitsklappe
- Ergonomische Gestaltung
- Einstellbare Füße
- Langlebig
- Hochleistungsbrenner
- Homogene Kochoberfläche
- Funktioniert mit Erdgas und LPG

### Общие Характеристики

- Нержавеющий стальной корпус
- Легко моющаяся, гигиеничная
- Эргономичный дизайн
- Регулируемые ножки
- Длительный срок службы
- Высокопроизводительная горелка
- Равномерно нагреваемая поверхность
- Может работать как на природном газе, так и на LPG



#### PRODUCT HIGHLIGHTING DETAILS

- Smooth, ribbed and ½ smooth + ½ ribbed fry top plates versions
- ST 52 steel or hard chromium coated steel 15 mm thick griddle plate
- Cooking surface perimeter is 3 mm thick stainless steel
- Slightly sloped cooking surface, easy and convenient for cleaning, with liquid discharge hole.
- Homogenous heated cooking surface
- Special machined grooves
- Waste oil drawer
- Thermostatic temperature control
- Thermocouple safety device connected to the burner
- Piezo-electric burner ignition
- Insulation to prevent overheating of the body and reduce energy losses
- Operating temperature range (50-300 °C)

#### PRODUKT DETAILS

- Bratoberfläche mit glatte, geriffelte oder geriffelte + glatte Versionen
- 15 mm starke st 52 Stahl oder feste chrombedeckte Stahlplatin Bratröste
- Die Umgebung der Bratoberfläche besteht aus 3mm starker Edelstahl
- Für eine einfache und bequeme Reinigung, Bratoberfläche mit eine leichte Neigung, mit Flüssigkeitsauslassloch
- Bratoberfläche homogen zu erwärmen
- Speziell bearbeitete Rillen
- Restfettbehälter
- Thermostatische Wärmekontrolle
- Dem Brenner angeschlossene thermogekoppeltes Sicherheitssystem
- Brenner mit piezoelektrische Feuerung
- Isolation, die die Erwärmung der umgebenden Bleche verhindert und die Wärmeverlust in Minimum bringt
- Arbeitstemperaturintervall (50-300 °C)

#### PRODUCT OMSCHRIJVING

- Versies van het kookoppervlak: Plat - Gegroefd of Plat + Gegroefd
- ST52 Stalen of met hard chroom bedekte staal / platinum roosters met een dikte van 15 mm
- De randen van het kookoppervlak zijn vervaardigd uit roestvrij staal met een dikte van 3 mm
- Het kookoppervlak is licht geheld waarmee het gemakkelijker kan worden schoongemaakt. Gaten voor vloeistofafvoer
- Homogeen opwarmbare kookoppervlak
- Speciaal bewerkte groeven
- Reservoir voor afgewerkte olie
- Thermostatische temperatuurcontrole
- Piezo-electrisch onstekende brander (met twee onafhankelijke kook- / bakplaten)
- Piezo-electrisch ontstekende brander
- Isolatie waarmee de aangrenzende kookplaten minimaal kunnen opwarmen. Houdt temperatuurverlies op een minimaal niveau
- Werktemperatuur verschil (50-300 °C)

#### СВЕДЕНИЯ О ПРОДУКТЕ

- Поверхность жаровни может быть ровная, гофрированная или ровная + гофрированная
- Жаровни из стали st 52 или хромированной стали толщиной 15 мм
- Поверхность жаровни по периметру покрыта нержавеющей сталью толщиной 3 мм
- Поверхность готовки под небольшим наклоном, простая и удобная в уборке
- Отверстие для слива жидкости
- Равномерное нагревание поверхности жаровни
- Специальной обработанные желобки
- Емкость для отработанного масла
- Термостатный контроль температуры
- Подсоединенная к горелке предохранительная система с термозементами
- Горелка с пьезоэлектрическим зажиганием
- Нагревание всех сторон и изоляция, снижающая до минимума потери тепла
- Емкость для отработанного масла
- Изоляция, снижающая до минимума нагревание стали по периметру и потери тепла
- Рабочая температура (50 - 300 °C)

# cooking

fry top / rooster / bratrost / жаровня

# KUSINA®

## 600 SERIES



G6I200E



G6I210E



G6I220E



G6I200G



G6I210G



G6I220G



G6I100E



G6I100G



G6I110E



G6I110G

Model	Visual	Dim (mm) LxDxH	Plate Type	Power	Gross Weight	Gross Volume	Gas Inlet	Electrical Inlet	Smooth	Ribbed	Price
G6I200E		600x600x300		6 kw	50 kg	0,28 m³	-	400 V 3N PE	✓		968 €
G6I210E		600x600x300		6 kw	50 kg	0,28 m³	-	400 V 3N PE		✓	1.192 €
G6I220E		600x600x300		6 kw	50 kg	0,28 m³	-	400 V 3N PE	✓	✓	1.102 €
G6I200G		600x600x300		7 kw	50 kg	0,28 m³	R ½ "	-	✓		758 €
G6I210G		600x600x300		7 kw	50 kg	0,28 m³	R ½ "	-		✓	870 €
G6I220G		600x600x300		7 kw	50 kg	0,28 m³	R ½ "	-	✓	✓	851 €
G6I100E		400x600x300		3,6 kw	35 kg	0,18 m³	-	400 V 3N PE	✓		682 €
G6I100G		400x600x300		6 kw	35 kg	0,18 m³	R ½ "	-	✓		614 €
G6I110E		400x600x300		3,6 kw	35 kg	0,18 m³	-	400 V 3N PE		✓	851 €
G6I110G		400x600x300		6 kw	37 kg	0,14 m³	R ½ "	-		✓	726 €

cooking chrome plated  
fry top / rooster / bratrost / жаровня

**KUSINA®**  
600 SERIES



G6I200E-C G6I210E-C G6I220E-C G6I200G-C G6I210G-C



G6I220G-C G6I100E-C G6I100G-C G6I110E-C G6I110G-C

Model	Visual	Dim (mm) LxDxH	Plate Type	Power	Gross Weight	Gross Volume	Gas Inlet	Electrical Inlet	Smooth	Ribbed	Price
G6I200E-C		600x600x300		6 kw	50 kg	0,28 m³	-	400 V 3N PE	✓		1.332 €
G6I210E-C		600x600x300		6 kw	50 kg	0,28 m³	-	400 V 3N PE		✓	1.556 €
G6I220E-C		600x600x300		6 kw	50 kg	0,28 m³	-	400 V 3N PE	✓	✓	1.466 €
G6I200G-C		600x600x300		7 kw	50 kg	0,28 m³	R ½ "	-	✓		1.122 €
G6I210G-C		600x600x300		7 kw	50 kg	0,28 m³	R ½ "	-		✓	1.234 €
G6I220G-C		600x600x300		7 kw	50 kg	0,28 m³	R ½ "	-	✓	✓	1.215 €
G6I100E-C		400x600x300		3,6 kw	35 kg	0,18 m³	-	400 V 3N PE	✓		934 €
G6I100G-C		400x600x300		6 kw	35 kg	0,18 m³	R ½ "	-	✓		866 €
G6I110E-C		400x600x300		3,6 kw	35 kg	0,18m³	-	400 V 3N PE		✓	1.103 €
G6I110G-C		400x600x300		6 kw	37 kg	0,14 m³	R ½ "	-		✓	978 €

cooking

chip scuttle / patate - friet bassin / ausruhen der kartoffeln / отстаивание картофеля

**KUSINA®**  
600 SERIES



General Features

- Stainless steel body
- Easy to clean and hygienic
- Ergonomic design
- Adjustable legs
- Long life

Algemene Eigenschappen

- Roestvrij staal
- Makkelijk om schoon te maken - Hygiënisch
- Ergonomisch ontwerp
- Verstelbare poten
- Duurzaam

Allgemeine Besonderheiten

- Gehäuse aus Edelstahl
- \*Einfache Reinigung, hygienisch
- Ergonomische Gestaltung
- Einstellbare Füße
- Langlebig

Общие Характеристики

- Нержавеющий стальной корпус
- Легко моющаяся, гигиеничная
- Эргономичный дизайн
- Регулируемые ножки
- Длительный срок службы



G6D100E

- PRODCUT HIGHLIGHTING DETAILS
- GN2/3 Container with oil strainer
  - The fried potatoes keep warm by custom porcelain infrared heater
  - Removable and easy to clean container

- PRODUCT OMSCHRIJVING
- GN 2/3 Patat / Friet Frituurbak met oliezeef / oliefilter
  - De gefrituurde patat / friet wordt warm gehouden dankzij een porseleinen infrarood opwarmer
  - De patat / frietbak is verwijderbaar en gemakkelijk om schoon te maken

- PRODUKT DETAILS
- Kartoffelbehälter mit Fettsieb GN 2/3
  - Es wird gewährleistet, dass die gerösteten Kartoffeln mit eine speziellen Porzellan infrarod Erhitze heiss bleiben
  - Ablösbare und leicht zu reinigende Kartoffelbehälter

- СВЕДЕНИЯ О ПРОДУКТЕ
- Емкость для картофеля GN 2/3 с ситом для масла
  - Обеспечивается поддержание температуры жареного картофеля с помощью специального инфракрасного фарфорового нагревателя
  - Емкость для картофеля легко снимается и моется.



Model	Visual	Dim (mm) LxDxH	Power	Gross Weight	Gross Volume	Electrical Inlet	Price
G6D100E		400x600x300	0,85 kw	20 kg	0,18 m³	230 V N PE	404 €

# cooking

sauce bain marie / au bain-marie saus / marienbad sauce / пароварка для соуса

## General Features

- Stainless steel body
- Easy to clean and hygienic
- Ergonomic design
- Adjustable legs
- Long life
- Safety Thermostat

## Algemene Eigenschappen

- Roestvrij staal
- Makkelijk om schoon te maken - Hygiënisch
- Ergonomisch ontwerp
- Verstelbare poten
- Duurzaam
- Veiligheidstermostaat

## Allgemeine Besonderheiten

- Gehäuse aus Edelstahl
- Einfache Reinigung, hygienisch
- Ergonomische Gestaltung
- Einstellbare Füße
- Langlebig
- Sicherheitsthermostat

## Общие Характеристики

- Нержавеющий стальной корпус
- Легко моющаяся, гигиеничная
- Эргономичный дизайн
- Регулируемые ножки
- Длительный срок службы
- Термостат безопасности



G6S100E



### PRODCUT HIGHLIGHTING DETAILS

- Emergency valve for emptying
- 1/2 Gn Container - Hot
- 1/6 Warm sauce Preservation, 2 pcs 1/6
- Neutral 2 Pcs 1/6 GN sauce containers
- Operating temperature range (30-90 °C)

### PRODUCT OMSCHRIJVING

- Veilige afvoerventiel (warm) 1/2 GN
- 2 Stuks 1/6 GN saus houder - Neutraal
- 2 Stuks 1/6 GN saus houder - Zonder opwarming
- Werktemperatuur verschil (30 - 90 °C)

### PRODUKT DETAILS

- Auslassventil mit Sicherheit heiss 1/2 GN
- 2 Stück Saucenaufbewahrung 1/6 - neutral
- Zur Aufbewahrung der Sauce ohne Erhitzen zwei Stück 1/6 GN
- Arbeitstemperaturintervall (30 - 90 °C)

### СВЕДЕНИЯ О ПРОДУКТЕ

- Предохранительный вентиль спуска 1/2 GN
- 2 шт 1/6 GN для хранения соуса - нейтральные
- 2 шт 1/6 GN для хранения соуса без нагревания
- Рабочая температура (30-90 °C)

**KUSINA®**  
600 SERIES



# cooking

lavastone griddle / rooster met lavasteen / feuerrost mit lavastein / жаровня из туфа

## General Features

- Stainless steel body
- Easy to clean and hygienic
- Ergonomic design
- Adjustable legs
- Long life

## Algemene Eigenschappen

- Roestvrij staal
- Makkelijk om schoon te maken - Hygiënisch
- Gasventiel - Veiligheidsventiel
- Ergonomisch ontwerp
- Verstelbare poten
- Duurzaam

## Allgemeine Besonderheiten

- Gehäuse aus Edelstahl
- Einfache Reinigung, hygienisch
- Gasventil mit Sicherheitsklappe
- Ergonomische Gestaltung
- Einstellbare Füße
- Langlebig

## Общие Характеристики

- Нержавеющий стальной корпус
- Легко моющаяся, гигиеничная
- Эргономичный дизайн
- Регулируемые ножки
- Длительный срок службы



G6L200G



### PRODCUT HIGHLIGHTING DETAILS

- Long life Cast iron griddle under the lavstones
- Homogenous cooking surface
- Stainless steel V-shape grilling grate
- Waste oil drawer
- Piezo-electric burner ignition
- Independent two cooking areas of surface insulation to prevent overheating of the body and reduce energy losses
- Slightly sloped cooking surface, easy and convenient for cleaning, with liquid discharge hole.

### PRODUCT OMSCHRIJVING

- Duurzame onderrooster voor lavasteen (vervaardigd uit gietijzer)
- Homogene kook- / bakplaat
- Bakrooster vervaardigd uit roestvrij staal in de vorm van een "V"
- Reservoir voor afgewerkte olie
- Piezo-electrisch ontstekende brander
- Isolatie waarmee de aangrenzende kookplaten minimaal kunnen opwarmen. Houdt temperatuurverlies op een minimaal niveau
- Het kookoppervlak is licht geheld waarmee het gemakkelijker kan worden schoongemaakt. Gat voor vloeistofafvoer

### PRODUKT DETAILS

- Langlebiges Gitter Unterbratgrill aus Eisenguss
- Homogene Kochoberfläche
- „V“ förmige Stahlbratrost
- Restfettbehälter
- Brenner mit piezoelektrische Feuerung
- Isolation, die die Erwärmung der umgebenden Bleche verhindert und die Wärmeverlust in Minimum bringt
- Für eine einfache und bequeme Reinigung, Bratberfläche mit eine leichte Neigung, mit Flüssigkeitsauslassloch

### СВЕДЕНИЯ О ПРОДУКТЕ

- Шипцы и нижняя решетка из литого железа с долгим сроком службы
- Однородная варочная поверхность
- Стальная "v"-образная решетка для готовки
- Емкость для отработанного масла
- Горелка с пьезоэлектрическим зажиганием
- Две отдельные зоны готовки
- Нагревание всех сторон и изоляция, снижающая до минимума потери тепла
- Поверхность готовки под небольшим наклоном, простая и удобная в уборке
- Отверстие для слива жидкости

Model	Visual	Dim (mm) LxDxH	Power	Gross Weight	Gross Volume	Electrical Inlet	Tank Capacity	Price
G6S100E		400x600x300	1,5 kw	21 kg	0,18 m³	230 V 1 N PE	GN 1/2 150 mm x1 GN 1/6 150 mm x2	491 €

Model	Visual	Dim (mm) LxDxH	Power	Gross Weight	Gross Volume	Gas Inlet	Price
G6L200G		600x600x300	8 kw	41 kg	0,28 m³	R1/2"	936 €

# cooking

neutral unit / tussenaanrecht / zwischentheke / промежуточный стол

## General Features

- Stainless steel body
- Easy to clean and hygienic
- Ergonomic design
- Adjustable legs
- Long life

## Algemene Eigenschappen

- Roestvrij staal
- Makkelijk om schoon te maken - Hygiënisch
- Ergonomisch ontwerp
- Verstelbare poten
- Duurzaam

## Allgemeine Besonderheiten

- Gehäuse aus Edelstahl
- Einfache Reinigung, hygienisch
- Ergonomische Gestaltung
- Einstellbare Füße
- Langlebig

## Общие Характеристики

- Нержавеющий стальной корпус
- Легко моющаяся, гигиеничная
- Эргономичный дизайн
- Регулируемые ножки
- Длительный срок службы



G6T100N



G6T200N



PRODCUT HIGHLIGHTING DETAILS  
• Unscratchable and enamelde cast iron back grate

PRODUCT OMSCHRIJVING  
• Emaille - Gietijzeren afvoerpijp



PRODUKT DETAILS  
• Kratzfester und nichtrostender Gussstahlkamin mit Glasur

СВЕДЕНИЯ О ПРОДУКТЕ  
• Нецарапаемая и нержавеющая эмалированная литая задняя решетка

Model	Visual	Dim (mm) LxDxH		Gross Weight	Gross Volume	Price
G6T100N		400x600x300		14 kg	0,18 m <sup>3</sup>	219 €
G6T200N		600x600x300		17 kg	0,28 m <sup>3</sup>	251 €

# cooking

## General Features

- Stainless steel body
- Easy to clean and hygienic
- Ergonomic design
- Adjustable legs
- Long life

## Algemene Eigenschappen

- Roestvrij staal
- Makkelijk om schoon te maken - Hygiënisch
- Ergonomisch ontwerp
- Verstelbare poten
- Duurzaam

## Allgemeine Besonderheiten

- Gehäuse aus Edelstahl
- Einfache Reinigung, hygienisch
- Ergonomische Gestaltung
- Einstellbare Füße
- Langlebig

## Общие Характеристики

- Нержавеющий стальной корпус
- Легко моющаяся, гигиеничная
- Эргономичный дизайн
- Регулируемые ножки
- Длительный срок службы



G6ST100



G6ST200

Model	Visual	Dim (mm) LxDxH		Gross Weight	Gross Volume	Price
G6ST100		400x600x600		14 kg	0,18 m <sup>3</sup>	230 €
G6ST200		600x600x600		19 kg	0,28 m <sup>3</sup>	259 €



**KUSINA®**

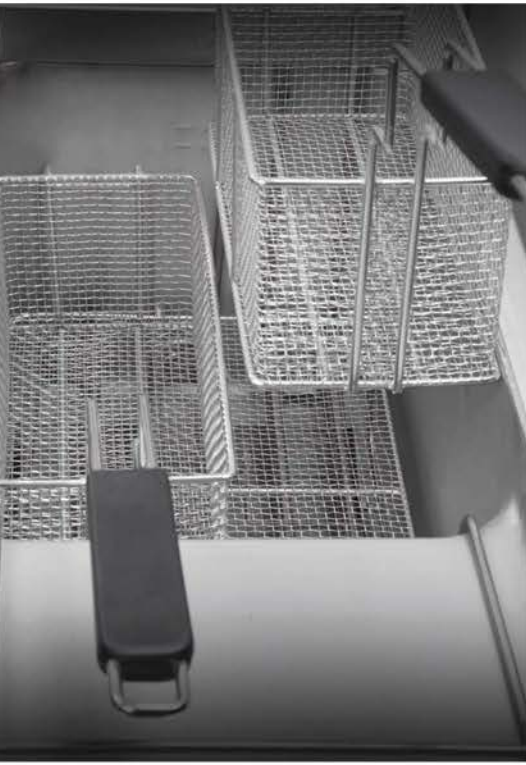

**700 SERIES**



# cooking

gas range / kombuis / gasofen / газовая плита

**KUSINA®**  
700 SERIES



## General Features

- Stainless steel body
- Easy to clean and hygienic
- Safety gas valve
- Ergonomic design
- Adjustable legs
- Long life
- High efficiency burner
- Isolated oven

## Algemene Eigenschappen

- Roestvrij staal
- Makkelijk om schoon te maken - Hygiënisch
- Gasventiel - Veiligheidsventiel
- Ergonomisch ontwerp
- Verstelbare poten
- Duurzaam
- Brander met een hoog rendement
- Geïsoleerde oven

## Allgemeine Besonderheiten

- Gehäuse aus Edelstahl
- Einfache Reinigung, hygienisch
- Gasventil mit Sicherheitsklappe
- Ergonomische Gestaltung
- Einstellbare Füße
- Langlebig
- Hochleistungsbrenner
- Ofen mit Isolation

## Общие Характеристики

- Нержавеющий стальной корпус
- Легко моющаяся, гигиеничная
- Предохранительный вентиль, газовый клапан
- Эргономичный дизайн
- Регулируемые ножки
- Долительный срок службы
- Высокопроизводительная горелка
- Изолированная печка

### PRODCUT HIGHLIGHTING DETAILS

- 2/4 and 6 Burners, with or without oven
- Easy to clean and simple maintenance with removable Burner Bottom Tray
- Unscratchable and enameled cast iron top grates.
- Nickel coated cast iron burners
- Protected Pilot Flame
- With oven or cupboards
- Oven available for 2/1 GN trays
- Enamel coated bottom steel sheet
- The body of the oven is made of aluminium coated sheet metal
- Stainless steel double-wall insulated door
- Self stabilizing flame
- Removable and easy to clean stainless steel oven shelves
- Thermostatic temperature control with safety valve and thermocouple
- Piezo-electric burner ignition

### PRODUCT OMSCHRIJVING

- Verwijderbare onderplaat voor brander met 2 - 4 en 6 open vuren. (Makkelijk om het schoon te maken en om het te onderhouden)
- Geëmailleerde schoorsteen en bovenrooster uit gietijzer, makkelijk om het schoon te maken
- Ovens / fornuizen uit vernikkeld gietijzer
- Veilige waakvlam
- Met oven / fornuis of onderkast
- De binnenzijde van de oven / fornuis past de afmetingen - maat GN 2/1
- Geëmailleerde stalen onderplaat voor oven / fornuis
- Met aluminium bedekte ovenplaat (als romp van de oven)
- Geïsoleerde, dubbelwandige lid vervaardigd uit roestvrij staal
- Gestabiliseerde waakvlammen
- Verwijderbare en gemakkelijk verschoonbare oven- / fornuisplanken vervaardigd uit roestvrij staal
- Thermostatische gasklep met veiligheidsventiel en temperatuurinstelling
- Piezo-electrisch onbrandende waakvlam
- Modellen met 2 - 4 en 6 vuren. (Met of zonder oven / fornuis)
- Roestvrij stalen oven- / fornuisplanken (Gemakkelijk om het te verwijderen en te schoon te maken).

### PRODUKT DETAILS

- Ablösbares Brennerunterblech mit 2,4 und 6 offenem Feuer, leicht zu reinigen und zur Instandhaltung
- Kamin- und Oberfeuerrost mit Glasurbedeckung aus kratzfestem Gusseisen
- Gusseisen mit Nickel beschichteten Ofen
- Pilotfeuer mit Schutz
- Glasur beschichtete Stahllofen Oberblech
- Mit Ofen oder Unterschränk
- Das Innere des Ofen entspricht den Größen 2/1
- Ofengehäuse aus Aluminium beschichtetem Blech
- Kopeke mit doppelte Innenseite aus Edelstahl
- Stabilisierte Ofenpilotfeuer
- Ablösbare und leicht zu reinigende Ofenfächer aus Edelstahl
- Wärmeeinstellbare thermostatische Sicherheitsgasventil
- Piezoelektrischer Ofenfeuerungs-pilot.
- Mit 2,4 und 6 offenem Feuer, Modelle mit und ohne Ofen
- Ablösbare und leicht zu reinigende Ofenfächer aus Edelstahl

### СВЕДЕНИЯ О ПРОДУКТЕ

- С 2, 4 и 6 открытыми конфорками, съемный поддон горелки, обеспечивающий простую уборку, обслуживание и ремонт
- Дымоход и верхняя решетка из литого железа с эмалированным покрытием, легко очищается
- Плиты из литого железа с никелевым покрытием
- Запальники с защитой
- С духовкой или нижним шкафом
- Внутренняя часть духовки соответствует размерам gn 2/1
- Нижняя часть духовки из листовой стали, покрытой эмалью
- Корпус духовки из листов, покрытых алюминием
- Двустенная изоляция дверцы из нержавеющей стали
- Стабилизирующие запальники
- Съемные и легко очищаемые стальные полки духовки
- Газовый вентиль с предохранительным клапаном и термостатом регулировки температуры
- Запальник духовки с пьезоэлектрическим зажиганием
- Модели с духовкой и без на 2, 4 и 6 открытых конфорок
- Съемные и легко очищаемые стальные полки духовки



# cooking

gas range / kombuis / gasofen / газовая плита

**KUSINA®**  
700 SERIES



G7K100G



G7K200G



G7K201G



G7K210G



G7K211G



G7K212G

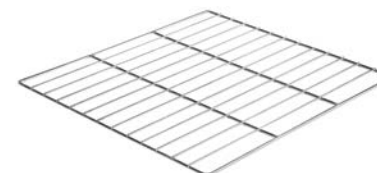

020.02.04.250



020.03.10.052



020.03.10.056



7RC100G reduction

Model	Visual	Dim (mm) LxDxH	Burners kW	Power	Gross Weight	Gross Volume	Gas Inlet	Tray Dimensions	Oven kW	Price	
G7K100G		400x730x900	2x6.5		13 kw	52 kg	0,46 m³	R ½ "	-	933 €	
G7K200G		800x730x900	4x6.5		26 kw	95 kg	0,90 m³	R ½ "	-	1.421 €	
G7K201G		1200x730x900	6x6.5		39 kw	145 kg	1,22 m³	R ½ "	-	1.743 €	
G7K210G		800x730x900	4x6,5		32 kw	135 kg	0,84 m³	R ½ "	GN 2/1x2	6	2.067 €
G7K211G		1200x730x900	6x6.5		45 kw	203 kg	1,60 m³	R ½ "	GN 2/1x2	6	2.620 €
G7K212G		1200x730x900	6x6.5		49 kw	206 kg	1,60 m³	R ½ "	-	10	3.209 €

# cooking

electrical range / elektrische kombuis /  
elektrische ofenröhre / электрическая плита

## General Features

- Stainless steel body
- Easy to clean and hygienic
- Ergonomic design
- Adjustable legs
- Long life
- Insulated oven

## Algemene Eigenschappen

- Roestvrij staal
- Makkelijk om schoon te maken - Hygiënisch
- Ergonomisch ontwerp
- Verstelbare poten
- Duurzaam
- Geïsoleerde oven

## Allgemeine Besonderheiten

- Gehäuse aus Edelstahl
- Einfache Reinigung, hygienisch
- Ergonomische Gestaltung
- Einstellbare Füße
- Langlebig
- Ofen mit Isolation

## Общие Характеристики

- Нержавеющий стальной корпус
- Легко моющаяся, гигиеничная
- Эргономичный дизайн
- Регулируемые ножки
- Длительный срок службы
- Изолированная печька



### PRODUCT HIGHLIGHTING DETAILS

- 2 or 4 heating plates, with or without oven models
- Ø 180 mm and Ø 230 mm - two types of cooking plates
- Unscratchable enameled cast iron back grate
- With oven or cupboards
- Oven available for 2/1 GN trays
- Enamel coated bottom steel sheet
- The body of the oven is made of aluminium coated sheet metal
- Stainless steel double-wall, insulated door
- Stainless steel tube heaters
- Adjustable thermostatic temperature control
- Indicator lights when reaching to the required temperature

### PRODUCT OMSCHRIJVING

- Met 2 en 4 verwarmplaten - Modellen met of zonder oven / fornuis
- Twee verschillende types kookplaten met afmetingen: Ø 180 en Ø 230 mm
- Geëmailleerde en gietijzeren schoorsteen - afvoerpijp
- Snel opwarmbare vierkante kookplaten afmetingen: 300 x 300
- Met oven / fornuis of onderkast \* De binnenzijde van de oven / fornuis past de afmetingen - maat GN 2/1 \* Geëmailleerde stalen onderplaat voor oven / fornuis
- Aan en uit waarschuwinglampjes voor wanneer de oven / fornuis op de gewenste temperatuur komt
- Oven- / fornuisromp vervaardigd uit aluminium bedekte platen
- Dubbelwandige, geïsoleerde, uit roestvrij staal vervaardigde kle / deur
- Roestvrije weerstand in de vorm van een buis
- Temperatuurcontrole met verstelbare thermostaat
- Waarschuwinglampjes branden wanneer de gewenste temperatuur wordt bereikt

### PRODUKT DETAILS

- Modelle mit 2,4 und Erhitzer Richtplatte, mit Ofen und ohne Ofen
- Zwei verschiedene Ø 180 und Ø 230 mm grosse Kochrichtplatte
- Kratzfester und nichtrostender Gussstahlkamin mit Glasur
- 300x300 sich schnell erhitzende Quadratrichtplatten
- Stahllofen Oberblech mit Glasur Beschichtung
- Mit Ofen oder Unterschrank - das Innere des Ofens entspricht den Grössen GN 2/1
- Beim Erreichen der gewünschten Wärme, Öffnen-Schliessen Warnleuchten
- Ofengehäuse aus Aluminium beschichteten Blech
- Tür mit doppelte Innenseite Isolation
- Rohrresistenzen aus Edelstahl
- Einstellbare thermostatische Wärmekontrolle
- Beim Erreichen der gewünschten Wärme Warnleuchten

### СВЕДЕНИЯ О ПРОДУКТЕ

- Модели с духовкой и без на 2, 4 нагревательных пластины
- Два вида нагревательных пластин диаметром Ø 180 и Ø 230 мм
- Нецарапаемая и нержавеющая эмалированная литая задняя решетка
- Быстро нагревающиеся квадратные плитки 300x300
- С духовкой или нижним шкафом
- Внутренняя часть духовки соответствует размерам gn 2/1
- Нижняя часть духовки из листовой стали, покрытой эмалью
- Предупредительные лампочки включения-выключения при достижении желаемой температуры
- Корпус духовки из листов, покрытых алюминием
- Двустенная изоляция дверцы из нержавеющей стали
- Тэны из нержавеющей трубок 1ар
- Контроль температуры с регулируемым термостатом
- Предупредительные лампочки при достижении желаемой температуры

Model	Visual	Dim (mm) LxDxH	Plates kW	Gross Weight	Gross Volume	Volume	Electrical Inlet	Tray Dimensions	Price
G7K100E		400x730x900	1x1,5 1x2	3,5 kw	45 kg	0,46 m³	230 V 1N PE	-	720 €
G7K200E		800x730x900	2x1,5 2x2	7 kw	130 kg	0,84 m³	400 V 3N PE	-	1.110 €
G7K210E		800x730x900	2x1,5 2x2 Oven 6	13 kw	140 kg	0,84 m³	400 V 3N PE	GN 2/1x2	1.882 €

# cooking

pasta cooker / het koken van pasta - macaroni /  
aufkochen von nudeln / варка макарон

## General Features

- Stainless steel body
- Easy to clean and hygienic
- Safety Thermostat
- Ergonomic design
- Adjustable legs
- Long life
- Single or double cooking containers

## Algemene Eigenschappen

- Roestvrij staal
- Makkelijk om schoon te maken - Hygiënisch
- Veiligheidstermostaat
- Ergonomisch ontwerp
- Verstelbare poten
- Duurzaam
- Enkel en dubbel bassin

## Allgemeine Besonderheiten

- Gehäuse aus Edelstahl
- Einfache Reinigung, hygienisch
- Sicherheitstermostat
- Ergonomische Gestaltung
- Einstellbare Füße
- Langlebig
- Ein und doppeltes Becken

## Общие Характеристики

- Нержавеющий стальной корпус
- Легко моющаяся, гигиеничная
- Термостат безопасности
- Эргономичный дизайн
- Регулируемые ножки
- Длительный срок службы
- С одной и двумя емкостями



### PRODUCT HIGHLIGHTING DETAILS

- Working and safety thermostatic temperature control
- On-off switch with lights when reaching to the required temperature.
- Cooking container with overflow drain
- Stainless steel tube heaters
- Indicator lights when reaching to the required temperature
- Operating temperature range (0-120 °C)

### PRODUKT DETAILS

- Wärmekontrolle mit Inbetriebnahme und Sicherheitsthermostat
- Beim Erreichen der Wärme Ein- und Ausschaltleuchten
- Becken mit Überlauf- und Entleerungsstelle
- Rohrerhitzer aus Edelstahl
- Arbeitstemperaturintervall (0 - 120 °C)

### PRODUCT OMSCHRIJVING

- Temperatuurcontrole met werking en veiligheidstermostaat
- Aan en uit lampjes voor wanneer de frituurpan op de vereiste temperatuur komt
- Bassin / bak met overloop- en afvoersysteem
- Verhitter in de vorm van een buis (vervaardigd uit roestvrij staal)
- Waarschuwinglampjes die branden wanneer de gewenste temperatuur wordt bereikt
- Werktemperatuur verschil (0 -120 °C)

### СВЕДЕНИЯ О ПРОДУКТЕ

- Контроль рабочей температуры с помощью термостата
- Сигналы включения-выключения при достижении необходимой температуры
- Емкость для предотвращения переливания
- Трубчатые нагреватели из нержавеющей стали
- Рабочая температура (0 - 120 °C)



Basket Combination

Model	Visual	Dim (mm) LxDxH	Power	Gross Weight	Gross Volume	Electrical Inlet	Gas Inlet	Capacity	Basket Size	Price
G7M100E		400x730x900	10 kw	52 kg	0,44 m³	400 V 3N PE	-	22 lt	135x180x180 (2pcs) 145x270x180 (1pcs)	1.252 €
G7M100G		400x730x900	8 kw	74 kg	0,46 m³	-	R ½"	22 lt	190x237x255 (1pcs) 115x190x255 (2pcs)	1.233 €
G7M200E		800x730x900	20 kw	110 kg	0,84 m³	400 V 3N PE	-	2x22 lt	135x180x180 (4pcs) 145x270x180 (2pcs)	1.860 €

# cooking

fry top / rooster / bratrost / жаровня

# KUSINA®

## 700 SERIES



### General Features

- Stainless steel body
- Easy to clean and hygienic
- Safety gas valve
- Ergonomic design
- Adjustable legs
- Long life
- High efficiency burner
- Available lpg or natural gas

### Algemene Eigenschappen

- Roestvrij staal
- Makkelijk om schoon te maken - Hygiënisch
- Gasventiel - Veiligheidsventiel
- Ergonomisch ontwerp
- Verstelbare poten
- Duurzaam
- Brander met een hoog rendement
- Werkt met aardgas en LPG

### Allgemeine Besonderheiten

- Gehäuse aus Edelstahl
- Einfache Reinigung, hygienisch
- Gasventil mit Sicherheitsklappe
- Ergonomische Gestaltung
- Einstellbare Füße
- Langlebig
- Hochleistungsbrenner
- Funktioniert mit Erdgas und LPG

### Общие Характеристики

- Нержавеющий стальной корпус
- Легко моющаяся, гигиеничная
- Предохранительный вентиль, газовый клапан
- Эргономичный дизайн
- Регулируемые ножки
- Длительный срок службы
- Высокопроизводительная горелка
- Может работать как на природном газе, так и на LPG

### PRODUCT HIGHLIGHTING DETAILS

- Smooth, ribbed and ½ smooth + ½ ribbed fry top plates versions
- Fry top with cupboard
- ST 52 steel or hard chromium coated steel 15 mm thick griddle plate
- Cooking surface perimeter is 3 mm thick stainless steel
- Stainless Steel Oil collection drawer is placed in cupboard
- Slightly sloped cooking surface, easy and convenient for cleaning, with liquid discharge hole.
- Homogenous heated cooking surface
- Special machined grooves
- Waste oil drawer
- Thermostatic temperature control
- Thermocouple safety device connected to the burner
- Piezo-electric burner ignition
- Double independent cooking surface
- Insulation to prevent overheating of the body and reduce energy losses
- Operating temperature range (50-300 °C)

### PRODUKT DETAILS

- Kochoberfläche mit glatte, geriffelte oder ohne geriffelte Versionen
- Schrank mit Deckel unter dem Bratrost
- 15 mm starke st 52 Stahl oder feste chrombedeckte Stahlplatinat Bratröste
- Die Umgebung der Bratoberfläche besteht aus 3mm starker Edelstahl
- Fettsammlungschielade aus Edelstahl, die in den Schrank eingesetzt ist
- Für eine einfache und bequeme Reinigung Kochoberfläche mit eine leichte Neigung
- Mit Flüssigkeitsauslassloch
- Homogen erwärmende Kochoberfläche
- Speziell bearbeitet Rille
- Restölbehälter
- Thermostatische Wärmekontrolle
- Dem Brenner angeschlossene thermogekoppeltes Sicherheitssystem
- Versionen mit eine oder zwei unabhängige Kochbereiche der Brenner mit piezoelektrische Feuerung
- Isolation, die die Erwärmung der umgebenden Bleche verhindert und die Wärmeverlust in Minimum bringt
- Brenner mit piezoelektrische Feuerung, mit zwei unabhängige Bratbereiche
- Isolation, die die Erwärmung der umgebenden Bleche verhindert und die Wärmeverlust in Minimum bringt
- Flüssigkeitsauslassloch
- Isolation, die die Erwärmung der umgebenden Bleche verhindert und die Wärmeverlust in Minimum bringt
- Arbeitstemperaturintervall (50-300 °C)

### PRODUCT OMSCHRIJVING

- Versies van het kook- / bakoppervlak: Plat of gegroefd
- Kast met deur / klep onder het rooster
- ST52 Stalen of met hard chroom bedekte staal / platinum roosters met een dikte van 15 mm
- De randen van het kookoppervlak zijn vervaardigd uit roestvrij staal met een dikte van 3 mm
- Olieverzamelbak vervaardigd uit roestvrij staal. (Gemonteerd in de kast)
- Licht hellende kookoppervlak (Om de schoonmaak te vergemakkelijken)
- Gat voor de afvoer van vloeistoffen
- Homogeen opwarmende kookoppervlak
- Speciaal bewerkte groeven
- Houder / bak voor gebruikte olie
- Versies met enkele en dubbele frituurpannen
- Piezo-electrisch onstekende brander (met twee onafhankelijke kook- / bakplaten)
- Piezo-electrisch onstekende brander (versies / uitvoeringen: met één of twee onafhankelijke kook- / bakplaten)
- Isolatie waarmee de aangrenzende kookplaten minimaal kunnen opwarmen
- Houdt temperatuurverlies op een minimaal niveau
- Piezo-electrisch onstekende brander (met twee onafhankelijke kook- / bakplaten)
- Isolatie waarmee de aangrenzende kookplaten minimaal kunnen opwarmen
- Houdt temperatuurverlies op een minimaal niveau
- Afvoer van vloeistoffen (door middel van gaten)
- Isolatie die ervoor zorgt dat de aangrenzende kook- / bakplaten niet opwarmen - en die temperatuurverlies voorkomt
- Werktemperatuur verschil (50-300 °C)

### СВЕДЕНИЯ О ПРОДУКТЕ

- Варианты ровной, гофрированной и гофрированно-ровной поверхности для готовки
- Шкаф с дверцей под жаровней
- Жаровни из стали st 52 или хромированной стали толщиной 15 мм
- Поверхность жаровни по периметру покрыта нержавеющей сталью толщиной 3 мм
- Размещенный внутри ящик из нержавеющей стали для сбора масла
- Поверхность готовки под небольшим наклоном, простая и удобная в уборке
- Отверстие для слива жидкости
- Равномерно нагреваемая поверхность
- Специальной обработанные желобки
- Емкость для отработанного масла
- Термостатный контроль температуры
- Подсоединенная к горелке предохранительная система с термоэлементами
- Горелка с пьезоэлектрическим зажиганием с одной или двумя независимыми зонами готовки
- Нагревание всех сторон и изоляция, снижающая до минимума потери тепла и нагревание стали по периметру
- Рабочая температура (50-300 °C)

# cooking

fry top / rooster / bratrost / жаровня

# KUSINA®

## 700 SERIES



G7I200E



G7I210E



G7I220E



G7I200G



G7I210G



G7I220G



G7I1100E



G7I1100E



G7I1100G



G7I1100G

Model	Visual	Dim (mm) LxDxH	Plate Type	Power	Gross Weight	Gross Volume	Gas Inlet	Electrical Inlet	Smooth	Ribbed	Price
G7I200E		800x730x900		7,2 kw	140 kg	0,84 m³	-	400 V 3N PE	✓		1.459 €
G7I210E		800x730x900		7,2 kw	140 kg	0,95 m³	-	400 V 3N PE		✓	1.783 €
G7I220E		800x730x900		7,2 kw	140 kg	0,84 m³	-	400 V 3N PE	✓	✓	1.560 €
G7I200G		800x730x900		13 kw	126 kg	0,84 m³	R ½ "	-	✓		1.328 €
G7I210G		800x730x900		13 kw	126 kg	0,90 m³	R ½ "	-		✓	1.740 €
G7I220G		800x730x900		13 kw	126 kg	0,90 m³	R ½ "	-	✓	✓	1.511 €
G7I1100E		400x730x900		3,6 kw	95 kg	0,45 m³	-	400 V 3N PE	✓		949 €
G7I1100E		400x730x900		3,6 kw	95 kg	0,45 m³	-	400 V 3N PE		✓	1.173 €
G7I1100G		400x730x900		6,5 kw	83 kg	0,45 m³	R ½ "	-	✓		914 €
G7I1100G		400x730x900		6,5 kw	95 kg	0,45 m³	R ½ "	-		✓	1.162 €

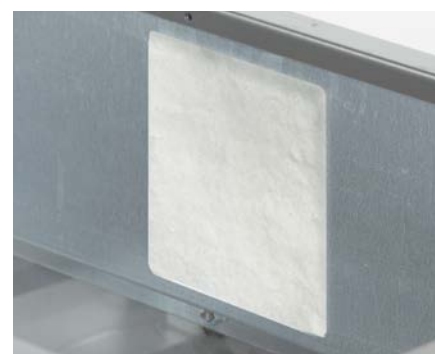

# cooking chrome plated

fry top / rooster / bratrost / жаровня

# KUSINA®

## 700 SERIES

CE



G7I200E-C   G7I210E-C   G7I220E-C   G7I200G-C   G7I210G-C  
 G7I220G-C   G7I100E-C   G7I110E-C   G7I100G-C   G7I110G-C

Model	Visual	Dim (mm) LxDxH	Plate Type	Power	Gross Weight	Gross Volume	Gas Inlet	Electrical Inlet	Smooth	Ribbed	Price
G7I200E-C		800x730x900		7,2 kw	140 kg	0,84 m³	-	400 V 3N PE	✓		1.938 €
G7I210E-C		800x730x900		7,2 kw	140 kg	0,95 m³	-	400 V 3N PE		✓	2.262 €
G7I220E-C		800x730x900		7,2 kw	140 kg	0,84 m³	-	400 V 3N PE	✓	✓	2.039 €
G7I200G-C		800x730x900		13 kw	126 kg	0,84 m³	R ½ "	-	✓		1.807 €
G7I210G-C		800x730x900		13 kw	126 kg	0,90 m³	R ½ "	-		✓	2.219 €
G7I220G-C		800x730x900		13 kw	126 kg	0,90 m³	R ½ "	-	✓	✓	1.990 €
G7I100E-C		400x730x900		3,6 kw	95 kg	0,45 m³	-	400 V 3N PE	✓		1.218 €
G7I110E-C		400x730x900		3,6 kw	95 kg	0,45 m³	-	400 V 3N PE	-	✓	1.442 €
G7I100G-C		400x730x900		6,5 kw	83 kg	0,45 m³	R ½ "	-	✓	-	1.183 €
G7I110G-C		400x730x900		6,5 kw	95 kg	0,45 m³	R ½ "	-		✓	1.431 €

# cooking

fryer / friteuse - frituurpan / fritteuse / фритюрница

# KUSINA®

## 700 SERIES

CE

### General Features

- Stainless steel body
- Easy to clean and hygienic
- Safety gas valve
- Ergonomic design
- Adjustable legs
- Long life
- High efficiency burner
- Homogenous cooking surface
- Available lpg or natural gas

### Algemene Eigenschappen

- Roestvrij staal
- Makkelijk om schoon te maken - Hygiënisch
- Ergonomisch ontwerp
- Verstelbare poten
- Duurzaam
- Monoblok romp
- Gasventiel - Veiligheidsventiel
- Veiligheidstermostaat

### Allgemeine Besonderheiten

- Gehäuse aus Edelstahl
- Einfache Reinigung, hygienisch
- Ergonomische Gestaltung
- Einstellbare Füße
- Langlebig
- Monoblock Gehäuse
- Gasventil mit Sicherheitsklappe
- Sicherheitsthermostat
- Unterschiedliche Kapazitäten vorhanden

### Общие Характеристики

- Нержавеющий стальной корпус
- Легко моющаяся, гигиеничная
- Эргономичный дизайн
- Регулируемые ножки
- Длительный срок службы
- Моноблочный корпус
- Предохранительный вентиль, газовый клапан
- Термостат безопасности
- Подходит для работы с природным газом или LPG

### PRODUCT HIGHLIGHTING DETAILS

- Single or double container models
- Unscratchable and stainless enameled cast back grate
- Fryer with cupboard
- Piezo-electric burner ignition
- Thermostatic temperature control
- Stainless steel baskets
- Adjustable temperature
- High efficient gas combustion system
- Operation and heating control indicator lights
- Stainless steel tube heaters
- Operating temperature range (0-180 °C)

### PRODUCT OMSCHRIJVING

- Er zijn verschillende capaciteiten voorhanden
- Emaille - Gietijzeren afvoerpijp
- Onderkast met deur / klep
- Piezo-electrisch ontstekende brander
- Temperatuurcontrole door middel van een therm staat
- Roestvrije manden
- Verstelbare temperatuurgraad
- Gasverbrandingssysteem met een hoge efficiëntie
- Roestvrije buizen verwarwingselement
- Werktemperatuur verschil (0 -180 °C)

### PRODUKT DETAILS

- Versionen mit Ein- oder Doppeltbecken
- Kratzfester und nichtrostender Gussstahlkamin mit Glasur
- Unterschrank mit Deckel
- Brenner mit piezoelektrische Feuerung
- Thermostatische Wärmekontrolle
- Nichtrostende Körbe
- Einstellbares Wärmegrad
- Hochleistungsfähige Gasverbrunnungssystem
- Inbetriebnahme und Wärmesignalleuchten
- Rohrresistenzen aus Edelstahl
- Arbeitstemperaturintervall (0 - 180 °C)

### СВЕДЕНИЯ О ПРОДУКТЕ

- Модели с одной или двумя емкостями
- Нецарапаемая и нержавеющая эмалированная литая задняя решетка
- Нижний шкаф с дверцами
- Горелка с пьезоэлектрическим зажиганием
- Контроль температуры с помощью термостата
- Нержавеющие корзины
- Регулируемая температура
- Система горения газа, обеспечивающая высокую производительность
- Сигнальные лампы включения и температуры
- Тэны из нержавеющей трубок
- Рабочая температура (0 - 180 °C)



Model	Visual	Dim (mm) LxDxH		Power	Gross Weight	Gross Volume	Gas Inlet	Electrical Inlet	Basket Size	Capacity	Price
G7F100E		400x730x900		15 kw	55 kg	0,44 m³	-	400 V 3N PE	140x280x170	20 lt	1.227 €
G7F200E		800x730x900		30 kw	86 kg	0,84 m³	-	400 V 3N PE	140x280x170	2x 20 lt	1.991 €
G7F100G		400x730x900		15 kw	64 kg	0,45 m³	R ½ "	-	140x280x130	15 lt	1.456 €
G7F200G		800x730x900		30 kw	87 kg	0,84 m³	R ½ "	-	140x280x130	2x15 lt	2,394 €

# cooking

tilting bratt pan / omkantelbare pan /  
umkippende pfanne / переворачиваемая сковорода

## KUSINA® 700 SERIES



### General Features

- Stainless steel body
- Easy to clean and hygienic
- Ergonomic design
- Adjustable legs
- Long life

### Algemene Eigenschappen

- Roestvrij staal
- Makkelijk om schoon te maken - Hygiënisch
- Ergonomisch ontwerp
- Verstelbare poten
- Duurzaam

### Allgemeine Besonderheiten

- Gehäuse aus Edelstahl
- Einfache Reinigung, hygienisch
- Ergonomische Gestaltung
- Einstellbare Füße
- Langlebig

### Общие Характеристики

- Нержавеющий стальной корпус
- Легко моющаяся, гигиеничная
- Эргономичный дизайн
- Регулируемые ножки
- Длительный срок службы



G7TD200E



G7TD200G



#### PRODCUT HIGHLIGHTING DETAILS

- Stainless steel cooking pan
- While tilting bratt pan switch step in, system stops
- Safety thermostat
- Pilot light and valve with thermocouple
- Piezo-electric burner ignition
- Water filling pipe controlled from front panel
- Self hinged lid
- 200 mm depth stainless steel pan
- Unscratchable enameled cast iron back grate
- Thermostatic temperature control
- Tubular burner placed under the tank
- Adjustable heating system 50°C - 300°C
- Hand-wheel boost system

#### СВЕДЕНИЯ О ПРОДУКТЕ

- Нержавеющий котел для готовки
- Предохранительная кнопка, останавливающая работу при подъеме котла
- Термостат безопасности.
- Поджигатели и вентили с терморучками
- Горелка с пьезоэлектрическим зажиганием
- Труба для наполнения воды, контролируемая с передней панели
- Крышка емкости на петлях, глубина нержавеющей емкости 200 мм
- Нецарапаемая и нержавеющая эмалированная литая задняя решетка
- Термостатный контроль температуры
- Нержавеющие трубчатые нагреватели под емкостью для готовки
- Регулируемая температура, 50°c - 300°c
- Предупредительные лампочки при достижении желаемой температуры
- Ручной подъем с маховиком

#### PRODUCT OMSCHRIJVING

- Roestvrije kookketel.
- Veiligheidsknop die het systeem stopt wanneer de kookketel wordt opgetild
- Veiligheidstermostaat.
- Waakvlam en klep met thermokoppel
- Piezo-electrisch ontstekende brander
- Watervullingspijp die vanuit het bedieningspaneel aan de voorzijde kan worden gecontroleerd
- Klep van de houder / bak met ingebouwde scharnier (roestvrij staal) diepte 200 mm
- Geëmailleerde en gietijzeren schoorsteen - afvoerpip
- Thermostatische temperatuurcontrole
- Kookbak met daaronder verhitters in de vorm van een buis (vervaardigd uit roestvrij staal)
- Verstelbare temperatuur 50°C - 300°C
- Waarschuwinglampjes die branden wanneer de gewenste temperatuur wordt bereikt
- Handmatige ophefsysteem met schijf / vliegwiel

#### PRODUKT DETAILS

- Nichtrostender Kochkessel.
- Sicherheitsknopf, die nach dem der Kochkessel aufgehoben worden ist, die Inbetriebnahme einstellt
- Sicherheitstermostaat.
- Pilotfeuer und Ventil mit Thermogriff
- Brenner mit piezoelektrische Feuerung
- Wassereinfüllrohr, das aus dem vorderen Paneel kontrolliert wird
- Beckenklappe mit Selbstscharniere, nichtrostend Beckentiefe 200 mm
- Kratzfester und nichtrostender Gussstahlkamin mit Glasur
- Thermostatische Wärmekontrolle
- Unter dem Kochbecken nichtostende Rohrerhitzer
- Einstellbare Wärme, 50°c - 300°c
- Beim Erreichen der gewünschten Wärme, Warnleuchten
- Manuelle Aufhebung mit Volant

Model	Visual	Dim (mm) LxDxH	Power	Gross Weight	Gross Volume	Electrical Inlet	Gas Inlet	Capacity (lt)	Price
G7TD200E		800x730x900	9 kw	130 kg	0,95 m <sup>3</sup>	400 V 3N PE	-	60 lt	2.882 €
G7TD200G		800x730x900	18 kw	130 kg	0,95 m <sup>3</sup>	230V 1N PE 50-60 hz	R ½"	60 lt	3.097 €

# cooking

french fry warmer / patat - friet bassin /  
ausruhen der kartoffeln / отстаивание картофеля

## KUSINA® 700 SERIES



### General Features

- Stainless steel body
- Easy to clean and hygienic
- Ergonomic design
- Adjustable legs
- Long life

### Algemene Eigenschappen

- Roestvrij staal
- Makkelijk om schoon te maken - Hygiënisch
- Ergonomisch ontwerp
- Verstelbare poten
- Duurzaam

### Allgemeine Besonderheiten

- Gehäuse aus Edelstahl
- Einfache Reinigung, hygienisch
- Ergonomische Gestaltung
- Einstellbare Füße
- Langlebig

### Общие Характеристики

- Нержавеющий стальной корпус
- Легко моющаяся, гигиеничная
- Эргономичный дизайн
- Регулируемые ножки
- Длительный срок службы



G7D100E

#### PRODCUT HIGHLIGHTING DETAILS

- GN 1/1 Container with oil strainer
- Cupboard with door
- The fried potatoes keep warm by custom porcelain infrared heater
- Removable and easy to clean container

#### PRODUCT OMSCHRIJVING

- Patat / friet houder (bak) met GN 1/1 oliefilter
- Onderkast met deur / klep
- De gefrituurde patat / friet wordt warm gehouden dankzij een porseleinen infrarood opwarmer
- De patat / frietbak is verwijderbaar en gemakkelijk om schoon te maken

#### PRODUKT DETAILS

- Kartoffelbehälter mit Ölsieb GN 1/1
- Unterschrank mit Deckel
- Es wird gewährleistet, dass die gerösteten Kartoffeln mit eine speziellen Porzellan infrarod Erhitzer heiss bleiben
- Ablösbare und leicht zu reinigende Kartoffelbehälter

#### СВЕДЕНИЯ О ПРОДУКТЕ

- Емкость для картофеля GN 1/1 с ситом для масла
- Нижний шкаф с дверцами
- Обеспечивается поддержание температуры жаренного картофеля с помощью специального инфракрасного фарфорового нагревателя
- Емкость для картофеля легко снимается и моется.



Model	Visual	Dim (mm) LxDxH	Power	Gross Weight	Gross Volume	Electrical Inlet	Price
G7D100E		400x730x900	0,85 kw	65 kg	0,45 m <sup>3</sup>	230 V 1N PE	595 €

# cooking

sauce bain marie / au bain-marie saus / marienbad sauce / пароварка для соуса

## KUSINA®

### 700 SERIES



#### General Features

- Stainless steel body
- Easy to clean and hygienic
- Ergonomic design
- Adjustable legs
- Long life
- Bleed valve

#### Algemene Eigenschappen

- Roestvrij staal
- Makkelijk om schoon te maken - Hygiënisch
- Ergonomisch ontwerp
- Verstelbare poten
- Duurzaam
- Afvoerklep

#### Allgemeine Besonderheiten

- Gehäuse aus Edelstahl
- Einfache Reinigung, hygienisch
- Ergonomische Gestaltung
- Einstellbare Füße
- Langlebig
- Auslassventil

#### Общие Характеристики

- Нержавеющий стальной корпус
- Легко моющаяся, гигиеничная
- Эргономичный дизайн
- Регулируемые ножки
- Долительный срок службы
- Спускной клапан



G7S100E



G7S200E

#### PRODCUT HIGHLIGHTING DETAILS

- The dimensions of the pool are according to the GN Sizes
- Unscratchable and enameled cast iron back grate
- Cupboard with door
- Thermostatic temperature control
- Stainless steel tube heaters under the pool
- Indicator lights when reaching to the required temperature
- Operating temperature range (30-90 °C)

#### PRODUCT OMSCHRIJVING

- Opwarmbassin die passend is aan de Gn maten / afmetingen
- Emaillé - Gietijzeren afvoerpijp
- Onderkast met deur / klep
- Thermostatische temperatuurcontrole
- Roestvrije buisweerstand onder het opwarmbassin
- Werktemperatuur verschil (30-90 °C)

#### PRODUKT DETAILS

- Wärmebecken entsprechend den GN Größen
- Kratzfester und nichtrostender Gussstahlkamin mit Glasur
- Unterschrank mit Deckel
- Thermostatische Wärmekontrolle
- Nichtrostende Röhrenresistenz unter dem Becken
- Arbeitstemperaturintervall (30-90 °C)

#### СВЕДЕНИЯ О ПРОДУКТЕ

- Нагревательный резервуар согласно размерам Gn
- Нецарапаемая и нержавеющая эмалированная литая задняя решетка
- Нижний шкаф с дверцами
- Термостатный контроль температуры
- Нержавеющие трубчатые тэны под резервуаром
- Рабочая температура (30-90 °C)



# cooking

lavastone griddle / rooster met lavasteen / feuerrost mit lavastein / жаровня из туфа

## KUSINA®

### 700 SERIES



#### General Features

- Stainless steel body
- Easy to clean and hygienic
- Ergonomic design
- Adjustable legs
- Long life
- Available LPG or natural gas

#### Algemene Eigenschappen

- Roestvrij staal
- Makkelijk om schoon te maken - Hygiënisch
- Gasventiel - Veiligheidsventiel
- Ergonomisch ontwerp
- Verstelbare poten
- Duurzaam
- Geschikt om te worden gebruikt met aardgas en LPG

#### Allgemeine Besonderheiten

- Gehäuse aus Edelstahl
- Einfache Reinigung, hygienisch
- Gasventil mit Sicherheitsklappe
- Ergonomische Gestaltung
- Einstellbare Füße
- Langlebig
- Es ist für die Inbetriebnahme mit Erdgas und LPG geeignet.

#### Общие Характеристики

- Нержавеющий стальной корпус
- Легко моющаяся, гигиеничная
- Эргономичный дизайн
- Регулируемые ножки
- Долительный срок службы
- Подходит для работы с природным газом или LPG



G7L100G



G7L200G

#### PRODCUT HIGHLIGHTING DETAILS

- Long life cast iron griddle under the lavastones
- Homogeneous cooking surface
- Stainless steel oil collection drawer is placed in cupboard
- Stainless steel V-shape grilling grate
- Waste oil drawer
- Piezo-electric burner ignition
- Independent two cooking areas of surface
- Insulation to prevent overheating of the body and reduce energy losses
- Slightly sloped cooking surface, easy and convenient for cleaning, with liquid discharge hole

#### PRODUKT DETAILS

- Langlebiges Gitter Unterbratgrill aus Eisenguss
- Homogene Kochoberfläche
- Fetteinsammlungsschublade aus Edelstahl, die in den Schrank eingesetzt ist
- „V“ förmige Stahlbratrost
- Restfettbehälter
- Brenner mit piezoelektrische Feuerung
- Mit zwei unabhängige Bratbereiche
- Isolation, die die Erwärmung der umgebenden Bleche verhindert und die Wärmeverlust in Minimum bringt
- Für eine einfache und bequeme Reinigung, Bratoberfläche mit eine leichte Neigung, mit Flüssigkeitsauslassloch

#### PRODUCT OMSCHRIJVING

- Duurzame onderrooster voor lavasteen (vervaardigd uit gietijzer)
- Homogene kook- / bakplaat
- Olieverzamelbak vervaardigd uit roestvrij staal. (Gemonteerd in de kast)
- Bakrooster vervaardigd uit roestvrij staal in de vorm van een „V“
- Houder voor gebruikte olie
- Piezo-elektrisch onstekende brander
- Twee van elkaar onafhankelijke kookoppervlakken
- Isolatie waarmee de aangrenzende kookplaten minimaal kunnen opwarmen. Houdt temperatuurverlies op een minimaal niveau
- Het kookoppervlak is licht geheld waarmee het gemakkelijker kan worden schoongemaakt.
- Gat voor vloeistofafvoer

#### СВЕДЕНИЯ О ПРОДУКТЕ

- Щипцы и нижняя решетка из литого железа с долгим сроком службы
- Равномерно нагреваемая поверхность
- Размещенный внутри ящик из нержавеющей стали для сбора масла
- Стальная „v“-образная решетка для готовки
- Емкость для отработанного масла
- Горелка с пьезоэлектрическим зажиганием
- Две отдельные зоны готовки
- Нагревание всех сторон и изоляция, снижающая до минимума потери тепла
- Поверхность готовки под небольшим наклоном, простая и удобная в уборке
- Отверстие для слива жидкости



Model	Visual	Dim (mm) LxDxH		Power	Weight	Volume	Electrical Inlet	Tank Capacity	Price
G7S100E		400x730x900		1,5 kw	36 kg	0,38 m³	230 V 1N PE	GN 1/3 150 mm x 1 GN 2/3 150 mm x 1	786 €
G7S200E		800x730x900		3 kw	65 kg	0,75 m³	230 V 1N PE	GN 1/1 150 mm x1 GN 1/4 150 mm x3	1.009 €

Model	Visual	Dim (mm) LxDxH		Power	Gross Weight	Gross Volume	Gas Inlet	Price
G7L100G		400x730x900		9 kw	76 kg	0,45 m³	R ½ "	1.004 €
G7L200G		800x730x900		18 kw	128 kg	0,90 m³	R ½ "	1.451 €

# cooking

vapor grill / grill met water en gas /  
wasserhaltiger gas-grill / водный газовый гриль

**KUSINA®**  
700 SERIES



## General Features

- Stainless steel body
- Easy to clean and hygienic
- Ergonomic design
- Adjustable legs
- Long life
- Water drainage top
- Water drawer
- Long life

## Algemene Eigenschappen

- Roestvrij Stalen Romp
- Makkelijk Reinigbaar Hygienisch
- Ergonomische Design
- Verstelbare Voeten
- Duurzaam
- Water Uitlaatklep

## Allgemeine Besonderheiten

- Gehäuse aus Edelstahl
- Leicht zu reinigen und hygienisch
- Ergonomisches Design
- Verstellbare Füße
- Dauerhaftigkeit
- Wasserablauf oben

## Общие Характеристики

- Корпус из нержавеющей стали
- Легкая очистка и гигиеничность
- Эргономичный дизайн
- Регулируемые ножки
- Долгий срок использования
- Слив воды сверху

### PRODUCT HIGHLIGHTING DETAILS

- Thanks to water reservoir under cast cooking surface, vaporization is provided during cooking process and dehydration of food being cooked is prevented.
- Special design griddles on cooking surface can be removed easily. This feature provides convenience for cleaning and maintenance.
- The water reservoir that can be interfered from front face has drawers and it can be removed easily.
- Residuary oil flows through cooking grill and it goes to the water reservoir. So inflammation of oil is prevented.
- This version has two separate firing zones.
- Isolation that minimizes heating of periphery metal sheet and heat abduction.
- Mouldings that are designed specially and that breaks fires.
- Castings resistant to high temperature



G7V100G



G7V200G



### PRODUKT DETAILS

- Dank dem Wasserbehälter unter der Gusskochfläche, wird Verdampfung während dem Garvorgang zur Verfügung gestellt und die Entwässerung von gekochten Lebensmitteln wird verhindert.
- Spezielle Design Bratpfannen auf Kochfläche können leicht entfernt werden. Diese Funktion bietet Komfort für Reinigung und Wartung.
- Der Wasserbehälter, dass von der Vorderseite eingemischt werden kann, hat Schubladen und es kann leicht entfernt werden.
- Rückständiges Öl fließt durch das Grillrost und geht in den Wasserbehälter. So wird das Aufflammen vom Öl verhindert.
- Diese Version verfügt über zwei separate Brennzonen.
- Isolation, die Erwärmung der Peripherie Metalblech und Wärmeabfuhr minimiert.
- Leisten, die speziell entwickelt wurden und Feuer brechen.

### PRODUCT OMSCHRIJVING

- Het droog worden van de gekookte voedsels wordt voorkomen door verdamping te verzorgen tijdens het koken dankzij het waterreservoir dat bevindt onder de kookoppervlakte van het gieten.
- De speciale design gietgrillen in de kookoppervlakte kunnen makkelijk verwijderd worden. En deze eigenschap verzorgd het apparaat reinigings- en verzorgingsmogelijkheid.
- Het waterreservoir dat vanuit voorkomt wordt ingrepen heeft laden en kan makkelijk verwijderd worden.
- Het ontstaande restolie gaat in het waterreservoir door te stromen uit de kookgrill. Op deze manier wordt het vlammen van de olie voorkomen.
- Deze versie heeft twee verschillende kookbieden.
- De isolatie die de verwarming en de verwaringsverliezen van omgevingsplaten verlagen naar minimum niveau.
- De vlambreker gieten die speciaal zijn gepland.

### ДЕТАЛИ ПРОДУКЦИИ

- Благодаря водному резервуару под литой сварочной поверхностью обеспечивается испарение во время процесса приготовления и предотвращается обезвоживание приготавливаемой пищи.
- Благодаря специальному дизайну сковородки варочная поверхность легко может быть очищена. Эта функция обеспечивает удобство очистки и обслуживания.
- Резервуар для воды, который может быть доступен на передней части, имеет выдвижные ящики и может быть легко вынут.
- Остатки масла текут через гриль и поступают в бак для воды. Таким образом, предотвращается воспламенение масла.
- Эта версия имеет две отдельные зоны обжига.
- Наличие изоляции сводит к минимуму нагрев периферии металлического листа и теплового поглощения.
- Отливка разработана специально для прерывания пожара.

# cooking

chinese cooker / chinees-oven / chinesischer herd /  
китайская печь

**KUSINA®**  
700 SERIES



## General Features

- Stainless steel body
- Easy to clean and hygienic
- Ergonomic design
- Adjustable legs
- Long life
- Castings resistant to high temperature

## Algemene Eigenschappen

- Roestvrij Stalen Romp
- Makkelijk Reinigbaar Hygienisch
- Ergonomische Design
- Verstelbare Voeten
- Duurzaam
- Water Uitlaatklep

## Allgemeine Besonderheiten

- Gehäuse aus Edelstahl
- Leicht zu reinigen und hygienisch
- Ergonomisches Design
- Verstellbare Füße
- Dauerhaftigkeit
- Wasserablauf oben

## Общие Характеристики

- Корпус из нержавеющей стали
- Легкая очистка и гигиеничность
- Эргономичный дизайн
- Регулируемые ножки
- Долгий срок использования
- Слив воды сверху



G7W100G



Model	Visual	Dim (mm) LxDxH		Power	Gross Weight	Gross Volume	Gas Inlet	Price
G7V100G		400x730x900		10 kW	105 kg	0,45 m <sup>3</sup>	R ½ "	1.227 €
G7V200G		800x730x900		20 kW	170 kg	0,95 m <sup>3</sup>	R ½ "	1.991 €

Model	Visual	Dim (mm) LxDxH	Burners kW	Power	Gross Weight	Gross Volume	Gas Inlet	Price
G7W100G		400x730x900		10 kW	50 kg	0,38 m <sup>3</sup>	R ½ "	853 €

# cooking

neutral unit / tussenaanrecht / zwischentheke / промежуточный стол

## KUSINA® 700 SERIES



# KUSINA®

### General Features

- Stainless steel body
- Easy to clean and hygienic
- Ergonomic design
- Adjustable legs
- Long life

### Algemene Eigenschappen

- Roestvrij staal
- Makkelijk om schoon te maken - Hygiënisch
- Ergonomisch ontwerp
- Verstelbare poten
- Duurzaam

### Allgemeine Besonderheiten

- Gehäuse aus Edelstahl
- Einfache Reinigung, hygienisch
- Ergonomische Gestaltung
- Einstellbare Füße
- Langlebig

### Общие Характеристики

- Нержавеющий стальной корпус
- Легко моющаяся, гигиеничная
- Эргономичный дизайн
- Регулируемые ножки
- Длительный срок службы



G7T100N



G7T200N

#### PRODCUT HIGHLIGHTING DETAILS

- Cupboard with door
- Optional Drawer System
- Unscratchable and enameled cast iron back grate

#### PRODUCT OMSCHRIJVING

- Onderkast met deur / klep
- Indien gewenst uitvoering met laden
- Emaille - Gietijzeren afvoerpijp

#### PRODUKT DETAILS

- Unterschrank mit Deckel
- Je nach Wunsch Schubladen Version
- Kratzfester und nichtrostender Gussstahlkamin mit Glasur

#### СВЕДЕНИЯ О ПРОДУКТЕ

- Нижний шкаф с дверцами
- Варианты ящиков на выбор
- Нецарапаемая и нержавеющая эмалированная литая задняя решетка



# 700 S SERIES

Model	Visual	Dim (mm) LxDxH		Gross Weight	Gross Volume	Price
G7T100N		400x730x900		40 kg	0,45 m³	415 €
G7T200N		800x730x900		50 kg	0,95 m³	516 €



# cooking

gas range / kombuis / gasofen / газовая плита

**KUSINA®**  
700S SERIES



## General Features

- Stainless steel body
- Easy to clean and hygienic
- Ergonomic design
- Long life
- High efficiency burner

## Algemene Eigenschappen

- Roestvrij staal
- Makkelijk om schoon te maken - Hygiënisch
- Gasventiel - Veiligheidsventiel
- Ergonomisch ontwerp
- Verstelbare poten
- Duurzaam
- Brander met een hoog rendement
- Geïsoleerde oven

## Allgemeine Besonderheiten

- Gehäuse aus Edelstahl
- Einfache Reinigung, hygienisch
- Gasventil mit Sicherheitsklappe
- Ergonomische Gestaltung
- Einstellbare Füße
- Langlebig
- Hochleistungsbrenner
- Ofen mit Isolation

## Общие Характеристики

- Нержавеющий стальной корпус
- Легко моющаяся, гигиеничная
- Эргономичный дизайн
- Регулируемые ножки
- Длительный срок службы
- Высокопроизводительная горелка
- Изолированная печь

### PRODUCT HIGHLIGHTING DETAILS

- 2/4 and 6 Burners , with or without oven
- Easy to clean and simple maintenance with removable Burner Bottom Tray
- Unscratchable and enameled cast iron top grates.
- Nickel coated cast iron burners
- Protected Pilot Flame
- With oven or cupboards
- Oven available for 2/1 GN trays
- Enamel coated bottom steel sheet
- The body of the oven is made of aluminium coated sheet metal
- Stainless steel double-wall insulated door
- Self stabilizing flame
- Removable and easy to clean stainless steel oven shelves
- Thermostatic temperature control with safety valve and thermocouple
- Piezo-electric burner ignition

### PRODUKT DETAILS

- Ablösbares Brennerunterblech mit 2,4 und 6 offenem Feuer, leicht zu reinigen und zur Instandhaltung
- Kamin- und Oberfeuerrost mit Glasurbedeckung aus kratzfestem Gusseisen
- Gusseisen mit Nickel beschichteten Ofen
- Pilotfeuer mit Schutz
- Glasur beschichtete Stahlofen Oberblech
- Mit Ofen oder Unterschrank
- Das Innere des Ofen entspricht den Größen 2/1
- Ofengehäuse aus Aluminium beschichtetem Blech
- Kopeke mit doppelte Innenseite aus Edelstahl
- Stabilisierte Ofenpilotfeuer
- Ablösbare und leicht zu reinigende Ofenfächer aus Edelstahl
- Wärmeeinstellbare thermostatische Sicherheitsgasventil
- Piezoelektrischer Ofenfeuerungspilot.
- Mit 2,4 und 6 offenem Feuer, Modelle mit und ohne Ofen
- Ablösbare und leicht zu reinigende Ofenfächer aus Edelstahl

### PRODUCT OMSCHRIJVING

- Verwijderbare onderplaat voor brander met 2 - 4 en 6 open vuren. (Makkelijk om het schoon te maken en om het te onderhouden)
- Geëmailleerde schoorsteen en bovenrooster uit gietijzer, makkelijk om het schoon te maken
- Ovens / fornuizen uit vernikkeld gietijzer
- Veilige waakvlam
- Met oven / fornuis of onderkast
- De binnenzijde van de oven / fornuis past de afmetingen - maat GN 2/1
- Geëmailleerde stalen onderplaat voor oven / fornuis
- Met aluminium bedekte ovenplaat (als romp van de oven)
- Geïsoleerde, dubbelwandige lid vervaardigd uit roestvrij staal
- Gestabiliseerde waakvlammen
- Verwijderbare en gemakkelijk verschoonbare oven- / fornuisplanken vervaardigd uit roestvrij staal
- Thermostatische gasklep met veiligheidsventiel en temperatuurinstelling
- Piezo-electrisch onbrandende waakvlam
- Modellen met 2 - 4 en 6 vuren. (Met of zonder oven / fornuis)
- Roestvrij stalen oven- / fornuisplanken (Gemakkelijk om het te verwijderen en te schoon te maken).

### СВЕДЕНИЯ О ПРОДУКТЕ

- С 2, 4 и 6 открытыми конфорками, съемный поддон горелки, обеспечивающий простую уборку, обслуживание и ремонт
- Дымоход и верхняя решетка из литого железа с эмалированным покрытием, легко очищается
- Плиты из литого железа с никелевым покрытием
- Запальники с защитой
- С духовкой или нижним шкафом
- Внутренняя часть духовки соответствует размерам gn 2/1
- Нижняя часть духовки из листовой стали, покрытой эмалью
- Корпус духовки из листов, покрытых алюминием
- Двустенная изоляция дверцы из нержавеющей стали
- Стабилизирующие запальники
- Съемные и легко очищаемые стальные полки духовки
- Газовый вентиль с предохранительным клапаном и термостатом регулировки температуры
- Запальник духовки с пьезоэлектрическим зажиганием
- Модели с духовкой и без на 2, 4 и 6 открытых конфорок
- Съемные и легко очищаемые стальные полки духовки



7RC100G reduction

# cooking

gas range / kombuis / gasofen / газовая плита

**KUSINA®**  
700S SERIES



G7K100G-S



G7K200G-S



G7K201G-S



G7K101G-S

Model	Visual	Dim (mm) LxDxH	Burners kW	Power	Gross Weight	Gross Volume	Gas Inlet	Price
G7K100G-S		400x730x300	2x6.5	13 kw	41 kg	0,24 m <sup>3</sup>	R ½ "	818,€
G7K200G-S		800x730x300	4x6.5	26 kw	60 kg	0,36 m <sup>3</sup>	R ½ "	1.257 €
G7K201G-S		1200x730x300	6x6,5	39 kw	105 kg	0,59 m <sup>3</sup>	R ½ "	1.601 €
G7K101G-S		400x730x300	1x6,5	6,5 kw	40 kg	0,36 m <sup>3</sup>	R ½ "	745 €

# cooking

electrical range / elektrische kombuis /  
elektrische ofenröhre / электрическая плита

## KUSINA® 700S SERIES



### General Features

- Stainless steel body
- Easy to clean and hygienic
- Ergonomic design
- Adjustable legs
- Long life

### Algemene Eigenschappen

- Roestvrij staal
- Makkelijk om schoon te maken - Hygiënisch
- Ergonomisch ontwerp
- Verstelbare poten
- Duurzaam
- Geïsoleerde oven

### Allgemeine Besonderheiten

- Gehäuse aus Edelstahl
- Einfache Reinigung, hygienisch
- Ergonomische Gestaltung
- Einstellbare Füße
- Langlebig
- Ofen mit Isolation

### Общие Характеристики

- Нержавеющий стальной корпус
- Легко моющаяся, гигиеничная
- Эргономичный дизайн
- Регулируемые ножки
- Длительный срок службы
- Изолированная печь

#### PRODCUT HIGHLIGHTING DETAILS

- 2 or 4 heating plates, with or without oven models
- Ø 180 mm and Ø 230 mm - two types of cooking plates
- Unscratchable enameled cast iron back grate
- With oven or cupboards
- Oven available for 2/1 GN trays
- Enamel coated bottom steel sheet
- Adjustable thermostatic temperature control

#### PRODUCT OMSCHRIJVING

- Met 2 en 4 verwarmplaten - Modellen met of zonder oven / fornuis
- Twee verschillende types kookplaten met afmetingen: Ø 180 en Ø 230 mm
- Geëmailleerde en gietijzeren schoorsteen - afvoerpip
- Snel opwarmbare vierkante kookplaten afmetingen: 300 x 300
- Met oven / fornuis of onderkast \* De binnenzijde van de oven / fornuis past de afmetingen - maat GN 2/1 \* Geëmailleerde stalen onderplaat voor oven / fornuis
- Aan en uit waarschuwinglampjes voor wanneer de oven / fornuis op de gewenste temperatuur komt
- Temperatuurcontrole met verstelbare thermostaat

#### PRODUKT DETAILS

- Modelle mit 2,4 und Erhitzer Richtplatte, mit Ofen und ohne Ofen
- Zwei verschiedene Ø 180 und Ø 230 mm grosse Kochrichtplatte
- Kratzfester und nichtrostender Gussstahlkamin mit Glasur
- 300x300 sich schnell erhaltende Quadratrichtplatten
- Stahlöfen Oberblech mit Glasur Beschichtung
- Mit Ofen oder Unterschrank - das Innere des Ofens entspricht den Grössen GN 2/1
- Beim Erreichen der gewünschten Wärme, Öffnen-Schliessen Warnleuchten
- Einstellbare thermostatische Wärmekontrolle

#### СВЕДЕНИЯ О ПРОДУКТЕ

- Модели с духовкой и без на 2, 4 нагревательных пластины
- Два вида нагревательных пластин диаметром Ø 180 и Ø 230 мм
- Нецарапаемая и нержавеющая эмалированная литая задняя решетка
- Быстро нагревающиеся квадратные плитки 300x300
- С духовкой или нижним шкафом
- Внутренняя часть духовки соответствует размерам gn 2/1
- Нижняя часть духовки из листовой стали, покрытой эмалью
- Предупредительные лампочки включения-выключения при достижении желаемой температуры
- Контроль температуры с регулируемым термостатом



G7K100E-S



G7K200E-S



Model	Visual	Dim (mm) LxDxH	Plates kW	Power	Gross Weight	Gross Volume	Electrical Inlet	Price
G7K100E-S		400x730x300	1x1,5 1x2	3,5 kw	31 kg	0,21 m³	230 V 1N PE	491 €
G7K200E-S		800x730x300	2x1,5 2x2	7 kw	60 kg	0,36 m³	400 V 3N PE	767 €

# cooking

pasta cooker / het koken van pasta - macaroni /  
aufkochen von nudeln / варка макарон

## KUSINA® 700S SERIES



### General Features

- Stainless steel body
- Easy to clean and hygienic
- Ergonomic design
- Adjustable legs
- Long life
- Single or double cooking containers

### Algemene Eigenschappen

- Roestvrij staal
- Makkelijk om schoon te maken - Hygiënisch
- Veiligheidstermostaat
- Ergonomisch ontwerp
- Verstelbare poten
- Duurzaam
- Enkel en dubbel bassin

### Allgemeine Besonderheiten

- Gehäuse aus Edelstahl
- Einfache Reinigung, hygienisch
- Sicherheitstermostaat
- Ergonomische Gestaltung
- Einstellbare Füße
- Langlebig
- Ein und doppeltes Becken

### Общие Характеристики

- Нержавеющий стальной корпус
- Легко моющаяся, гигиеничная
- Термостат безопасности
- Эргономичный дизайн
- Регулируемые ножки
- Длительный срок службы
- С одной и двумя емкостями

#### PRODCUT HIGHLIGHTING DETAILS

- Working and safety thermostatic temperature control
- Cooking container with overflow drain
- Stainless steel tube heaters
- Indicator lights when reaching to the required temperature
- Operating temperature range (0-120 °C)

#### PRODUCT OMSCHRIJVING

- Temperatuurcontrole met werking en veiligheidstermostaat
- Aan en uit lampjes voor wanneer de frituurpan op de vereiste temperatuur komt
- Bassin / bak met overloop- en afvoersysteem
- Verhitter in de vorm van een buis (vervaardigd uit roestvrij staal)
- Waarschuwinglampjes die branden wanneer de gewenste temperatuur wordt bereikt
- Werktemperatuur verschil (0 -120 °C)

#### PRODUKT DETAILS

- Wärmekontrolle mit Inbetriebnahme und Sicherheitstermostaat
- Beim Erreichen der Wärme Ein- und Ausschaltleuchten
- Becken mit Überlauf- und Entleerungsstelle
- Rohrerhitzer aus Edelstahl
- Arbeitstemperaturintervall (0 - 120 °C)

#### СВЕДЕНИЯ О ПРОДУКТЕ

- Контроль рабочей температуры с помощью термостата
- Сигналы включения-выключения при достижении необходимой температур
- Емкость для предотвращения переливания
- Тручатые нагреватели из нержавеющей стали
- Рабочая температура (0 - 120 °C)



G7M100E-S



G7M200E-S



Basket Combination



Model	Visual	Dim (mm) LxDxH	Power	Gross Weight	Gross Volume	Electrical Inlet	Tank Capacity	Capacity (lt)	Price
G7M100E-S		400x730x300	10 kw	35 kg	0,19 m³	400 V 3N PE	145x270x150 135x180x150x2	14 lt	1.129 €
G7M200E-S		800x730x300	20 kw	60 kg	0,21 m³	400 V 3N PE	145x270x150x2 135x180x150x4	2x14 lt	1,759 €

# cooking

fry top / rooster / bratrost / жаровня

# KUSINA®

## 700S SERIES



### General Features

- Stainless steel body
- Easy to clean and hygienic
- Safety gas valve
- Ergonomic design
- Adjustable legs
- Long life
- High efficiency burner
- Available lpg or natural gas

### Algemene Eigenschappen

- Roestvrij staal
- Makkelijk om schoon te maken - Hygiënisch
- Gasventiel - Veiligheidsventiel
- Ergonomisch ontwerp
- Verstelbare poten
- Duurzaam
- Brander met een hoog rendement
- Werkt met aardgas en LPG

### Allgemeine Besonderheiten

- Gehäuse aus Edelstahl
- Einfache Reinigung, hygienisch
- Gasventil mit Sicherheitsklappe
- Ergonomische Gestaltung
- Einstellbare Füße
- Langlebig
- Hochleistungsbrenner
- Funktioniert mit Erdgas und LPG

### Общие Характеристики

- Нержавеющий стальной корпус
- Легко моющаяся, гигиеничная
- Предохранительный вентиль, газовый клапан
- Эргономичный дизайн
- Регулируемые ножки
- Длительный срок службы
- Высокопроизводительная горелка
- Может работать как на природном газе, так и на LPG

#### PRODUCT OMSCHRIJVING

- Versies van het kook- / bakoppervlak: Plat of gegroefd
- Kast met deur / klep onder het rooster
- ST52 Stalen of met hard chroom bedekte staal / platinum roosters met een dikte van 15 mm
- De randen van het kookoppervlak zijn vervaardigd uit roestvrij staal met een dikte van 3 mm
- Oliveverzamelbak vervaardigd uit roestvrij staal. (Gemonteerd in de kast)
- Licht hellende kookoppervlak (Om de schoonmaak te vergemakkelijken)
- Gat voor de afvoer van vloeistoffen
- Homogeen opwarmende kookoppervlak
- Speciaal bewerkte groeven
- Houder / bak voor gebruikte olie
- Versies met enkele en dubbele frituurpannen
- Piezo-electrisch onstekende brander (met twee onafhankelijke kook- / bakplaten)
- Piezo-electrisch onstekende brander (versies / uitvoeringen: met één of twee onafhankelijke kook- / bakplaten)
- Isolatie waarmee de aangrenzende kookplaten minimaal kunnen opwarmen. Houdt temperatuurverlies op een minimaal niveau
- Piezo-electrisch onstekende brander (met twee onafhankelijke kook- / bakplaten)
- Isolatie waarmee de aangrenzende kookplaten minimaal kunnen opwarmen. Houdt temperatuurverlies op een minimaal niveau
- Afvoer van vloeistoffen (door middel van gaten)
- Isolatie die ervoor zorgt dat de aangrenzende kook- / bakplaten niet opwarmen - en die temperatuurverlies voorkomt.
- Werktemperatuur verschil (50-300 °C)

#### СВЕДЕНИЯ О ПРОДУКТЕ

- Варианты ровной, гофрированной и гофрированно-ровной поверхности для готовки
- Шкаф с дверцей под жаровней
- Жаровни из стали st 52 или хромированной стали толщиной 15 мм
- Поверхность жаровни по периметру покрыта нержавеющей сталью толщиной 3 мм
- Размещенный внутри ящик из нержавеющей стали для сбора масла
- Поверхность готовки под небольшим наклоном, простая и удобная в уборке
- Отверстие для слива жидкости
- Равномерно нагреваемая поверхность
- Специальной обработанные желобки
- Емкость для отработанного масла
- Термостатный контроль температуры
- Подсоединенная к горелке предохранительная система с термоэлементами
- Горелка с пьезоэлектрическим зажиганием или две независимые зоны готовки
- Нагревание всех сторон и изоляция, снижающая до минимума потери тепла
- Горелка с пьезоэлектрическим зажиганием с одной или двумя независимыми зонами готовки
- Нагревание всех сторон и изоляция, снижающая до минимума потери тепла и нагревание стали по периметру
- Рабочая температура (50-300 °C)

#### PRODCUT HIGHLIGHTING DETAILS

- Smooth, ribbed and ½ smooth + ½ ribbed fry top plates versions
- ST 52 steel or hard chromium coated steel 15 mm thick griddle plate
- Cooking surface perimeter is 3 mm thick stainless steel
- Slightly sloped cooking surface, easy and convenient for cleaning, with liquid discharge hole.
- Homogenous heated cooking surface
- Special machined grooves
- Waste oil drawer
- Thermostatic temperature control
- Thermocouple safety device connected to the burner
- Piezo-electric burner ignition
- Double independent cooking surface
- Insulation to prevent overheating of the body and reduce energy losses
- Operating temperature range (50-300 °C)

#### PRODUKT DETAILS

- Kochoberfläche mit glatte, geriffelte oder ohne geriffelte Versionen
- Schrank mit Deckel unter dem Bratrost
- 15 mm starke st 52 Stahl oder feste chrombedeckte Stahlplatina Bratröste
- Die Umgebung der Bratoberfläche besteht aus 3mm starker Edelstahl
- Fettsammlungs-schublade aus Edelstahl, die in den Schrank eingesetzt ist
- Für eine einfache und bequeme Reinigung Kochoberfläche mit eine leichte Neigung
- Mit Flüssigkeitsauslassloch
- Homogen erwärmende Kochoberfläche
- Speziell bearbeitet Rille
- Restölbehälter
- Thermostatische Wärmekontrolle
- Dem Brenner angeschlossene thermogekoppeltes Sicherheitssystem
- Versionen mit eine oder zwei unabhängige Kochbereiche der Brenner mit piezoelektrische Feuerung
- Isolation, die die Erwärmung der umgebenden Bleche verhindert und die Wärmeverlust in Minimum bringt
- Brenner mit piezoelektrische Feuerung, mit zwei unabhängige Bratbereiche
- Isolation, die die Erwärmung der umgebenden Bleche verhindert und die Wärmeverlust in Minimum bringt
- Flüssigkeitsauslassloch
- Isolation, die die Erwärmung der umgebenden Bleche verhindert und die Wärmeverlust in Minimum bringt
- Arbeitstemperaturintervall (50-300 °C)



# cooking

fry top / rooster / bratrost / жаровня

# KUSINA®

## 700S SERIES



G7I200E-S



G7I210E-S



G7I220E-S



G7I200G-S



G7I210G-S



G7I220G-S



G7I100E-S



G7I110E-S



G7I100G-S



G7I110G-S

Model	Visual	Dim (mm) LxDxH		Power	Gross Weight	Gross Volume	Gas Inlet	Electrical Inlet	Smooth	Ribbed	Price
G7I200E-S		800x730x300		7,2 kw	119 kg	0,36 m³	-	400 V 3N PE	✓		1.118 €
G7I210E-S		800x730x300		7,2 kw	115 kg	0,36 m³	-	400 V 3N PE		✓	1.366 €
G7I220E-S		800x730x300		7,2 kw	115 kg	0,36 m³	-	400 V 3N PE	✓	✓	1.268 €
G7I200G-S		800x730x300		13 kw	115 kg	0,36 m³	R ½ "	-		✓	1.105 €
G7I210G-S		800x730x300		13 kw	115 kg	0,36 m³	R ½ "	-			1.391 €
G7I220G-S		800x730x300		13 kw	115 kg	0,36 m³	R ½ "	-	✓	✓	1.295 €
G7I100E-S		400x730x300		3,6 kw	70 kg	0,21 m³	-	400 V 3N PE	✓		791 €
G7I110E-S		400x730x300		3,6 kw	70 kg	0,19 m³	-	400 V 3N PE		✓	1.050 €
G7I100G-S		400x730x300		6,5 kw	70 kg	0,19 m³	R ½ "	-	✓	-	737 €
G7I110G-S		400x730x300		6,5 kw	70 kg	0,19 m³	R ½ "	-		✓	878 €



G7I200E-SC G7I210E-SC G7I220E-SC G7I200G-SC G7I210G-SC



G7I220G-SC G7I100E-SC G7I110E-SC G7I100G-SC G7I110G-SC

Model	Visual	Dim (mm) LxDxH		Power	Gross Weight	Gross Volume	Gas Inlet	Electrical Inlet	Smooth	Ribbed	Price
G7I200E-SC		800x730x300		7,2 kw	119 kg	0,36 m³	-	400 V 3N PE	✓		1.597 €
G7I210E-SC		800x730x300		7,2 kw	115 kg	0,36 m³	-	400 V 3N PE		✓	1.845 €
G7I220E-SC		800x730x300		7,2 kw	115 kg	0,36 m³	-	400 V 3N PE	✓	✓	1.747 €
G7I200G-SC		800x730x300		13 kw	115 kg	0,36 m³	R ½ "	-	✓		1.583 €
G7I210G-SC		800x730x300		13 kw	115 kg	0,36 m³	R ½ "	-		✓	1.870 €
G7I220G-SC		800x730x300		13 kw	115 kg	0,36 m³	R ½ "	-	✓	✓	1.774 €
G7I100E-SC		400x730x300		3,6 kw	70 kg	0,21 m³	-	400 V 3N PE	✓		1.060 €
G7I110E-SC		400x730x300		3,6 kw	70 kg	0,19 m³	-	400 V 3N PE	-	✓	1.319 €
G7I100G-SC		400x730x300		6,5 kw	70 kg	0,19 m³	R ½ "	-	✓	-	1.005 €
G7I110G-SC		400x730x300		6,5 kw	70 kg	0,19 m³	R ½ "	-		✓	1.147 €

General Features

- Stainless steel body
- Easy to clean and hygienic
- Ergonomic design
- Adjustable legs
- Long life
- Homogenous cooking surface
- Available lpg or natural gas
- Safety gas valve

Algemene Eigenschappen

- Roestvrij staal
- Makkelijk om schoon te maken - Hygiënisch
- Ergonomisch ontwerp
- Verstelbare poten
- Duurzaam
- Monoblok romp
- Gasventiel - Veiligheidsventiel
- Veiligheidstermostaat

Allgemeine Besonderheiten

- Gehäuse aus Edelstahl
- Einfache Reinigung, hygienisch
- Ergonomische Gestaltung
- Einstellbare Füße
- Langlebig
- Monoblock Gehäuse
- Gasventil mit Sicherheitsklappe
- Sicherheitsthermostat
- Unterschiedliche Kapazitäten vorhanden

Общие Характеристики

- Нержавеющий стальной корпус
- Легко моющаяся, гигиеничная
- Эргономичный дизайн
- Регулируемые ножки
- Длительный срок службы
- Моноблочный корпус
- Предохранительный вентиль, газовый клапан
- Подходит для работы с природным газом или LPG



G7F100E-S



G7F200E-S

PRODUCT HIGHLIGHTING DETAILS

- Single or double container models
- Unscratchable and stainless enameled cast back grate
- Thermostatic temperature control
- Stainless steel baskets
- Adjustable temperature
- Operation and heating control indicator lights
- Stainless steel tube heaters
- Operating temperature range (0-180 °C)

PRODUKT DETAILS

- Versionen mit Ein- oder Doppelbecken
- Kratzfester und nichtrostender Gussstahlkamin mit Glasur
- Unterschrank mit Deckel
- Brenner mit piezoelektrische Feuerung
- Thermostatische Wärmekontrolle
- Nichtrostende Körbe
- Einstellbares Wärmegrad
- Hochleistungsfähige Gasverbrennungssystem
- Inbetriebnahme und Wärmesignalleuchten
- Rohrresistenzen aus Edelstahl
- Arbeitstemperaturintervall (0 - 180 °C)

PRODUCT OMSCHRIJVING

- Er zijn verschillende capaciteiten voorhanden
- Emaille - Gietijzeren afvoerpijp
- Onderkast met deur / klep
- Piezo-electrisch ontstekende brander
- Temperatuurcontrole door middel van een therm staat
- Roestvrije manden
- Verstelbare temperatuurgraad
- Gasverbrandingssysteem met een hoge efficiëntie
- Roestvrije buizen verwarmingselement
- Werktemperatuur verschil (0-180 °C)

СВЕДЕНИЯ О ПРОДУКТЕ

- Модели с одной или двумя емкостями
- Нецарапаемая и нержавеющая эмалированная литая задняя решетка
- Нижний шкаф с дверцами
- Горелка с пьезоэлектрическим зажиганием
- Контроль температуры с помощью термостата
- Нержавеющие корзины
- Регулируемая температура
- Система горения газа, обеспечивающая высокую производительность
- Сигнальные лампы включения и температуры
- Тэны из нержавеющей трубок
- Рабочая температура (0 - 180 °C)

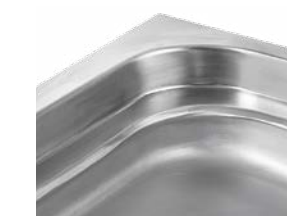

Model	Visual	Dim (mm) LxDxH		Power	Gross Weight	Gross Volume	Electrical Inlet	Basket Size	Capacity	Price
G7F100E-S		400x730x300		7,5 kw	43 kg	0,19 m³	400 V 3N PE	200x280x100	10 lt	976 €
G7F200E-S		800x730x300		15 kw	70 kg	0,36 m³	400 V 3N PE	200x280x100x2	2x 10 lt	1.732 €

# cooking

french fry warmer / patat - friet bassin /  
ausruhen der kartoffeln / отстаивание картофеля

**KUSINA®**  
700S SERIES



## General Features

- Stainless steel body
- Easy to clean and hygienic
- Ergonomic design
- Adjustable legs
- Long life

## Algemene Eigenschappen

- Roestvrij staal
- Makkelijk om schoon te maken - Hygiënisch
- Ergonomisch ontwerp
- Verstelbare poten
- Duurzaam

## Allgemeine Besonderheiten

- Gehäuse aus Edelstahl
- Einfache Reinigung, hygienisch
- Ergonomische Gestaltung
- Einstellbare Füße
- Langlebig

## Общие Характеристики

- Нержавеющий стальной корпус
- Легко моющаяся, гигиеничная
- Эргономичный дизайн
- Регулируемые ножки
- Длительный срок службы



G7D100E-S

### PRODCUT HIGHLIGHTING DETAILS

- GN 1/1 Container with oil strainer
- Cupboard with door
- The fried potatoes keep warm by custom porcelain infrared heater
- Removable and easy to clean container

### PRODUCT OMSCHRIJVING

- Patat / friet houder (bak) met GN 1/1 oliefilter
- Onderkast met deur / klep
- De gefrituurde patat / friet wordt warm gehouden dankzij een porseleinen infrarood opwarmer
- De patat / frietbak is verwijderbaar en gemakkelijk om schoon te maken

### PRODUKT DETAILS

- Kartoffelbehälter mit Ölsieb GN 1/1
- Unterschrank mit Deckel
- Es wird gewährleistet, dass die gerösteten Kartoffeln mit einer speziellen Porzellaninfrarot Erhitzer heiss bleiben
- Ablösbare und leicht zu reinigende Kartoffelbehälter

### СВЕДЕНИЯ О ПРОДУКТЕ

- Емкость для картофеля GN 1/1 с ситом для масла
- Нижний шкаф с дверцами
- Обеспечивается поддержание температуры жаренного картофеля с помощью специального инфракрасного фарфорового нагревателя
- Емкость для картофеля легко снимается и моется.



Model	Visual	Dim (mm) LxDxH	Power	Gross Weight	Gross Volume	Electrical Inlet	Price
G7D100E-S		400x730x300	0,85 kw	48 kg	0,19 m³	230 V 1N PE	472 €

# cooking

sauce bain marie / au bain-marie saus /  
marienbad sauce / пароварка для соуса

**KUSINA®**  
700S SERIES



## General Features

- Stainless steel body
- Easy to clean and hygienic
- Ergonomic design
- Adjustable legs
- Long life
- Safety Thermostat

## Algemene Eigenschappen

- Roestvrij staal
- Makkelijk om schoon te maken - Hygiënisch
- Ergonomisch ontwerp
- Verstelbare poten
- Duurzaam
- Afvoerklep

## Allgemeine Besonderheiten

- Gehäuse aus Edelstahl
- Einfache Reinigung, hygienisch
- Ergonomische Gestaltung
- Einstellbare Füße
- Langlebig
- Auslassventil

## Общие Характеристики

- Нержавеющий стальной корпус
- Легко моющаяся, гигиеничная
- Эргономичный дизайн
- Регулируемые ножки
- Длительный срок службы
- Спускной клапан



G7S100E-S



G7S200E-S

### PRODCUT HIGHLIGHTING DETAILS

- The dimensions of the pool are according to the GN Sizes
- Safety thermostat
- Unscratchable and enameled cast iron back grate
- Cupboard with door
- Thermostatic temperature control
- Stainless steel tube heaters under the pool
- Indicator lights when reaching to the required temperature

### PRODUKT DETAILS

- Wärmebecken entsprechend den GN Größen
- Kratzfester und nichtrostender Gussstahlkamin mit Glasur
- Unterschrank mit Deckel
- Thermostatische Wärmekontrolle
- Nichtrostende Röhrenresistenz unter dem Becken



### PRODUCT OMSCHRIJVING

- Opwarmbassin die passend is aan de Gn maten / afmetingen
- Emaille - Gietijzeren afvoerpipj
- Onderkast met deur / klep
- Thermostatische temperatuurcontrole
- Roestvrije buisweerstand onder het opwarmbassin

### СВЕДЕНИЯ О ПРОДУКТЕ

- Нагревательный резервуар согласно размерам Gn
- Нецарапаемая и нержавеющая эмалированная литая задняя решетка
- Нижний шкаф с дверцами
- Термостатный контроль температуры
- Нержавеющие трубчатые тэны под резервуаром

Model	Visual	Dim (mm) LxDxH	Power	Gross Weight	Gross Volume	Electrical Inlet	Tank Capacity	Price
G7S100E-S		400x730x300	1,5 kw	43 kg	0,19 m³	230 V 1N PE	GN 1/3 150 mm x 1 GN 2/3 150 mm x 1	592 €
G7S200E-S		800x730x300	3 kw	70 kg	0,36 m³	230 V 1N PE	GN 1/1 150 mm x1 GN 1/4 150 mm x3	930 €

# cooking

lavastone griddle / rooster met lavasteen / feuerrost mit lavastein / жаровня из туфа

## KUSINA® 700S SERIES



### General Features

- Stainless steel body
- Easy to clean and hygienic
- Ergonomic design
- Adjustable legs
- Long life
- Available LPG or natural gas

### Algemene Eigenschappen

- Roestvrij staal
- Makkelijk om schoon te maken - Hygiënisch
- Gasventiel - Veiligheidsventiel
- Ergonomisch ontwerp
- Verstelbare poten
- Duurzaam
- Geschikt om te worden gebruikt met aardgas en LPG

### Allgemeine Besonderheiten

- Gehäuse aus Edelstahl
- Einfache Reinigung, hygienisch
- Gasventil mit Sicherheitsklappe
- Ergonomische Gestaltung
- Einstellbare Füße
- Langlebig
- Es ist für die Inbetriebnahme mit Erdgas und LPG geeignet.

### Общие Характеристики

- Нержавеющий стальной корпус
- Легко моющаяся, гигиеничная
- Эргономичный дизайн
- Регулируемые ножки
- Долительный срок службы
- Подходит для работы с природным газом или LPG



G7L100G-S



G7L200G-S



#### PRODUCT HIGHLIGHTING DETAILS

- Long life cast iron griddle under the lavstones
- Homogenous cooking surface
- Stainless steel oil collection drawer is placed in cupboard
- Stainless steel V-shape grilling grate
- Waste oil drawer
- Piezo-electric burner ignition
- Independent two cooking areas of surface
- Insulation to prevent overheating of the body and reduce energy losses
- Slightly sloped cooking surface, easy and convenient for cleaning, with liquid discharge hole

#### PRODUKT DETAILS

- Langlebiges Gitter Unterbratgrill aus Eisenguss
- Homogene Kochoberfläche
- Fetteinsammlungsschublade aus Edelstahl, die in den Schrank eingesetzt ist
- „V“ förmige Stahlbratrost
- Restfettbehälter
- Brenner mit piezoelektrische Feuerung
- Mit zwei unabhängige Bratbereiche
- Isolation, die die Erwärmung der umgebenden Bleche verhindert und die Wärmeverlust in Minimum bringt
- Für eine einfache und bequeme Reinigung, Bratoberfläche mit eine leichte Neigung, mit Flüssigkeitsauslassloch

#### PRODUCT OMSCHRIJVING

- Duurzame onderrooster voor lavasteen (vervaardigd uit gietijzer)
- Homogene kook- / bakplaat
- Olieverzamelbak vervaardigd uit roestvrij staal. (Gemonteerd in de kast)
- Bakrooster vervaardigd uit roestvrij staal in de vorm van een "V"
- Houder voor gebruikte olie
- Piezo-eletrisch onstekende brander
- Twee van elkaar onafhankelijke kookoppervlakken
- Isolatie waarmee de aangrenzende kookplaten minimaal kunnen opwarmen. Houdt temperatuurverlies op een minimaal niveau
- Het kookoppervlak is licht geheld waarmee het gemakkelijker kan worden schoongemaakt.
- Gat voor vloeistofafvoer

#### СВЕДЕНИЯ О ПРОДУКТЕ

- Шипцы и нижняя решетка из литого железа с долгим сроком службы
- Равномерно нагреваемая поверхность
- Размещенный внутри ящик из нержавеющей стали для сбора масла
- Стальная "V"-образная решетка для готовки
- Емкость для отработанного масла
- Горелка с пьезоэлектрическим зажиганием
- Два отдельные зоны готовки
- Нагревание всех сторон и изоляция, снижающая до минимума потери тепла
- Поверхность готовки под небольшим наклоном, простая и удобная в уборке
- Отверстие для слива жидкости

Model	Visual	Dim (mm) LxDxH		Power	Gross Weight	Gross Volume	Gas Inlet	Price
G7L100G-S		400x730x300		9 kw	70 kg	0,19 m³	R ½ "	693 €
G7L200G-S		800x730x300		18 kw	95 kg	0,36 m³	R ½ "	1.145 €

# cooking

neutral unit / tussenaanrecht / zwischentheke / промежуточный стол

## KUSINA® 700S SERIES



### General Features

- Stainless steel body
- Easy to clean and hygienic
- Ergonomic design
- Adjustable legs
- Long life

### Algemene Eigenschappen

- Roestvrij staal
- Makkelijk om schoon te maken - Hygiënisch
- Ergonomisch ontwerp
- Verstelbare poten
- Duurzaam

### Allgemeine Besonderheiten

- Gehäuse aus Edelstahl
- Einfache Reinigung, hygienisch
- Ergonomische Gestaltung
- Einstellbare Füße
- Langlebig

### Общие Характеристики

- Нержавеющий стальной корпус
- Легко моющаяся, гигиеничная
- Эргономичный дизайн
- Регулируемые ножки
- Долительный срок службы



G7T100N-S



G7T200N-S

#### PRODUCT HIGHLIGHTING DETAILS

- Optional Drawer System
- Unscratchable and enameled cast iron back grate

#### PRODUKT DETAILS

- Je nach Wunsch Schubladen Version
- Kratzfester und nichtrostender Gussstahlkamin mit Glasur



#### PRODUCT OMSCHRIJVING

- Indien gewenst uitvoering met laden
- Emaille - Gietijzeren afvoerpijp

#### СВЕДЕНИЯ О ПРОДУКТЕ

- Варианты ящиков на выбор
- Нецарапаемая и нержавеющая эмалированная литая задняя решетка

Model	Visual	Dim (mm) LxDxH		Gross Weight	Gross Volume	Price
G7T100N-S		400x730x300		30 kg	0,19 m³	246 €
G7T200N-S		800x730x300		45 kg	0,36 m³	295 €

***KUSINA***<sup>®</sup>



**900 SERIES**

# cooking

gas range / kombuis / gasofen / газовая плита

## General Features

- Stainless steel body
- Easy to clean and hygienic
- Safety gas valve
- Ergonomic design
- Adjustable legs
- Long life
- High efficiency burner
- Insulated oven

## Algemene Eigenschappen

- Roestvrij staal
- Makkelijk om schoon te maken - Hygiënisch
- Gasventiel - Veiligheidsventiel
- Ergonomisch ontwerp
- Verstelbare poten
- Duurzaam
- Brander met een hoog rendement
- Geïsoleerde oven

## Allgemeine Besonderheiten

- Gehäuse aus Edelstahl
- Einfache Reinigung, hygienisch
- Gasventil mit Sicherheitsklappe
- Ergonomische Gestaltung
- Einstellbare Füße
- Langlebig
- Hochleistungsbrenner
- Ofen mit Isolation

## Общие Характеристики

- Нержавеющий стальной корпус
- Легко моющаяся, гигиеничная
- Предохранительный вентиль, газовый клапан
- Эргономичный дизайн
- Регулируемые ножки
- Длительный срок службы
- Высокопроизводительная горелка
- Изолированная печка

### PRODCUT HIGHLIGHTING DETAILS

- 2/4 and 6 Burners , with or without oven
- Easy to clean and simple maintenance with removable burner bottom tray
- Unscratchable and enameled cast iron top grates.
- Nickel coated cast iron burners
- Protected pilot flame
- With oven or cupboards
- Oven available for 2/1 GN trays
- Enamel coated bottom steel sheet
- The body of the oven is made of aluminium coated sheet metal
- Stainless steel double-wall , insulated door
- Self stabilizing flame
- Removable and easy to clean stainless steel oven shelves
- Thermostatic temperature control with safety valve and thermocouple
- Piezo-electric burner ignition

### PRODUCT OMSCHRIJVING

- Verwijderbare onderplaat voor brander met 2 - 4 en 6 open vuren. (Makkelijk om het schoon te maken en om het te onderhouden)
- Geëmailleerde schoorsteen en bovenrooster uit gietijzer, makkelijk om het schoon te maken
- Ovens / fornuizen uit vernikkeld gietijzer
- Veilige waakvlam
- Met oven / fornuis of onderkast
- De binnenzijde van de oven / fornuis past de afmetingen - maat GN 2/1
- Geëmailleerde stalen onderplaat voor oven / fornuis
- Met aluminium bedekte ovenplaat (als romp van de oven)
- Geïsoleerde, dubbelwandige lid vervaardigd uit roestvrij staal
- Gestabiliseerde waakvlammen
- Verwijderbare en gemakkelijk verschoonbare oven- / fornuisplanken vervaardigd uit roestvrij staal
- Thermostatische gasklep met veiligheidsventiel en temperatuurinstelling
- Piezo-electrisch onbrandende waakvlam
- Modellen met 2 - 4 en 6 vuren. (Met of zonder oven / fornuis)
- Roestvrij stalen oven- / fornuisplanken (Gemakkelijk om het te verwijderen en te schoon te maken).

### PRODUKT DETAILS

- Ablösbares Brennerunterblech mit 2,4 und 6 offenem Feuer, leicht zu reinigen und zur Instandhaltung
- Kamin- und Oberfeuerrost mit Glasurbedeckung aus kratzfestem Gusseisen
- Gusseisen mit Nickel beschichteten Ofen
- Pilotfeuer mit Schutz
- Glasur beschichtete Stahlofen Oberblech
- Mit Ofen oder Unterschrank
- Das Innere des Ofen entspricht den Größen 2/1
- Ofengehäuse aus Aluminium beschichtetem Blech
- Kopeke mit doppelte Innenseite aus Edelstahl
- Stabilisierte Ofenpilotfeuer
- Ablösbare und leicht zu reinigende Ofenfächer aus Edelstahl
- Wärmeeinstellbare thermostatische Sicherheitsgasventil
- Piezoelektrischer Ofenfeuerungs-pilot.
- Mit 2,4 und 6 offenem Feuer, Modelle mit und ohne Ofen
- Ablösbare und leicht zu reinigende Ofenfächer aus Edelstahl

### СВЕДЕНИЯ О ПРОДУКТЕ

- С 2, 4 и 6 открытыми конфорками
- Съёмный поддон горелки, обеспечивающий простую уборку, обслуживание и ремонт
- Верхняя решетка из литого железа с нецарапаемым эмалированным покрытием
- Плиты из литого железа с никелевым покрытием
- Запальники с защитой
- С духовкой или нижним шкафом
- Внутренняя часть духовки соответствует размерам GN 2/1
- Нижняя часть духовки из листовой стали, покрытой эмалью
- Корпус духовки из листов, покрытых алюминием
- Двухстенная изоляция дверцы из нержавеющей стали
- Стабилизирующие запальники
- Съёмные и легко очищаемые стальные полки духовки
- Газовый вентиль с предохранительным клапаном и термостатом регулировки температуры
- Запальник духовки с пьезоэлектрическим зажиганием
- Съёмные и легко очищаемые полки духовки из нержавеющей стали



# cooking

gas range / kombuis / gasofen / газовая плита

KUSINA®

900 SERIES



G9K100G



G9K200G



G9K201G



G9K210G



G9K211G



G9K212G

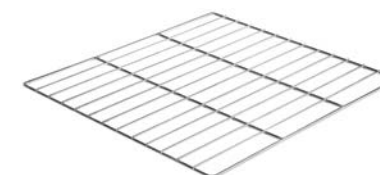

020.02.04.250



020.03.10.052



020.03.10.056



9RC100G reduction

Model	Visual	Dim (mm) LxDxH	Burners kW	Power	Gross Weight	Gross Volume	Gas Inlet	Tray Dimensions	Oven	Price
G9K100G		400x900x900	2x8,5	17,5 kw	65 kg	0,55 m³	R ½ "	-	-	1.053 €
G9K200G		800x900x900	4x8,5	35 kw	110 kg	1,05 m³	R ½ "	-	-	1.625 €
G9K201G		1200x900x900	6x8,5	52,5 kw	152 kg	1,52 m³	R ½ "	-	-	2.081 €
G9K210G		800x900x900	4x8,5	41 kw	145 kg	1,05 m³	R ½ "	GN 2/1x2	6	2.179 €
G9K211G		1200x900x900	6x8,5	58,5 kw	210 kg	1,52 m³	R ½ "	GN 2/1x2	6	2.800 €
G9K212G		1200x900x900	6x8,5	63 kw	212 kg	1,60 m³	R ½ "	-	10	2.991 €



# cooking

electrical range / elektrische kombuis /  
elektrische ofenröhre / электрическая плита

## General Features

- Stainless steel body
- Easy to clean and hygienic
- Ergonomic design
- Adjustable legs
- Long life
- Insulated oven

## Algemene Eigenschappen

- Roestvrij staal
- Makkelijk om schoon te maken - Hygiënisch
- Ergonomisch ontwerp
- Verstelbare poten
- Duurzaam
- Geïsoleerde oven

## Allgemeine Besonderheiten

- Gehäuse aus Edelstahl
- Einfache Reinigung, hygienisch
- Ergonomische Gestaltung
- Einstellbare Füße
- Langlebig
- Ofen mit Isolation

## Общие Характеристики

- Нержавеющий стальной корпус
- Легко моющаяся, гигиеничная
- Эргономичный дизайн
- Регулируемые ножки
- Длительный срок службы
- Изолированная печька

### PRODUCT HIGHLIGHTING DETAILS

- 2 or 4 heating plates, with or without oven models
- Unscratchable enameled cast iron back grate
- 300x300 fast heating square plates
- With oven or cupboards
- Oven available for 2/1 GN trays
- Enamel coated bottom steel sheet
- The body of the oven is made of aluminum coated sheet metal
- Stainless steel double-wall, insulated door
- Stainless steel tube heaters
- Adjustable thermostatic temperature control
- Indicator lights when reaching to the required temperature

### PRODUCT OMSCHRIJVING

- Kook- bakplaten met 2 - 4 opwarmplaten, met of zonder oven / fornuis
- Geëmailleerde en gietijzeren schoorsteen - afvoerpip
- Met oven / fornuis of onderkast
- De binnenzijde van de oven / fornuis past de afmetingen - maat GN 2/1
- Geëmailleerde stalen onderplaat voor oven / fornuis
- Aan en uit waarschuwinglampjes voor wanneer de oven / fornuis op de gewenste temperatuur komt
- Oven- / fornuisromp vervaardigd uit aluminium bedekte platen
- Geïsoleerde dubbelwandige deur (vervaardigd uit roestvrij staal)
- Weerstanden in de vorm van roestvrije buizen
- Temperatuurcontrole met verstelbare thermostaat
- Waarschuwinglampjes branden wanneer de gewenste temperatuur wordt bereikt

### PRODUKT DETAILS

- Modelle mit 2,4 und Wärmerichtplatte, mit und ohne Ofen, Kochplatten
- Kratzfester und nichtrostender Gussstahlkamin mit Glasur
- 300x300 sich schnell erhitzende Quadratrüchtplatten
- Stahlofen Oberblech mit Glasur Beschichtung
- Mit Ofen oder Unterschrank - das Innere des Ofens entspricht den Größen GN 2/1
- Beim Erreichen der gewünschten Wärme, Öffnen-Schließen Warnleuchten
- Ofengehäuse aus Aluminium beschichteten Blech
- Tür mit doppelte Innenseite Isolation
- Rohrresistenzen aus Edelstahl
- Einstellbare thermostatische Wärmekontrolle
- Beim Erreichen der gewünschten Wärme Warnleuchten

### СВЕДЕНИЯ О ПРОДУКТЕ

- Модели с духовкой и без, с 2,4 и нагревательной пластиной, плиты для готовки
- Нецарапаемая и нержавеющая эмалированная литая задняя решетка
- Быстро нагревающиеся квадратные плитки 300x300
- С духовкой или нижним шкафом
- Внутренняя часть духовки соответствует размерам GN 2/1
- Нижняя часть духовки из листовой стали, покрытой эмалью
- Предупредительные лампочки включения-выключения при достижении желаемой температуры
- Корпус духовки из листов, покрытых алюминием
- Дверцы из нержавеющей стали с двойной изоляцией
- Тэны из нержавеющей трубок 1ар
- Контроль температуры с регулируемым термостатом



G9K100E



G9K200E



G9K210E

Model	Visual	Dim (mm) LxDxH	kW	Plates kW	Power	Gross Weight	Gross Volume	Electrical Inlet	Tray Dimensions	Oven	Price
G9K100E		400x900x900	2x3		6 kw	85 kg	0,59 m <sup>3</sup>	400 V 3N PE	-	-	1.137 €
G9K200E		800x900x900	4x3		12 kw	130 kg	1,05 m <sup>3</sup>	400 V 3N PE	-	-	1.775 €
G9K210E		800x900x900	4x3		18 kw	170 kg	1,05 m <sup>3</sup>	400 V 3N PE	GN 2/1x2	6	2.492 €

# cooking

pasta cooker / het koken van pasta - macaroni /  
aufkochen von nudeln / варка макарон

## General Features

- Stainless steel body
- Easy to clean and hygienic
- Safety Thermostat
- Ergonomic design
- Adjustable legs
- Long life
- Single or double cooking containers

## Algemene Eigenschappen

- Roestvrij staal
- Makkelijk om schoon te maken - Hygiënisch
- Ergonomisch ontwerp
- Verstelbare poten
- Duurzaam
- Enkel en dubbel bassin

## Allgemeine Besonderheiten

- Gehäuse aus Edelstahl
- Einfache Reinigung, hygienisch
- Sicherheitsthermostat
- Ergonomische Gestaltung
- Einstellbare Füße
- Langlebig
- Ein und doppeltes Becken

## Общие Характеристики

- Нержавеющий стальной корпус
- Легко моющаяся, гигиеничная
- Эргономичный дизайн
- Регулируемые ножки
- Длительный срок службы
- С одной и двумя емкостями
- Термостат безопасности



G9M100E



G9M100G



G9M200E



### PRODUCT HIGHLIGHTING DETAILS

- Working and safety thermostatic temperature control
- On-off switch with lights when reaching to the required temperature.
- Cooking container with overflow drain
- Stainless steel tube heaters
- Indicator lights when reaching to the required temperature
- Operating temperature range (0-120 ° C)

### PRODUCT OMSCHRIJVING

- Temperatuurcontrole met werking en veiligheidsthermostaat
- Aan en uit lampjes voor wanneer de frituurpan op de vereiste temperatuur komt
- Bassin / bak met overflow- en afvoersysteem
- Verhitter in de vorm van een buis (vervaardigd uit roestvrij staal)
- Waarschuwinglampjes die branden wanneer de gewenste temperatuur wordt bereikt
- Gasventiel - Veiligheidsventiel
- Werktemperatuur verschil (0 -120 ° C)

### PRODUKT DETAILS

- Wärmekontrolle mit Inbetriebnahme und Sicherheitsthermostat
- Beim Erreichen der Wärme Ein- und Ausschaltleuchten
- Becken mit Überlauf- und Entladungsstelle
- Rohrerhitzer aus Edelstahl
- Beim Erreichen der gewünschten Wärme Warnleuchten
- Gasventil mit Sicherheitsklappe
- Arbeitstemperaturintervall (0 - 120 ° C)

### СВЕДЕНИЯ О ПРОДУКТЕ

- Контроль рабочей температуры с помощью термостата
- Сигналы включения-выключения при достижении необходимой температуры
- Емкость для предотвращения переливания
- Трубчатые нагреватели из нержавеющей стали
- Предупредительные лампочки при достижении желаемой температуры
- Рабочая температура (0 - 120 ° C)



Basket Combination

Model	Visual	Dim (mm) LxDxH	Power	Gross Weight	Gross Volume	Electrical Inlet	Gas Inlet	Capacity (lt)	Basket Size	Price
G9M100E		400x900x900	12 kw	45 kg	0,56 m <sup>3</sup>	400 V 3N PE	-	30 lt	145x270x180 (2pcs) 135x135x180 (2pcs)	1.293 €
G9M100G		400x900x900	10 kw	86 kg	0,55 m <sup>3</sup>	-	R ½"	35 lt	115x160x255 (2pcs) 160x237x255 (2pcs)	1.418 €
G9M200E		800x900x900	24 kw	83 kg	0,56 m <sup>3</sup>	400 V 3N PE	-	2x30 lt	145x270x180 (4pcs) 135x135x180 (4pcs)	2.045 €

# cooking

fry top / rooster / bratrost / жаровня

## General Features

- Stainless steel body
- Easy to clean and hygienic
- Ergonomic design
- Adjustable legs
- Long life
- High efficiency burner
- Available LPG or natural gas

## Algemene Eigenschappen

- Roestvrij staal
- Makkelijk om schoon te maken - Hygiënisch
- Gasventiel - Veiligheidsventiel
- Ergonomisch ontwerp
- Verstelbare poten
- Duurzaam
- Brander met een hoog rendement
- Werkt met aardgas en LPG

## Allgemeine Besonderheiten

- Gehäuse aus Edelstahl
- Einfache Reinigung, hygienisch
- Gasventil mit Sicherheitsklappe
- Ergonomische Gestaltung
- Einstellbare Füße
- Langlebig
- Hochleistungsbrenner
- Funktioniert mit Erdgas und LPG

## Общие Характеристики

- Нержавеющий стальной корпус
- Легко моющаяся, гигиеничная
- Эргономичный дизайн
- Регулируемые ножки
- Длительный срок службы
- Высокопроизводительная горелка
- Может работать как на природном газе, так и на LPG



### PRODUCT OMSCHRIJVING

- Versies van het kook- / bakoppervlak: Plat of gegroefd
- Kast met deur / klep onder het rooster
- ST52 Stalen of met hard chroom bedekte staal / platinum roosters met een dikte van 15 mm
- De randen van het kookoppervlak zijn vervaardigd uit roestvrij staal met een dikte van 3 mm
- Olieverzamelbak vervaardigd uit roestvrij staal. (Gemonteerd in de kast)
- Licht hellende kookoppervlak (Om de schoonmaak te vergemakkelijken)
- Gaten voor de afvoer van vloeistoffen
- Homogeen opwarmende kookoppervlak
- Speciaal bewerkte groeven
- Houder / bak voor gebruikte olie
- Thermostatische temperatuurcontrole
- Piezo-electrisch onstekende brander (met twee onafhankelijke kook- / bakplaten)
- Piezo-electrisch onstekende brander (versies / uitvoeringen: met één of twee onafhankelijke kook- / bakplaten)
- Isolatie waarmee de aangrenzende kookplaten minimaal kunnen opwarmen. Houdt temperatuurverlies op een minimaal niveau
- Piezo-electrisch onstekende brander (met twee onafhankelijke kook- / bakplaten)
- Isolatie waarmee de aangrenzende kookplaten minimaal kunnen opwarmen. Houdt temperatuurverlies op een minimaal niveau
- Afvoer van vloeistoffen (door middel van gaten)
- Isolatie die ervoor zorgt dat de aangrenzende kook- / bakplaten niet opwarmen - en die temperatuurverlies voorkomt
- Werktemperatuur verschil (50-300 °C)

### СВЕДЕНИЯ О ПРОДУКТЕ

- Варианты ровной, гофрированной и гофрированно-ровной поверхности для готовки
- Шкаф с дверцей под жаровней
- Жаровни из стали st 52 или хромированной стали толщиной 15 мм
- Поверхность жаровни по периметру покрыта нержавеющей сталью толщиной 3 мм
- Размещенный внутри ящик из нержавеющей стали для сбора масла
- Поверхность готовки под небольшим наклоном, простая и удобная в уборке
- Отверстие для слива жидкости
- Равномерно нагреваемая поверхность
- Специальной обработанные желобки
- Емкость для отработанного масла
- Термостатный контроль температуры
- Подсоединенная к горелке предохранительная система с термоэлементами
- Горелка с пьезоэлектрическим зажиганием с одной или двумя независимыми зонами готовки
- Нагревание всех сторон и изоляция, снижающая до минимума потери тепла и нагревание стали по периметру
- Рабочая температура (50-300 °C)

### PRODCUT HIGHLIGHTING DETAILS

- Smooth, ribbed and ½ smooth + ½ ribbed fry top plates versions
- Fry top with cupboard
- ST 52 steel or hard chromium coated steel 15 mm thick griddle plate
- Cooking surface perimeter is 3 mm thick stainless steel
- Stainless steel oil collection drawer is placed in cupboard
- Slightly sloped cooking surface, easy and convenient for cleaning, with liquid discharge hole.
- Homogenous heated cooking surface
- Special machined grooves
- Waste oil drawer
- Thermostatic temperature control
- Thermocouple safety device connected to the burner
- Piezo-electric burner ignition
- Double independent cooking surface
- Insulation to prevent overheating of the body and reduce energy losses
- Operating temperature range (50-300 °C)

### PRODUKT DETAILS

- Kochoberfläche mit glatte, geriffelte oder ohne geriffelte Versionen
- Schrank mit Deckel unter dem Bratrost
- 15 mm starke st 52 Stahl oder feste chrombedeckte Stahlplatinat Bratröste
- Die Umgebung der Bratoberfläche besteht aus 3mm starker Edelstahl
- Fetteinsammlungsschublade aus Edelstahl, die in den Schrank eingesetzt ist
- Für eine einfache und bequeme Reinigung Kochoberfläche mit eine leichte Neigung
- Mit Flüssigkeitsauslassloch
- Homogen erwärmende Kochoberfläche
- Speziell bearbeitet Rille
- Restölbehälter
- Thermostatische Wärmekontrolle
- Dem Brenner angeschlossene thermogekoppeltes Sicherheitssystem
- Versionen mit eine oder zwei unabhängige Kochbereiche der Brenner mit piezoelektrische Feuerung
- Isolation, die die Erwärmung der umgebenden Bleche verhindert und die Wärmeverlust in Minimum bringt
- Brenner mit piezoelektrische Feuerung, mit zwei unabhängige Bratbereiche
- Isolation, die die Erwärmung der umgebenden Bleche verhindert und die Wärmeverlust in Minimum bringt
- Flüssigkeitsauslassloch
- Isolation, die die Erwärmung der umgebenden Bleche verhindert und die Wärmeverlust in Minimum bringt
- Arbeitstemperaturintervall (50-300 °C)

# cooking

fry top / rooster / bratrost / жаровня

# KUSINA®

## 900 SERIES



G9I200E



G9I210E



G9I220E



G9I200G



G9I210G



G9I220G



G9I100E



G9I110E



G9I100G



G9I110G

Model	Visual	Dim (mm) LxDxH		Power	Gross Weight	Gross Volume	Gas Inlet	Electrical Inlet	Smooth	Ribbed	Price
G9I200E		800x900x900		12 kw	165 kg	1,05 m³	-	400 V 3N PE	✓		1.612 €
G9I210E		800x900x900		12 kw	165 kg	1,05 m³	-	400 V 3N PE		✓	1.862 €
G9I220E		800x900x900		12 kw	165 kg	1,05 m³	-	400 V 3N PE	✓	✓	1.786 €
G9I200G		800x900x900		18 kw	152 kg	1,05 m³	R ½ "	-	✓		1.505 €
G9I210G		800x900x900		18 kw	126 kg	0,90 m³	R ½ "	-		✓	1.794 €
G9I220G		800x900x900		18 kw	126 kg	0,90 m³	R ½ "	-	✓	✓	1.647 €
G9I100E		400x900x900		6 kw	60 kg	0,56 m³	-	400 V 3N PE	✓		1.086 €
G9I110E		400x900x900		6 kw	90 kg	0,56 m³	-	400 V 3N PE	-	✓	1.328 €
G9I100G		400x900x900		9 kw	87 kg	0,55 m³	R ½ "	-	✓	-	1.053 €
G9I110G		400x900x900		9 kw	87 kg	0,55 m³	R ½ "	-		✓	1,265 €



G9I200E-C



G9I210E-C



G9I220E-C



G9I200G-C



G9I210G-C



G9I220G-C



G9I100E-C



G9I110E-C



G9I100G-C



G9I110G-C

Model	Visual	Dim (mm) LxDxH		Power	Gross Weight	Gross Volume	Gas Inlet	Electrical Inlet	Smooth	Ribbed	Price
G9I200E-C		800x900x900		12 kw	150 kg	1,05 m³	-	400 V 3N PE	✓		2.144 €
G9I210E-C		800x900x900		12 kw	150 kg	1,05 m³	-	400 V 3N PE		✓	2.394 €
G9I220E-C		800x900x900		12 kw	150 kg	1,05 m³	-	400 V 3N PE	✓	✓	2.318 €
G9I200G-C		800x900x900		18 kw	152 kg	1,05 m³	R ½"	-		✓	2.037 €
G9I210G-C		800x900x900		18 kw	126 kg	0,90 m³	R ½"	-		✓	2.326 €
G9I220G-C		800x900x900		18 kw	126 kg	0,90 m³	R ½"	-	✓	✓	2.179 €
G9I100E-C		400x900x900		6 kw	60 kg	0,56 m³	-	400 V 3N PE	✓		1.441 €
G9I110E-C		400x900x900		6 kw	65 kg	0,56 m³	-	400 V 3N PE	-	✓	1.684 €
G9I100G-C		400x900x900		9 kw	87 kg	0,55 m³	R ½"	-	✓	-	1.408 €
G9I110G-C		400x900x900		9 kw	87 kg	0,55 m³	R ½"	-		✓	1,621 €

**General Features**

- Stainless steel body
- Easy to clean and hygienic
- Ergonomic design
- Adjustable legs
- Long life
- Monoblock bowl
- Safety gas valve
- Safety thermostat

**Algemene Eigenschappen**

- Roestvrij staal
- Makkelijk om schoon te maken - Hygiënisch
- Ergonomisch ontwerp
- Verstelbare poten
- Duurzaam
- Monoblok romp
- Gasventiel - Veiligheidsventiel
- Veiligheidstermostaat
- Er zijn verschillende capaciteiten voorhanden

**Allgemeine Besonderheiten**

- Gehäuse aus Edelstahl
- Einfache Reinigung, hygienisch
- Gasventil mit Sicherheitsklappe
- Ergonomische Gestaltung
- Einstellbare Füße
- Langlebig
- Hochleistungsbrenner
- Funktioniert mit Erdgas und LPG

**Общие Характеристики**

- Нержавеющий стальной корпус
- Легко моющаяся, гигиеничная
- Эргономичный дизайн
- Регулируемые ножки
- Длительный срок службы
- Моноблочный корпус
- Предохранительный вентиль, газовый клапан
- Термостат безопасности

**PRODCUT HIGHLIGHTING DETAILS**

- Single or double container models
- Unscratchable and stainless enameled cast back grate
- Fryer with cupboard
- Piezo-electric burner ignition
- Thermostatic temperature control
- Stainless steel baskets
- Adjustable temperature
- High efficient gas combustion system
- Operating temperature range (0-180 °C)

**PRODUKT DETAILS**

- Versionen mit Ein- oder Doppelbecken
- Kratzfester und nichtrostender Gussstahlkamin mit Glasur
- Unterschrank mit Deckel
- Brenner mit piezoelektrische Feuerung
- Thermostatische Wärmekontrolle
- Nichtrostende Körbe • Einstellbares Wärmegrad
- Hochleistungsfähige Gasverbrennungssystem
- Arbeitstemperaturintervall (0 - 180 °C)

**PRODUCT OMSCHRIJVING**

- Er zijn verschillende capaciteiten voorhanden
- Emaille - Gietijzeren afvoerpijp
- Onderkast met deur / klep
- Piezo-eletrisch ontstekende brander
- Temperatuurontcontrole door middel van een thermostaat
- Roestvrije manden
- Verstelbare temperatuurgraad
- Gasverbrandingssysteem met een hoge efficiëntie
- Werktemperatuur verschil (0 -180 °C)

**СВЕДЕНИЯ О ПРОДУКТЕ**

- Модели с одной или двумя емкостями
- Нецарапаемая и нержавеющая эмалированная литая задняя решетка
- Нижний шкаф с дверцами
- Горелка с пьезоэлектрическим зажиганием
- Контроль температуры с помощью термостата
- Нержавеющие корзины
- Регулируемая температура
- Система горения газа, обеспечивающая высокую производительность
- Рабочая температура (0 - 180 °C)



G9F100E



G9F200E



G9F100G



G9F200G



Model	Visual	Dim (mm) LxDxH		Power	Gross Weight	Gross Volume	Gas Inlet	Electrical Inlet	Basket Size	Capacity	Price
G9F100E		400x900x900		18 kw	65 kg	0,56 m³	-	400 V 3N PE	140x350x170	24 lt	1.347 €
G9F200E		800x900x900		36 kw	110 kg	1,05 m³	-	400 V 3N PE	140x350x170	2x24 lt	2.072 €
G9F100G		400x900x900		18 kw	72 kg	0,55 m³	R ½"	-	140x350x130	22 lt	1.582 €
G9F200G		800x900x900		36 kw	123 kg	1,05 m³	R ½"	-	140x350x130	2x22 lt	2.629 €

# cooking

tilting bratt pan / omkantelbare pan /  
umkippende pfanne /переворачиваемая сковорода

## General Features

- Stainless steel body
- Easy to clean and hygienic
- Ergonomic design
- Adjustable legs
- Long life

## Algemene Eigenschappen

- Roestvrij staal
- Makkelijk om schoon te maken - Hygiënisch
- Ergonomisch ontwerp
- Verstelbare poten
- Duurzaam

## Allgemeine Besonderheiten

- Gehäuse aus Edelstahl
- Einfache Reinigung, hygienisch
- Ergonomische Gestaltung
- Einstellbare Füße
- Langlebig

## Общие Характеристики

- Нержавеющий стальной корпус
- Легко моющаяся, гигиеничная
- Эргономичный дизайн
- Регулируемые ножки
- Длительный срок службы

### PRODUCT HIGHLIGHTING DETAILS

- Stainless steel cooking pan
- While tilting bratt pan switch step in, system stops
- Safety thermostat
- Capacity with 80 lt and 120 lt
- Self hinged lid
- 200 mm Depth stainless steel pan
- Unscratchable enameled cast iron back grate
- Thermostatic temperature control
- Tubular burner placed under the tank
- Pilot light and valve with thermocouple
- Adjustable heating system 50°C - 300°C
- \* Piezo-electric burner ignition
- \* Hand-wheel boost system
- \* Water filling pipe controlled from front panel

### PRODUKT DETAILS

- Nichtrostender Kochkessel.
- Sicherheitsknopf, die nach dem der Kochkessel aufgehoben worden ist, die Inbetriebnahme einstellt
- Sicherheitsthermostat mit 80 und 120 Liter Versionen
- Beckenklappe mit Selbstscharniere, nichtrostende Beckentiefe 200 mm
- Kratzfester und nichtrostender Gusstahlkamin mit Glasur
- Thermostatische Wärmekontrolle
- Unter dem Kochbecken nichtrostende Rohrerhitzer
- Einstellbare Wärme, 50°C - 300°C
- Beim Erreichen der gewünschten Wärme, Warnleuchten
- Manuelle Aufhebung mit Volant
- Wassereinfüllrohr, das aus dem vorderen Paneel kontrolliert wird
- Gasventil mit Sicherheitsklappe

### PRODUCT OMSCHRIJVING

- Roestvrije kookketel.
- Veiligheidsknop die het systeem stopt wanneer de kookketel wordt opgetild
- Veiligheidsthermostaat met 80 en 120 Liter versies / uitvoeringen
- Klep van de houder / bak met ingebouwde scharnier (roestvrij staal) diepte 200 mm
- Geëmailleerde en gietijzeren schoorsteen - afvoerpijp
- Temperatuurcontrole door middel van een thermostaat
- Kookbak met daaronder verhitters in de vorm van een buis (vervaardigd uit roestvrij staal)
- Regelbare temperatuur: 50°C - 300°C
- Waarschuwinglampjes branden wanneer de gewenste temperatuur wordt bereikt
- Handmatige ophefsysteem met schijf / vliegwiël
- Watervullingspijp die vanuit het bedieningspaneel aan de voorzijde kan worden gecontroleerd
- Gasventiel - Veiligheidsventiel

### СВЕДЕНИЯ О ПРОДУКТЕ

- Нержавеющий котел для готовки
- Предохранительная кнопка, останавливающая работу при подъеме котла
- Варианты на 80 и 120 литров с предохранительным термостатом
- Крышка емкости на петлях, глубина нержавеющей емкости 200 мм
- Нецарапаемая и нержавеющая эмалированная литая задняя решетка
- Термостатный контроль температуры
- Нержавеющие трубчатые нагреватели под емкостью для готовки
- Регулируемая температура, 50°c - 300°c
- Предупредительные лампочки при достижении желаемой температуры
- Ручной подъем с маховиком
- Труба для наполнения воды, контролируемая с передней панели
- Предохранительный вентиль, газовый клапан



G9TD201E G9TD201G



**KUSINA®**  
900 SERIES



# cooking

boiling pan / kookpan / kochtopf /  
кастрюля для нагревания воды

## General Features

- Stainless steel body
- Easy to clean and hygienic
- Ergonomic design
- Adjustable legs
- Long life

## Algemene Eigenschappen

- Roestvrij staal
- Makkelijk om schoon te maken - Hygiënisch
- Ergonomisch ontwerp
- Verstelbare poten
- Duurzaam

## Allgemeine Besonderheiten

- Gehäuse aus Edelstahl
- Einfache Reinigung, hygienisch
- Ergonomische Gestaltung
- Einstellbare Füße
- Langlebig

## Общие Характеристики

- Нержавеющий стальной корпус
- Легко моющаяся, гигиеничная
- Эргономичный дизайн
- Регулируемые ножки
- Длительный срок службы



G9KT200G G9KT201G

G9KT200E G9KT201E

### PRODUCT HIGHLIGHTING DETAILS

- Water inlet tap and a drain tap on the
- Direct or indirect heating
- High efficiency by using oil in jacket
- Long life and minimum maintenance provided by using oil in jacket
- Safety thermostat
- Safety discharge valve
- Operating temperature range (0-180 °C)

### PRODUCT OMSCHRIJVING

- Watervullings- / of waterafvoerpijp
- Directe of indirecte opwarming
- Indirecte opwarming door middel van olie (met een hoge efficiëntie)
- Duurzaam gebruik met een minimum behoefte aan onderhoud (door middel van het gebruik van olie tussen de "jackets")
- Veiligheidsthermostaat
- Gasventiel - Veiligheidsventiel
- Thermostatische controle
- Werktemperatuur verschil (0 -180 °C)

### PRODUKT DETAILS

- Wassereinfüllhahn und Auslassventil
- Direkte oder indirekte Erwärmung
- Wassereinfüllhahn und Auslassventil
- Durch die zwischen den Manteln verwendeten Fett langlebig mit Minimum Wartung
- Sicherheitsthermostat
- Gasventil mit Sicherheitsklappe
- Thermostatische Kontrolle
- Arbeitstemperaturintervall (0 - 180 °C)

### СВЕДЕНИЯ О ПРОДУКТЕ

- Кран для наливания воды и спускной клапан
- Прямой и непрямой нагрев
- Непрямой масляный нагрев высокой производительности
- Благодаря маслу между слоями, длительный срок службы с минимальным обслуживанием
- Термостат безопасности
- Термостатный контроль
- Рабочая температура (0 - 180 °C)



Model	Visual	Dim (mm) LxDxH		Power	Gross Weight	Gross Volume	Gas Inlet	Electrical Inlet	Capacity	Price
G9TD200E		800x900x900		12 kw	150 kg	1,05 m³	-	400 V 3N PE	80 lt	3.414 €
G9TD200G		800x900x900		20 kw	175 kg	1,05 m³	R ½"	230V 1N PE	80 lt	3.403 €
G9TD201E		1200x900x900		18 kw	185 kg	1,52 m³	-	400 V 3N PE	120 lt	4.463 €
G9TD201G		1200x900x900		30 kw	185 kg	1,52 m³	R ½"	230V 1N PE	120 lt	4.212 €

Model	Visual	Dim (mm) LxDxH		Power	Gross Weight	Gross Volume	Gas Inlet	Electrical Inlet	Capacity	Price
G9KT200G		800x900x900		20 kw	185 kg	1,05 m³	R ½"	230V 1 N PE	150 lt	4.200 €
G9KT201G		1200x900x900		30 kw	210 kg	1,52 m³	R ½"	230V 1N PE	250 lt	4.651 €
G9KT200E		800x900x900		12 kw	180 kg	1,05 m³	-	400 V 3N PE	150 lt	4.256 €
G9KT201E		1200x900x900		24 kw	210 kg	1,37 m³	-	400 V 3N PE	250 lt	4.935 €

# cooking

sauce bain marie / au bain-marie saus / marienbad sauce /  
кастрюля для нагревания воды

## General Features

- Stainless steel body
- Easy to clean and hygienic
- Ergonomic design
- Adjustable legs
- Long life
- Safety Thermostat
- Water drainage top

## Algemene Eigenschappen

- Roestvrij staal
- Makkelijk om schoon te maken - Hygiënisch
- Ergonomisch ontwerp
- Verstelbare poten
- Duurzaam
- Veiligheidstermostaat
- Afvoerklap

## Allgemeine Besonderheiten

- Gehäuse aus Edelstahl
- Einfache Reinigung, hygienisch
- Ergonomische Gestaltung
- Einstellbare Füße
- Langlebig
- Sicherheitstermostaat
- Auslassventil

## Общие Характеристики

- Нержавеющий стальной корпус
- Легко моющаяся, гигиеничная
- Эргономичный дизайн
- Регулируемые ножки
- Длительный срок службы
- Термостат безопасности
- Слив воды сверху



G9S100E



G9S200E

### PRODCUT HIGHLIGHTING DETAILS

- The dimensions of the pool are according to the GN Sizes
- Safety thermostat
- Unscratchable and enameled cast iron back grate
- Cupboard with door
- Thermostatic temperature control
- Stainless steel tube heaters under the pool
- Indicator lights when reaching to the required temperature
- Operating temperature range (30-90 °C)

### PRODUCT OMSCHRIJVING

- Opwarmbassin die passend is aan de Gn maten / afmetingen
- Veiligheidstermostaat
- Emaille - Gietijzeren afvoerpijp
- Onderkast met deur / klep
- Thermostatische temperatuurcontrole
- Roestvrije buisweerstand onder het opwarmbassin
- Waarschuwinglampjes die branden wanneer de gewenste temperatuur wordt bereikt
- Werktemperatuur verschil (30-90 °C)

### PRODUKT DETAILS

- Wärmebecken entsprechend den GN Größen
- Sicherheitstermostaat
- Kratzfester und nichtrostender Gussstahlkamin mit Glasur
- Unterschrank mit Deckel
- Thermostatische Wärmekontrolle
- Nichtrostende Röhrenresistenz unter dem Becken
- Beim Erreichen der gewünschten Wärme, Warnleuchten
- Arbeitstemperaturintervall (30-90 °C)

### СВЕДЕНИЯ О ПРОДУКТЕ

- Нагревательный резервуар согласно размерам Gn
- Термостат безопасности
- Нецарапаемая и нержавеющая эмалированная литая дымоходная труба
- Нижний шкаф с дверцами
- Термостатный контроль температуры
- Нержавеющие трубчатые тэны под резервуаром
- Предупредительные лампочки при достижении желаемой температуры
- Рабочая температура (30-90 °C)



**KUSINA®**  
900 SERIES



# cooking

lavastone griddle / rooster met lavasteen /  
feuerrost mit lavastein / жаровня из туфа

## General Features

- Stainless steel body
- Easy to clean and hygienic
- Ergonomic design
- Adjustable legs
- Long life

## Algemene Eigenschappen

- Roestvrij staal
- Makkelijk om schoon te maken - Hygiënisch
- Gasventiel - Veiligheidsventiel
- Ergonomisch ontwerp
- Verstelbare poten
- Duurzaam

## Allgemeine Besonderheiten

- Gehäuse aus Edelstahl
- Einfache Reinigung, hygienisch
- Gasventil mit Sicherheitsklappe
- Ergonomische Gestaltung
- Einstellbare Füße
- Langlebig

## Общие Характеристики

- Нержавеющий стальной корпус
- Легко моющаяся, гигиеничная
- Эргономичный дизайн
- Регулируемые ножки
- Длительный срок службы



G9L100G



G9L200G

### PRODCUT HIGHLIGHTING DETAILS

- Long life cast iron griddle under the lavstones
- Homogenous cooking surface
- Stainless steel oil collection drawer is placed in cupboard
- Stainless steel V-shape grilling grate
- Waste oil drawer
- Piezo-electric burner ignition
- Independent two cooking areas of surface
- Insulation to prevent overheating of the body and reduce energy losses
- Slightly sloped cooking surface, easy and convenient for cleaning, with liquid discharge hole

### PRODUKT DETAILS

- Langlebiges Gitter Unterbratgrill aus Eisenguss
- Homogene Kochoberfläche
- Fettsammelschublade aus Edelstahl, die in den Schrank eingesetzt ist
- Bratrost in Stahl „Form
- Restfettbehälter
- Brenner mit piezoelektrische Feuerung
- Mit zwei unabhängige Bratbereiche
- Isolation, die die Erwärmung der umgebenden Bleche verhindert und die Wärmeverlust in Minimum bringt
- Für eine einfache und bequeme Reinigung, Bratoberfläche mit einer leichten Neigung, mit Flüssigkeitsauslassloch

### PRODUCT OMSCHRIJVING

- Duurzame onderrooster voor lavasteen (vervaardigd uit gietijzer)
- Homogene kook- / bakplaat
- Olieverzamelbak vervaardigd uit roestvrij staal. (Gemonteerd in de kast)
- Stalen bakrooster
- Houder voor gebruikte olie
- Piezo-elektrisch onstekende brander
- Twee van elkaar onafhankelijke kookoppervlakken
- Isolatie waarmee de aangrenzende kookplaten minimaal kunnen opwarmen. Houdt temperatuurverlies op een minimaal niveau
- Het kookoppervlak is licht geheld waarmee het gemakkelijker kan worden schoongemaakt. Gat voor vloeistofafvoer

### СВЕДЕНИЯ О ПРОДУКТЕ

- Щипцы и нижняя решетка из литого железа с долгим сроком службы
- Однородная варочная поверхность
- Размещенный внутри ящик из нержавеющей стали для сбора масла
- Стальная "V"-образная решетка для готовки
- Емкость для отработанного масла
- Горелка с пьезоэлектрическим зажиганием
- Два отдельные зоны готовки
- Изоляция, снижающая до минимума потери тепла и предотвращающая перегрев корпуса
- Поверхность готовки под небольшим наклоном, простая и удобная в уборке
- Отверстие для слива жидкости



Model	Visual	Dim (mm) LxDxH		Power	Gross Weight	Gross Volume	Electrical Inlet	Tank Capacity	Price
G9S100E		400x900x900		2 kw	65 kg	0,56 m³	230 V 1N PE	150 mm GN 1/1x1 150 mm GN 1/3x1	837 €
G9S200E		800x900x900		4 kw	85 kg	1,05 m³	230 V 1N PE	150 mm GN 1/1x2 150 mm GN 1/3x2	1.058 €

Model	Visual	Dim (mm) LxDxH		Power	Gross Weight	Gross Volume	Gas Inlet	Price
G9L100G		400x900x900		11 kw	89 kg	0,55 m³	R ½"	1.077 €
G9L200G		800x900x900		22 kw	154 kg	1,05 m³	R ½"	1.620 €

# cooking

neutral unit / tussenaanrecht / zwischentheke / промежуточный стол

## General Features

- Stainless steel body
- Easy to clean and hygienic
- Ergonomic design
- Adjustable legs
- Long life

## Algemene Eigenschappen

- Roestvrij staal
- Makkelijk om schoon te maken - Hygiënisch
- Ergonomisch ontwerp
- Verstelbare poten
- Duurzaam

## Allgemeine Besonderheiten

- Gehäuse aus Edelstahl
- Einfache Reinigung, hygienisch
- Ergonomische Gestaltung
- Einstellbare Füße
- Langlebig

## Общие Характеристики

- Нержавеющий стальной корпус
- Легко моющаяся, гигиеничная
- Эргономичный дизайн
- Регулируемые ножки
- Длительный срок службы



G9T100N



G9T200N

### PRODCUT HIGHLIGHTING DETAILS

- Optional Drawer System
- Unscratchable and enameled cast iron back grate

### PRODUCT OMSCHRIJVING

- Indien gewenst uitvoering met laden
- Emaille - Gietijzeren afvoerpijp

### PRODUKT DETAILS

- Je nach Wunsch Schubladen Version
- Kratzfester und nichtrostender Gussstahlkamin mit Glasur

### ДЕТАЛИ ПРОДУКЦИИ

- Варианты ящиков на выбор
- Нецарапаемая и нержавеющая эмалированная литая задняя решетка



Model	Visual	Dim (mm) LxDxH		Gross Weight	Gross Volume	Price
G9T100N		400x900x900		65 kg	0,56 m <sup>3</sup>	469 €
G9T200N		800x900x900		67 kg	1,05 m <sup>3</sup>	568 €

# cooking

charcoal grill / koolgrill / kohle grill / угольный гриль (мангал)

## General Features

- Stainless steel body
- Easy to clean and hygienic
- Ergonomic design
- Adjustable legs
- Long life
- Monoblock bowl
- Safety gas valve
- Safety thermostat

## Algemene Eigenschappen

- Roestvrij staal
- Makkelijk om schoon te maken - Hygiënisch
- Ergonomisch ontwerp
- Verstelbare poten
- Duurzaam

## Allgemeine Besonderheiten

- Gehäuse aus Edelstahl
- Einfache Reinigung, hygienisch
- Ergonomische Gestaltung
- Einstellbare Füße
- Langlebig

## Общие Характеристики

- Нержавеющий стальной корпус
- Легко моющаяся, гигиеничная
- Эргономичный дизайн
- Регулируемые ножки
- Длительный срок службы
- Предохранительный вентиль, газовый клапан
- Термостат безопасности

### PRODCUT HIGHLIGHTING DETAILS

- Electrostatic black powder coated or stainless frame system
- Stainless steel upper body and lifting system
- Coal combustion chamber paved with firebrick
- Ash scdapping hole in combustion chamber for easy ash collecting
- Cooking platform with removable grates for easy cleaning
- Round rod grate, square rod grate and cast iron grate options for different type of foods
- Removable stainless steel oil tank for easy cleaning
- Optional glass seperators for prevent smell and smoke during cooking
- Optional hood system with or w/o ventilation and filter system

### PRODUCT OMSCHRIJVING

- Een hygienische romp die geschikt is voor zware werken met duurzame randstelsysteem en bedekt is met elektrostatische zwarte poeder of roestvrije plaat.
- Bovenromp en optiemechanismen gemaakt van roestvrije plaat.
- Grillplatform verstelbaar met Elektrische optielsysteem.
- Kool brandgebied dat bedekt is met vuurvaste tegels.
- Om as opruimprocedure te vergemakkelijken een as sorteerhaard die bevindt in brandgebied.
- Om makkelijk te reinigen een kookplatform die grillen heeft die verwijderd kunnen worden.
- Klepsysteemkeuze met of zonder ventilatie en filtersysteem

### PRODUKT DETAILS

- Mit standhaftem Rahmensystem elektrostatisch schwarz pulverbeschichtet oder aus rostfreiem Stahl hergestellter hygienischer Körper der geeignet für schwere Arbeit ist.
- Oberkörper aus rostfreiem Stahl und Hebevorrichtung.
- Verstellbare Grid-Plattform mit elektrischem Hubsystem
- Kohle Brennkammer beschichtet mit Feuerziegel
- Ascheentnahmeschlitz in der Brennkammer um die Asche Sammlung zu erleichtern
- Koch-Plattform mit einem abnehmbaren Grill für einfache Reinigung
- Abdeckung Systemoption mit oder ohne Lüftungs- und Filtersystem

### ДЕТАЛИ ПРОДУКЦИИ

- Прочная каркасная система, покрытая электростатическим порошком черного цвета или сверхпрочный гигиенический корпус из нержавеющей стали.
- Верхний корпус из нержавеющей стали и подъемные колонны
- Регулируемая платформа гриля с электрической системой подъема
- Камера сгорания из огнеупорного кирпича
- Отверстие для золы в камере сгорания для легкого сбора золы
- Опциональная вытяжная система с или без вентиляции и системы фильтра
- Выбор решетки из круглых стержней, квадратных стержней и чугунных решеток для различных типов продуктов
- Съёмный резервуар для масла из нержавеющей стали для легкой очистки
- Дополнительное отделение из стекла для предотвращения запаха и дыма во время приготовления пищи

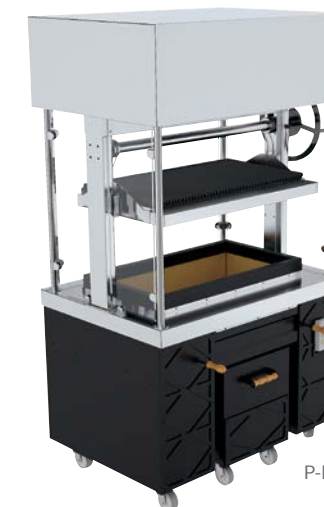

P-KM85HM12

Specifications	P-KM85HM20	P-KM85HM16	P-KM85HM12
Number of Grate	4	3	2
External Dimensions	2000x850x1784	1600x850x1784	1200x850x1784
Weight / Packed Weight	550 kg. / 630 kg.	420 kg. / 504 kg.	345 kg. / 378 kg.
Motor Energy	220 V / 240 V	220 V / 240 V	220 V / 240 V
Charcoal Capacity per Cycle	37 kg.	29 kg.	22 kg.
Manuel Control			✓
Coal Bin Trolleys (optional)	✓	✓	✓
Stainless Stell Body (optional)	✓	✓	✓
Glass Seperators (optional)	✓	✓	✓
Canapoy With or W/O Fan	✓	✓	✓

# cooking

charcoal grill / koolgrill / kohle grill / угольный гриль (мангал)

# KUSINA



P-KM85HM12



P-KM85HM16



P-KM85HM20

Model	P-KM85HM12	P-KM85HM16	P-KM85HM20
Price	6.055 €	6.845,00 €	7.900 €



## OPTIONAL

CODE	NAME	FEATURES	PRICE
020.02.07.100	Front Glass for 1200 mm	1039x831x10 mm	89 €
020.02.07.101	Front Glass for 1600 mm	1439x831x10 mm	126 €
020.02.07.102	Front Glass for 2000 mm	1839x831x10 mm	158 €
020.02.07.103	Side Glass for All	270x831x10 mm	24 €
851.000.001	Canopy for 1200 mm	1200x850x400 mm	464 €
851.000.002	Canopy for 1600 mm	1600x850x400 mm	540 €
851.000.003	Canopy for 2000 mm	2000x850x400 mm	663 €
010.03.01.320	Glass Holder	850mm ø32 pipe	19 €
040.04.99.005	Round Rod Grate	441x509 mm	302 €
040.04.99.005	Square Rod Grate	441x509 mm	371 €
020.03.02.131	Cast Iron Grate	130x515 mm	70 €

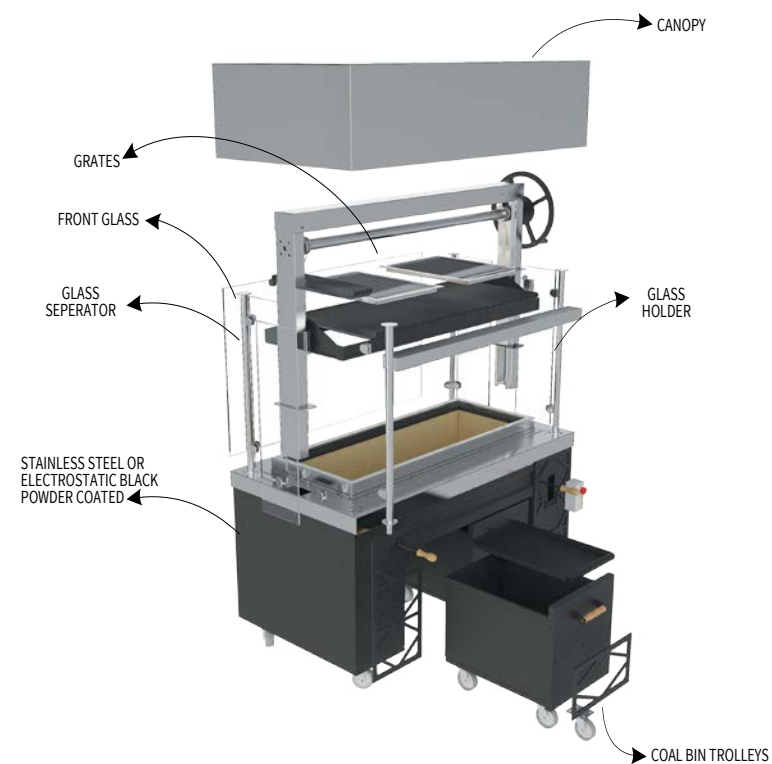

# cooking

charcoal grill / koolgrill / kohle grill / угольный гриль (мангал)

# KUSINA

## GRATE OPTIONS

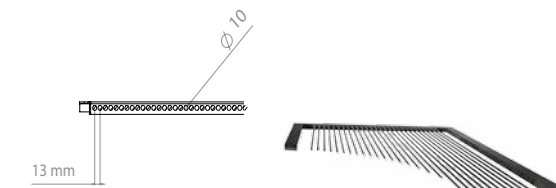

Round Rod Grate  
040.04.99.005

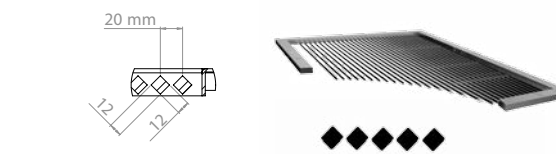

Square Rod Grate  
040.04.99.005

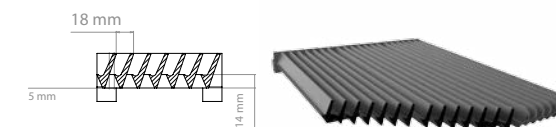

Cast Iron Grate  
020.03.02.131

GRATE	CAST IRON GRATE	SQUARE ROD GRATE	ROUND ROD GRATE
Dimensions	130x515 mm	441x509 mm	441x509 mm
Rod Features	18 mm between grates	12x12 mm rod	ø10mm rod

One Module Cooking Surface Dimensions

Two Module Cooking Surface Dimensions

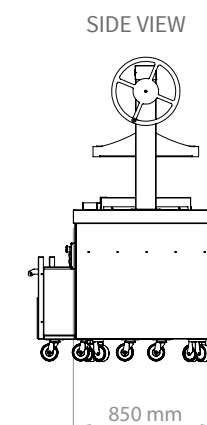
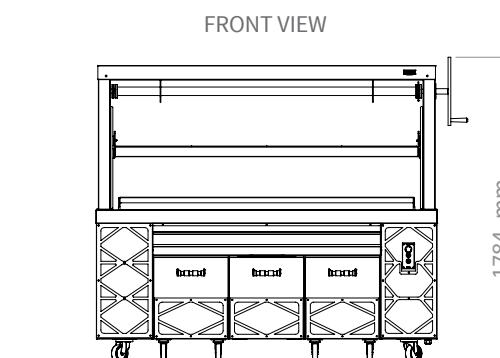
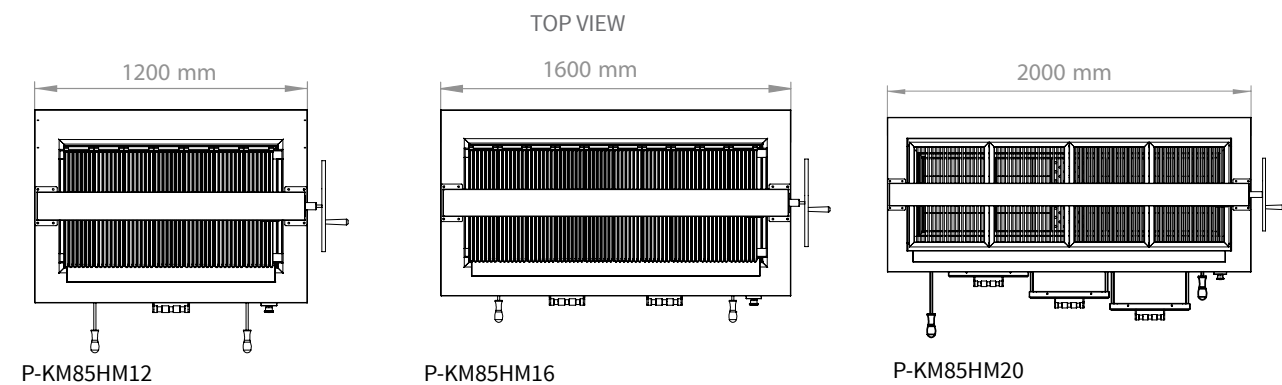
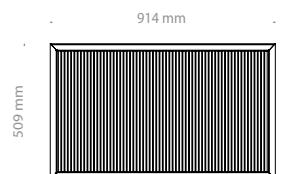
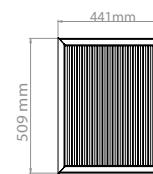

Code	Image	Features
020.03.08.167		Extra Basket for Fryers Double 700- series GAS Dim 140x280x130
020.03.08.159		Extra Basket for Freyers Single 900- series GAS Dim 350x260x130
020.03.08.005		Extra Basket for Freyers Double 900- series GAS Dim 350x140x130
020.03.08.009		Extra Basket for Pasta Cooker 700-900- series ELECTRICAL Dim 270x145x180
020.03.08.150		Extra Basket for Pasta Cooker 700-900- series ELECTRICAL Dim 130x180x255
020.03.161		Extra Basket for Pasta Cooker 900- series GAS Dim 115x190x255
020.03.08.162		Extra Basket for Pasta Cooker 900- series GAS Dim 115x160x255
020.03.08.168		Extra Basket for Fryers 600- series ELECTRICAL Dim 195x265x130

Code	Image	Features
020.03.08.165		Extra Basket for Fryers Single 700- series GAS Dim 260x280x130
020.03.08.008		Extra Basket for Freyers Double 700- series ELECTRICAL Dim 140x280x170
020.03.08.166		Extra Basket for Pasta Cooker 900- series ELECTRICAL Dim 135x135x180
020.03.08.156		Extra Basket for Pasta Cooker 700- series ELECTRICAL Dim 135x180x180
020.03.08.157		Extra Basket for Pasta Cooker 700- 700 S- series ELECTRICAL Dim 270x145x150
020.03.08.169		Extra Basket for Pasta Cooker 600- series GAS Dim 160x100x135
020.03.08.170		Extra Basket for Freyers 600- series GAS Dim 195x290x90

Code	Image	Features
7RC100G		Reduction
9RC100G		Reduction
040.04.02.150		Lavastone Charcoal
020.02.04.250		Extra grid for all ranges
87GP0341		Fryer basket sup port

Code	Image	Features
088.003.001		Scraper for Lavastone Griddle cleaning
088.004.001		Scraper for Lavastone Griddle cleaning
020.03.10.056		Extra enameled coated GN 2/1 x 65mm tray for all ranges
020.03.10.052		Extra S/S GN 2/1 x 65 mm tray for all series

type of packaging





notes

**KUSINA<sup>®</sup>**