



**ХОЛОДИЛЬНЫЕ
ШКАФЫ**



Холодильные шкафы POLAIR – профессиональное оборудование коммерческого назначения. Созданы с учетом всех существующих требований и нормативов, государственных и отраслевых. Полностью соответствуют ГОСТ 23833-95 (Оборудование холодильное торговое), имеют все необходимые сертификаты.

Холодильные шкафы POLAIR представлены моделями с обшивками из окрашенной и из нержавеющей стали, с глухими и со стеклянными дверьми.

Особенности холодильных шкафов POLAIR, общие для всех моделей:

- надежность и долговечность;
- стабильное поддержание температуры продуктов;
- европейские технологии производства;
- комплектующие от самых надежных поставщиков;
- строгий контроль качества на всех этапах изготовления;
- экономичность энергопотребления;
- экологичность;
- удобство в эксплуатации.

Для удобства выбора весь модельный ряд шкафов POLAIR разделен на серии:

POLAIR Standard;
POLAIR Grande;
POLAIR Eco;
POLAIR Professionale.

Холодильные шкафы POLAIR Standard и POLAIR Grande имеют идентичные свойства, характеристики и особенности. Исключение – материал обшивок корпуса и дверей (у шкафов с металлическими дверьми). Холодильные шкафы POLAIR Standard изготовлены из стали с полимерным покрытием, холодильные шкафы POLAIR Grande – из нержавеющей стали AISI 304 (18/10).

Холодильные шкафы POLAIR Standard и POLAIR Grande – профессиональное оборудование, соответствующее самым жестким стандартам и удовлетворяющее всем требованиям к шкафам для предприятий торговли и общественного питания.

Холодильные шкафы POLAIR Eco – линейка однодверных шкафов со стеклянными дверьми самых популярных объемов, разработанных итальянским инжиниринговым центром и производимых на территории Евросоюза. Шкафы сочетают европейские качество, экологичность и простоту в эксплуатации с ценовой доступностью и наличием на складах «ПОЛАИР».

Холодильные шкафы со стеклянными дверьми POLAIR Professionale – серия шкафов с широким набором опций и аксессуаров, созданная специально для производителей напитков. Предназначены для работы, в том числе, на открытых площадках торговли и общепита. При использовании опции «Зима-Лето» шкафы можно эксплуатировать при температуре окружающей среды от -30°C до +40°C.

	Наименование модели	Объем, л	Температурный режим, °C	Габаритные размеры, мм	Материал обшивки корпуса	Тип дверей
Холодильные шкафы с металлическими дверьми						
POLAIR Standard	CM105-S	500	0...+6	697x620x2028	сталь с полимерным покрытием	Распашная
	CM107-S	700	0...+6	697x854x2028		Распашная
	CM110-S	1000	0...+6	1402x620x2028		Распашные
	CM114-S	1400	0...+6	1402x854x2028		Распашные
	CV105-S	500	-5...+5	697x620x2028		Распашная
	CV107-S	700	-5...+5	697x854x2028		Распашная
	CV110-S	1000	-5...+5	1402x620x2028		Распашные
	CV114-S	1400	-5...+5	1402x854x2028		Распашные
	CB105-S	500	не выше -18	697x620x2028		Распашная
	CB107-S	700	не выше -18	735x884x2064		Распашная
	CB114-S	1400	не выше -18	1474x884x2064		Распашные
CC214-S	700 / 700	0...+6/не выше -18	1402x854x2028	Распашные		
POLAIR Grande	CM105-G	500	0...+6	697x620x2028	нержавеющая сталь AISI 304 (кроме задней стенки)	Распашная
	CM107-G	700	0...+6	697x854x2028		Распашная
	CM110-G	1000	0...+6	1402x620x2028		Распашные
	CM114-G	1400	0...+6	1402x854x2028		Распашные
	CV105-G	500	-5...+5	697x620x2028		Распашная
	CV107-G	700	-5...+5	697x854x2028		Распашная
	CV110-G	1000	-5...+5	1402x620x2028		Распашные
	CV114-G	1400	-5...+5	1402x854x2028		Распашные
	CB107-G	700	не выше -18	735x884x2064		Распашная
CB114-G	1400	не выше -18	1474x884x2064	Распашные		
Холодильные шкафы со стеклянными дверьми						
POLAIR Standard	DM105-S	500	+1...+10	697x620x2028	сталь с полимерным покрытием	Распашная
	DM107-S	700	+1...+10	697x854x2028		Распашная
	DM110Sd-S	1000	+1...+10	1402x627x2028		Раздвижные (Купе)
	DM114Sd-S	1400	+1...+10	1402x861x2028		Раздвижные (Купе)
	DP107-S	700	-8...0	697x854x2028		Распашная
POLAIR Grande	DM105-G	500	+1...+10	697x620x2028	нержавеющая сталь AISI 304	Распашная
	DM107-G	700	+1...+10	697x854x2028		Распашная
POLAIR Eco	DM129-Eco	290	0...+10	600x600x1450	сталь с полимерным покрытием	Распашная
	DM135-Eco	350	0...+10	600x600x1730		Распашная
	DM135/2-Eco	350	0...+10	600x600x1730		Распашные
	DW135-Eco	350	0...+10	600x600x1730		Распашная
	DM148-Eco	480	+2...+14	600x685x2025		Распашная
	DM148c-Eco	480	+2...+14	600x685x2025		Распашная
POLAIR Professionate	BC105	500	+1...+10 (по запросу 0...+6)	697x657x2070	сталь с полимерным покрытием	Распашная
	BC106	600	+1...+10 (по запросу 0...+6)	697x730x2070		Распашная
	BC110Sd	1000	+1...+10 (по запросу 0...+6)	1405x627x2060		Раздвижные (Купе)
	BC112Sd	1200	+1...+10 (по запросу 0...+6)	1405x709x2060		Раздвижные (Купе)

ХОЛОДИЛЬНЫЕ ШКАФЫ POLAIR С МЕТАЛЛИЧЕСКИМИ ДВЕРЬМИ

POLAIR
impianti professionali di refrigerazione



Рассчитаны на работу при температуре окружающей среды до +40°C и относительной влажности воздуха до 80% благодаря тому, что шкафы:

- имеют цельнозаливные пенополиуретаном корпуса без щелей и стыков, гарантирующие надежную термоизоляцию охлаждаемого пространства, механическую прочность и долговечность шкафов;
- оснащены профессиональной динамической холодильной системой*, обеспечивающей эффективное и равномерное охлаждение продуктов на всех полках шкафов, экономичное энергопотребление;
- имеют верхнее расположение агрегата, что улучшает теплообменные свойства шкафа, предохраняет агрегат от загрязнения и упрощает обслуживание.

Удобны в эксплуатации:

- шкафы объемом 700 и 1400 л гастронормированы – вместо полок в них можно размещать гастроемкости GN2/1;
- полки выдерживают распределенную нагрузку до 40 кг;
- внутреннее пространство шкафов подсвечивается;
- двери закрываются автоматически;
- имеют надежный уплотнитель с магнитной вставкой;
- все шкафы имеют замки;
- высота ножек регулируется.

Просты в обслуживании:

- электронный блок управления с жидкокристаллическим дисплеем позволяет задавать, контролировать и корректировать параметры работы шкафа, управлять настройками и диагностировать холодильную систему;
- шкафы оснащены системой автоматической оттайки, вода испаряется из ванночки слива;
- имеют удобный доступ к агрегату для сервисного обслуживания;
- дно шкафов объемом 700 и 1400 л имеет углубление.

Обшивки шкафов POLAIR Standard изготовлены из стали с полимерным покрытием

Обшивки шкафов POLAIR Grande изготовлены из нержавеющей стали AISI 304 (за исключением задней стенки)

Низкотемпературные шкафы снабжены:

- ТЭНами оттайки испарителя;
- ПЭНами обогрева дверного проема;
- компенсационными клапанами с ПЭНами обогрева (кроме СВ105-S);
- ПЭНами обогрева трубки слива конденсата;
- ТЭНами поддона воздухоохладителя (для шкафов объемом 1400 л).

* Профессиональная динамическая холодильная система шкафов POLAIR с металлическими дверьми состоит из следующих основных компонентов: компрессор от ведущих европейских производителей, медно-алюминиевая конденсаторная батарея, обдуваемая осевым вентилятором, медно-алюминиевая испарительная батарея, обдуваемая осевым вентилятором

Схема условных обозначений шкафов

CM 105-S

1	- тип оборудования, где: CM - шкаф среднетемпературный CB - шкаф низкотемпературный CC - шкаф комбинированный CV - шкаф универсальный	3	- типоразмер внутреннего объема, где: 05 - внутренний объем шкафа 500 литров 07 - внутренний объем шкафа 700 литров 10 - внутренний объем шкафа 1000 литров 14 - внутренний объем шкафа 1400 литров
2	- количество секций, где: 1 - шкаф односекционный 2 - шкаф двухсекционный	4	- серия шкафа, где: S - серия Standard G - серия Grande

Среднетемпературные

CM105-S, CM107-S



Модель	CM105-S	CM107-S
Диапазон рабочих температур, °C	0...+6	
Объем, л	500	700
Габаритные размеры, мм	697x620x2028	697x854x2028
Толщина стенки корпуса, мм	43	
Условия окружающей среды (t, °C, вл-сть, %)	до +40/до 80	
Тип охлаждения	динамический	
Хладагент	R134a	
Расположение агрегата	верхнее	
Терморегулятор	эл.блок	
Тип оттайки	автоматическая с системой испарения конденсата	
Клапан Шредера	+	
Система электропитания, В/Гц	230/50	
Потребляемая мощность, Вт, не более	350	
Расход электроэнергии за сутки, кВт/ч, не более	3,5	4
Тип полок	обычные	Gastronom GN 2/1
Допустимая нагрузка на полку, кг	40	
Размер полки, мм	595x455	530x650
Кол-во полок	4	
Подсветка	+	
Замок	+	

Логистическая информация: CM105-S



CM107-S



CM110-S, CM114-S

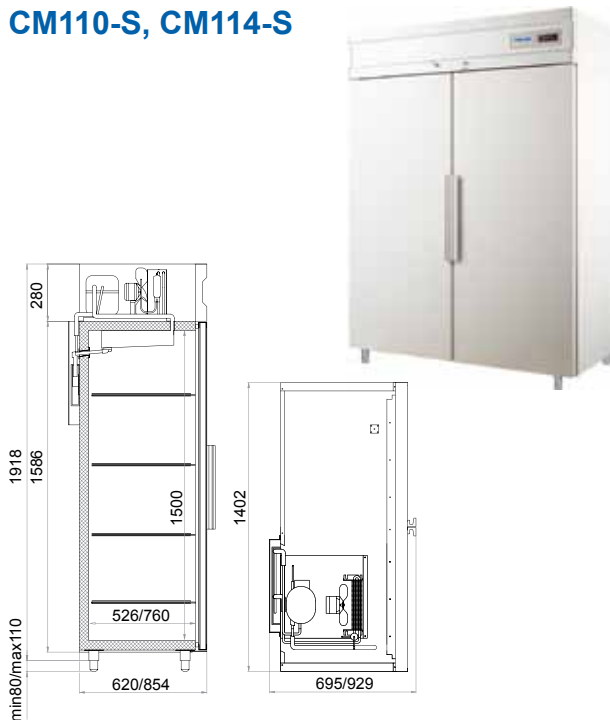

Модель	CM110-S	CM114-S
Диапазон рабочих температур, °C	0...+6	
Объем, л	1000	1400
Габаритные размеры, мм	1402x620x2028	1402x854x2028
Толщина стенки корпуса, мм	43	
Условия окружающей среды (t, °C, вл-сть, %)	до +40/до 80	
Тип охлаждения	динамический	
Хладагент	R134a	
Расположение агрегата	верхнее	
Терморегулятор	эл.блок	
Тип оттайки	автоматическая с системой испарения конденсата	
Клапан Шредера	+	
Система электропитания, В/Гц	230/50	
Потребляемая мощность, Вт, не более	350	550
Расход электроэнергии за сутки, кВт/ч, не более	5,5	6
Тип полок	обычные	Gastronom GN 2/1
Допустимая нагрузка на полку, кг	40	
Размер полки, мм	595x455	530x650
Кол-во полок	8	
Подсветка	+	
Замки	+	

Логистическая информация: CM110-S



CM114-S



ХОЛОДИЛЬНЫЕ ШКАФЫ С МЕТАЛЛИЧЕСКИМИ ДВЕРЬМИ POLAIR Standard

POLAIR
impianti professionali di refrigerazione

Низкотемпературные

Модель	CB105-S
Диапазон рабочих температур, °C	не выше -18
Объем, л	500
Габаритные размеры, мм	697x620x2028
Толщина стенки корпуса, мм	43
Условия окружающей среды (t, °C, /вл-сть, %)	до +40/до 80
Тип охлаждения	динамический
Хладагент	R404A
Расположение агрегата	верхнее
Терморегулятор	эл.блок
Тип оттайки	автоматическая, при помощи ТЭНов, с системой испарения конденсата
Клапан Шредера	+
Система электропитания, В/Гц	230/50
Потребляемая мощность, Вт, не более	550/400
Расход электроэнергии за сутки, кВт/ч, не более	12
ПЭН обогрева дверного проема	+
ПЭН обогрева трубки слива конденсата	+
Тип полок	обычные
Допустимая нагрузка на полку, кг	40
Размер полки, мм	595x455
Кол-во полок	4
Подсветка	+
Замок	+



CB105-S

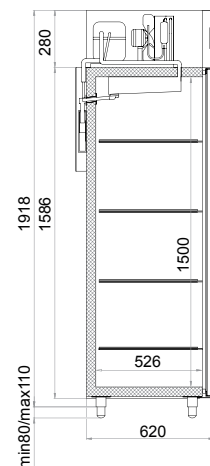
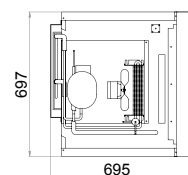

Логистическая информация: CB105-S



Модель	CB107-S
Диапазон рабочих температур, °C	не выше -18
Объем, л	700
Габаритные размеры, мм	735x884x2064
Толщина стенки корпуса, мм	61
Условия окружающей среды (t, °C, /вл-сть, %)	до +40/до 80
Тип охлаждения	динамический
Хладагент	R404A
Расположение агрегата	верхнее
Терморегулятор	эл.блок
Тип оттайки	автоматическая, при помощи ТЭНов, с системой испарения конденсата
Клапан Шредера	+
Система электропитания, В/Гц	230/50
Потребляемая мощность, Вт, не более	550/400
Расход электроэнергии за сутки, кВт/ч, не более	12
ПЭН обогрева дверного проема	+
ПЭН обогрева трубки слива конденсата	+
Компенсационный клапан с ПЭНом обогрева	+
Тип полок	Gastronorm GN 2/1
Допустимая нагрузка на полку, кг	40
Размер полки, мм	530x650
Кол-во полок	4
Подсветка	+
Замок	+



CB107-S

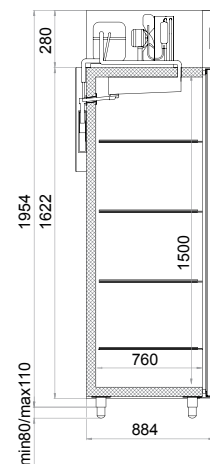
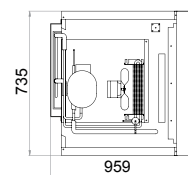

Логистическая информация: CB107-S



Низкотемпературный

CB114-S

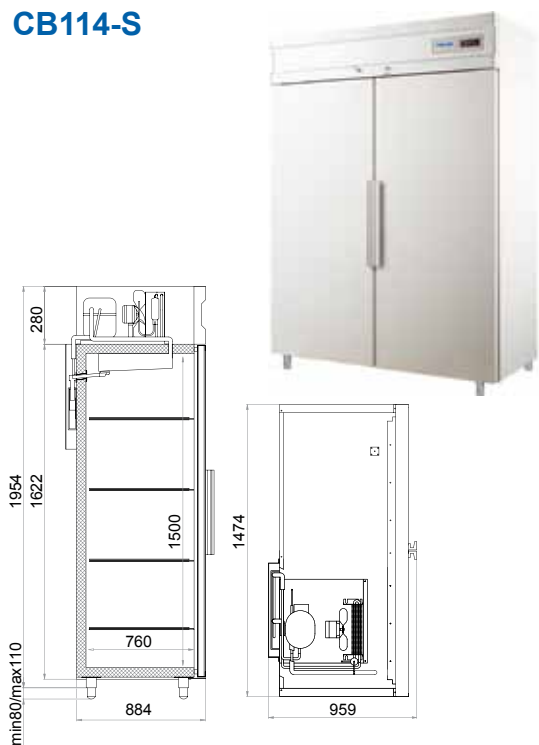

Модель	CB114-S
Диапазон рабочих температур, °C	не выше -18
Объем, л	1400
Габаритные размеры, мм	1474x884x2064
Толщина стенки корпуса, мм	61
Условия окружающей среды (t, °C, /вл-сть, %)	до +40/до 80
Тип охлаждения	динамический
Хладагент	R404A
Расположение агрегата	верхнее
Терморегулятор	эл.блок
Тип оттайки	автоматическая, при помощи ТЭНов, с системой испарения конденсата
Клапан Шредера	+
Система электропитания, В/Гц	230/50
Потребляемая мощность, Вт, не более	800/1200
Расход электроэнергии за сутки, кВт/ч, не более	20,5
ПЭН обогрева дверного проема	+
ПЭН обогрева трубки слива конденсата	+
Компенсационный клапан с ПЭНом обогрева	+
ТЭН поддона воздухоохладителя	+
Тип полок	Gastronorm GN 2/1
Допустимая нагрузка на полку, кг	40
Размер полки, мм	530x650
Кол-во полок	8
Подсветка	+
Замки	+

Логистическая информация: CB114-S



Комбинированный

CC214-S

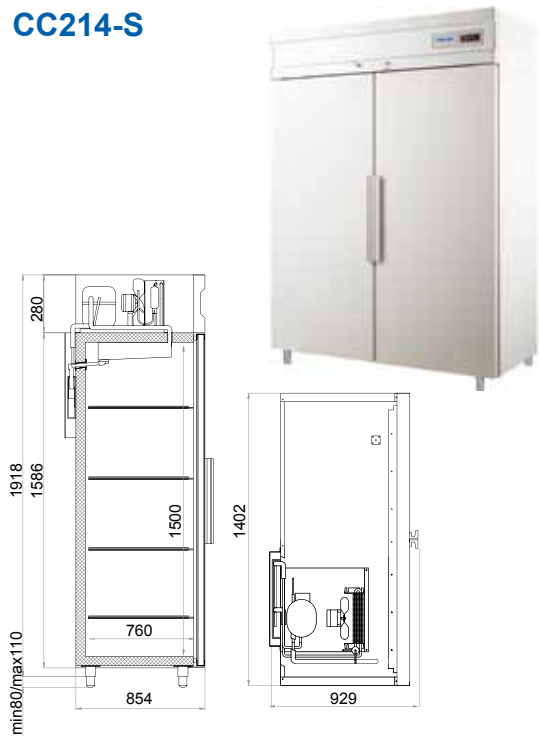

Модель	CC214-S
Диапазон рабочих температур, °C	0...+6 / не выше -18
Объем, л	700 + 700
Габаритные размеры, мм	1402x854x2028
Толщина стенки корпуса, мм	43
Условия окружающей среды (t, °C, /вл-сть, %)	до +40/до 80
Тип охлаждения	динамический
Хладагент	R134a + R404A
Расположение агрегатов	верхнее
Терморегуляторы	эл.блоки
Тип оттайки	автоматическая, при помощи ТЭНов*, с системой испарения конденсата
Клапан Шредера	+
Система электропитания, В/Гц	230/50
Потребляемая мощность, Вт, не более	900
Расход электроэнергии за сутки, кВт/ч, не более	14,5
ПЭН обогрева дверного проема*	+
ПЭН обогрева трубки слива конденсата*	+
Компенсационный клапан с ПЭНом обогрева*	+
Тип полок	Gastronorm GN 2/1
Допустимая нагрузка на полку, кг	40
Размер полки, мм	530x650
Кол-во полок	8
Подсветка	+
Замки	+

Логистическая информация: CC214-S



* в низкотемпературном отделении

ХОЛОДИЛЬНЫЕ ШКАФЫ С МЕТАЛЛИЧЕСКИМИ ДВЕРЬМИ POLAIR Standard

POLAIR
impianti professionali di refrigerazione

Универсальные

Модель	CV105-S	CV107-S
Диапазон рабочих температур, °C		-5...+5
Объем, л	500	700
Габаритные размеры, мм	697x620x2028	697x854x2028
Толщина стенки корпуса, мм		43
Условия окружающей среды (t, °C, /вл-сть, %)		до +40/до 80
Тип охлаждения		динамический
Хладагент		R134a
Расположение агрегата		верхнее
Терморегулятор		эл.блок
Тип оттайки	автоматическая с системой испарения конденсата	
Клапан Шредера		+
Система электропитания, В/Гц		230/50
Потребляемая мощность, Вт, не более		400
Расход электроэнергии за сутки, кВт/ч, не более	4	4,5
Тип полок	обычные	Gastronorm GN 2/1
Допустимая нагрузка на полку, кг		40
Размер полки, мм	595x455	530x650
Кол-во полок		4
Подсветка		+
Замок		+



CV105-S, CV107-S

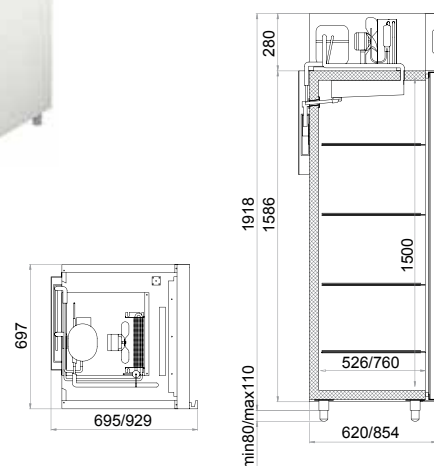

Логистическая информация: CV105-S CV107-S

Модель	CV110-S	CV114-S
Диапазон рабочих температур, °C		-5...+5
Объем, л	1000	1400
Габаритные размеры, мм	1402x620x2028	1402x854x2028
Толщина стенки корпуса, мм		43
Условия окружающей среды (t, °C, /вл-сть, %)		до +40/до 80
Тип охлаждения		динамический
Хладагент		R134a
Расположение агрегата		верхнее
Терморегулятор		эл.блок
Тип оттайки	автоматическая с системой испарения конденсата	
Клапан Шредера		+
Система электропитания, В/Гц		230/50
Потребляемая мощность, Вт, не более	430	630
Расход электроэнергии за сутки, кВт/ч, не более	6	6,5
Тип полок	обычные	Gastronorm GN 2/1
Допустимая нагрузка на полку, кг		40
Размер полки, мм	595x455	530x650
Кол-во полок		8
Подсветка		+
Замки		+



CV110-S, CV114-S

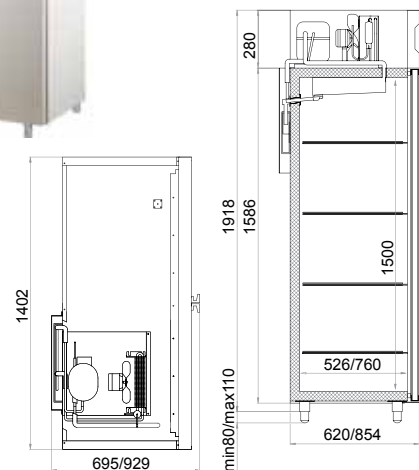

Логистическая информация: CV110-S CV114-S

Среднетемпературные

CM105-G, CM107-G

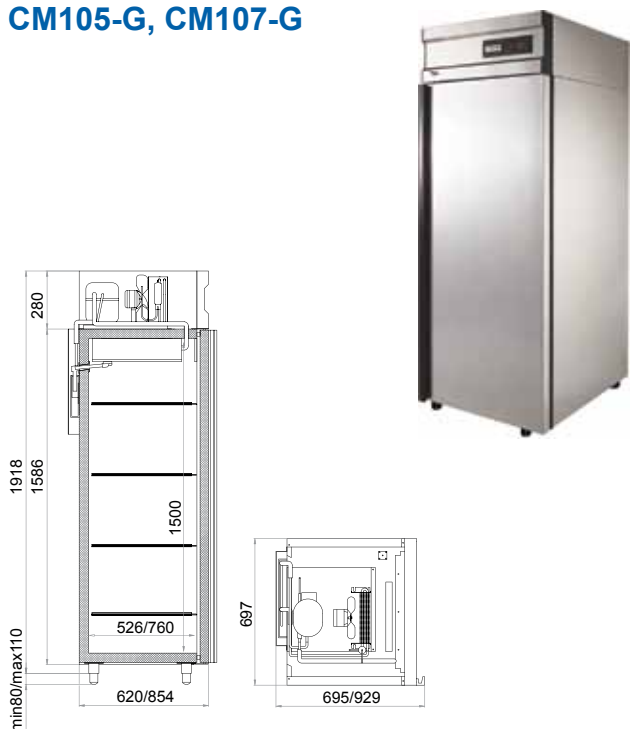

Модель	CM105-G	CM107-G
Материал обшивок корпуса снаружи (за исключением задней стенки) и изнутри	нерж сталь AISI 304	
Диапазон рабочих температур, °C	0...+6	
Объем, л	500	700
Габаритные размеры, мм	697x620x2028	697x854x2028
Толщина стенки корпуса, мм	43	
Условия окружающей среды (t, °C/вл-сть, %)	до +40/до 80	
Тип охлаждения	динамический	
Хладагент	R134a	
Расположение агрегата	верхнее	
Терморегулятор	эл.блок	
Тип оттайки	автоматическая с системой испарения конденсата	
Клапан Шредера	+	
Система электропитания, В/Гц	230/50	
Потребляемая мощность, Вт, не более	350	
Расход электроэнергии за сутки, кВт/ч, не более	3,5	4
Тип полок	обычные	Gastronorm GN 2/1
Допустимая нагрузка на полку, кг	40	
Размер полки, мм	595x455	530x650
Кол-во полок	4	
Подсветка	+	
Замок	+	

Логистическая информация: CM105-G CM107-G

CM110-G, CM114-G

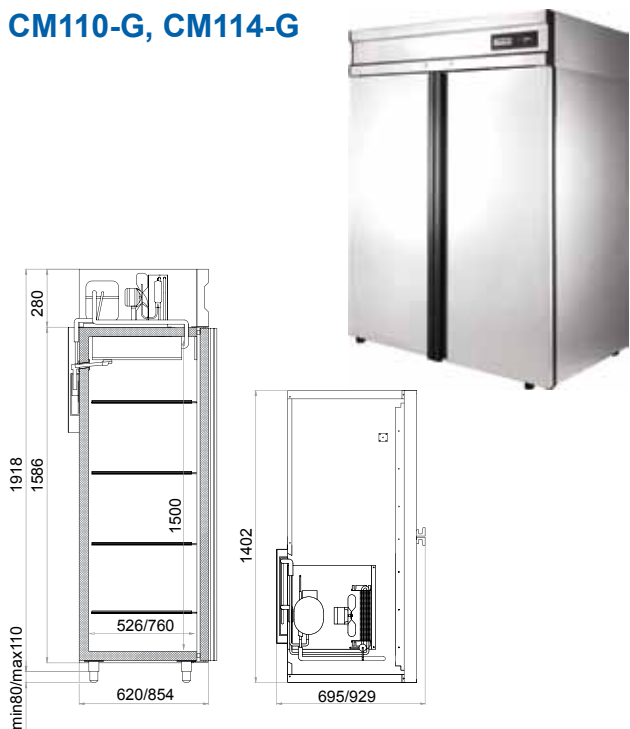

Модель	CM110-G	CM114-G
Материал обшивок корпуса снаружи (за исключением задней стенки) и изнутри	нерж сталь AISI 304	
Диапазон рабочих температур, °C	0...+6	
Объем, л	1000	1400
Габаритные размеры, мм	1402x620x2028	1402x854x2028
Толщина стенки корпуса, мм	43	
Условия окружающей среды (t, °C/вл-сть, %)	до +40/до 80	
Тип охлаждения	динамический	
Хладагент	R134a	
Расположение агрегата	верхнее	
Терморегулятор	эл.блок	
Тип оттайки	автоматическая с системой испарения конденсата	
Клапан Шредера	+	
Система электропитания, В/Гц	230/50	
Потребляемая мощность, Вт, не более	350	550
Расход электроэнергии за сутки, кВт/ч, не более	5,5	6
Тип полок	обычные	Gastronorm GN 2/1
Допустимая нагрузка на полку, кг	40	
Размер полки, мм	595x455	530x650
Кол-во полок	8	
Подсветка	+	
Замки	+	

Логистическая информация: CM110-G CM114-G

ХОЛОДИЛЬНЫЕ ШКАФЫ С МЕТАЛЛИЧЕСКИМИ ДВЕРЬМИ POLAIR Grande (AISI 304)

POLAIR
impianti professionali di refrigerazione

Низкотемпературные

Модель	CB107-G
Материал обшивок корпуса снаружи (за исключением задней стенки) и изнутри	нерж сталь AISI 304
Диапазон рабочих температур, °C	не выше -18
Объем, л	700
Габаритные размеры, мм	735x884x2064
Толщина стенки корпуса, мм	61
Условия окружающей среды (t, °C/вл-сть, %)	до +40/до 80
Тип охлаждения	динамический
Хладагент	R404A
Расположение агрегата	верхнее
Терморегулятор	эл.блок
Тип оттайки	автоматическая, при помощи ТЭНов, с системой испарения конденсата
Клапан Шредера	+
Система электропитания, В/Гц	230/50
Потребляемая мощность, Вт, не более	550/400
Расход электроэнергии за сутки, кВт/ч, не более	12
ПЭН обогрева дверного проема	+
ПЭН обогрева трубки слива конденсата	+
Компенсационный клапан с ПЭНом обогрева	+
Тип полок	Gastronorm GN 2/1
Допустимая нагрузка на полку, кг	40
Размер полки, мм	530x650
Кол-во полок	4
Подсветка	+
Замок	+



CB107-G

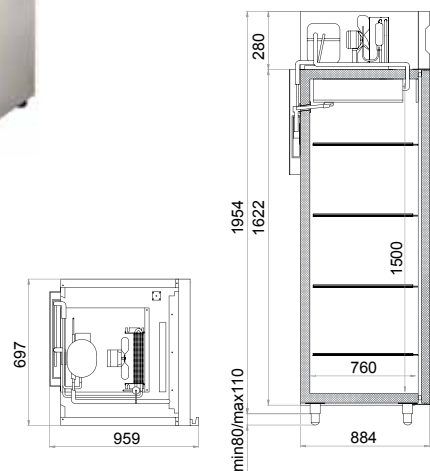

Логистическая информация: CB107-G



Модель	CB114-G
Материал обшивок корпуса снаружи (за исключением задней стенки) и изнутри	нерж сталь AISI 304
Диапазон рабочих температур, °C	не выше -18
Объем, л	1400
Габаритные размеры, мм	1474x884x2064
Толщина стенки корпуса, мм	61
Условия окружающей среды (t, °C/вл-сть, %)	до +40/до 80
Тип охлаждения	динамический
Хладагент	R404A
Расположение агрегата	верхнее
Терморегулятор	эл.блок
Тип оттайки	автоматическая, при помощи ТЭНов, с системой испарения конденсата
Клапан Шредера	+
Система электропитания, В/Гц	230/50
Потребляемая мощность, Вт, не более	800/1200
Расход электроэнергии за сутки, кВт/ч, не более	20,5
ПЭН обогрева дверного проема	+
ПЭН обогрева трубки слива конденсата	+
Компенсационный клапан с ПЭНом обогрева	+
ТЭН поддона воздухоохладителя	+
Тип полок	Gastronorm GN 2/1
Допустимая нагрузка на полку, кг	40
Размер полки, мм	530x650
Кол-во полок	8
Подсветка	+
Замки	+



CB114-G

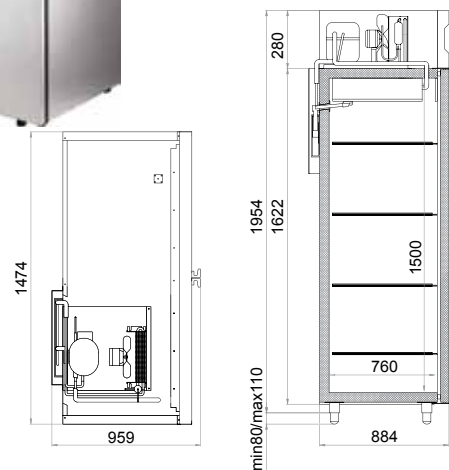

Логистическая информация: CB114-G



Универсальные

CV105-G, CV107-G

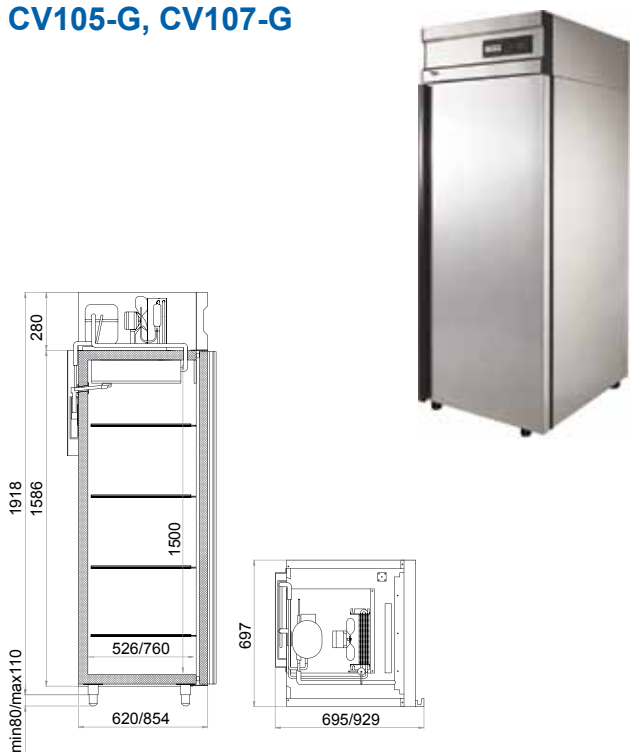

Модель	CV105-G	CV107-G
Материал обшивок корпуса снаружи (за исключением задней стенки) и изнутри	нерж сталь AISI 304	
Диапазон рабочих температур, °C	-5...+5	
Объем, л	500	700
Габаритные размеры, мм	697x620x2028	697x854x2028
Толщина стенки корпуса, мм	43	
Условия окружающей среды (t,°C,/вл-сть, %)	до +40/до 80	
Тип охлаждения	динамический	
Хладагент	R134a	
Расположение агрегата	верхнее	
Терморегулятор	эл.блок	
Тип оттайки	автоматическая с системой испарения конденсата	
Клапан Шредера	+	
Система электропитания, В/Гц	230/50	
Потребляемая мощность, Вт, не более	400	
Расход электроэнергии за сутки, кВт/ч, не более	4	4,5
Тип полок	обычные	Gastronom GN 2/1
Допустимая нагрузка на полку, кг	40	
Размер полки, мм	595x455	530x650
Кол-во полок	4	
Подсветка	+	
Замок	+	

Логистическая информация: CV105-G CV107-G

CV110-G, CV114-G

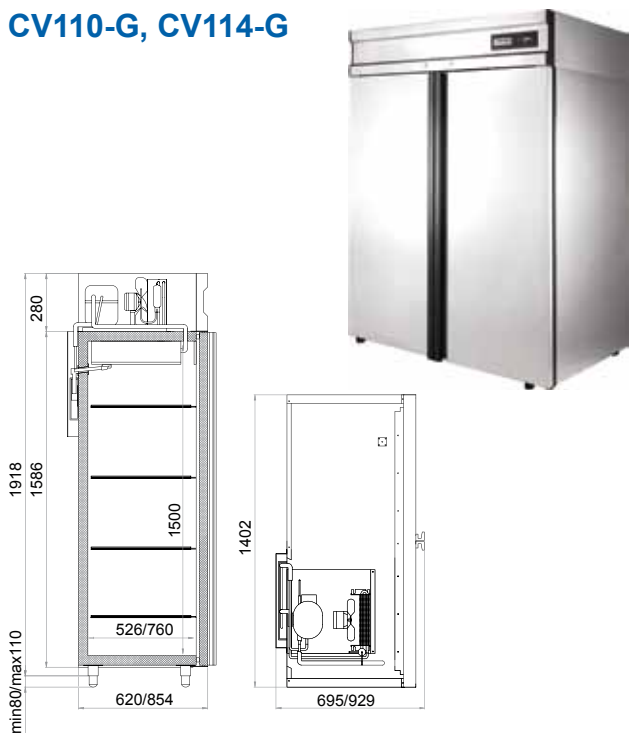

Модель	CV110-G	CV114-G
Материал обшивок корпуса снаружи (за исключением задней стенки) и изнутри	нерж сталь AISI 304	
Диапазон рабочих температур, °C	-5...+5	
Объем, л	1000	1400
Габаритные размеры, мм	1402x620x2028	1402x854x2028
Толщина стенки корпуса, мм	43	
Условия окружающей среды (t,°C,/вл-сть, %)	до +40/до 80	
Тип охлаждения	динамический	
Хладагент	R134a	
Расположение агрегата	верхнее	
Терморегулятор	эл.блок	
Тип оттайки	автоматическая с системой испарения конденсата	
Клапан Шредера	+	
Система электропитания, В/Гц	230/50	
Потребляемая мощность, Вт, не более	630	630
Расход электроэнергии за сутки, кВт/ч, не более	6	6,5
Тип полок	обычные	Gastronom GN 2/1
Допустимая нагрузка на полку, кг	40	
Размер полки, мм	595x455	530x650
Кол-во полок	8	
Подсветка	+	
Замки	+	

Логистическая информация: CV110-G CV114-G

ХОЛОДИЛЬНЫЕ ШКАФЫ СО СТЕКЛЯННЫМИ ДВЕРЬМИ POLAIR Standard и POLAIR Grande

POLAIR
impianti professionali di refrigerazione

Холодильные шкафы со стеклянными дверьми POLAIR Standard и POLAIR Grande надежны, вместительны, функциональны, имеют современный европейский внешний вид. Фокусируют внимание на товаре, создают оптимальные условия для его экспозиции и хранения.

Расчитаны на работу при температуре окружающей среды до +32°C и относительной влажности воздуха до 60%.

Обшивки шкафов со стеклянными дверьми POLAIR Standard выполнены из стали с полимерным покрытием – снаружи и изнутри, что:

- гарантирует механическую прочность шкафов;
- привлекает внешний вид;
- долговечность использования и удобство в уходе.

Обшивки шкафов со стеклянными дверьми POLAIR Grande выполнены из нержавеющей стали AISI 304 – снаружи и изнутри, что:

- подчеркивает премиальность предприятия торговли или общепита;
- позволяет использовать шкафы в помещениях со строгими гигиеническими требованиями;
- обеспечивает их долговечность;
- поддерживает стилистическое единство с другим оборудованием из нержавеющей стали.

Холодильные шкафы POLAIR Standard и POLAIR Grande

- надежно сохраняют температурный режим и эффективно охлаждают продукты;
- имеют цельнозалитые пенополиуретаном корпуса без щелей и стыков, гарантирующие надежную термоизоляцию охлаждаемого пространства, механическую прочность и долговечность шкафов;
- оснащены профессиональной динамической холодильной системой (с медно-алюминиевыми батареями конденсатора и испарителя и мощными осевыми вентиляторами), обеспечивающей эффективное и равномерное охлаждение продуктов на всех полках шкафов.

Шкафы имеют высокие экспозиционные свойства благодаря:

- конструкции корпуса, обеспечивающей отличный обзор и большой объем хранения товара (по фронту в один ряд помещаются 8 бутылок объемом 0,5 л в однодверных, и 16 – в двухдверных шкафах);
- продуманной конструкции дверей со стеклопакетами;
- вертикальной внутренней подсветке, обеспечивающей равномерное освещение продуктов и напитков на всех полках шкафов;
- декоративной информационной панели – канале с подсветкой, привлекающей внимание к товару;
- вместительным и надежным полкам (выдерживают распределенную нагрузку до 40 кг).

Шкафы удобны в эксплуатации:

- двери открываются более чем на 180°, имеют фиксатор положения и закрываются автоматически;
- оснащены надежным заменяемым уплотнителем с магнитной вставкой;
- направление открывания дверей можно изменить;
- электронный блок управления с жидкокристаллическим дисплеем позволяет задавать, контролировать и корректировать параметры работы шкафа, управлять настройками и диагностировать холодильную систему;
- шкафы оснащены системой автоматической оттайки, вода испаряется из ванночки слива;
- имеют удобный доступ к агрегату для сервисного обслуживания;
- укомплектованы клапаном Шредера.

Схема условных обозначений шкафов

DM110Sd-S

1 2 3 4 5

1

- тип оборудования, где:
DM - шкаф среднетемпературный
DP - шкаф для пресервов

2

- количество секций, где:
1 - шкаф односекционный
2 - шкаф двухсекционный

3

- типоразмер внутреннего объема, где:
05 - внутренний объем шкафа 500 литров
07 - внутренний объем шкафа 700 литров
10 - внутренний объем шкафа 1000 литров
14 - внутренний объем шкафа 1400 литров

4

- тип дверей, где Sd - раздвижные двери

5

- серия шкафа, где:
S - серия Standard
G - серия Grande

С распашными дверьми

DM105-S, DM107-S

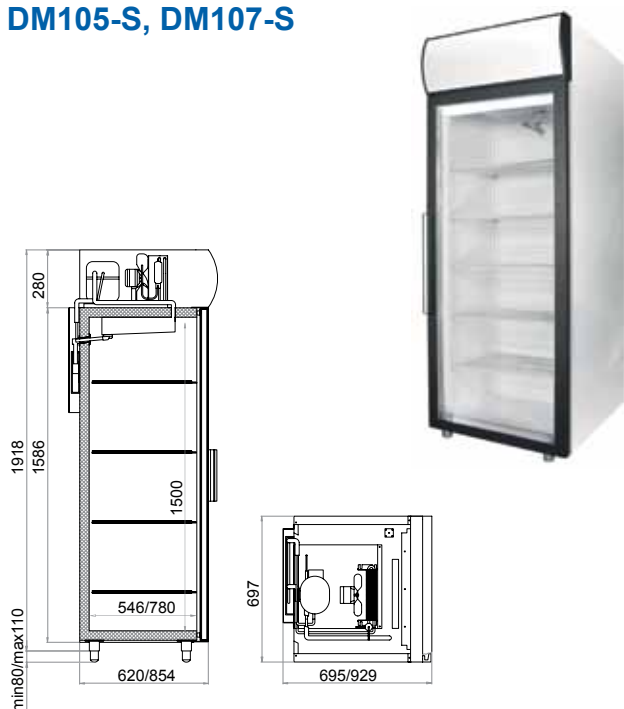

Модель	DM105-S	DM107-S
Диапазон рабочих температур, °C	+1...+10	
Объем, л	500	700
Габаритные размеры, мм	697x620x2028	697x854x2028
Толщина стенки корпуса, мм	43	
Условия окружающей среды (t, °C./вл-сть, %)	до +32/до 60	
Тип охлаждения	динамический	
Хладагент	R134a	
Расположение агрегата	верхнее	
Терморегулятор	эл.блок	
Тип оттайки	автоматическая с системой испарения конденсата	
Клапан Шредера	+	
Система электропитания, В/Гц	230/50	
Потребляемая мощность, Вт, не более	350	400
Расход электроэнергии за сутки, кВт/ч, не более	4	5,5
Допустимая нагрузка на полку, кг	40	
Размер полки, мм	595x455	530x650
Кол-во полок	4	
Шаг установки полок, мм	12,5	60
Подсветка	вертикальная	
Канале с подсветкой	+	
Замок	опция	
Кол-во бутылок 0,5л по ширине 1 полки (Facing), шт	8	
Кол-во бутылок 0,5л по глубине 1 полки, шт	7	9



Логистическая информация:

DM105-S



790x
744x
2055

DM107-S



790x
988x
2055

С раздвижными дверьми-купе

DM110Sd-S, DM114Sd-S

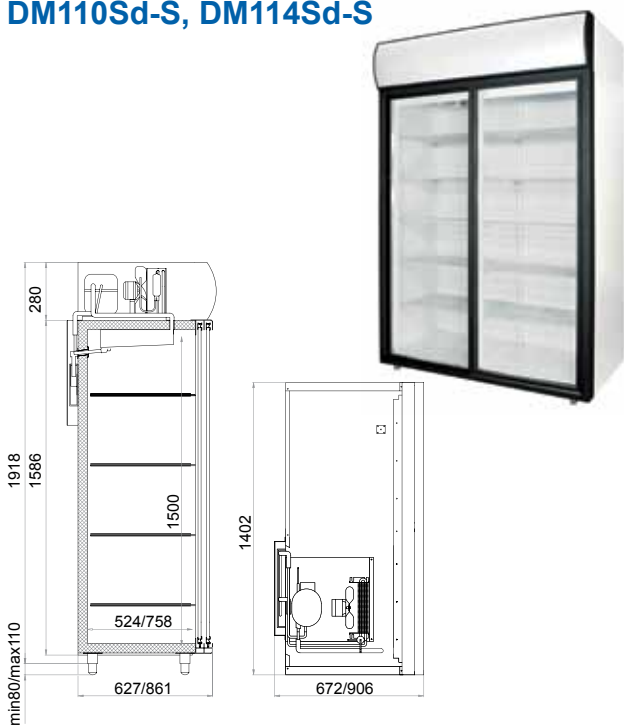

Модель	DM110Sd-S	DM114Sd-S
Диапазон рабочих температур, °C	+1...+10	
Объем, л	1000	1400
Габаритные размеры, мм	1402x627x2028	1402x861x2028
Толщина стенки корпуса, мм	43	
Условия окружающей среды (t, °C./вл-сть, %)	до +32/до 60	
Тип охлаждения	динамический	
Хладагент	R134a	
Расположение агрегата	верхнее	
Терморегулятор	эл.блок	
Тип оттайки	автоматическая с системой испарения конденсата	
Клапан Шредера	+	
Система электропитания, В/Гц	230/50	
Потребляемая мощность, Вт, не более	550	600
Расход электроэнергии за сутки, кВт/ч, не более	7	8
Допустимая нагрузка на полку, кг	40	
Размер полки, мм	595x455	530x650
Кол-во полок	8	
Шаг установки полок, мм	12,5	60
Подсветка	вертикальная	
Канале с подсветкой	+	
Кол-во бутылок 0,5л по ширине 1 полки (Facing), шт	16	
Кол-во бутылок 0,5л по глубине 1 полки, шт	14	18



Логистическая информация:

DM110Sd-S



1490x
744x
2100

DM114Sd-S



1490x
988x
2100

ХОЛОДИЛЬНЫЕ ШКАФЫ СО СТЕКЛЯННЫМИ ДВЕРЬМИ POLAIR Standard

POLAIR
impianti professionali di refrigerazione

Холодильный шкаф со стеклянной дверью POLAIR Standard для икры и пресервов

Холодильный шкаф DP107-S специально разработан для демонстрации и продажи икры, рыбных деликатесов и пресервов с учетом всех требований к условиям хранения и экспозиции этих деликатесных продуктов:



- шкафы надежно поддерживают температурный режим от -8°C до 0°C;
- в качестве терморегулятора применен электронный блок управления с жидкокристаллическим дисплеем, позволяющий точно задавать, поддерживать и контролировать рабочую температуру и управлять настройками;
- шкафы оснащены механическим замком для обеспечения сохранности дорогостоящих продуктов;
- вертикальная внутренняя подсветка равномерно освещает продукты на всех полках шкафа и акцентирует внимание на товаре;
- верхняя информационная панель (канале) привлекает внимание покупателей;
- дверь закрывается автоматически и плотно прилегает к корпусу благодаря уплотнителю с магнитной вставкой;
- ножки регулируются по высоте.

Модель	DP107-S
Диапазон рабочих температур, °C	-8...0
Объем, л	700
Габаритные размеры, мм	697x854x2028
Толщина стенки корпуса, мм	43
Условия окружающей среды (t, °C./вл-сть, %)	до +32/до 60
Тип охлаждения	динамический
Хладагент	R404A
Расположение агрегата	верхнее
Терморегулятор	эл.блок
Тип оттайки	автоматическая, при помощи ТЭНов, с системой испарения конденсата
Клапан Шредера	+
Система электропитания, В/Гц	230/50
Потребляемая мощность, Вт, не более	550
Расход электроэнергии за сутки, кВт/ч, не более	10
ПЭН обогрева двери	+
ПЭН обогрева трубки слива конденсата	+
Допустимая нагрузка на полку, кг	40
Размер полки, мм	530x650
Кол-во полок	4
Шаг установки полок, мм	60
Подсветка	вертикальная
Канале с подсветкой	+
Замок	+



DP107-S

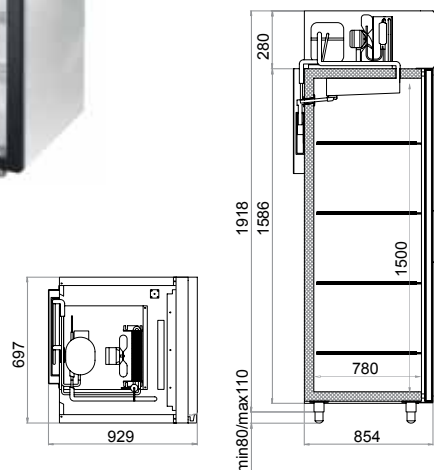

Логистическая информация: DP107-S



790x
988x
2055

DM105-G, DM107-G



Модель	DM105-G	DM107-G
Материал обшивок корпуса (снаружи и изнутри)	нерж сталь AISI 304	
Диапазон рабочих температур, °C	+1...+10	
Объем, л	500	700
Габаритные размеры, мм	697x620x2028	697x854x2028
Толщина стенки корпуса, мм	43	
Условия окружающей среды (t, °C/вл-сть, %)	до +32/до 60	
Тип охлаждения	динамический	
Хладагент	R134a	
Расположение агрегата	верхнее	
Терморегулятор	эл.блок	
Тип оттайки	автоматическая с системой испарения конденсата	
Клапан Шредера	+	
Система электропитания, В/Гц	230/50	
Потребляемая мощность, Вт, не более	350	400
Расход электроэнергии за сутки, кВт/ч, не более	4	5,5
Допустимая нагрузка на полку, кг	40	
Размер полки, мм	595x455	530x650
Кол-во полок	4	
Шаг установки полок, мм	12,5	60
Подсветка	вертикальная	
Канале с подсветкой	+	
Замок	опция	
Кол-во бутылок 0,5 л по ширине 1 полки (Facing), шт	8	
Кол-во бутылок 0,5 л по глубине 1 полки, шт	7	9

Логистическая информация: DM105-G DM107-G

**Дополнительные опции и аксессуары для шкафов
POLAIR Standard и POLAIR Grande со стеклянными дверьми:**

- брендирование боковых панелей, канале и дверей (нанесение рисунков, надписей и логотипов);
- окраска корпусов шкафов в любой цвет по выбору покупателя;
- механический замок (кроме DP107-S);
- электромеханический замок с пультом дистанционного управления;
- дополнительные полки;
- усиленные полки (максимальная нагрузка на полку до 60 кг);
- ценовые рейки (для усиленных полок).



ХОЛОДИЛЬНЫЕ ШКАФЫ СО СТЕКЛЯННЫМИ ДВЕРЬМИ POLAIR Eco

POLAIR
impianti professionali di refrigerazione

Холодильные шкафы со стеклянными дверьми POLAIR Eco разработаны и производятся по европейским технологиям на территории Евросоюза.

Расчитаны на работу при температуре окружающей среды до +32°C и относительной влажности воздуха до 60%.

Шкафы POLAIR Eco соответствуют самым жестким стандартам РФ и ЕС и полностью отвечают потребностям покупателей благодаря:

- высокому качеству;
- технологичности;
- доступной цене;
- экономичности;
- современному дизайну;
- удобству эксплуатации.

Высокие качество, надежность и технологичность:

- при изготовлении шкафов применяются до 90% комплектующих европейских производителей;
- продукция тестируется на всех этапах изготовления;
- холодильные шкафы POLAIR Eco имеют цельнозаливные пенополиуретаном корпуса, обеспечивающие их надежную термоизоляцию и механическую прочность;
- производство шкафов сертифицировано в соответствии с ISO 9001.

Отменные экспозиционные свойства:

- конструкция дверей шкафов POLAIR Eco обеспечивает демонстрацию товара по всей высоте и ширине шкафов;
- эффективная подсветка улучшает восприятие товара;
- подсветка осуществляется светодиодными лампами (кроме DM148-Eco);
- съемная световая панель «канапе» – для привлечения внимания к товару – дополнительная опция, разработанная по самым передовым технологиям (для DM148с-Eco).

Удобство в эксплуатации:

- шкафы POLAIR Eco оснащены системой автоматической оттайки с испарением конденсата из ванночки слива;
- механический термостат позволяет регулировать температуру внутри шкафа;
- внешние обшивки шкафов изготовлены из оцинкованной стали с полимерным покрытием;
- внутренние – из практичного, гигиеничного и экологичного полистирола;
- шкафы установлены на 2 регулируемые по высоте ножки и 2 колеса для удобства перемещения.

Экологичность:

- сертификат ISO 14001:2004 подтверждает, что составные части шкафов POLAIR Eco не наносят вреда окружающей среде, 97% деталей пригодны для переработки;
- шкафы экономичны с точки зрения энергопотребления;
- в качестве хладагента применяется природный углеводород изобутан (R600a);
- для вспенивания пенополиуретана используется экологичный циклопентан.

Схема условных обозначений шкафов



DM135-Eco, DM135/2-Eco



Модель	DM135-Eco	DM135/2-Eco
Диапазон рабочих температур, °C	0...+10°	
Объем, л	350	
Габаритные размеры, мм	600x600x1730	
Условия окружающей среды (t,°C./вл-сть, %)	до +32/до 60	
Тип охлаждения	динамический	
Хладагент	R600a	
Расположение агрегата	внизу шкафа	
Тип терморегулятора	термостат	
Тип оттайки	автоматическая с системой испарения конденсата	
Система электропитания, В/Гц	230/50	
Потребляемая мощность, Вт, не более	230	
Расход электроэнергии за сутки, кВт/ч, не более	2,1	
Допустимая нагрузка на полку, кг	50	
Размер полки, мм	520 x 351	
Кол-во полок	4	
Шаг установки полок, мм	100	
Подсветка	горизонтальная	
Тип ламп	LED	
Замок	опция	
Кол-во бутылок 0,5 л по ширине 1 полки (Facing), шт	7	
Кол-во бутылок 0,5 л по глубине 1 полки, шт	6	

Логистическая информация: DM135-Eco

DM135/2-Eco

DM129-Eco



Модель	DM129-Eco
Диапазон рабочих температур, °C	0...+10°
Объем, л	290
Габаритные размеры, мм	600x600x1450
Условия окружающей среды (t,°C./вл-сть, %)	до +32/до 60
Тип охлаждения	динамический
Хладагент	R600a
Расположение агрегата	внизу шкафа
Тип терморегулятора	термостат
Тип оттайки	автоматическая с системой испарения конденсата
Система электропитания, В/Гц	230/50
Потребляемая мощность, Вт, не более	200
Расход электроэнергии за сутки, кВт/ч, не более	2
Допустимая нагрузка на полку, кг	50
Размер полки, мм	520 x 356
Кол-во полок	4
Шаг установки полок, мм	50
Подсветка	горизонтальная
Тип ламп	LED
Замок	опция
Кол-во бутылок 0,5 л по ширине 1 полки (Facing), шт	7
Кол-во бутылок 0,5 л по глубине 1 полки, шт	6/5

Логистическая информация: DM129-Eco

ХОЛОДИЛЬНЫЕ ШКАФЫ СО СТЕКЛЯННЫМИ ДВЕРЬМИ POLAIR Eco

POLAIR
impianti professionali di refrigerazione

Модель	DM148-Eco
Диапазон рабочих температур, °C	+2...+14°
Объем, л	480
Габаритные размеры, мм	600x685x2025
Условия окружающей среды (t,°C,/вл-сть, %)	до +32/до 60
Тип охлаждения	динамический
Хладагент	R600a
Расположение агрегата	внизу шкафа
Тип терморегулятора	термостат
Тип оттайки	автоматическая с системой испарения конденсата
Система электропитания, В/Гц	230/50
Потребляемая мощность, Вт, не более	265
Расход электроэнергии за сутки, кВт/ч, не более	3,1
Допустимая нагрузка на полку, кг	50
Размер полки, мм	488 x 490
Кол-во полок	4
Шаг установки полок, мм	21,5
Подсветка	вертикальная
Канале с подсветкой	-
Замок	+
Кол-во бутылок 0,5 л по ширине 1 полки (Facing), шт	7
Кол-во бутылок 0,5 л по глубине 1 полки, шт	7

Логистическая информация: DM148-Eco



DM148-Eco

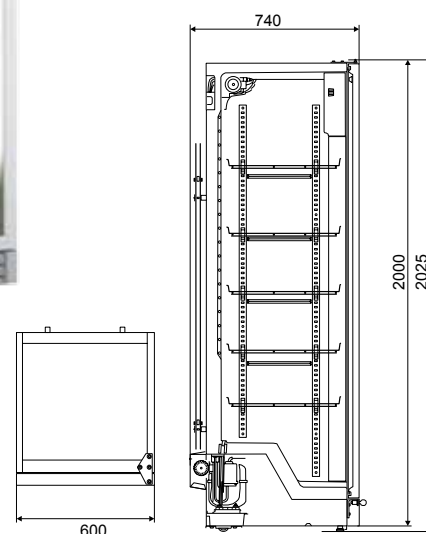

Модель	DM148c-Eco
Диапазон рабочих температур, °C	+2...+14°
Объем, л	480
Габаритные размеры, мм	600x685x2025
Условия окружающей среды (t,°C,/вл-сть, %)	до +32/до 60
Тип охлаждения	динамический
Хладагент	R600a
Расположение агрегата	внизу шкафа
Тип терморегулятора	термостат
Тип оттайки	автоматическая с системой испарения конденсата
Система электропитания, В/Гц	230/50
Потребляемая мощность, Вт, не более	265
Расход электроэнергии за сутки, кВт/ч, не более	3,4
Допустимая нагрузка на полку, кг	50
Размер полки, мм	488 x 490
Кол-во полок	4
Шаг установки полок, мм	21,5
Подсветка	вертикальная
Канале с подсветкой	+
Замок	+
Кол-во бутылок 0,5 л по ширине 1 полки (Facing), шт	7
Кол-во бутылок 0,5 л по глубине 1 полки, шт	7

Логистическая информация: DM148c-Eco



DM148c-Eco

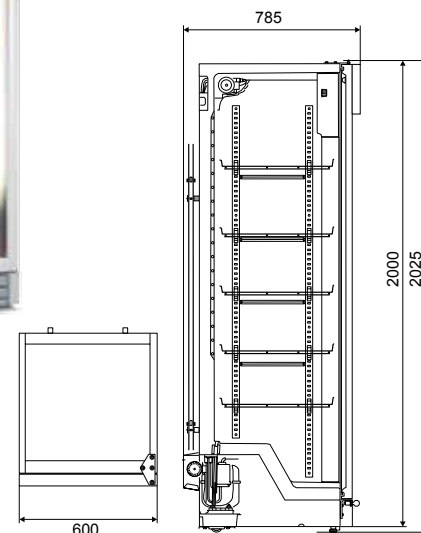

Холодильные шкафы POLAIR Eco для экспозиции и хранения вина.

Шкафы незаменимы в энотеках, ресторанах, барах, изысканных интерьерах продуктовых бутиков.

Холодильные шкафы DW135-S обеспечивают необходимые для хранения вина условия благодаря:

- наличие в одном охлаждаемом объеме 6 температурных зон для хранения различных сортов вина при температурах, оптимальных для каждого вида.
- В зависимости от изменения положения ручки термостата, можно задать следующие температурные режимы в зонах:

Положение терморегулятора (температура окружающей среды +25°C)

	1	2	3	4	5
1 зона, °C	12-14	12-14	12-14	10-12	8-10
2 зона, °C	10-12	10-12	9-11	8-10	6-8
3 зона, °C	8-10	8-10	8-10	6-8	4-6
4 зона, °C	8-10	8-10	8-8	4-6	4-6
5 зона, °C	8-10	8-10	4-6	2-4	2-4
6 зона, °C	8-8	6-8	4-6	2-4	1-3



● Температурные зоны

- угольному фильтру, который обеспечивает необходимую влажность воздуха (для хранения вина в бутылках идеально – от 50% до 80%) внутри шкафа и удаляет неприятные запахи;
- специальным полкам, изготовленным из натурального дуба, позволяющим разместить до 105 бутылок в шкафу и подчеркивающим премиальность экспонируемого товара и самого предприятия;
- освещению светодиодными лампами. Светодиодные лампы долговечны и устойчивы к смене температуры. Они потребляют на 80% меньше электроэнергии по сравнению с обычными лампами, не излучают ультрафиолетовые и инфракрасные лучи, кроме того, в них не содержится ртути;
- специальному покрытию стекла двери, защищающему содержимое шкафа от воздействия ультрафиолетовых лучей.



Модель	DW135-Eco
Диапазон рабочих температур, °C	+1...+14°
Объем, л	350
Габаритные размеры, мм	600x600x1730
Условия окружающей среды (t, °C, вл-сть, %)	до +32/до 60
Тип охлаждения	статический
Хладагент	R600a
Расположение агрегата	внизу шкафа
Тип терморегулятора	термостат
Тип оттайки	автоматическая с системой испарения конденсата
Система электропитания, В/Гц	230/50
Потребляемая мощность, Вт, не более	150
Расход электроэнергии за сутки, кВт/ч, не более	0,93
Материал полок	натуральный дуб
Допустимая нагрузка на полку, кг	50
Размер полки, мм	520 x 361
Кол-во полок	5+1
Шаг установки полок, мм	100
Подсветка	горизонтальная
Тип ламп	LED
Замок	+
Вместимость бутылок вина типа "Бордо", шт	105

Логистическая информация: DW135-Eco   

ХОЛОДИЛЬНЫЕ ШКАФЫ СО СТЕКЛЯННЫМИ ДВЕРЬМИ POLAIR Professionale

POLAIR
impianti professionali di refrigerazione

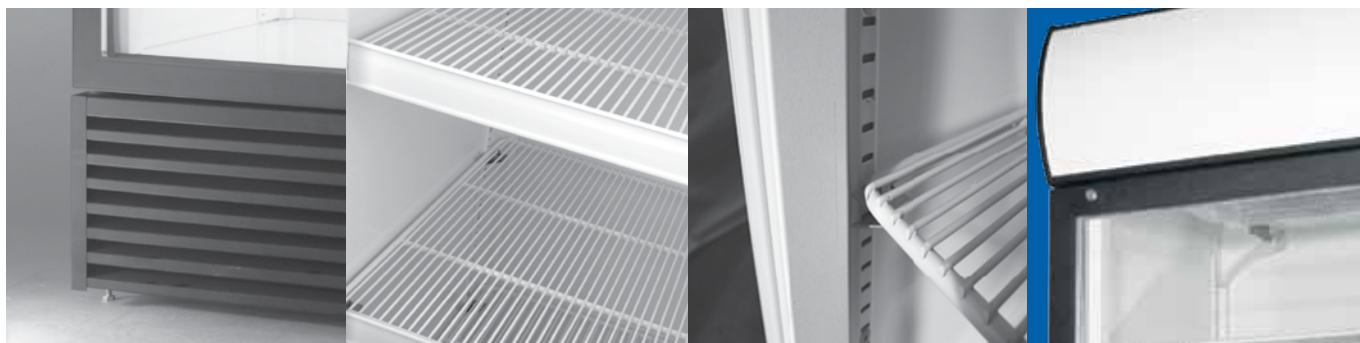

Холодильные шкафы POLAIR Professionale – высокотехнологичное оборудование, доступное в различных исполнениях с широким выбором опций и аксессуаров*.

Холодильные шкафы POLAIR Professionale рассчитаны на работу при температуре окружающей среды от +12°C до +40°C – в помещениях и на открытом воздухе.

При использовании опции «Зима-Лето» надежно работают на уличных площадках торговли и общепита при температуре от -30°C до +40°C.

Холодильные шкафы POLAIR Professionale оснащаются по выбору заказчика двумя видами высокоэффективных динамических систем охлаждения:

- традиционного типа;
- инновационной кассетной.

Агрегат размещен внизу шкафов, за съемной защитной панелью, установлен на направляющие и легко выдвигается для обслуживания.

В качестве хладагента применяются озонобезопасный R134a или экологичный R290 (пропан).

Терморегулятор предлагается на выбор в двух вариантах:

- механический термостат;
- энергосберегающие контроллеры с широким диапазоном функций и возможностей.

Цельнозаливной корпус из стали с полимерным покрытием (снаружи и изнутри) гарантирует:

- оптимальную термоизоляцию;
- жесткость и прочность конструкции;
- долговечность;
- устойчивость к механическим повреждениям.

Двери со стеклопакетами

- открываются более чем на 180°;
- разборные алюминиевые рамы удобны для замены стеклопакетов;
- двери оснащены эластичным уплотнителем из ПВХ с магнитной вставкой;
- имеют механизм автоматического закрывания с фиксатором положения.

Вертикальная внутренняя подсветка

- гарантирует равномерное освещение товара на всех полках шкафов;
- предлагается на выбор - люминесцентными или светодиодными лампами.

Верхняя информационная панель-канале с подсветкой – дополнительный способ привлечь внимание к представленным напиткам, сделать акцент на бренде, увеличить продажи.

Полки выдерживают распределенную нагрузку до 60 кг.
Устанавливаются с шагом 12,5 мм.

Изготовлены из оцинкованной проволоки с полимерным покрытием.

Шкафы оснащены 2 регулируемыми по высоте ножками и 2 колесиками для удобного перемещения.
По желанию покупателя возможна установка только ножек или только колес.

*Шкафы изготавливаются на заказ. Минимальная партия определяется индивидуально, но не может быть меньше 50 шт.

Доступные опции и аксессуары



Ценовые рейки.

Окраска корпуса в любой цвет по выбору заказчика.

Брендинг (персонализация) шкафов эко-пленкой с высококачественной печатью, устойчивой к воздействию атмосферных осадков, ультрафиолетовых лучей и пр.:

- боковых панелей;
- канале;
- дверей;
- ценовых реек.



«Зима-Лето» - возможность поддерживать положительные температуры внутри шкафа при отрицательных (до -30°C) – снаружи.

Механический замок.

Электромеханический замок с пультом дистанционного управления.



Антивандальный защитный экран – защита дверей и содержимого шкафов от несанкционированного доступа, повреждений и утрат при установке шкафов на улице. Крепится непосредственно на корпус шкафа при помощи специальных кронштейнов, комплектуется замками.

Антивандальный защитный комплекс (АВЗ) – защита дверей и содержимого шкафов при установке на открытых площадках торговли и общепита. Самонесущая конструкция повышенной прочности. Защищает не только двери и содержимое, но и предохраняет корпус самого шкафа. Запатентованная разработка специалистов «ПОЛАИР».



ХОЛОДИЛЬНЫЕ ШКАФЫ СО СТЕКЛЯННЫМИ ДВЕРЬМИ POLAIR Professionale

POLAIR
impianti professionali di refrigerazione

Модель	BC105	BC106
Диапазон рабочих температур, °C	0...+6,5/+1...+12	
Объем, л	500	600
Габаритные размеры, мм	697x657x2070	697x730x2070
Толщина стенки корпуса, мм	43	43
Условия окружающей среды (t, °C./вл-сть, %)	от -30* до +40/до 80	
Тип охлаждения	динамический	
Хладагент	R134a или R290	
Расположение агрегата	нижнее	
Терморегулятор	механический термостат или эл.блок	
Тип оттайки	автоматическая с системой испарения конденсата	
Система электропитания, В/Гц	230/50	
Потребляемая мощность, Вт, не более **	500	
Расход электроэнергии за сутки, кВт/ч, не более **	5	5,5
Допустимая нагрузка на полку, кг	60	
Размер полки, мм	595x455	595x536
Шаг установки полок, мм	12,5	
Подсветка	вертикальная	
Канале с подсветкой	+	
Кол-во бутылок 0,5 л по ширине 1 полки (Facing), шт	7	8
Кол-во бутылок 0,5 л по глубине 1 полки, шт	7	8
Вместимость бутылок 0,5 л, шт	280	320



BC105, BC106

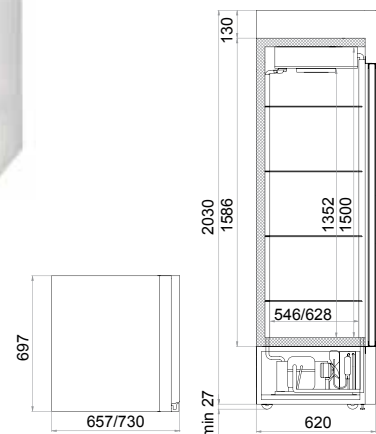

Логистическая информация: BC105 BC106

Модель	BC110Sd	BC112Sd
Диапазон рабочих температур, °C	0...+6,5/+1...+12	
Объем, л	1000	1200
Габаритные размеры, мм	1405x627x2060	1405x709x2060
Толщина стенки корпуса, мм	43	
Условия окружающей среды (t, °C./вл-сть, %)	от -30* до +40/до 80	
Тип охлаждения	динамический	
Хладагент	R134a или R290	
Расположение агрегата	нижнее	
Терморегулятор	механический термостат или эл.блок	
Тип оттайки	автоматическая с системой испарения конденсата	
Система электропитания, В/Гц	230/50	
Потребляемая мощность, Вт, не более **	850	
Расход электроэнергии за сутки, кВт/ч, не более **	6,5	7
Допустимая нагрузка на полку, кг	60	
Размер полки, мм	645x455	645x536
Шаг установки полок, мм	12,5	
Подсветка	вертикальная	
Канале с подсветкой	+	
Кол-во бутылок 0,5 л по ширине 1 полки (Facing), шт	18	18
Кол-во бутылок 0,5 л по глубине 1 полки, шт	7	8
Вместимость бутылок 0,5 л, шт	630	720



**BC110Sd,
BC112Sd**

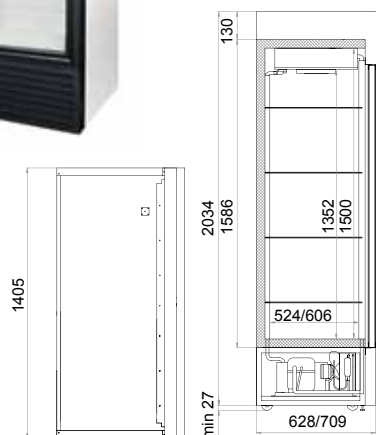

* При использовании опции «Зима-Лето»

** Значения характеристик зависят от состава холодильной системы и комплектации шкафов, которые определяются индивидуально

*** Вместимость в фуру шкафов в уличной комплектации с антивандальным защитным комплексом АВ3

Логистическая информация: BC110 BC112