

# КОСАТЕQ



Korean Catering  
Equipment Manufacturing  
Company Inc.



## ПЕЧЬ КОНВЕЙЕРНАЯ ДЛЯ ПИЦЦЫ

МОДЕЛИ: НХ1S, НХ2S

РУКОВОДСТВО ПО ЭКСПЛУАТАЦИИ



Изготовитель: “*Kocateq*” (Ю. Корея)

**ХОТЯ ЭТОТ ДОКУМЕНТ ПОДГОТОВЛЕН С БОЛЬШОЙ ТЩАТЕЛЬНОСТЬЮ, СОТРУДНИКИ И ПРОДАВЦЫ НАШЕЙ КОМПАНИИ НЕ МОГУТ ПРИНЯТЬ НА СЕБЯ КАКУЮ-ЛИБО ОТВЕТСТВЕННОСТЬ, СВЯЗАННУЮ С ЕГО НЕПРАВИЛЬНЫМ ПОНИМАНИЕМ ИЛИ ИСПОЛЬЗОВАНИЕМ (В СЛУЧАЕ ВОЗНИКНОВЕНИЯ СОМНЕНИЙ В ТЕХ ИЛИ ИНЫХ ПОЛОЖЕНИЯХ НАСТОЯЩЕЙ ИНСТРУКЦИИ НЕОБХОДИМО ПРЕКРАТИТЬ ИСПОЛЬЗОВАНИЕ И ОБРАТИТЬСЯ ЗА РАЗЪЯСНЕНИЯМИ К ПРОДАВЦУ).**

Содержание.

1. Важные положения и предупреждения	3
2. Описание оборудования	4
3. Техника безопасности	4
4. Рекомендации по защите окружающей среды при выбрасывании оборудования	5
5. Технические характеристики	6
6. Установка	7
7. Эксплуатация тостера	8
8. Очистка оборудования	8
9. Условия гарантии	9
10. Детализовочная схема	10
11. Электрическая схема	12

*Вы приобрели профессиональную высококачественную конвейерную печь фирмы “Kocateq” (Южная Корея), сертифицированную на соответствие требованиям директив и нормативов безопасности Европейского сообщества (знак соответствия CE).*

*Благодарим за Ваш выбор и надеемся, что приобретенное Вами оборудование удовлетворит Ваши запросы и ожидания.*

*Приглашаем Вас внимательно ознакомиться с инструкцией по эксплуатации перед включением и использованием печи, именуемого в дальнейшем машина или оборудование.*

## **1. Важные положения и предупреждения.**

Эта инструкция является составляющей частью Вашей печи и должна храниться в нормальных условиях. **Обязательно ознакомьте менеджера и персонал, отвечающий за оборудование, с содержанием этой инструкции, при смене персонала не забывайте ознакомливать новых работников с требованиями, содержащимися в этой инструкции (не забывайте выполнять эту просьбу также при передаче этой машины в другую организацию или при повторной установкой машины в другом подразделении Вашей организации).**

**На момент включения машины Вам следует выделить лицо, ответственное за машину. Наш персонал проведет подробный инструктаж по правилам техники безопасности, корректной эксплуатации машины. Пожалуйста, строго следуйте предписаниям нашего персонала особенно при установке машины - это позволит Вам использовать в дальнейшем машину с наиболее высокой производительностью, позволит избежать выходов машины из строя.**

**Перед установкой и использованием машины, внимательно изучите все положения этой инструкции. Игнорирование или невыполнение установок и указаний, содержащихся в этой инструкции, приводит к преждевременным поломкам машины, ее неудовлетворительной работе, аннулированию гарантийных обязательств.**

- Перед проведением процедур, связанных с переустановкой, обслуживанием, очисткой машины, обязательно отключите машину от основной электрической сети.
- В случае если необходима переделка Вашей электрической сети, или Вы не уверены в параметрах электрической сети, Вам следует обратиться к квалифицированному электрику из сервисной службы для проведения соответствующих работ или консультаций.
- Устройство машины, материалы, применяемые при ее изготовлении, позволяют использовать ее на протяжении многих лет без каких-либо затруднений.
- Машина является источником повышенной опасности, неквалифицированное использование машины может привести к тяжелым последствиям: ожогам, электрическим травмам.
- Машина предназначена для использования предварительно проинструктированными пользователями, не допускайте неквалифицированный персонал, детей к машине, не позволяйте им играть с ней, разбирать ее.
- Машина предназначена для эксплуатации исключительно в закрытом помещении.

### **ВНИМАНИЕ!**

Эксплуатация печи может осуществляться вашим персоналом, имеющим соответствующую квалификацию и официально оформленный допуск для работы на электроустановках с напряжением до 1000 В. Данная инструкция не содержит всех требований следующих нормативных документов, обязательных для выполнения персоналом организаций всех форм собственности на территории РФ: ПУЭ (Главгосэнергонадзор 6-е издание), ПЭЭП (Энергонадзор, 5-е издание), ПТБПЭЭП (Госэнергонадзор, 4-е издание), любые последствия не выполнения вашим персоналом требований вышеуказанных нормативных документов лежат на вашей компании. Данная инструкция и оригинал инструкции по эксплуатации являются

составными частями машины и должны находиться в месте установки печи, доступном для обслуживающего и рабочего персонала.

## 2. Описание оборудования.

Конвейерные печи для пиццы НХ-S класса MEDIUM-DUTY предназначены для предприятий fast-food и пиццерий со средней производительностью. При разработке печей были использованы конструктивные разработки и опыт производства подобных печей компанией HOLMAN Inc. (США). Корпус печей и все элементы, соприкасающиеся с продуктами, включая конвейер, изготовлены из нержавеющей стали AISI 304. Конвейер (диаметр проволоки конвейера 0,7 мм) шириной 380 мм и длиной 1050 мм, позволяет выпекать пиццу диаметром до 38 см. Производительность - 20 пицц/ч. Максимальное время приготовления пиццы 38 см - 3 мин. Печь снабжена цифровой панелью управления с возможностью регулировки скорости движения конвейера до 14,5 об/мин, направления движения конвейера и изменения степени нагрева 24 нагревательных элементов (верхних и нижних).

Простая надежная конструкция идеально подойдет для эксплуатации в условиях, где сложно рассчитывать на квалифицированный сервис, печь крайне проста в обслуживании. Великолепное качество этих печей нашло широкое международное признание со стороны сетевых проектов в странах Юго-Восточной Азии. Помимо пиццы в конвейерных печах НХ-S можно готовить огромный ассортимент популярных закусок, таких как хот-доги, горячие сэндвичи, разогревать тосты и gratinировать готовые блюда. Для обеспечения дополнительной надежности печи снабжены защитным термостатом.

## 3. Техника безопасности.

- **Электрические соединения:** В интересах безопасности законодательство требует, чтобы монтаж и обслуживания электрооборудования выполнялись компетентными лицами в соответствии с действующими нормами и правилами. Наши монтажники дают гарантию хорошего выполнения работы. Демонтаж электрооборудования следует поручать только квалифицированному электрику.
- При подключении к источнику электрической энергии с помощью вилки и розетки убедитесь в том, что они соответствуют друг другу и что используемый электрический силовой кабель соответствует установленным нормам и правилам. Убедитесь в том, что параметры вашей электрической сети соответствуют параметрам печи, указанным на информационной табличке на корпусе аппарата.  
После размещения оборудования доступ к розетке источника электрической энергии должен оставаться свободным.  
**НЕ РАЗРЕШАЕТСЯ тянуть за кабель при отключении вилки от розетки.**
- Необходимо, чтобы электрооборудование было заземлено в соответствии с правилами техники безопасности.
- Сразу после монтажа проведите краткий осмотр оборудования в соответствии с приведенными ниже указаниями. Если оборудование не действует, то отсоедините его от источника электрической энергии и обратитесь в ближайший центр послепродажного обслуживания. Не разрешается пытаться самостоятельно отремонтировать оборудование.
- **Данное оборудование предназначено для профессионального применения обученным персоналом.** Не разрешайте детям находиться вблизи данного оборудования или играть с ним.
- Не пытайтесь ремонтировать электрооборудование самостоятельно. Все виды ремонта следует поручать техническим специалистам, имеющим соответствующие полномочия, или уполномоченному центру послепродажного обслуживания. В случае неисправности отсоедините неисправное электрооборудование от источника электрической энергии.

- Когда потребуется выбросить данное электрооборудование, сдайте его в центр по сбору рециклируемых отходов.
- Изготовитель не несет никакой ответственности за ущерб, причиненный людям или предметам из-за несоблюдения приведенных выше указаний или из-за вмешательства в какую-либо часть оборудования, или из-за применения запасных частей, не являющихся оригинальными.

**Внимательно прочтите следующие предупреждения:**

При использовании аппарата необходимо запомнить нижеследующие фундаментальные правила:

- помните, что лицевые панели, конвейер печи имеют высокую температуру и могут вызвать серьезные ожоги;
- не прикасайтесь к аппарату руками, если они и/или ноги влажные/мокрые;
- не используйте аппарат, если Вы без обуви (босиком);
- запрещается устанавливать аппарат в помещениях с избыточной влажностью, на открытом воздухе;
- запрещается использование просторной одежды, одежды с открытыми воротниками, короткими рукавами во время работы;
- при отключении аппарата из сети не тяните за шнур, аккуратно, не прилагая излишних усилий, выньте вилку из розетки;
- не позволяйте пользоваться аппаратом детям, недееспособным лицам, лицам, находящимся в состоянии алкогольного и наркотического опьянения;
- запрещается блокировка или любой вид переделки датчиков защиты печи;
- данная инструкция подлежит использованию исключительно с оригиналом инструкции по эксплуатации, содержащейся в упаковке печи;
- запрещается разбирать печь, чистить ее до момента полного остывания и отключения от электрической сети;
- используйте только оригинальные запасные части. Несоблюдение этого требования ведет к аннулированию гарантийных обязательств завода-изготовителя.

В случае если в процессе работы Вы заметили какие-либо функциональные неполадки или неправильную работу печи, немедленно отключите ее от электрической сети. Пожалуйста, не предпринимайте попыток самостоятельно отремонтировать аппарат, немедленно звоните в нашу сервисную службу.

В случае повреждения электрического кабеля обратитесь в сервисную организацию для его замены.

#### **4. Рекомендации по защите окружающей среды при выбрасывании оборудования.**

Упаковочные материалы, применяемые в нашем производстве, не загрязняют окружающую среду, являются экологически дружелюбными и допускают рециклирование. Поэтому при выбрасывании упаковочных материалов ими следует распорядиться соответствующим образом. Обратитесь к Вашему дилеру или к компетентным местным властям, которые смогут указать Вам адреса местных предприятий, занимающихся рециклированием, или центров по сбору отходов упаковки. Не выбрасывайте упаковочные материалы или детали упаковки в окружающую среду. В детских руках упаковочные материалы могут привести к удушью, в особенности, пластмассовые пакеты.

Даже когда Вы выбрасываете старое оборудование, делайте это соответствующим образом!

**Важно!** Доставьте оборудование в местный уполномоченный центр по сбору выбрасываемого электрооборудования. Это позволяет восстановить ошутимое количество ценных материалов.

## 5. Технические характеристики.

<b>Модель</b>	HX1S	HX2S
<b>Напряжение питания, В</b>	220~240	380~415
<b>Мощность, Вт</b>	6700	10300
<b>Количество нагревательных элементов</b>	18	24
<b>Мощность вентилятора, Вт</b>	60	60
<b>Контроль скорости, о.в.</b>	4-75	4-75
<b>Размер конвейера, мм</b>	1020x355	1460x505
<b>Габаритные размеры, мм</b>	1120x575x480	1560x810x1130
<b>Производительность</b>	16 пицц (Ø30см)	20 пицц (Ø46см)

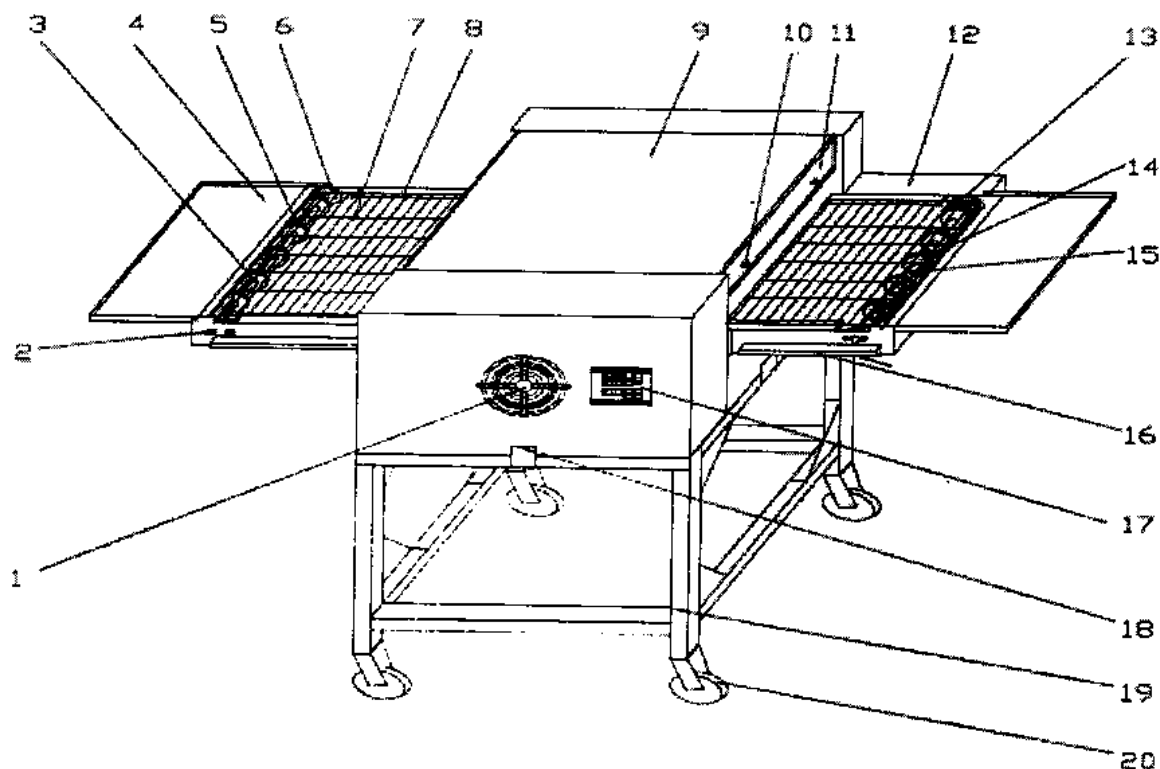

№ пп	Описание	№ пп	Описание
1	Вентилятор	11	Регулировочная пластина
2	Винт фиксирующий	12	Кожух редуктора
3	Вал приводной + втулка	13	Ролик конвейера
4	Удлинитель конвейера	14	Вал приводной + втулка
5	Ролик конвейера	15	Винт фиксирующий
6	Фиксирующий кронштейн	16	Коллектор масла
7	Сетка конвейера	17	Панель управления
8	Рама конвейера	18	Фиксирующая планка
9	Корпус печи	19	Стенд
10	Винт регулировочной пластины	20	Колесо



## **6. Установка.**

Печь должна быть установлена в сухом хорошо проветриваемом помещении вдали от легковоспламеняющихся предметов. Основание, на котором установлена печь, не должно состоять из легковоспламеняющихся материалов. Минимальное расстояние между печью и потолком помещения или полкой стенда, на котором она установлена, 31 см.

### **Окружающая среда.**

Допустимые значения температуры окружающей среды:

- хранение от -20°C до +70°C,
- эксплуатация от +5°C до +35°C.

Допустимые значения влажности окружающей среды:

- хранение от 10% до 90%,
- эксплуатация от 30% до 90%.



















Пожалуйста, соблюдайте следующие правила:

- Проверьте и убедитесь в том, что напряжение электрической сети соответствует напряжению оборудования, указанному на информационной табличке.
- Подключение к электрической сети должно быть выполнено в соответствии с требованиями местных норм по установке. При установке оборудования необходимо строго следовать требованиям действующих на момент установки изделия нормативных документов, регламентирующих подключение и эксплуатацию этого оборудования. Этими документами устанавливается порядок устройства электрической сети в месте установки изделия, подключения к сети. Помимо этого примите к сведению рекомендованный изготовителем порядок установки оборудования.
- Оборудование должно быть размещено так, чтобы розетка электрической сети была легкодоступна, и в случае необходимости можно было бы легко отключить оборудование от электрической сети.
- Если при подключении оборудования к электрической сети использованы автоматические выключатели, они должны быть рассчитаны на соответствующую силу тока.
- Эта печь оборудована воздушной системой охлаждения. Обратите особое внимание на то, чтобы воздушные потоки не были заблокированы какими-либо предметами или объектами, расположенными около оборудования (стена, ткань и т.д.).
- Запрещается помещать печь на горячую поверхность или рядом с ней.
- Температура входящего потока воздуха не должна быть выше +40°C (+104°F).
- Запрещается помещать какие-либо предметы на печь.
- Установка, обслуживание, осмотр оборудования и подготовка его к работе должны быть произведены высококвалифицированными специалистами. Для подключения к электрической сети оборудование укомплектовано электрическим кабелем, соответствующим государственным нормам (положениям, инструкциям).
- В случае повреждения электрического кабеля обратитесь в сервисную организацию для его замены.

### **ВНИМАНИЕ!**

**Неправильное подключение печи к электрической сети может привести к ее повреждению. Убедитесь в правильном подключении оборудования к сети питания.**

## 7. Эксплуатация.

1. Перед началом эксплуатации печи разложите удлинитель конвейера. По окончании работы не забывайте складывать их обратно. Для минимизации теплопотерь, опустите и зафиксируйте пластины (11).
2. Подключите печь к основной электрической сети.
3. Включите печь нажатием кнопки .
4. Для изменения направления вращения конвейера нажмите кнопку  в процессе работы печи. По умолчанию конвейер движется по часовой стрелке. Старайтесь, чтобы основное направление движения конвейера оставалось таковым.
5. В процессе работы печи на дисплее отображается текущая температура в камере.
6. Для программирования параметров температуры и скорости движения конвейера нажмите кнопку . При этом загорится индикатор «°C».
7. С помощью кнопок  и  выберите необходимое значение температуры.
8. Нажмите кнопку  еще раз. При этом загорится индикатор степени относительного распределения мощности для верхних нагревательных элементов .
9. С помощью кнопок  и  выберите необходимое значение (в %) для верхних нагревательных элементов.
10. Нажмите кнопку  еще раз. При этом загорится индикатор степени относительного распределения мощности для нижних нагревательных элементов .
11. С помощью кнопок  и  выберите необходимое значение (в %) для нижних нагревательных элементов.
12. Нажмите кнопку  еще раз. При этом загорится индикатор скорости движения конвейера .
13. С помощью кнопок  и  выберите необходимое значение скорости движения конвейера.
14. Сохраните настройки параметров очередным нажатием кнопки  или подождите несколько секунд, пока они не будут сохранены автоматически.
15. По окончании работы на печи нажмите кнопку  для ее выключения. При этом на дисплее пойдет обратный отсчет времени работы вентилятора охлаждения платы управления. Вентилятор отключится только после истечения этого времени. Ни в коем случае не отключайте печь от основной электрической сети до окончания времени охлаждения платы. Это может привести к выходу ее из строя.

## 8. Очистка и обслуживание оборудования.

### ВНИМАНИЕ!

**Перед проведением любых процедур, связанных с мойкой и очисткой оборудования, отключите машину от основной электрической сети и дождитесь полного остывания машины.**

- Запрещается использовать для очистки печи любые виды органических растворителей, моющих средств, вызывающих коррозию.
- Запрещается использовать для очистки печи прямые струи воды, душирующие устройства и т.п.
- Запрещается использовать абразивные материалы для очистки поверхностей печи.
- Очистку печи необходимо производить ежедневно в конце рабочего дня.
- Загрязнения необходимо удалять влажной тканью, смоченной мыльным раствором. После очистки, увлажненные поверхности печи необходимо вытереть сухой тканью.



- Не используйте металлические щетки для очистки поверхности печи.

## 9. Условия гарантии.

На Ваше оборудование распространяются гарантийные условия, указанные ниже, действующие один год с момента покупки. Момент покупки определяется по дате, указанной на нашей накладной. Накладная должна быть подписана и заверена печатью нашей организации. Рекомендуется хранить копию этой накладной вместе с инструкцией на изделие. Данная инструкция и копия накладной должна быть предъявлена нашему персоналу перед проведением любых работ, связанных с установкой, ремонтом, обслуживанием оборудования. Утеря накладной, инструкции влечет за собой аннулирование гарантии.

- Гарантия означает бесплатную замену любых вышедших из строя частей или компонентов оборудования, что вызвано ошибками завода-изготовителя и действиями нашей сервисной организации в период гарантийного срока. Гарантия покрывает исключительно стоимость запасных частей, стоимость доставки запасных частей в пределах Москвы.
- Условия действия гарантийных обязательств, содержатся в настоящей инструкции, кроме этого дополнительно напоминаем Вам их главные положения:
  - оборудование должно быть введено в эксплуатацию представителями нашей организации;
  - обслуживание оборудования должно проводиться представителями нашей организации;
  - оборудование должен эксплуатироваться в соответствии с указаниями настоящей инструкции;
  - Не выполнение этих требований ведет к автоматическому аннулированию всех гарантийных обязательств.
  - Осуществление гарантийного ремонта не продляет гарантийный срок на замененные компоненты.
- Гарантийные обязательства не покрывают стоимости:
  - любых последствий неквалифицированных действий Вашего персонала в отношении оборудования вне зависимости от того кем, как и при каких обстоятельствах, они были совершены (это относится в равной степени к самостоятельным попыткам подключения/отключения, обслуживания, нарушениям указаний содержащихся в настоящей инструкции);
  - частей и компонентов оборудования, подвергшихся механическому разрушению в процессе транспортировки, перегрузки, эксплуатации оборудования;
  - любых последствий воздействий третьих лиц, детей, животных на отдельные элементы конструкции оборудования, и оборудование в целом;
  - любых работ по ремонту и обслуживанию оборудования, в отношении которого действие гарантии аннулировано;
  - частей и деталей оборудования, износившихся или разрушившихся в результате избыточной нагрузки или естественного износа;
  - прямого или косвенного ущерба, связанного с эксплуатацией оборудования или неправильной установки оборудования.
- Аннулирование гарантии производится на основании заключения нашего персонала о невыполнении Вами условий изложенных выше.
- Оборудование, гарантия на которое аннулирована, может быть отремонтировано нами только после оплаты Вами счета за предполагаемые услуги.

**10. Детализовочная схема.**

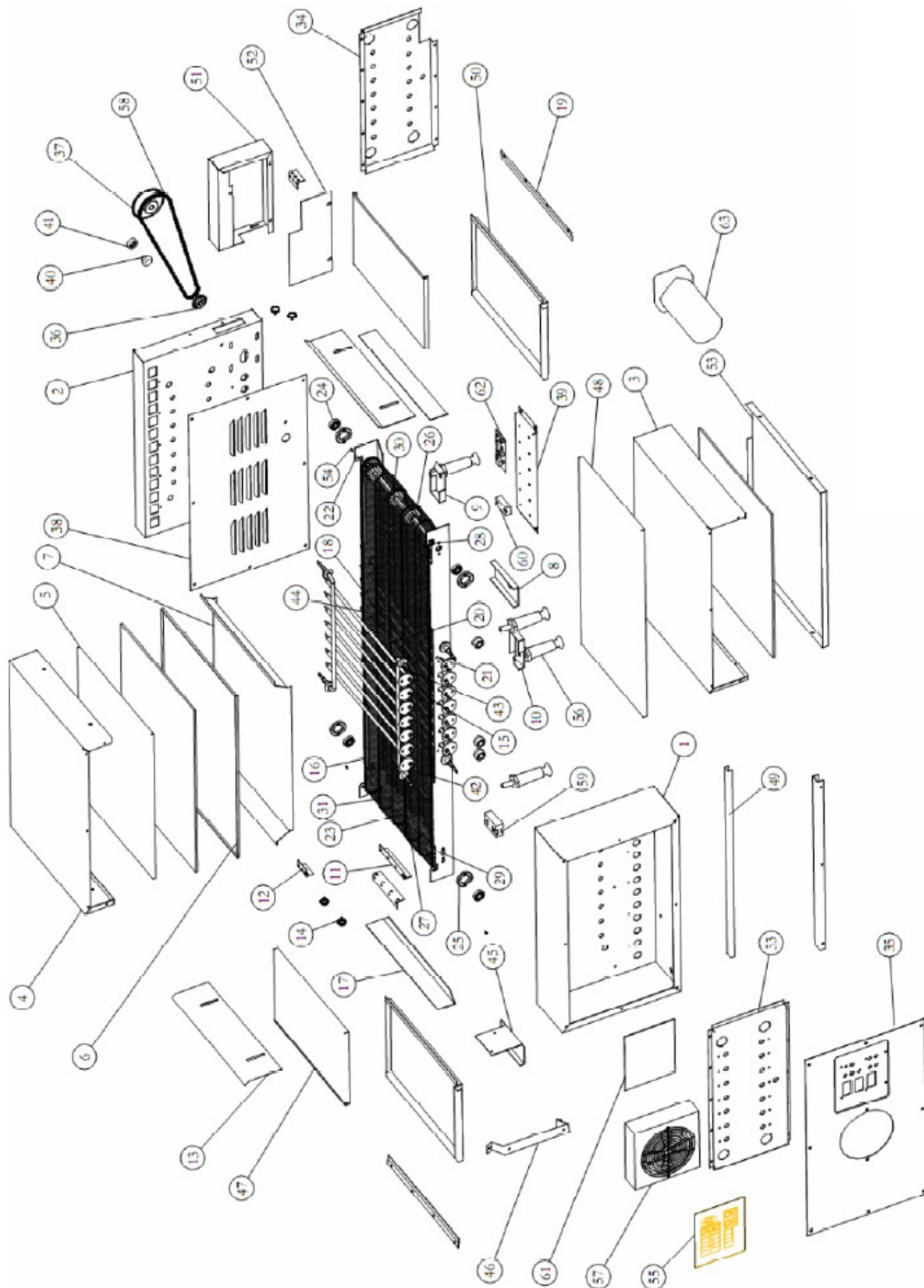

### HX-1S HX-2S Conveyor Pizza Oven

Serial no.	Description	Qty	Material
1	front box	1	
2	back box	1	
3	bottom box	1	
4	cover box	1	
5	asbestos closure plate of cover box lid	1	
6	asbestos closure plate of cover box	1	
7	heating tube cover plate of upper	1	
8	foot stifening plate of front	1	
9	back box left foot bias	1	
10	back box right foot bias	1	
11	front box quaterangle weld carma	2	
12	back box quaterangle weld carma	2	
13	heat insulating spile	2	
14	set screw of heat insulating spile	4	
15	fallboard of chain conveyor set-up box	1	
16	rear board of chain conveyorset-up box	1	
17	side board of chain conveyor set-up box	2	
18	supporting board of chain conveyor set-up box	2	
19	supporting bar of oil collecting box	2	
20	lateral supporting bar of chain conveyor	2	
21	longitudinal supporting bar or chain conveyor	3	
22	driving shaft	1	
23	driven shaft	1	
24	16001 bearing	4	bearing steel
25	fixed plate of driving&driven shaft	4	Q235
26	chain conveyor driving wheel	4	nodular cast iron
27	driven wheel	4	powder metallurgy
28	spacer sleeve between driving&driven wheel	2	
29	spacer sleeve between driving&driven wheel	2	
30	spacer sleeve between driving&driven wheel	1	
31	spacer sleeve between driving&driven wheel	2	
32	chain conveyor	1	HX-1S 350mm width
		1	HX-2S 500mm width
33	front box cover wool board	1	Alcosta t=0.8
34	back box cover wool board	1	Alcosta t=0.8
35	front box panel	1	
36	motor chain conveyor wheel	1	
37	driving shaft chain conveyor wheel	1	
38	back cover board of back box	1	
39	mounting plate	1	
40	wire protect sleeve bolt	5	white ABS
41	wire protect sleeve screw	5	white ABS

## 11. Электрическая схема.

### Модель HX2S.

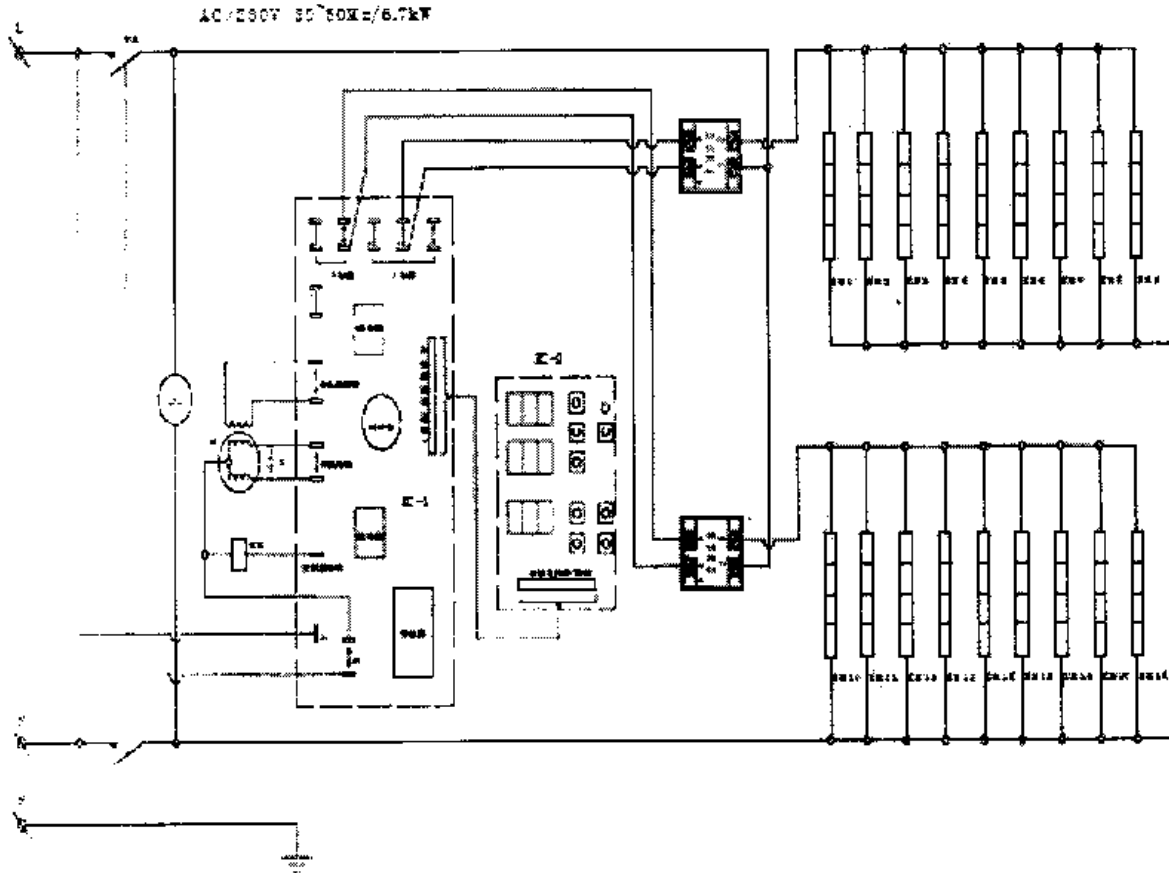

Код	Описание	Код	Описание
IC 1	Силовая плата	IC 2	Плата управления
KM	Магнитный пускатель	SSR1/SSR2	Твердотельные реле
∞	Вентилятор	M	Двигатель конвейера
C	Конденсатор	EH1-EH9	Верхние нагревательные элементы
EH10-EH18	Нижние нагревательные элементы		

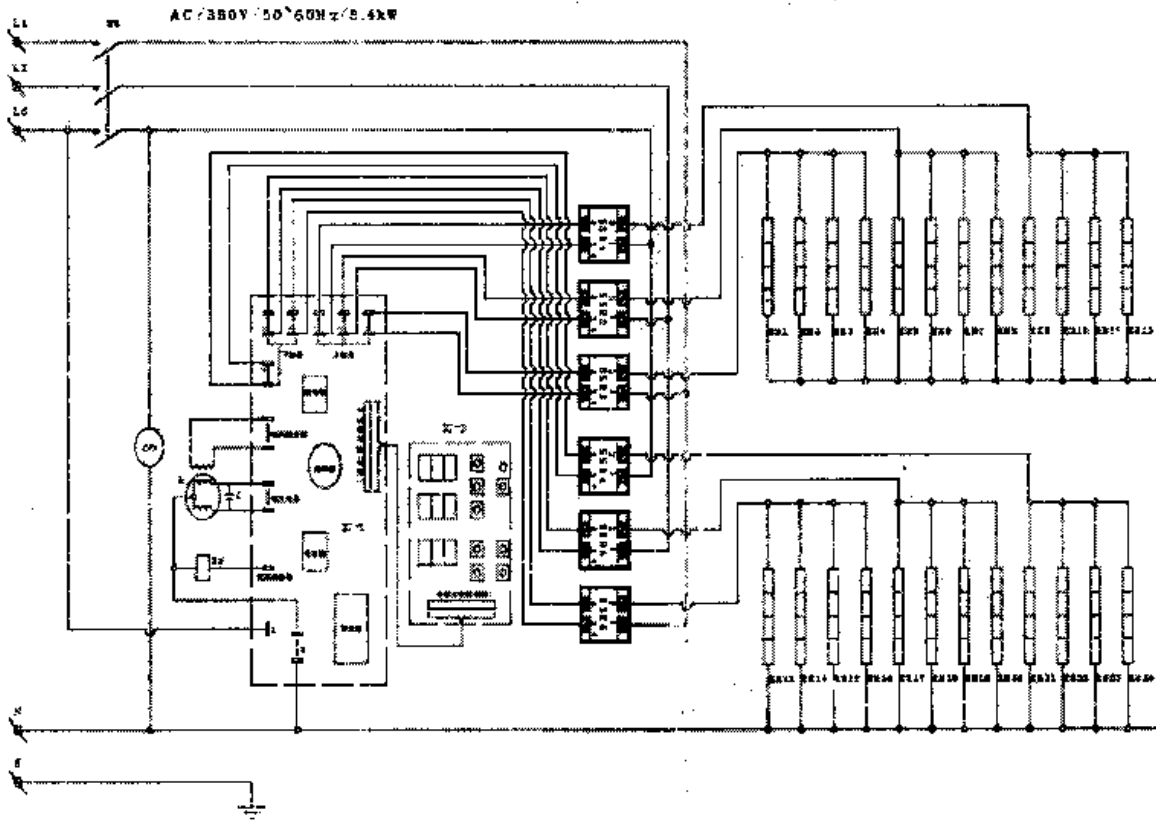

Код	Описание	Код	Описание
IC 1	Силовая плата	IC 2	Плата управления
KM	Магнитный пускатель	SSR1/SSR6	Твердотельные реле
∞	Вентилятор	M	Двигатель конвейера
C	Конденсатор	EH1-EH12	Верхние нагревательные элементы
EH13-EH24	Нижние нагревательные элементы		