

IRONCHERRY



ТЕХНИЧЕСКИЙ ПАСПОРТ

И РУКОВОДСТВО ПО ЭКСПЛУАТАЦИИ

ГАЗОВЫЕ УЛИЧНЫЕ ОБОГРЕВАТЕЛИ

HEATING LONG 1, HEATING LONG 2

017208, 017209

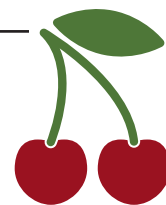

Введение

Благодарим Вас за выбор нашей продукции. Мы искренне желаем вам использовать этот агрегат в течение многих лет, не сталкиваясь с трудностями. Наш опытный технический персонал сделал возможным производство инновационного и высококачественного оборудования, правильная эксплуатация которого, в соответствии с положениями данного руководства, сделает его безопасным для пользователей. Цель настоящего руководства – ознакомить Вас с правилами эксплуатации оборудования и мерами предосторожности, которые необходимо соблюдать, чтобы обеспечить продолжительную и оптимальную работу оборудования. Следует строго придерживаться приведенных ниже инструкций; во избежание неправильного обращения с панелью управления и предохранительными устройствами пользователю не рекомендуется лезть руками в компрессорную/холодильную камеру. Поэтому мы предлагаем вам внимательно прочитать данное руководство, обращая пристальное внимание на данные нами предупреждения и советы.

При любом обращении к производителю по вопросу вашего оборудования, указывайте его модель и серийный номер.

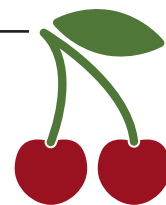

1. Техническое описание

1.1 Агрегат, описанный в данном руководстве, является газовым уличным обогревателем.

Главный выключатель ON – OFF находится на панели управления.

1.2 Сборка обогревателя Heating long 2 указана ниже.

1. Вставьте 3 скобы и закрепите 3 болтами M8x35 мм



2. Поставьте столбик и закрепите болтами M6x35 мм



3. Вставьте корпус резервуара на подготовленную станцию



4. Вставьте в рефлектор газопроводную линию и закрепите болтами



5. Соберите шайбу и закрепите ее в конструкции

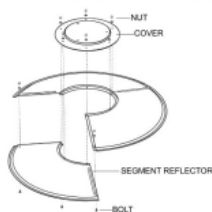

6. Соедините конструкцию с газовым баллоном и накройте защитным резервуаром



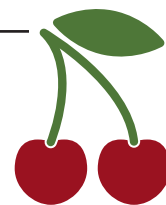

1.3 Технические характеристики оборудования.

Технические характеристики	Heating Long 1	Heating Long 2
Контролируемая мощность	9500 Вт	5000-12000 Вт
Размеры оборудования (длина, глубина, высота)	550x550x2210 мм	550x550x2241мм
Тип	Газовый	Газовый

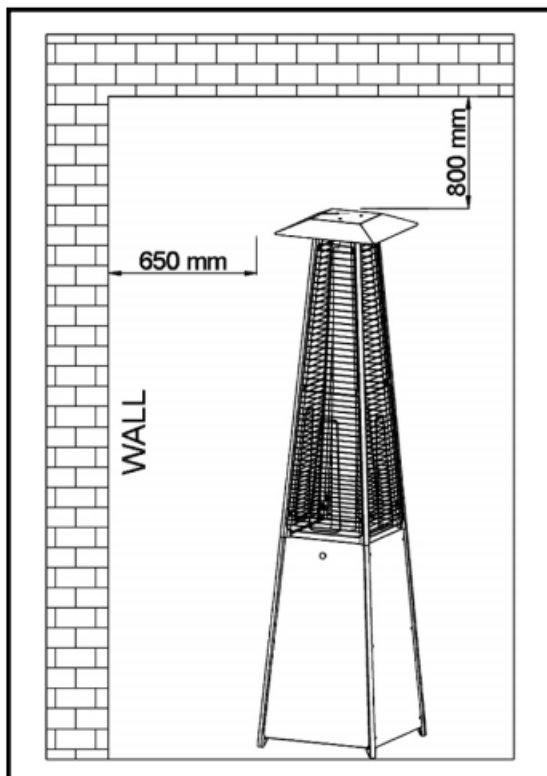

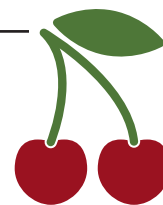

2. Правила техники безопасности

Для обеспечения правильной работы уличного обогревателя следует внимательно прочитать данное руководство и придерживаться указанных инструкций, при соблюдении этих условий ваш агрегат будет надежно работать в течение нескольких лет.

В случае возникновения каких-либо опасений, вам следует обратиться к представителю компании. ПРОИЗВОДИТЕЛЬ не несет ответственности за любые повреждения или травмы, полученные в результате несоблюдения правил техники безопасности.

ОСТОРОЖНО. Отключите оборудование от газа прежде, чем начать любые ремонтные работы или очистительные операции. **НАСУХО ПРОТРИТЕ РУКИ.**

ВНИМАНИЕ Ремонтные работы и очистку должен выполнять авторизованный персонал специализированных центров по обслуживанию (8 800 700 25 80). Убедитесь в том, что используемая электрическая розетка заземлена.

3. Условия эксплуатации

3.1 После каждого использования газового баллона, проверяйте на гермитичность. Никогда не проверяйте с помощью спички или открытого огня.

3.2 Не храните бензин, легковоспламеняющиеся материалы и жидкости рядом с обогревателем.

3.3 Если вы чувствуете запах газа: отключите от питания с баллона и проверьте на наличие утечек, если запах все еще не уходит, то НИ В КОЕМ СЛУЧАЕ не включайте обогреватель и вызовите специалиста.

3.4 Только для наружного пользования

4. Техническое описание

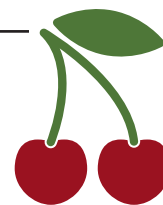

4.1 Установка Heating Long 1 описана ниже:

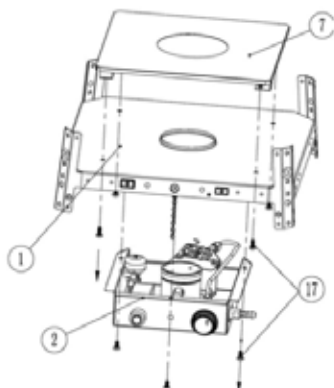

1. Выньте плекс управления(2) и крышку(7) из средней пластины (1), отвинтив болты(17)

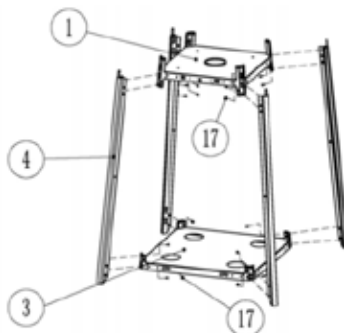

2. Подключите и зафиксируйте 4 нижние опоры(4) до нижней пластины(3) и средней пластины(1) винтами(17)

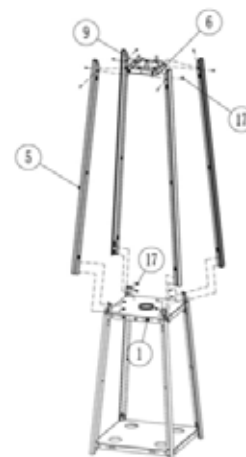

3. Прикрепите 4 верхние опоры(5) к нижним опорам(4) и зафиксируйте винтами(17), затем зафиксируйте верхнюю пластину(6) и 4 верхних опоры(5) винтами(17)

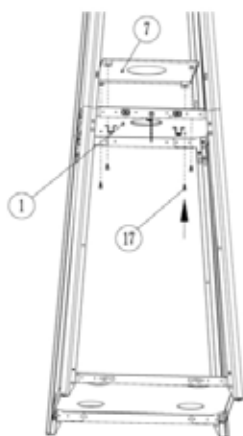

4. Вставьте крышку(7) над средней пластиной(1) и прикрепите болтами(17)



5. Установите батарейки AA(20) в панель управления и затем закрепите коробку управления(2) под средней пластиной(1) винтами(17)

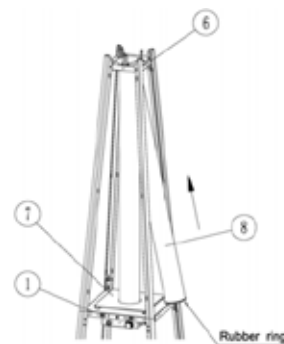

6. Осторожно положите стеклянную трубку(8) вверх через центральное отверстие в верхней пластине(6), Убедитесь, что резиновое кольцо прикреплено на нижнем конце трубки (8). Поместите стеклянную трубку (8) через отверстие крышки пластины (7) на среднюю пластину (1), проверьте и убедитесь, что стеклянная трубка (8) закрывает центральное отверстие средней пластины (1)

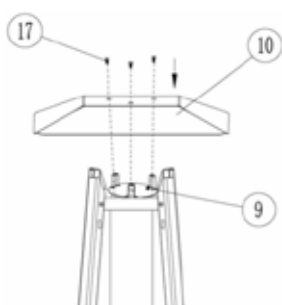

7. Закрепите отражатель (10) на заслонке (9) винтами (17).

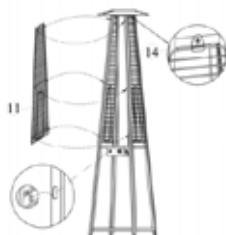

8. Прикрепите защитные кожухи (11) к рамке, вставив крючки в отверстия рамы. Зафиксируйте крепежные скобы (14)

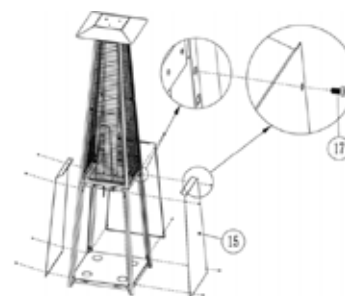

9. Закрепите 3 боковые панели (15) винтом (17).
Примечание. Не задвигайте ту сторону, где находится ручка управления.

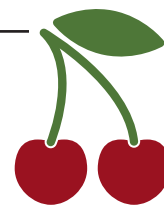

5. Управление оборудованием.

5.1 Как работать:

- Подайте газ в оборудование и контролируйте подачу газа (фото ниже)

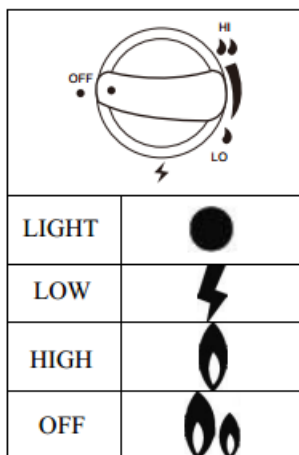

6. Периодическое обслуживание.

6.1 Очистка

- Мыть в зависимости от качества помещения, раз в один или два месяца.
- Если на поверхности имеется масло, то вы можете использовать специальные чистящие средства. По мере затупления, точите лезвия.

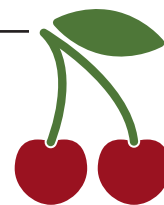

7. Комплект поставки

- Обогреватель в сборке
- Паспорт товара
- Тара упаковочная

8. Гарантии производителя.

Настоящая гарантия предоставляется изготовителем в дополнение к правам потребителя, установленным действующим законодательством, и ни в коей мере не ограничивает их. Гарантия на оборудование, поставляемое нашей компанией, составляет от 1 года до 5 лет на компрессоры (в зависимости от модели) и 1 год на запчасти и работу со дня продажи (от даты подписания товарной накладной или акта приема-передачи оборудования уполномоченным представителем Покупателя) и подразумевает гарантийное обслуживание изделия в случае обнаружения дефектов, связанных с материалами и работой. В этом случае потребитель имеет право, среди прочего, на бесплатный ремонт изделия. Настоящая гарантия действительна при соблюдении следующих условий:

- 8.1** Гарантийное обязательство распространяется на все модели, выпускаемые компанией «IRON CHERRY».
- 8.2** Изделие должно использоваться в строгом соответствии с руководством по эксплуатации с соблюдением правил и требований по безопасности.
- 8.3** Обязанности изготовителя по настоящей гарантии исполняются продавцами, - уполномоченными дилера изготовителя и официальными обслуживающими (сервис) центрами. Настоящая гарантия не распространяется на изделия, приобретенные у неуполномоченных изготовителем продавцов, которые самостоятельно отвечают перед потребителем в соответствии с законодательством.
- 8.4** Настоящая гарантия не распространяется на дефекты и внешние изменения изделия, возникшие в результате:
- Несоблюдения правил транспортировки, хранения, подключения и технического обслуживания, в соответствии с требованиями завода – изготовителя и техническими характеристиками оборудования;
 - Возникновения неисправностей, вызванных пожаром, наводнением или другими стихийными бедствиями;
 - Химического, механического, высокотемпературного или иного воздействия, попадания посторонних предметов, жидкостей, насекомых, животных и продуктов их жизнедеятельности внутрь изделия;
 - Неправильной эксплуатации, заключающейся в использовании изделия не по его прямому назначению, а также установки и эксплуатации изделия с нарушением требований Руководства по эксплуатации и правил техники безопасности;
 - Нормальной эксплуатации, а также естественного износа, не влияющие на функциональные свойства: механические повреждения внешней или внутренней поверхности (вмятины, царапины, потертости), естественные изменения цвета металла, в т.ч. появление радужных и темных пятен, а также – коррозии на металле в местах повреждения покрытия и непокрытых участках металла;

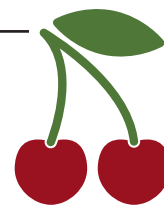

- Ремонта изделия, произведенного силами покупателя, сторонними лицами или фирмами, не являющимися авторизованными сервисными центрами;
 - Нарушения сохранности гарантийных пломб;
 - Использования оборудования не по назначению;
 - Отсутствия условий, необходимых для проведения ремонтно – восстановительных работ, на месте эксплуатации оборудования;
 - Замены быстроизнашиваемых частей (сальники, уплотнения, зубчатые ремни, смазка и т.д.)
 - Естественного износа изделия (полная выработка ресурса, сильное внутреннее или внешнее загрязнение)
 - Удаления или стирания заводского номера, а также если данные на изделии не соответствуют данным в гарантийном талоне;
 - При отсутствии профилактического обслуживания изделия (чистка, промывка, смазка)
- 8.5** Настоящая гарантия действительна по предъявлении вместе с оригиналом настоящего талона, оригиналом товарного чека, выданного продавцом, и изделия, в котором обнаружены дефекты.

Обязательства IRON CHERRY в случае гарантийного случая

В случае подтверждения, подпадающего под гарантию, компания IRON CHERRY по своему усмотрению либо:

- a) Произведет ремонт Изделия IRON CHERRY с использованием новых запчастей;**
- b) Заменит Изделие IRON CHERRY на изделие, как минимум функционально идентичное Изделию IRON CHERRY и изготовленное из новых запчастей;**

По всем вопросам гарантийного обслуживания изделий IRON CHERRY обращайтесь по тел: 8 800 700 25 80 или info@iron-cherry.ru

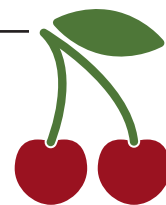

9. Свидетельство о приемке

9.1 Обогреватель модель _____

Серийный номер _____

Изготовленный ООО «АРТ ФЕМИЛИ», соответствует ТУ
И признан годным к эксплуатации.

9.2 Дата изготовления: _____ 20__ г.

9.3 Марка хладагента _____ масса заправки: _____ кг.

Ответственный за приемку _____ (подпись)

М.П.

10. Акт ввода в эксплуатацию

Обогреватель _____ заводской № _____

Модель компрессора _____ компрессор № _____

Изготовлен ООО «АРТ ФЕМИЛИ», установлен по адресу:

«_____» _____ 20__ г. Механиком обслуживающей организации

(наименование организации)

(подпись)

Владелец _____

(наименование организации)

(подпись)

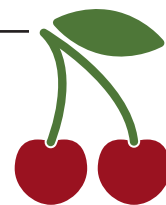

11. Гарантийный талон № ___

Наименование обогревателя _____

Серийный номер _____

Артикул _____

Дата продажи _____

Штамп поставщика :

Рекламации направлять по адресу : E- mail: info@iron-cherry.ru Тел. 8 800 700 25 80

Гарантийные обязательства не распространяются на неисправности, возникшие по вине потребителя при нарушении правил эксплуатации изделия.