

COSO®  
DESIGN

Руководство по эксплуатации

**Микроволновая печь**

**HCMG 25**



№ артикула 3354

---

**Браукманн ГмбХ (Braukmann GmbH)**

Райффайзенштрассе 9  
D-59757 Арнсберг

Международная горячая линия сервисной службы:

Тел.: +49 (0) 29 32 / 80 55 4 – 99

Факс: +49 (0) 29 32 / 80 55 4 – 77

E-mail: [kundenservice@caso-germany.de](mailto:kundenservice@caso-germany.de)

Интернет: [www.caso-germany.de](http://www.caso-germany.de)

Номер документа: 3354 29-09-2015

Все права защищены, исключая ошибки и пропуски.

© 2015 Braukmann GmbH

---

<b>1 Руководство по эксплуатации .....</b>	<b>5</b>
1.1 Общие указания .....	5
1.2 Предупредительные указания .....	5
1.3 Общие требования техники безопасности .....	6
1.4 Источники опасности.....	8
1.4.1 Опасность, исходящая от микроволн.....	8
1.4.2 Опасность ожога .....	9
1.4.3 Опасность пожара .....	10
1.4.4 Опасность взрыва.....	11
1.4.5 Опасность вследствие электрического тока .....	12
1.5 Информация о данном руководстве.....	13
1.6 Ограничение ответственности.....	13
1.7 Защита авторского права.....	13
<b>2 Безопасность .....</b>	<b>14</b>
2.1 Использование по назначению .....	14
<b>3 Ввод в эксплуатацию .....</b>	<b>14</b>
3.1 Указания по безопасности .....	14
3.2 Объем поставки и проверка после транспортировки .....	14
3.3 Распаковка.....	15
3.4 Утилизация упаковки .....	15
3.5 Установка .....	15
3.5.1 Требования к месту установки.....	15
3.5.2 Установка прибора .....	16
3.5.3 Избежание радиопомех.....	16
3.6 Монтаж аксессуаров .....	17
3.6.1 Стеклопанель вращающаяся тарелка.....	17
3.6.2 Решетка для поджаривания на гриле .....	17
3.7 Подключение к сети .....	18
3.7.1 Удлинительный кабель .....	18
<b>4 Конструкция и функциональное назначение.....</b>	<b>19</b>
4.1 Описание.....	Ошибка! Закладка не определена.
4.2 Элементы управления и индикация .....	20
4.3 Звуковые сигналы .....	21
4.3.1 Предупредительные указания на приборе .....	21
4.3.2 Фиксатор дверцы .....	21
4.3.3 Блокировка от использования детьми .....	21
4.4 Заводская табличка .....	22
<b>5 Эксплуатация и функционирование .....</b>	<b>22</b>

---

<b>5.1 Основы приготовления в микроволновой печи</b> .....	<b>22</b>
<b>5.2 Режимы эксплуатации</b> .....	<b>23</b>
<b>5.3 Примечания касательно посуды, используемой в микроволновой печи</b> .....	<b>23</b>
<b>5.4 Открывание/закрывание дверцы</b> .....	<b>24</b>
<b>5.5 Включение после выбора программы</b> .....	<b>24</b>
<b>5.6 Быстрый пуск</b> .....	<b>25</b>
<b>5.7 Выключение/прерывание</b> .....	<b>25</b>
<b>5.8 Настройка часов</b> .....	<b>25</b>
<b>5.9 Функция кухонного будильника</b> .....	<b>26</b>
<b>5.10 Режим «Микроволны»</b> .....	<b>26</b>
<b>5.11 Режим «Гриль» и комбинированные программы</b> .....	<b>28</b>
<b>5.12 Режим «Конвекция»</b> .....	<b>29</b>
5.12.1 Режим «Конвекция» с предварительным нагревом .....	29
5.12.2 Режим «Конвекция» без предварительного нагрева .....	30
<b>5.13 Режим «Многоступенчатое приготовление»</b> .....	<b>30</b>
<b>5.14 Режим «Программа автоматического приготовления»</b> .....	<b>31</b>
<b>5.15 Режим «Размораживание»</b> .....	<b>33</b>
5.15.1 Режим «Размораживание» по весу .....	33
5.15.2 Режим «Размораживание» по времени .....	33
<b>5.16 Считывание функции</b> .....	<b>34</b>
<b>6 Очистка и уход</b> .....	<b>34</b>
6.1 Указания по безопасности .....	34
6.2 Очистка.....	35
<b>7 Устранение неисправностей</b> .....	<b>36</b>
7.1 Указания по безопасности .....	36
7.2 Причины и способы устранения неисправностей .....	36
<b>8 Утилизация отслужившего прибора</b> .....	<b>37</b>

---

# 1 Руководство по эксплуатации

## 1.1 Общие указания

Прочтите информацию, содержащуюся в данном Руководстве по эксплуатации, чтобы быстро ознакомиться с прибором и в полном объеме использовать все его функции.

Ваша микроволновая печь прослужит Вам долгие годы при надлежащем использовании и уходе. Желаем приятного пользования.

## 1.2 Предупредительные указания

В данном Руководстве по эксплуатации используются следующие предупредительные указания:

### ОПАСНОСТЬ

**Предупредительное указание этой степени опасности обозначает угрозу опасной ситуации.**

Если опасная ситуация не будет предотвращена, это может привести к смерти или тяжелым травмам.

- ▶ Во избежание опасности смерти или тяжелых травм людей необходимо следовать инструкциям в данном предупредительном указании.

### ПРЕДУПРЕЖДЕНИЕ

**Предупредительное указание этой степени опасности обозначает возможность опасной ситуации.**

Если опасная ситуация не будет предотвращена, это может привести к тяжелым травмам.

- ▶ Во избежание опасности травм людей необходимо следовать инструкциям в данном предупредительном указании.

### ОСТОРОЖНО

**Предупредительное указание этой степени опасности обозначает возможность опасной ситуации.**

Если опасная ситуация не будет предотвращена, это может привести к легким или умеренно тяжелым травмам.

- ▶ Во избежание опасности травм людей необходимо следовать инструкциям в данном предупредительном указании.

### **ПРИМЕЧАНИЕ**

Примечание обозначает дополнительную информацию, облегчающую обращение с прибором.

## 1.3 Общие требования техники безопасности

### **ПРИМЕЧАНИЕ**

**В целях обеспечения безопасного обращения с прибором следуйте нижеприведенным общим требованиям техники безопасности:**

- ▶ Перед использованием проверяйте прибор на предмет видимых внешних повреждений. Если прибор поврежден, не используйте его.
- ▶ При повреждении сетевого провода необходимо обратиться к авторизованному специалисту для замены сетевого провода.
- ▶ Детям в возрасте старше 8 лет, а также лицам с ограниченными умственными, сенсорными или физическими возможностями прибор разрешается использовать лишь в том случае, если они были проинструктированы относительно безопасной эксплуатации прибора и понимают возможные риски.
- ▶ Не позволяйте детям играть с прибором.
- ▶ Детям запрещается выполнять работы по очистке и техническому обслуживанию прибора без контроля со стороны взрослых.
- ▶ Прибор и кабель должны быть расположены таким образом, чтобы они были недоступны для детей в возрасте младше 8 лет.
- ▶ Используйте только кухонную утварь и предметы, пригодные для использования в микроволновой печи.
- ▶ Необходимо регулярно выполнять очистку прибора и убирать из него остатки продуктов.
- ▶ Прочтите раздел «Опасность, исходящая от микроволн» и следуйте содержащимся в нем указаниям.
- ▶ Встраивать и устанавливать прибор следует только в соответствии с прилагаемыми указаниями.
- ▶ Не оставляйте прибор без присмотра во время работы.
- ▶ Не включайте микроволновую печь, если она пуста. Это может привести к повреждениям прибора.

## **ПРИМЕЧАНИЕ**

- ▶ Прибор не предназначен для сушки, подогрева или обогрева живых животных.
- ▶ Пищевые термометры не предназначены для использования в микроволновой печи.
- ▶ Не используйте варочную камеру в целях хранения. Не оставляйте в варочной камере бумажные продукты, кухонную утварь или продукты, когда печь не используется.
- ▶ Не храните и не используйте прибор вне помещения.
- ▶ Не используйте прибор вблизи воды, в подвальных помещениях с высокой влажностью или вблизи бассейнов.
- ▶ Очистку прибора нельзя выполнять пароочистителем.
- ▶ Прибор следует устанавливать задней стенкой к стене.
- ▶ Ремонт разрешено осуществлять только квалифицированным специалистам, прошедшим обучение у производителя. Неквалифицированный ремонт может привести к серьезным опасностям для пользователя.
- ▶ Ремонт прибора в течение гарантийного срока разрешается осуществлять только сервисной службе, авторизованной производителем. В противном случае при возникновении дефектов после ремонта пользователь не имеет права заявлять гарантийные претензии.
- ▶ Поврежденные компоненты можно заменять только оригинальными запчастями. Выполнение требований техники безопасности гарантировано только при использовании оригинальных запчастей.
- ▶ Прибор не предназначен для использования с внешним таймером или отдельным прибором дистанционного управления.
- ▶ **ВНИМАТЕЛЬНО ПРОЧИТАТЕ ЭТИ ТРЕБОВАНИЯ ТЕХНИКИ БЕЗОПАСНОСТИ И СОХРАНИТЕ ИХ ДЛЯ ПОСЛЕДУЮЩЕГО ИСПОЛЬЗОВАНИЯ.**

---

## 1.4 Источники опасности

### 1.4.1 Опасность, исходящая от микроволн

#### **⚠ ПРЕДУПРЕЖДЕНИЕ**

- ▶ **Воздействие микроволн на человеческое тело может привести к травмам.**
- ▶ Чтобы оградить себя и третьих лиц от воздействия микроволнового излучения, следуйте нижеприведенным правилам техники безопасности:
- ▶ Ни в коем случае не используйте прибор с открытой дверцей. Неисправный или измененный выключатель безопасности может привести к опасностям, исходящим от микроволновой печи.
- ▶ Не располагайте никакие предметы между передней частью микроволновой печи и дверцей, следите за тем, чтобы на уплотняющих поверхностях микроволновой печи не скапливалась грязь или остатки чистящих средств.
- ▶ Не используйте прибор, если:
  - дверца прибора изогнута;      - шарнир двери шатается
  - на корпусе, дверце или стенках варочной камеры имеются видимые отверстия или трещины.
- ▶ При повреждении дверцы или уплотнения дверцы прибор нельзя использовать до тех пор, пока он не будет отремонтирован авторизованным специалистом.
- ▶ Не снимайте с прибора защитные покрытия.
- ▶ В связи со связанными с этим опасностями ремонт и операции по техническому обслуживанию прибора, при которых необходимо снимать покрытие, защищающее от воздействия облучения, разрешается выполнять только квалифицированным специалистом.



## 1.4.2 Опасность ожога

### **▲ ПРЕДУПРЕЖДЕНИЕ**

**Продукт, нагреваемый с помощью данного прибора, а также используемая кухонная посуда и поверхность прибора могут сильно нагреваться.**

Чтобы не обжечься и не обжечь других, следуйте нижеприведенным указаниям по безопасности:

- ▶ При поджаривании на гриле и без режима «Микроволны» варочная камера, нагревательный элемент гриль и дверца прибора нагреваются! Поэтому необходимо позаботиться о том, чтобы кабель не прикасался к поверхностям, вентиляционные отверстия в приборе нельзя закрывать.
- ▶ При работе прибора его доступные детали нагреваются; поэтому детей нельзя подпускать к прибору.
- ▶ При работе прибор нагревается; поэтому прикасаться к нагревательным элементам внутри прибора запрещено.
- ▶ Прибор и его доступные детали при работе сильно нагреваются. Прикасаться к нагревательным элементам строго запрещено. Детей в возрасте младше 8 лет нельзя подпускать к прибору или же за ними следует все время следить.
- ▶ Вставляя и извлекая продукты для запекания или подрумянивания, а также выполняя какие-либо операции внутри варочной камеры, используйте кухонные варежки-прихватки.
- ▶ Не используйте печь для жарки во фритюре. Горячее масло может привести к повреждениям деталей печи и кухонной посуды, а также к ожогам.
- ▶ Помните, что при использовании печи в микроволновом режиме подогреваются блюда и напитки в емкости, а не сама емкость. Несмотря на то, что крышка емкости не горячая, после извлечения из прибора при снятии крышки возникает такое же количество пара и брызг, как при обычном процессе приготовления.

#### **▲ ПРЕДУПРЕЖДЕНИЕ**

- ▶ Всегда проверяйте температуру готового блюда, особенно если Вы подогреваете **продукты и напитки для малышей**. Не рекомендуется употреблять продукты и напитки, которые Вы только что вынули из прибора. Подождите несколько минут и перемешайте продукт или напиток, чтобы его температура стала равномерной.
- ▶ В случае определенных продуктов существует опасность ожога вследствие замедления кипения. При подогревании блюд, состоящих из смеси жира и воды, например, бульона, подождите 30 - 60 секунд, прежде чем вынимать продукт из прибора. Это позволит смеси осесть. Предотвратить внезапное вскипание можно, поставив в блюдо или напиток ложку или добавив бульонный кубик. Чтобы предотвратить замедление кипения, можно поставить в емкость металлическую ложку до подогревания продукта. При этом необходимо следить за тем, чтобы ложка не соприкасалась со стенками прибора или с решеткой, так как это может привести к повреждениям прибора.

### **1.4.3 Опасность пожара**

#### **▲ ПРЕДУПРЕЖДЕНИЕ**

**При неправильном использовании прибора существует опасность пожара вследствие воспламенения содержимого.**

Во избежание опасности пожара следуйте нижеприведенным указаниям по безопасности:

- ▶ Учтите, что время готовки, подогрева, размораживания при использовании прибора часто существенно короче времени готовки, подогрева, размораживания при использовании варочной панели или духовки. Слишком долгое время работы может привести к высыханию и даже к самовозгоранию продуктов. Существует опасность пожара!  
Опасность пожара существует также в случае слишком долгого подсушивания хлеба, булочек, соцветий и трав.

#### **▲ ПРЕДУПРЕЖДЕНИЕ**

- ▶ Не перегревайте продукты.
- ▶ Не разогревайте в приборе наполненные семечками, вишневыми косточками или гелем подушечки и т.п. Они могут воспламениться даже при их извлечении из прибора после подогревания.
- ▶ Не подогревайте спирт в неразведенном состоянии.
- ▶ Не оставляйте прибор без присмотра, если Вы разогреваете или готовите продукты в одноразовых емкостях из пластика, бумаги или других воспламеняющихся материалов.
- ▶ Одноразовые емкости из пластика должны иметь свойства, перечисленные в разделе **«Примечания касательно посуды, используемой в микроволновой печи»**.
- ▶ Если Вы почувствовали дым, чтобы погасить пламя, выключите прибор или отсоедините его от сети и не открывайте дверцу.
- ▶ Ни в коем случае не используйте прибор для хранения или сушки воспламеняющихся материалов.
- ▶ Микроволновая печь предназначена исключительно для нагревания блюд и напитков. Использование микроволновой печи для сушки блюд или предметов одежды, для нагревания грелок, домашних тапочек, фильтрующих губок, влажных полотенец и т.п. может привести к травмам, возгораниям или пожару.

#### **1.4.4 Опасность взрыва**

#### **▲ ПРЕДУПРЕЖДЕНИЕ**

**При неправильном использовании прибора существует опасность взрыва вследствие возникновения избыточного давления.**

Во избежание опасности взрыва следуйте нижеприведенным указаниям по безопасности:

- ▶ Никогда не разогревайте продукты и напитки в закрытых емкостях, так как эти емкости могут взорваться.

#### **▲ ПРЕДУПРЕЖДЕНИЕ**

- ▶ При подогревании продуктов в пластиковых емкостях не оставляйте прибор без присмотра.
- ▶ При подогревании детских бутылочек снимайте крышечки и соски.
- ▶ Не используйте для приготовления посуду с полыми ручками и грибовидными кнопками крышки, в полости которых при отсутствии достаточной вентиляции может попасть влага.
- ▶ Не подогревайте внутри прибора яйца в скорлупе или яйца, сваренные вкрутую, так как они могут взорваться и после завершения тепловой обработки в микроволновой печи.
- ▶ Во избежание возникновения избыточного давления снимайте с бумажных и пластиковых емкостей застёжки из проволоки.

#### 1.4.5 Опасность вследствие электрического тока

##### ОПАСНОСТЬ

### **Опасность для жизни вследствие электрического тока!**

Контакт с проводами или деталями прибора, находящимися под напряжением, опасен для жизни!

Во избежание опасности вследствие электрического тока следуйте нижеприведенным указаниям по безопасности:

- ▶ При повреждении кабеля во избежание опасности его замена должна осуществляться производителем, его уполномоченным представителем по техническому обслуживанию или лицом, имеющим подобную квалификацию.
- ▶ Не используйте прибор, если его сетевой кабель или штекерный разъем поврежден, если он работает не надлежащим образом, а также если он был поврежден или упал. При повреждении сетевого кабеля во избежание опасности его должен заменить производитель или сервисная служба производителя либо лицо, имеющее аналогичную квалификацию.

## **▲ ОПАСНОСТЬ**

- ▶ Ни в коем случае не открывайте корпус прибора. При контакте с разъемами и соединительными элементами, находящимися под напряжением, а также при изменении электрической и механической конструкции существует опасность электрического удара. Кроме того, это может привести к сбоям в работе прибора.

### **1.5 Информация о данном руководстве**

Данное Руководство по эксплуатации является составной частью микроволновой печи (в дальнейшем именуемой «прибор») и содержит важные указания по вводу в эксплуатацию, технике безопасности, использованию по назначению, а также уходу за прибором.

Руководство по эксплуатации должно всегда находиться вблизи прибора. Его необходимо прочесть всем лицам, осуществляющим:

- ввод в эксплуатацию, • обслуживание, • устранение неисправностей и/или
- очистку прибора.

Сохраните данное Руководство по эксплуатации, при передаче прибора другому лицу передайте вместе с ним Руководство по эксплуатации.

### **1.6 Ограничение ответственности**

Вся содержащаяся в данном Руководстве по эксплуатации техническая информация, данные и указания по установке, эксплуатации и уходу за прибором соответствуют актуальному уровню наших знаний на момент печати и учитывают весь наш опыт и знания.

Сведения, рисунки и описания, содержащиеся в данном Руководстве по эксплуатации, не могут являться основанием для заявления каких-либо претензий.

Производитель не несет ответственности за ущерб, возникший вследствие:

- несоблюдения указаний, содержащихся в Руководстве по эксплуатации;
- использования прибора не по назначению; • неквалифицированного ремонта;
- использования не разрешенных запчастей;
- технических изменений, модификаций прибора.

Мы не рекомендуем осуществлять какие-либо модификации прибора, в случае модификаций гарантия становится недействительной.

Перевод осуществляется самым добросовестным образом. Однако мы не несем ответственности за ошибки в переводе, даже если перевод был выполнен нами или по нашему заказу. Наши обязательства ограничиваются только оригинальным немецким текстом.

### **1.7 Защита авторского права**

Данная документация защищена авторским правом.

Braukmann GmbH сохраняет за собой все права, в том числе право на фотомеханическое воспроизведение, копирование и распространение посредством особых способов (например, обработка данных, носители данных, сети передачи данных), в том числе частичное.

Мы оставляем за собой право на внесение содержательных и технических изменений.

---

## 2 Безопасность

В этой главе Вы получите важные указания по безопасности при обращении с прибором. Данный прибор соответствует установленным правилам техники безопасности. Однако ненадлежащая эксплуатация прибора может привести к травмам людей и причинению материального ущерба.

### 2.1 Использование по назначению

Данный прибор предназначен для использования в закрытых помещениях для

- размораживания
  - подогревания
  - приготовления
  - поджаривания на гриле
  - варки
  - запекания
- продуктов питания и напитков. Другое использование или использование, выходящие за рамки вышеуказанного, является использованием не по назначению.

#### **▲ ПРЕДУПРЕЖДЕНИЕ**

##### **Опасность вследствие использования не по назначению!**

При использовании не по назначению и/или использовании, отличном от указанного в Руководстве по эксплуатации, от прибора могут исходить определенные опасности.

- ▶ Использовать прибор только по назначению.
- ▶ Соблюдать принципы и методы, описанные в данном Руководстве по эксплуатации.

Претензии и требования любого рода в связи с ущербом, причиненным вследствие использования прибора не по назначению, исключены.

Все риски несет пользователь.

## 3 Ввод в эксплуатацию

В данной главе Вы получите важные указания по вводу прибора в эксплуатацию. Во избежание опасностей и повреждений следуйте данным указаниям.

### 3.1 Указания по безопасности

#### **▲ ПРЕДУПРЕЖДЕНИЕ**

##### **Ввод прибора в эксплуатацию может привести к причинению телесных повреждений и материального ущерба!**

Во избежание опасности следуйте нижеприведенным указаниям по безопасности:

- ▶ Не позволяйте детям играть с упаковочными материалами. Опасность удушья!
- ▶ По причине тяжести прибора транспортировка, а также распаковка и установка прибора должны осуществляться двумя лицами.

### 3.2 Объем поставки и проверка после транспортировки

В стандартной комплектации в объем поставки микроволновой печи HCMG 25 входят следующие компоненты:

- микроволновая печь HCMG 25
- роликовое кольцо
- стеклянная вращающаяся тарелка
- решетка для поджаривания на гриле

- руководство по эксплуатации

#### **ПРИМЕЧАНИЕ**

- ▶ Проверьте поставку на предмет комплектности и видимых повреждений.
- ▶ В случае неполной поставки или повреждений вследствие ненадлежащей упаковки или транспортировки необходимо немедленно уведомить экспедитора, страховую компанию и поставщика.

### **3.3 Распаковка**

Чтобы распаковать прибор, выполните следующие операции:

- Удалите все детали упаковки и принадлежности.
- Проверьте прибор на предмет возможных повреждений (вмятины, поврежденная дверца и т.д.). Поврежденные приборы нельзя включать.
- Корпус: Снимите защитную пленку с наружной поверхности корпуса микроволновой печи.
- Светло-коричневое/серебряное защитное покрытие во внутренней камере защищает магнетрон, его нельзя снимать.

### **3.4 Утилизация упаковки**



Упаковка защищает прибор от повреждений во время транспортировки. Упаковочные материалы выбраны таким образом, чтобы они не загрязняли окружающую среду и легко утилизировались, поэтому они пригодны для переработки с целью повторного использования.

Вторичное использование упаковки экономит сырьевые материалы и уменьшает образование отходов. Ненужные упаковочные материалы сдайте в пункт сбора системы вторичной переработки «Зеленая точка».

#### **ПРИМЕЧАНИЕ**

- ▶ По возможности сохраняйте оригинальную упаковку в течение гарантийного срока, чтобы в случае заявления гарантийной претензии вновь упаковать прибор соответствующим образом.

### **3.5 Установка**

#### **3.5.1 Требования к месту установки**

Для безопасной и безотказной работы прибора место его установки должно отвечать следующим требованиям:

- Прибор должен быть установлен на твердом, плоском, горизонтальном, теплостойком основании с достаточной несущей способностью для самой печи и максимально тяжелого блюда, приготавливаемого в ней.
- Выбирайте место для установки таким образом, чтобы дети не могли достать до горячих поверхностей прибора.
- Прибор не предназначен для встраивания в стену или во встроенный шкаф.

- Не устанавливайте прибор в горячем, мокром либо очень влажном месте или вблизи легковоспламеняющегося материала.
- Следите за тем, чтобы кабель не свисал через край стола или рабочей поверхности.
- Необходимо обеспечить свободный доступ к розетке, чтобы в случае необходимости легко было отсоединить прибор от сети.
- Установку и монтаж прибора на подвижных местах установки (например, кораблях) разрешается выполнять только специализированным предприятиям/специалистам, если они смогут обеспечить необходимые условия для безопасного использования прибора.

### 3.5.2 Установка прибора

- 1) Выберите ровную установочную поверхность с достаточным пространством для вентиляционного отверстия.

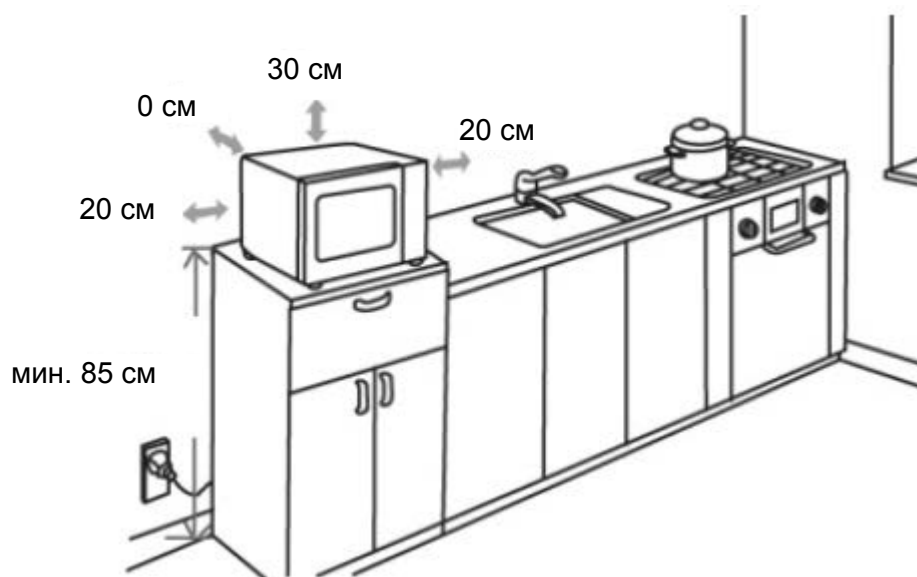

- a) Установочная поверхность должна располагаться на высоте не менее 85 см от уровня пола.
- b) Прибор должен быть расположен задней стороной к стене. Над прибором должно быть свободное пространство 30 см, расстояние от стен или устройств по сторонам от прибора должно составлять не менее 20 см.
- c) НЕ снимайте ножки на нижней стороне прибора.

- d) Не закрывайте и не блокируйте отверстия на приборе.
- e) Закрытие вентиляционного отверстия может привести к повреждениям прибора.
- f) Расположите микроволновую печь максимально далеко от радио или телевизора, так как ее работа может затруднять прием радио- и телепередач.

- 2) Вставьте вилку прибора в стандартную розетку. Удостоверьтесь, что напряжение и частота сети прибора (смотри заводскую табличку) соответствуют напряжению и частоте домашней сети.

### 3.5.3 Избежание радиопомех

Прибор может привести к возникновению помех радиоприемников, телевизоров и тому подобных приборов.

Нижеперечисленные меры помогут устранить или минимизировать помехи:

- Выполните очистку двери и уплотнительных поверхностей прибора.
- Устанавливайте радиоприемники, телевизоры и т.д. как можно дальше от прибора.



- Подключите прибор к другой розетке, чтобы для прибора и для приемника, на котором возникают помехи, использовались разные электрические контуры.
- Для обеспечения хорошего приема используйте правильно установленную антенну для приемника.

## 3.6 Монтаж аксессуаров

### 3.6.1 Стеклопанель вращающаяся тарелка

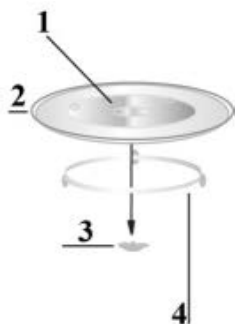

- 1 Втулка (нижняя сторона)
- 2 Стеклопанель вращающаяся тарелка
- 3 Поворотная крестовина
- 4 Роликовое кольцо

Монтируйте стеклопанель вращающуюся тарелку следующим образом:

- Установите роликовое кольцо
- Установите стеклопанель вращающуюся тарелку таким образом, чтобы пазы на нижней стороне стеклопанели вращающейся тарелки сцепились с поворотной крестовиной.
- Ни в коем случае не устанавливайте стеклопанель вращающуюся тарелку неправильной стороной. Она должна свободно вращаться.
- При приготовлении всегда следует использовать вращающуюся тарелку и роликовое кольцо.
- Все блюда и емкости для разогревания устанавливаются на вращающуюся тарелку или решетку для поджаривания на гриле.
- Если стеклопанель вращающаяся тарелка или роликовое кольцо треснет или разобьется, немедленно обратитесь в уполномоченный сервисный центр.

### 3.6.2 Решетка для поджаривания на гриле

- Установите решетку для поджаривания на гриле на стеклопанель вращающуюся тарелку.

#### **ПРИМЕЧАНИЕ**

- Используйте решетку для поджаривания на гриле только в режиме «Гриль», «Конвекция» и в комбинированном режиме СЗ.

## 3.7 Подключение к сети

### **⚠ ОПАСНОСТЬ**

- ▶ Опасность вследствие удара током.
- ▶ Прикосновение к внутренним элементам прибора может привести к тяжелым травмам и даже к смерти.
- ▶ Прибор нельзя разбирать.
- ▶ Неправильное заземление прибора может привести к удару током. Не пользуйтесь розеткой, если она была установлена и заземлена не квалифицированным электриком.

Для обеспечения безопасной работы прибора без сбоев при подключении к сети необходимо соблюдать нижеперечисленные указания:

- Прежде чем подключить прибор к сети, сравните технические параметры подключения (напряжение и частоту) на заводской табличке прибора с техническими параметрами Вашей сети. Во избежание повреждений прибора эти параметры должны совпадать.  
В случае сомнений проконсультируйтесь с Вашим специалистом по электрике.
- Розетка должна иметь предохранитель не менее 16А.
- Подключение прибора к электросети должно выполняться с помощью максимум 3-метрового, размотанного удлинительного кабеля с поперечным сечением 1,5 мм<sup>2</sup>. Использование многоконтактных штепсельных разъемов или сетевых разветвителей запрещено по причине связанной с этим опасности пожара.
- Удостоверьтесь, что соединительный провод не поврежден и не переброшен через горячие и/или остроконечные поверхности.
- Прибор должен быть заземлен. В случае короткого замыкания заземление обеспечит защиту от удара током, так как ток будет отводиться через дополнительный провод. Прибор оснащен соответствующим кабелем с заземляющим проводом и штепсельной вилкой с заземляющим контактом. Штепсельную вилку необходимо вставить в соответствующим образом установленную и заземленную розетку.
- Электрическая безопасность прибора может быть обеспечена только в том случае, если он подключен к цепи защиты, установленной в соответствии с действующими предписаниями. Питание от розетки без заземления запрещено. В случае сомнений пригласите квалифицированного электрика, который проверит Вашу внутреннюю проводку.  
Производитель не несет ответственности за ущерб, причиненный по причине отсутствия или разрыва заземляющего провода.

### 3.7.1 Удлинительный кабель

- Соединительный кабель прибора короткий, чтобы об него не можно было запутаться или споткнуться.
- При использовании более длинного кабеля или удлинительного кабеля:

- 1) Предельно допустимая нагрузка кабеля или удлинительного кабеля должна быть не меньше электрической мощности прибора.
- 2) В случае использования удлинительного кабеля должен использоваться заземленный трехжильный кабель.
- 3) Длинный кабель должен быть уложен таким образом, чтобы он не свисал через края стола или рабочей поверхности, чтобы дети не могли стащить прибор за провод или споткнуться об него.

## 4 Конструкция и функциональное назначение

В этой главе Вы получите важные указания по конструкции и функциональному назначению прибора.

### 4.1 Описание

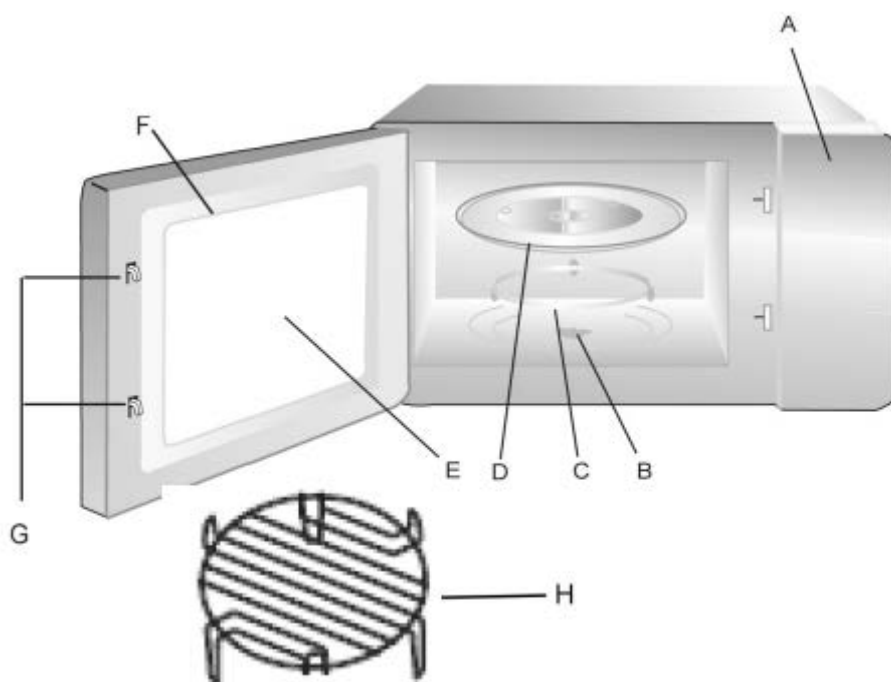

- A) Панель управления  
Показываются время приготовления, мощность, индикация функции и текущее время.
- B) Поворотная крестовина
- C) Роликовое кольцо
- D) Стеклоплавящаяся тарелка
- E) Смотровое окно
- F) Дверь
- G) Предохранительный фиксатор
- H) Решетка для поджаривания на гриле

## 4.2 Элементы управления и индикация

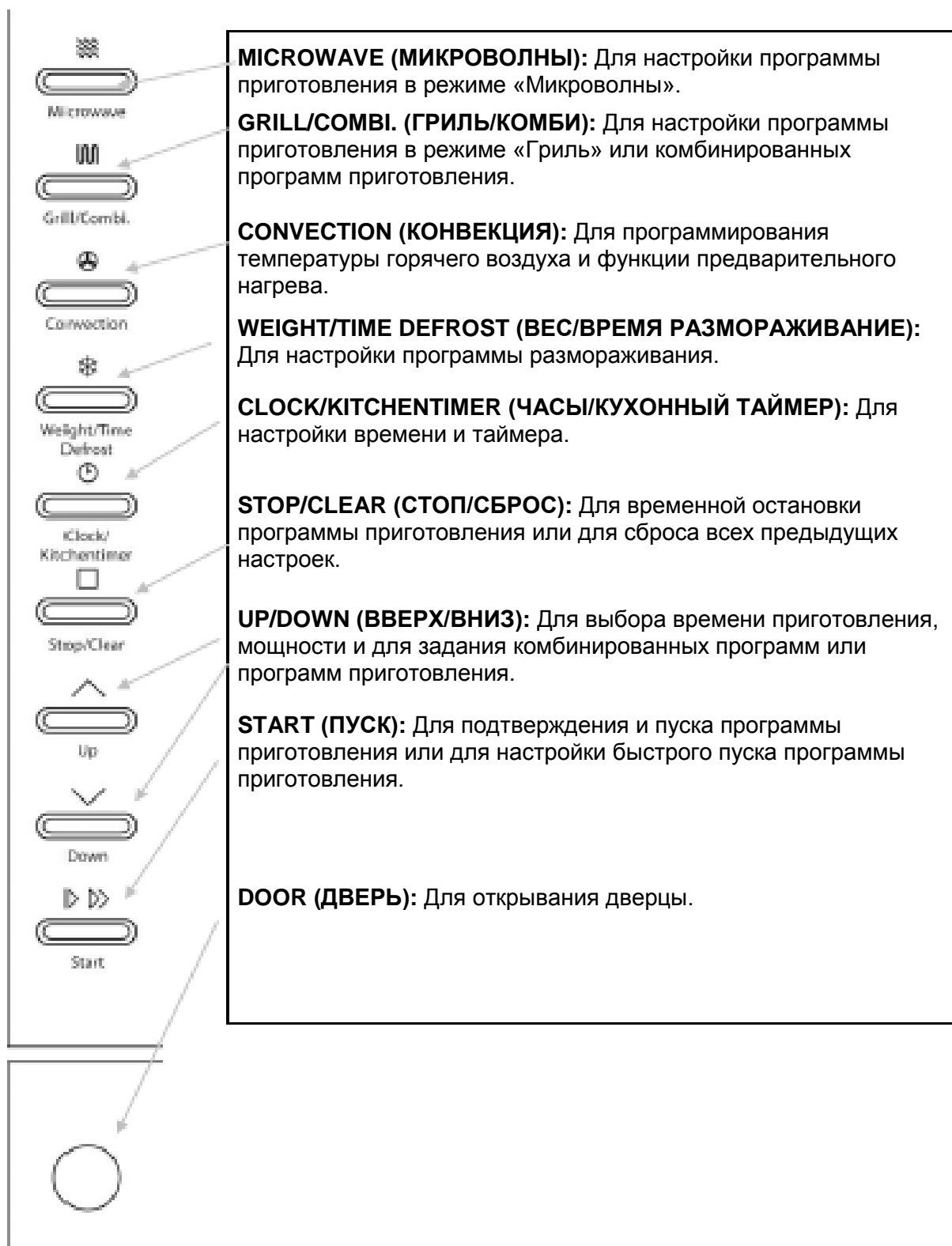

## 4.3 Звуковые сигналы

Для акустической обратной связи прибор издает следующие звуковые сигналы:

- **Один звуковой сигнал:** Прибор принял настройку. Зуммер издаст один звуковой сигнал в начале, когда Вы повернете поворотную ручку.
- **Два звуковых сигнала:** Сообщение о необходимости перевернуть или помешать приготавливаемый продукт либо положить продукт в печь при использовании функции предварительного нагрева.
- **Пять звуковых сигналов:** Конец времени приготовления.
- **Звуковой сигнал не раздается:** Прибор не принял настройку. Проверьте настройку и попробуйте еще раз.

Защитные устройства



### 4.3.1 Предупредительные указания на приборе

#### ▲ ОСТОРОЖНО

Опасность вследствие горячей поверхности!

На задней верхней поверхности находится предупредительное указание об опасности вследствие горячих поверхностей. Поверхности прибора могут очень сильно нагреваться.

- ▶ Не прикасайтесь к горячим поверхностям прибора. Опасность ожога!
- ▶ Не ставьте и не кладите на прибор никакие предметы.
- ▶ Не располагайте микроволновую печь над плитой или другим прибором, вырабатывающим тепло, так как это может привести к повреждению микроволновой печи и прекращению действия гарантии.

### 4.3.2 Фиксатор дверцы

В фиксатор дверцы прибора встроен предохранительный выключатель, препятствующий работе прибора при открытой дверце.

#### ▲ ОСТОРОЖНО

Опасность, исходящая от микроволн!

При неисправности данного предохранительного устройства или отказе от его использования Вы подвергаете себя и третьих лиц непосредственному воздействию микроволнового излучения.

- ▶ Не используйте прибор, если его предохранительный выключатель поврежден.
- ▶ Не выводите предохранительное устройство из действия.

### 4.4.3 Блокировка от использования детьми

Блокировка от использования детьми позволяет предотвратить использование прибора детьми без контроля со стороны взрослых.

#### ◆ Активация блокировки от использования детьми:



Нажимайте кнопку **STOP/CLEAR (СТОП/СБРОС)** в течение трех секунд, пока не услышите долгий звуковой сигнал и не загорится индикатор функции . В заблокированном состоянии все кнопки деактивированы.



#### ◆ Деактивация блокировки от использования детьми:

---

Нажимайте кнопку **STOP/CLEAR (СТОП/СБРОС)** в течение трех секунд, пока не услышите долгий звуковой сигнал и не погаснет индикатор функции . В разблокированном состоянии все кнопки вновь активированы.

#### 4.4 Заводская табличка

Заводская табличка с параметрами подключения и мощности находится на задней стороне прибора.

### 5 Эксплуатация и функционирование

В этой главе Вы получите важные указания по эксплуатации прибора. Во избежание опасностей и повреждений следуйте указаниям.

#### **▲ ПРЕДУПРЕЖДЕНИЕ**

- ▶ Не оставляйте прибор без присмотра во время работы, чтобы можно было быстро отреагировать в случае опасности.

#### 5.1 Основы приготовления в микроволновой печи

- Мощность и время, необходимые для приготовления/ разогревания блюда в микроволновой печи, зависят от исходной температуры, количества, вида и характеристик блюда. Используйте минимальное время приготовления, продлевайте процесс приготовления по необходимости.
- Тщательно распределяйте приготавливаемый продукт. Наиболее толстые части располагайте у внешнего края емкости.
- Закройте приготавливаемый продукт на время приготовления. Крышка позволяет предотвратить разбрызгивание и способствует равномерному приготовлению/ разогреванию.
- Во время разогревания для поддержания равномерного распределения температуры продукт необходимо многократно переворачивать, перераспределять или перемешивать.
- Микробы, которые могут содержаться в блюдах, погибают только при достаточно высоких температурах ( $> 70\text{ }^{\circ}\text{C}$ ) и при достаточно продолжительном времени приготовления ( $> 10$  мин).
- Продукты с твердой кожурой или оболочкой, например, томаты, сосиски, картофель в мундире, баклажаны, необходимо надколоть в нескольких местах или надрезать, чтобы через сделанные проколы/ надрезы мог выходить пар и продукты не взрывались.
- Яйца без скорлупы можно готовить в микроволновой печи только в том случае, если в яичном желтке предварительно были сделаны проколы. В противном случае яичный желток может разбрызгаться с высоким давлением после приготовления.
- Блюда типа мясных фрикаделек по прошествии половины времени приготовления необходимо переключать сверху вниз и от центра к внешнему краю.

## 5.2 Режимы эксплуатации

Прибор можно использовать в разных режимах эксплуатации. Нижеприведенное перечисление наглядно представляет возможные режимы эксплуатации прибора:

### ◆ Режим «Микроволны»

Этот режим подходит для обычного разогревания продуктов.

### ◆ Режим «Гриль и комбинированные программы»

Режим «Гриль» (G-1) подходит для поджаривания и запекания продуктов. Комбинированные программы подходят для одновременного приготовления в режимах «Микроволны», «Гриль» и «Конвекция».

Возможны следующие комбинированные программы:

Дисплей	Комбинированная программа		
	Микроволны	Гриль	Конвекция
C-1	X		X
C-2	X	X	
C-3		X	X
C-4	X	X	X

### ◆ Режим «Конвекция»

В этом режиме горячий воздух в варочной камере циркулирует, обеспечивая быстрое и равномерное нагревание продукта.

### ◆ Режим «Многоступенчатое приготовление»

В этом режиме можно запрограммировать до 2 автоматических серий. Регулируется последовательность и продолжительность режимов «Размораживание», «Микроволны», «Гриль» и «Конвекция».

### ◆ Режим «Программа автоматического приготовления»

В этом режиме программу приготовления можно выбрать из 10 разных меню.

### ◆ Автоматическое размораживание

Этот режим подходит для размораживания замороженных продуктов. Можно выбирать между размораживанием по весу и размораживанием по времени.

## 5.3 Примечания касательно посуды, используемой в микроволновой печи

Идеальный материал для посуды, используемой в микроволновой печи, является проникаемым и позволяет энергии проходить сквозь емкость и разогревать продукт, находящийся в ней.

При выборе посуды обратите внимание на следующие моменты:

- ▶ Микроволны не могут проходить сквозь металл, поэтому металлическую посуду и посуду с металлическим покрытием не следует использовать в микроволновой печи.
- ▶ При приготовлении в микроволновой печи не используйте продукты из вторичной бумаги, так как они могут содержать фрагменты металлов, которые могут привести к образованию искр и/или огня.

- ▶ Используйте только круглую или овальную посуду, не пользуйтесь квадратной или прямоугольной посудой, так как приготавливаемые продукты склонны перегреваться в углах.
- ▶ Для защиты чувствительных областей от перегрева можно использовать узкие полоски алюминиевой фольги. Не используйте слишком большое количество фольги и удостоверьтесь, что расстояние между фольгой и стенками варочной камеры не менее 2,5 см.
- ▶ Не используйте алюминиевую фольгу при использовании режима «Микроволны» или при использовании комбинированного режима, одной из частей которого является режим «Микроволны» (смотри Таблицу).

Нижеприведенная таблица содержит исходные данные в части выбора правильной посуды для микроволновой печи:

Кухонная посуда	Микроволны	Гриль	Конвекция	Комбинация
Жаропрочная стеклянная посуда	√	√	√	√
Не жаропрочная стеклянная посуда	х	х	х	х
Жаропрочная керамическая посуда	√	√	√	√
Пластиковые емкости, устойчивые к действию микроволнового излучения	√	х	х	х
Бумажные полотенца	√	х	х	х
Металлический противень	х	√	√	х
Металлический каркас	х	√	√	х
Алюминиевая фольга и алюминиевые емкости	х	√	√	х

## 5.4 Открывание / закрывание дверцы



### ◆ Открывание дверцы

Чтобы открыть дверцу микроволновой печи, нажмите кнопку «Открыть дверцу». Если прибор включен, программа приготовления прервется.

### ПРИМЕЧАНИЕ

- ▶ Чтобы тепло, накопившееся внутри варочной камеры, могло выйти, оставьте дверцу на несколько секунд открытой, прежде чем вставить руку в камеру.

### ◆ Закрывание дверцы



Закройте дверцу до щелчка фиксатора дверцы. Если при открывании дверцы была прервана программа приготовления, то она продолжится после нажатия кнопки **START (ПУСК)**.

## 5.5 Включение после выбора программы



Чтобы запустить заданную программу, после выбора программы нажмите кнопку **START (ПУСК)**.

## 5.6 Быстрый пуск





Start



Start



Start

- 1) Быстрый пуск микроволновой печи: Вы можете в любое время запустить микроволновую печь на 100% мощности. Для этого



Down

задайте время с помощью кнопки **Down**. Затем с помощью кнопки **START (ПУСК)** запустите микроволновую печь на 100% мощности.

- 2) В режиме ожидания нажмите кнопку **START (ПУСК)**, чтобы в течение 30 секунд подогреть продукт при 100% мощности. Каждое нажатие кнопки увеличивает время разогревания на 30 секунд. Максимальное время составляет 95 минут.
- 3) Во всех режимах «Микроволны», «Гриль», «Конвекция» и во всех комбинированных программах после выбора и подтверждения выбранной программы можно каждым нажатием кнопки **START (ПУСК)** продлевать время на 30 секунд.

Внимание: Эта функция не доступна при выполнении программ «Размораживание» и «Программа автоматического приготовления».

## 5.7 Выключение/прерывание

Чтобы прервать выполняемую программу приготовления, действуйте следующим образом:



Stop/Clear

Нажмите кнопку **STOP/CLEAR (СТОП/СБРОС)** один раз. Выполняемая программа будет остановлена. Откройте дверцу прибора. Выполняемая программа будет остановлена.



Start

**ПРИМЕЧАНИЕ**  
Чтобы продолжить выполнение прерванной программы приготовления, после закрывания дверцы нажмите кнопку **START (ПУСК)**.



Stop/Clear

Чтобы закончить прерванную программу, нажмите кнопку **STOP/CLEAR (СТОП/СБРОС)** еще раз.



Stop/Clear

**ПРИМЕЧАНИЕ**  
Чтобы начать другую программу приготовления, необходимо стереть индикацию и выполнить сброс, нажав кнопку **STOP/CLEAR (СТОП/СБРОС)**.

## 5.8 Настройка часов



Clock/  
Kitchentimer

Как только прибор будет подключен к сети, на дисплее появится индикация 0:00 и раздастся один звуковой сигнал.

- 1) Нажмите кнопку **CLOCK/KITCHENTIMER (ЧАСЫ/КУХОННЫЙ ТАЙМЕР)** один раз, на дисплее отобразится 00:00.

- 2) Для настройки часов в диапазоне 0-23 (24 часа) нажимайте

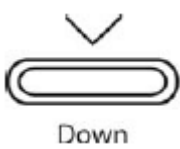
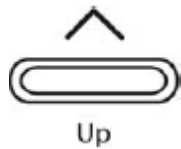

- 3) Нажмите кнопку CLOCK/KITCHENTIMER (ЧАСЫ/КУХОННЫЙ ТАЙМЕР), замигает индикация минут.
- 4) Для настройки минут в диапазоне 0-59 нажимайте

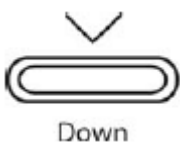
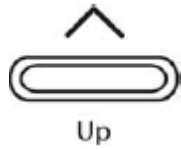

- 5) Чтобы завершить настройку часов, нажмите кнопку CLOCK/KITCHENTIMER (ЧАСЫ/КУХОННЫЙ ТАЙМЕР). Замигает двоеточие индикации времени.

**Внимание:** Если Вы не настроите время, позже Вы не сможете им воспользоваться. Если во время настройки часов Вы нажмете STOP/CLEAR (СТОП/СБРОС), прибор вернется к прежним настройкам.

### 5.9 Функция кухонного будильника



- 1) Нажмите кнопку CLOCK/KITCHENTIMER (ЧАСЫ/КУХОННЫЙ ТАЙМЕР) два раза, на дисплее отобразится 00:00.
- 2) Для настройки времени срабатывания будильника нажимайте

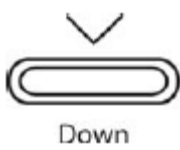
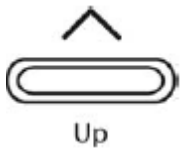

Up или Down (макс. 95 минут).



- 3) Чтобы подтвердить настройку, нажмите START (ПУСК).
- 4) Когда время срабатывания будильник будет достигнуто, звуковой сигнал прозвучит пять раз. Если настроено время, на дисплее отобразится текущее время. Внимание: таймер не зависит от Вашей настройки времени, речь идет просто о кухонном будильнике.

### 5.10 Режим «Микроволны»

При приготовлении в режиме «Микроволны» можно регулировать мощность и время приготовления (макс. 95 мин.).



- 1) Нажмите кнопку MICROWAVE (МИКРОВОЛНЫ), на дисплее отобразится «P100».
- 2) Нажимайте кнопку MICROWAVE (МИКРОВОЛНЫ) многократно либо кнопки

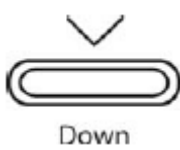
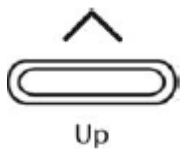

Up или Down, пока не отобразится желаемая мощность (P100, P80, P50, P30, P10).



- 3) Чтобы подтвердить настройку, нажмите START (ПУСК).

- 4) Для настройки времени приготовления в диапазоне от 0:05 (5



секунд) до 95:00 нажимайте **Up** или **Down**.  
 Повторным нажатием кнопки **START (ПУСК)** запустите операцию приготовления.

- 5) Когда время приготовления закончится, звуковой сигнал раздастся пять раз.

Пример: Если Вы хотите приготовить что-то в режиме «Микроволны» в течение 20 минут при мощности 80%, выполните следующие операции:

- 1) Нажмите кнопку **MICROWAVE (МИКРОВОЛНЫ)** один раз, на дисплее отобразится «P100».
- 2) Нажимайте кнопку **MICROWAVE (МИКРОВОЛНЫ)** многократно либо кнопки **Up** или **Down**, чтобы выбрать мощность.
- 3) Чтобы подтвердить настройку, нажмите **START (ПУСК)**, на дисплее отобразится «P80».
- 4) Для настройки времени приготовления нажимайте кнопки **Up** или **Down**, пока на дисплее не появится 20:00.
- 5) Чтобы запустить операцию приготовления, нажмите кнопку **START (ПУСК)**.
- 6) Когда время приготовления закончится, звуковой сигнал раздастся пять раз.

Внимание: цена делений при настройке времени приготовления:

- 0 - 1 минута: 5 секунд
- 1 - 5 минут: 10 секунд
- 5 - 10 минут: 30 секунд
- 10 - 30 минут: 1 минута
- 30 - 95 минут: 5 минут

Обзор мощности микроволновой печи:

Кол-во нажатий кнопки	1	2	3	4	5
Мощность микроволновой печи	100 %	80 %	50 %	30 %	10 %

## 5.11 Режим «Гриль» и комбинированные программы

Режим «Гриль» лучше всего подходит для приготовления тонких ломтей мяса, бифштексов, котлет, кебабов, колбас, сосисок и кусков курицы.



Grill/Combi.



Grill/Combi.

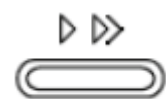

Start



Start



Grill/Combi.

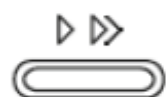

Start

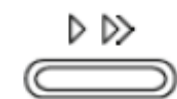

Start

1) Выберите программу приготовления «Гриль», нажав кнопку **GRILL/COMBI. (ГРИЛЬ/КОМБИ)** один раз. На дисплее отобразится „G-1“, что означает функцию гриль.

2) Нажимайте кнопку **GRILL/COMBI. (ГРИЛЬ/КОМБИ)** многократно либо кнопки



Up

или

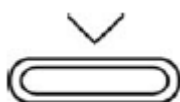

Down

, чтобы выбрать желаемую комбинированную программу, на дисплее будут отображаться „G-1“, „C-1“, „C-2“, „C-3“ или „C-4“.

3) Чтобы подтвердить настройку, нажмите **START (ПУСК)**.

4) Для настройки времени приготовления в диапазоне от 0:05 (5

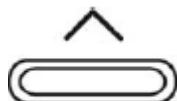

Up

или



Down

секунд) до 95:00 нажимайте **Up** или **Down**. Повторным нажатием кнопки **START (ПУСК)** запустите операцию приготовления.

5) Когда время приготовления закончится, звуковой сигнал раздастся пять раз.

Пример: Если Вы хотите поджарить что-то на гриле в течение 10 минут, действуйте следующим образом:

1) Нажмите кнопку **GRILL/COMBI. (ГРИЛЬ/КОМБИ)** один раз. На дисплее отобразится „G-1“, что означает функцию гриль.

2) Для подтверждения нажмите кнопку **START (ПУСК)**.

3) Для настройки времени приготовления нажимайте кнопки



Up

или



Down

, пока на дисплее не появится 10:00

4) Чтобы запустить процедуру приготовления, нажмите **START (ПУСК)**.

5)

### ПРИМЕЧАНИЕ

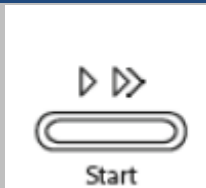

Start

► По истечении половины времени поджаривания на гриле звуковой сигнал прозвучит два раза, напоминая Вам, что продукт необходимо перевернуть. Для этого откройте дверцу, переверните продукт и вновь закройте дверцу. Чтобы продолжить процедуру приготовления, нажмите **START (ПУСК)**.

► **ВНИМАНИЕ:** После звукового сигнала прибор не делает паузу.

### Внимание: Указания в отношении комбинированных режимов

Кол-во нажатий кнопки	Дисплей	Микроволны	Гриль	Конвекция
1	C-1	X		X
2	C-2	X	X	
3	C-3		X	X
4	C-4	X	X	X

## 5.12 Режим «Конвекция»

При приготовлении в режиме «Конвекция» горячий воздух циркулирует в варочной камере, обеспечивая быстрое и равномерное подрумянивание продукта и образование хрустящей корочки. Данная микроволновая печь имеет десять различных температур приготовления. Максимальное время приготовления составляет 95 минут.

### 5.12.1 Режим «Конвекция» с предварительным нагревом



1) Нажмите CONVECTION (КОНВЕКЦИЯ) один раз, на дисплее замигает «150».

2) Нажимайте CONVECTION (КОНВЕКЦИЯ) несколько раз или



кнопки Up или Down, чтобы задать желаемую температуру в диапазоне от 150 до 240 °C.

3) Чтобы подтвердить выбранную температуру, нажмите кнопку START (ПУСК).

4) Нажмите кнопку START (ПУСК) еще раз, прибор начнет предварительный нагрев. Когда температура предварительного нагрева будет достигнута, прибор издаст два звуковых сигнала, указывая на то, что продукт можно ставить в печь. На дисплее отобразится и замигает температура предварительного нагрева. Поставьте продукт в печь и закройте дверцу.

5) Для настройки времени приготовления (макс. 95 минут)



нажимайте кнопки Up или Down, подтвердите настройку нажатием кнопки START (ПУСК).

6) Когда время приготовления закончится, звуковой сигнал раздастся пять раз.

### ПРИМЕЧАНИЕ

- ▶ Задать время приготовления можно только после того, как температура предварительного нагрева будет достигнута. Для того чтобы задать температуру приготовления, необходимо открыть дверцу. Если время приготовления не будет задано в течение 5 минут после двух звуковых сигналов, прибор перейдет в режим ожидания.

► Вы можете проверять температуру конвекции во время приготовления нажатием кнопки **CONVECTION (КОНВЕКЦИЯ)**.

Нажатие кнопок	Температура	Нажатие кнопок	Температура
1	150 °C	6	200 °C
2	160 °C	7	210 °C
3	170 °C	8	220 °C
4	180 °C	9	230 °C
5	190 °C	10	240 °C

### 5.12.2 Режим «Конвекция» без предварительного нагрева



Convection



Convection



Start



Start

1) Нажмите **CONVECTION (КОНВЕКЦИЯ)** один раз, на дисплее замигает «150».

2) Нажимайте **CONVECTION (КОНВЕКЦИЯ)** несколько раз или



Up

или

Down

кнопки, чтобы задать желаемую температуру в диапазоне от 150 до 240 °C.

3) Чтобы подтвердить выбранную температуру, нажмите кнопку **START (ПУСК)**.

4) Для настройки времени приготовления (макс. 95 минут)



Up

или

Down

нажимайте кнопки, чтобы задать желаемое время приготовления.

5) Чтобы запустить процедуру приготовления, нажмите кнопку **START (ПУСК)**.

6) Когда время приготовления закончится, звуковой сигнал раздастся пять раз.

### 5.13 Режим «Многоступенчатое приготовление»







В этом режиме можно запрограммировать до 2 автоматических серий приготовления. Можно задать последовательность и время режимов «Размораживание», «Микроволны», «Гриль», комбинированных режимов или режима «Конвекция».

Если Вы хотите использовать функцию размораживания, ее следует выбрать в качестве первой функции.

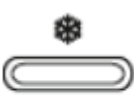
#### ПРИМЕЧАНИЕ

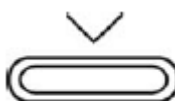
► Программы автоматического приготовления, а также функцию предварительного нагрева нельзя использовать для многоступенчатого приготовления.

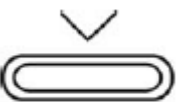
Пример: Если Вы хотите размораживать блюда в течение 5 минут, а затем готовить их в течение 7 минут при мощности микроволновой печи 80 %, выполните следующие операции.



- 
- 1) Нажмите  два раза, на дисплее отобразится „d-2“ для размораживания по времени.
  - 2) С помощью кнопок  или  задайте время размораживания 5 минут.
  - 3) Нажмите кнопку MICROWAVE (МИКРОВОЛНЫ), с помощью кнопок  или  задайте мощность 80 %, на дисплее отобразится P80.
  - 4) Для подтверждения нажмите кнопку START (ПУСК).
  - 5) С помощью кнопок  или  задайте время приготовления 7 минут.
  - 6) Чтобы запустить процедуру приготовления, нажмите кнопку START (ПУСК).
  - 7) Когда время приготовления закончится, звуковой сигнал раздастся пять раз.

#### ПРИМЕЧАНИЕ

- Между настройкой первой и второй программы приготовления не подтверждайте время, так как это приведет непосредственно к запуску первой программы. После настройки времени для первой программы переходите непосредственно к настройке функции второй программы.

### 5.14 Режим «Программа автоматического приготовления»

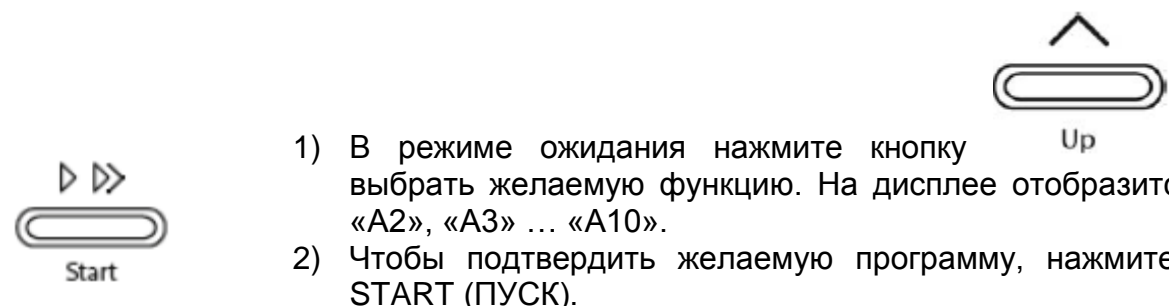
В этом режиме можно выбрать программу приготовления из 10 доступных вариантов. Более подробную информацию смотрите в таблице.

- 
- 1) В режиме ожидания нажмите кнопку  , чтобы выбрать желаемую функцию. На дисплее отобразится «A1», «A2», «A3» ... «A10».
  - 2) Чтобы подтвердить желаемую программу, нажмите кнопку START (ПУСК).



- 3) С помощью кнопок Up или Down выберите вес или желаемое количество порций. На дисплее отобразится количество порций или вес в граммах (смотри таблицу).
- 4) Чтобы запустить процедуру приготовления, нажмите кнопку START (ПУСК).
- 5) Когда время приготовления закончится, звуковой сигнал раздастся пять раз.

### Обзор меню программ автоматического приготовления

Меню	Вес (г)	Дисплей	Мощность
A1 Пицца	200	200	С-4
	300	300	
	400	400	
A2 Картофель	1 (около 230 г)	1	100 %
	2 (около 460 г)	2	
	3 (около 690 г)	3	
A3 Мясо	150	150	100 %
	300	300	
	450	450	
	600	600	
A4 Рыба	150	150	80 %
	250	250	
	350	350	
	450	450	
	650	650	
A5 Овощи	150	150	100 %
	350	350	
	500	500	
A6 Напитки/ кофе	1 чашка (240 мл)	1	100 %
	2 чашки (480 мл)	2	
	3 чашки (720 мл)	3	
A7 Макароны	50 (добавьте 450 мл холодной воды)	50	80 %
	100 (добавьте 800 мл холодной воды)	100	



	150 (добавьте 1200 мл холодной воды)	150	
A8 Попкорн	50	50	100 %
	100	100	
A9 Пирог	475	475	Предварительный нагрев при 180°
A10 Курица	500	500	C-4
	750	750	
	1000	1000	
	1200	1200	

### ПРИМЕЧАНИЕ A9 Пирог

- При выборе программы A9 Пирог, прибор вначале выполнит предварительный нагрев. Не ставьте пирог сразу в печь. Только когда прозвучат два звуковых сигнала, печь будет нагрета до 180°. Теперь поставьте пирог в печь. Закройте дверцу и запустите программу выпечки кнопкой START (ПУСК). Таймер продолжит работу, и пирог начнет выпекаться.



## 5.15 Режим «Размораживание»

С помощью режима «Размораживание» возможно щадящее размораживание замороженных продуктов.

### 5.15.1 Режим «Размораживание» по весу



- 1) Нажмите кнопку WEIGHT/ TIME DEFROST (ВЕС/ ВРЕМЯ РАЗМОРАЖИВАНИЕ) один раз, на дисплее отобразится „d-1“.



- 2) С помощью кнопок Up или Down установите вес приготавливаемого продукта. На дисплее вначале отобразится «100г». Вес можно выбирать в диапазоне 100 - 2000 г.



- 3) Запустите процедуру размораживания кнопкой START (ПУСК).
- 4) Когда время приготовления закончится, звуковой сигнал раздастся пять раз.

### 5.15.2 Режим «Размораживание» по времени



- 1) Нажмите кнопку WEIGHT/ TIME DEFROST (ВЕС/ ВРЕМЯ РАЗМОРАЖИВАНИЕ) два раза, на дисплее отобразится „d-2“.



- 2) С помощью кнопок Up или Down установите время размораживания (макс. 95 минут).
- 3) Запустите процедуру размораживания кнопкой START (ПУСК).

- 4) Когда время приготовления закончится, звуковой сигнал раздастся пять раз.

## 5.16 Считывание функции



- 1) Если во время процедуры приготовления нажать кнопку CLOCK/KITCHENTIMER (ЧАСЫ/КУХОННЫЙ ТАЙМЕР), на дисплее отобразится заданное время.
- 2) Если во время процедуры приготовления нажать кнопку MICROWAVE (МИКРОВОЛНЫ), GRILL/COMBI. (ГРИЛЬ/КОМБИ) или CONVECTION (КОНВЕКЦИЯ), на дисплее отобразится заданная мощность.

## 6 Очистка и уход

В этой главе Вы получите важные указания по очистке прибора и уходу за ним. Следуйте этим указаниям во избежание повреждений по причине неправильной очистки прибора и для обеспечения безотказной эксплуатации.

### 6.1 Указания по безопасности

#### **▲ОСТОРОЖНО**

**Прежде чем приступить к очистке прибора, примите к сведению нижеприведенные указания по безопасности:**

- ▶ Микроволновую печь необходимо регулярно очищать и убирать остатки продуктов. Если Вы не будете содержать микроволновую печь в чистоте, это отрицательно скажется на сроке ее эксплуатации и может привести к опасному состоянию прибора, а также к поражению грибками и бактериями.
- ▶ Перед очисткой выключите микроволновую печь и отсоедините ее от сети.
- ▶ Варочная камера после использования может быть горячей. Опасность ожога! Подождите, пока прибор остынет.
- ▶ Выполняйте очистку варочной камеры после использования, как только она остынет. Слишком долгое ожидание приводит к ненужному усложнению процесса очистки, а в крайних случаях делает очистку невозможной. Слишком сильные загрязнения в определенных обстоятельствах могут привести к повреждению прибора.
- ▶ При попадании влаги внутрь прибора возможно повреждение электронных деталей. Следите за тем, чтобы через отверстие для вентилирования внутрь прибора не попала жидкость.
- ▶ Не используйте агрессивные или абразивные чистящие средства и растворители.
- ▶ Не пытайтесь оттирать стойкие загрязнения твердыми предметами.
- ▶ В связи со связанными с этим опасностями ремонт и операции по техническому обслуживанию прибора, при которых необходимо снимать покрытие, защищающее от воздействия облучения, разрешается выполнять только квалифицированным специалистом.

## 6.2 Очистка

### ◆ Варочная камера и внутренняя сторона дверцы

- Содержите варочную камеру микроволновой печи в чистоте. Вытирайте прилипший к стенкам разбрызгиваемый или пролившийся продукт влажной салфеткой. При сильном загрязнении микроволновой печи можно использовать мягкое чистящее средство.
- Чтобы удалить брызги продукта с дверцы, окошка и уплотнения дверцы, используйте влажную салфетку. Скопление остатков продукта на уплотнении дверцы может привести к тому, что дверца перестанет плотно закрываться, вследствие чего микроволны могут исходить от печи.
- Пар, оседающий на дверце печи, вытирайте сухой салфеткой. Образование пара возможно при установке прибора в месте с повышенной влажностью, это нормально. После очистки внутреннего пространства печи оставьте дверцу печи открытой, пока прибор не высохнет.
- Чтобы удалить запахи из микроволновой печи, смешайте сок и цедру одного лимона с чашкой воды, вылейте смесь в глубокую емкость, устойчивую к воздействию микроволнового излучения, и на пять минут включите режим «Микроволны». Затем тщательно протрите микроволновую печь мягкой салфеткой насухо.
- После очистки внутреннего пространства печи оставьте дверцу печи открытой, пока прибор не высохнет.
- Совет по очистке: Внутренние стенки, к которым пристали остатки продуктов, можно с легкостью очистить следующим способом: Положите в емкость половину лимона, добавьте 300 мл воды и разогревайте содержимое в течение 10 минут при 100% мощности микроволновой печи. После этого вытрите прибор мягкой сухой салфеткой.

### ◆ Передняя часть прибора и панель управления

- Очистку передней части прибора и панели управления выполняйте мягкой увлажненной салфеткой.
- Следите за тем, чтобы панель управления не намокла. Для очистки используйте мягкую влажную салфетку.

#### **ПРИМЕЧАНИЕ**

- ▶ Во избежание случайного включения прибора оставляйте дверцу прибора открытой.

### ◆ Внешний корпус

- Наружные поверхности прибора очищайте влажной салфеткой.

### ◆ Вращающаяся тарелка, решетка для поджаривания на гриле и роликовое кольцо

- Аксессуары (вращающуюся тарелку, решетку для поджаривания на гриле и роликовое кольцо) необходимо время от времени извлекать и очищать. Аксессуары мойте в теплом мыльном растворе.
- Во избежание чрезмерного шума или нарушения вращательного движения, необходимо регулярно очищать роликовое кольцо.

Роликовое кольцо можно мыть в мыльном растворе. Удостоверьтесь, что роликовое кольцо после очистки правильно установлено.

- Дно печи очищайте мягким чистящим средством. При сильном загрязнении дна печи можно использовать мягкое чистящее средство.

## 7 Устранение неисправностей

В этой главе Вы получите важные указания по локализации и устранению неисправностей. Следуйте данным указаниям во избежание опасностей и повреждений.

### 7.1 Указания по безопасности

#### ▲ОСТОРОЖНО

- ▶ Ремонт электроприборов разрешено осуществлять только квалифицированным специалистам, прошедшим обучение у производителя.
- ▶ Неквалифицированный ремонт может привести к серьезным опасностям для пользователя.

### 7.2 Причины и способы устранения неисправностей

Нижеприведенная таблица поможет при локализации и устранении мелких неисправностей.

Ошибка	Возможная причина	Способ устранения
Выбранная программа не запускается.	Дверца прибора не закрыта.	Закрыть дверцу прибора
	Прибор не включен в сеть.	Включить прибор в сеть.
	Предохранитель не включен.	Включить предохранитель.
Вращающаяся тарелка вращается рывками.	Загрязнения между вращающейся тарелкой и дном варочной камеры	Удалить загрязнения
	Загрязнения на роликовом кольце	
	Слишком большая емкость	Использовать другую емкость
По истечении заданного времени блюдо не разморозилось, разогрелось или приготовилось в достаточной степени.	Неправильно выбрано время или мощность.	Задать другое время и мощность.  Повторить процедуру.
Прибор работает, а освещение варочной камеры не работает.	Неисправность освещения варочной камеры.	Обратиться в сервисную службу для ремонта освещения варочной камеры.

Во время работы микроволновой печи слышны странные звуки.	Блюдо накрыто алюминиевой фольгой.	Снять алюминиевую фольгу.
	Используемая посуда содержит металл, и в варочной камере возникают искры.	Соблюдать указания в отношении используемой посуды.
Время на панели индикации не соответствует действительности.	Сбой питания	Настроить время заново

### **▲ОСТОРОЖНО**

- ▶ Если после вышеуказанных мероприятий проблема не будет устранена, обратитесь в сервисную службу.

## **8 Утилизация отслужившего прибора**

Отслужившие электрические и электронные приборы содержат ценные материалы. Однако они также содержат вредные материалы, которые были необходимы для их функционирования и безопасности.

В остаточных отходах или при неправильном обращении они могут быть опасны для здоровья людей и окружающей среды. Поэтому ни в коем случае не выбрасывайте отслуживший прибор в остаточные отходы.



### **ПРИМЕЧАНИЕ**

- ▶ Для утилизации отслуживших электрических и электронных приборов воспользуйтесь услугами пункта сбора, организованного в месте Вашего жительства. При необходимости соответствующую информацию можно получить в городском муниципалитете, службе вывоза мусора или у продавца.
- ▶ Позаботьтесь о безопасном хранении Вашего отслужившего прибора в недоступном для детей месте до его вывоза.