

# SO4102M1B3



<b>Категория</b>	45 см
<b>Семейство продуктов</b>	Духовой шкаф
<b>Источник питания</b>	Электрический
<b>Источник нагрева</b>	Электрический
<b>Способ приготовления</b>	Комбинированный с микроволновой печью
<b>Тип</b>	Комбинированная с микроволнами
<b>Система очистки</b>	Паровая очистка
<b>EAN-код</b>	8017709327712



## Эстетика

<b>Эстетика</b>	Linea	<b>Цвет шелкографии</b>	Серый
<b>Цвет</b>	Чёрный	<b>Тип шелкографии</b>	Символы
<b>Отделка</b>	Глянцевый	<b>Дверца</b>	Полностью стеклянная
<b>Дизайн</b>	Плоский	<b>Ручка</b>	Linea минимальная
<b>Материал</b>	Стекло	<b>Ручки</b>	Чёрный
<b>Тип стекла</b>	Прозрачное	<b>Логотип</b>	Шелкография

## Управление









<b>Отображаемое имя</b>	EvoScreen	<b>Настройки управления</b>	Управление Touch Control
<b>Вид дисплея (технология)</b>	LCD-дисплей		





## Программы/ функции

**Количество функций приготовления** 11







### Традиционные функции приготовления

 Статический	 Вентилируемый	 Термовентилируемый
 Eco	 Гриль большой	 Нижний нагрев
 Функция "Пицца"		

## Функции микроволн

-  Микроволновая печь
-  Вентилируемый
-  Термовентилируемый
-  Микроволны + гриль

## Другие функции

-  Размораживание по времени
-  Поднятие теста
-  Приготовление на камне
-  Барбекю
-  Аэрогриль
-  Шаббат

## Функции очистки

-  Паровая очистка

## Опции



<b>Программирование времени</b>	Отсрочка включения и автоматическое отключение в конце приготовления	<b>Другие опции</b>	Поддержание тепла, Eco Light, Вкл./выкл. звука, Освещение
<b>Таймер поминутный</b>	Да	<b>Режим Showroom</b>	Да
<b>Счетчик минут</b>	1	<b>Быстрый предварительный разогрев</b>	Да
<b>блокировка управления</b>	Да		

## Технические характеристики



<b>Минимальная температура</b>	30 °C	<b>Напряжение</b>	Регулируемая температура
<b>Максимальная температура</b>	250 °C	<b>Количество стекол дверцы</b>	3
<b>Количество уровней приготовления</b>	2	<b>Автоматическое отключение микроволн при открытой дверце</b>	Да
<b>Тип направляющих</b>	Металлические направляющие	<b>Петли Soft Close</b>	Да
<b>Количество ламп подсветки</b>	2	<b>Петли Soft Open</b>	Да
<b>Тип подсветки</b>	Галогенная	<b>Термостат безопасности</b>	Да
<b>Мощность ламп подсветки</b>	40 Вт	<b>Воздуховод</b>	Фиксированный
<b>Освещение при открытой дверце</b>	Да	<b>Система охлаждения</b>	Тангенциальная
<b>Мощность нижнего нагревательного элемента</b>	1000 Вт	<b>Канал охлаждения</b>	Одинарное
<b>Мощность гриля</b>	2000 Вт	<b>Размеры внутренней камеры (ВхШхГ)</b>	211x462x401 мм
		<b>Регулировка температуры</b>	Электронный
		<b>Материал внутренней камеры</b>	Эмаль Ever Clean
		<b>Защитное стекло от микроволн</b>	Да

<b>Мощность кольцевого нагревательного элемента</b>	1400 Вт
<b>Автоматическое отключение при открытой дверце</b>	Да
<b>Открывание дверцы</b>	Стандартное открывание

## Производительность/ Энергопотребление



<b>Полезный объем</b>	40 л	<b>Эффективная мощность</b>	800 Вт
<b>Количество духовых шкафов</b>	1	<b>микроволн</b>	

## Аксессуары в комплекте

<b>Решетка с ограничителем (вогнутая)</b>	1	<b>Противень стеклянный</b>	1
<b>Решетка для противня</b>	1		

## Электрическое подключение

<b>Напряжение</b>	220-240 В	<b>Частота тока</b>	50 Гц
<b>Номинальная мощность</b>	3300 Вт	<b>Длина электрического кабеля</b>	115 см

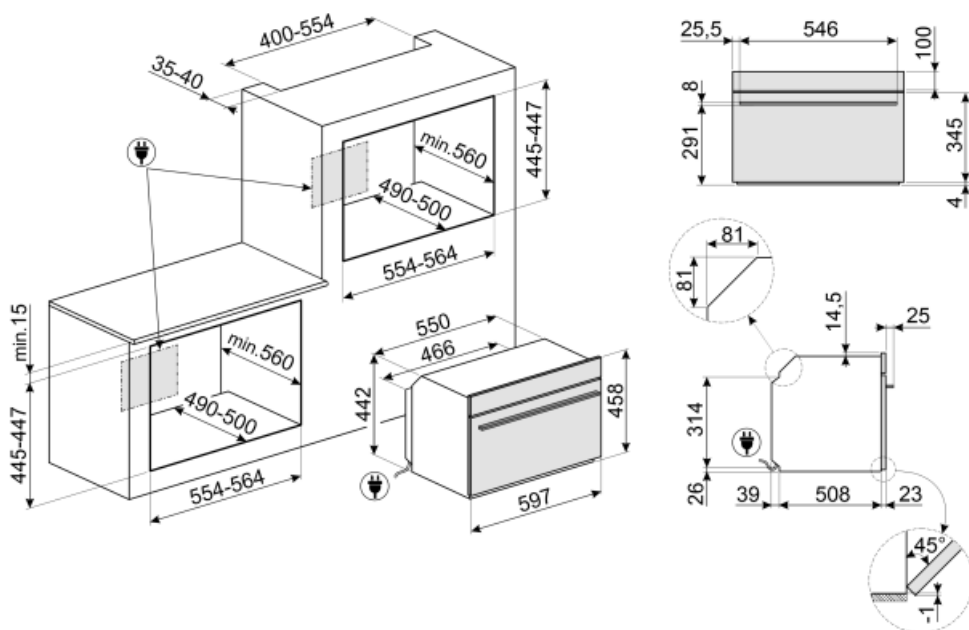

---

## Not included accessories

---

### AIRFRY



### STONE



Прямоугольный огнеупорный камень PPR2. Идеально подходит для приготовления пиццы с такими же результатами, как в обычной дровяной печи. Также можно использовать для выпечки хлеба, фокаччи и других рецептов, таких как пироги или печенье. Размеры: 42 x 1,8 x 37,5 см



















### BBQ

Двусторонний гриль для барбекю. Подходит для приготовления сочных и хрустящих блюд в духовке с типичным вкусом блюд на гриле. Ребристая сторона особенно подходит для мяса и сыров. Гладкая сторона для рыбы, морепродуктов и овощей.



## Symbols glossary (TT)

- |                                                                                                                                                                                                                                                                                                                                                                                                              |                                                                                                                                                                                                                                                                                                                                                                                                                                                                                                                                                                                                                                                                                                                                                                                                                        |
|--------------------------------------------------------------------------------------------------------------------------------------------------------------------------------------------------------------------------------------------------------------------------------------------------------------------------------------------------------------------------------------------------------------|------------------------------------------------------------------------------------------------------------------------------------------------------------------------------------------------------------------------------------------------------------------------------------------------------------------------------------------------------------------------------------------------------------------------------------------------------------------------------------------------------------------------------------------------------------------------------------------------------------------------------------------------------------------------------------------------------------------------------------------------------------------------------------------------------------------------|
|  <p>Блокировка управления: некоторые модели оснащены устройством для блокировки управления, чтобы не было возможности случайно изменить программу/ цикл приготовления, включить или выключить прибор.</p>                                                                                                                    |  <p>Комбинированная микроволновая печь: эта духовка позволяет комбинировать два разных способа приготовления (традиционный с использованием микроволн). Комбинированные духовые шкафы расширяют возможности приготовления пищи, обеспечивая при этом максимальную гибкость использования бытовой техники.</p>                                                                                                                                                                                                                                                                                                                                                                                                                         |
|  <p>Система воздушного охлаждения: для обеспечения безопасной температуры поверхности.</p>                                                                                                                                                                                                                                   |  <p>Размораживание по времени: с помощью этой функции время размораживания продуктов определяется автоматически.</p>                                                                                                                                                                                                                                                                                                                                                                                                                                                                                                                                                                                                                  |
|  <p>Дверца с тройным остеклением</p>                                                                                                                                                                                                                                                                                         |  <p>Автоматическое отключение подсветки: для большей экономии энергии освещение выключается автоматически через одну минуту после начала приготовления.</p>                                                                                                                                                                                                                                                                                                                                                                                                                                                                                                                                                                           |
|  <p>Электрический</p>                                                                                                                                                                                                                                                                                                        |  <p>Эмаль Ever Clean: эмаль Ever Clean наносится электростатически, чтобы предотвратить образование трещин или сколов с течением времени. Это особая эмаль, устойчивая к бытовым кислотам, которая, помимо приятного блеска, способствует более тщательной очистке стенок духовки благодаря своей меньшей пористости. После нанесения ее запекают при температуре выше 850°C и медленно полимеризуют с научно определенной скоростью, чтобы обеспечить однородную глубину и прочность. Эмаль Ever Clean создает безупречный вид как внутри духовки, так и на противнях, что делает поверхности духовки невероятно привлекательными и сохраняет их в течение долгого времени, так как снижает адгезию жира во время приготовления.</p> |
|  <p>Верхний + нижний нагрев с конвекцией: нагревательные элементы, работающие одновременно с вентилятором, предназначены для обеспечения более равномерного нагрева, аналогично традиционному приготовлению, поэтому требуется предварительный нагрев. Наиболее подходит для блюд, требующих медленного приготовления.</p> |  <p>Верхний и нижний нагрев: традиционный метод приготовления, который лучше всего подходит для блюд, расположенных в центре духовки. верхняя часть духовки всегда будет самой горячей. Идеально подходит для жаркого, фруктовых кексов, хлеба и т. д.</p>                                                                                                                                                                                                                                                                                                                                                                                                                                                                          |
|  <p>Только нижний нагревательный элемент: эта функция идеально подходит для продуктов, требующих дополнительной базовой температуры без поджаривания, например кондитерские изделия, пицца. Также подходит для медленного приготовления рагу и запеканок.</p>                                                              |  <p>Комбинация вентилятора и круглого элемента вокруг него дает метод приготовления горячим воздухом. Это дает множество преимуществ, включая отсутствие предварительного нагрева, если время приготовления превышает 20 минут, отсутствие передачи аромата при одновременном приготовлении различных продуктов, меньшее количество энергии и более короткое время приготовления. Подходит для всех видов еды.</p>                                                                                                                                                                                                                                                                                                                  |

-  ЭКО: приготовление с низким энергопотреблением: эта функция особенно подходит для приготовления на одном уровне с низким энергопотреблением. Рекомендуется для всех типов продуктов, кроме тех, которые могут выделять много влаги (например, овощи). Чтобы добиться максимальной экономии энергии и сократить время, рекомендуется помещать продукты в духовку без предварительного нагрева рабочей камеры.
-  Микроволны: проникая прямо в пищу, микроволны позволяют готовить очень быстро и со значительной экономией энергии. Они подходят для приготовления без жира, они также способны размораживать и нагревать пищу, не изменяя ее первоначальный вид и аромат. Функцию микроволн также можно комбинировать с обычными функциями со всеми вытекающими отсюда преимуществами. Идеально подходит для всех видов еды.
-  Микроволны + гриль: использование гриля приводит к идеальному подрумяниванию поверхности продукта. Действие микроволн позволяет в короткие сроки приготовить внутреннюю часть блюда.
-  Функция пиццы: специальная функция для приготовления пиццы на специальном камне. Это позволяет получить мягкую внутри и хрустящую снаружи пиццу с идеально приготовленной начинкой, а не сухой и не подгоревшей.
-  Подогрев пищи
-  Воздух при 40°C создает идеальные условия для расстойки дрожжевого теста. Просто выберите функцию и поместите тесто в предназначенную для этого емкость.
-  Шаббат: эта функция позволяет вам готовить пищу в субботу, праздник отдыха в иудейской религии, соблюдая предписания.
-  Soft close: все модели оснащены функцией плавного закрывания двери, что позволяет устройству закрываться плавно и бесшумно.
-  Touch controls: простое в использовании сенсорное управление позволяет запрограммировать прибор одним нажатием кнопки.
-  Использование гриля дает отличные результаты при приготовлении мяса средних и малых порций, особенно в сочетании с вертелом (где это возможно). Также идеально подходит для приготовления колбас и бекона.
-  Приготовление пищи с одновременным использованием гриля в сочетании с конвекцией и микроволнами.
-  Вентилятор в сочетании с традиционным приготовлением, при котором тепло генерируется сверху и снизу, обеспечивает равномерное нагревание. Добавление функции микроволновой печи позволяет получить те же результаты приготовления за меньшее время.
-  Компактные приборы высотой 45 см - идеальное решение для удовлетворения функциональных требований кухонных гарнитуров небольшой высоты. Доступный в нескольких типах и в различных стилях.
-  Подсветка сбоку: две лампы на противоположных сторонах внутренней камеры улучшают обзор внутри духовки.
-  Быстрый предварительный нагрев: с помощью функции быстрого предварительного нагрева можно достичь выбранной температуры всего за несколько минут.
-  В камере духового шкафа предусмотрено 2 разных уровня приготовления.
-  Электронный контроль температуры: позволяет поддерживать температуру внутри духовки с точностью до 2–3°C. Это позволяет готовить блюда, очень чувствительные к перепадам температуры, такие как пирожные, суфле, пудинги.
-  Очистка паром: простая функция очистки с использованием пара для удаления отложений в камере духового шкафа.



Указан полезный объем внутренней камеры в литрах.



Специальная функция для приготовления барбекю с двух сторон. Подходит для приготовления сочных и хрустящих блюд в духовке с характерным вкусом.



Функция приготовления на прямоугольном огнеупорном камне PPR2. Размеры идеально подходят для приготовления пиццы с теми же результатами, как традиционной дровяной печи.



Дисплей EVOScreen



Специальная функция приготовления на решетке для фритюрницы AIRFRY. Идеально подходит для традиционной жарки в духовке, но с меньшим количеством калорий и жира.